



MUNICÍPIO DE FRANCISCO BELTRÃO
Estado do Paraná

PREGÃO ELETRÔNICO

Nº 05/2023

PROPOSTAS INICIAIS

E

HABILITAÇÃO

MUNICÍPIO FRANCISCO BELTRÃO - (PR)

Pregão Eletrônico Nº 05/2023

ANEXO II – PROPOSTA COMERCIAL

Item	Descrição	Marca / Modelo e Fabricante	Unid	Qtd	Valor Unitário	Valor Total
1	<p>MÓDULO/CONJUNTO DE DEFENSA METÁLICA GALVANIZADA, TIPO SEMI - MALEÁVEL SIMPLES E RETA. CADA MÓDULO/CONJUNTO É COMPOSTO POR:</p> <p>01 (UMA) LÂMINA PERFIL "W" - 4300MM X 306MM X 3MM GALVANIZADA PARA DEFENSA SEMI-MALEÁVEL DE ACORDO COM NORMA BRASILEIRA ABNT NBR 6971:2012;</p> <p>01 (UM) POSTE C-150 X 1800MM DE COMPRIMENTO CONFORME NORMA BRASILEIRA ABNT NBR 6971:2012;</p> <p>01 (UM) ESPAÇADOR PARA DEFENSA METÁLICA DUPLA ONDA CONFORME NORMA BRASILEIRA ABNT NBR 6971:2012;</p> <p>01 (UMA) PLAQUETA PARA DEFENSA SEMI-MALEÁVEL CONFORME NORMA BRASILEIRA ABNT NBR 6971:2012;</p> <p>01 (UM) CALÇO CONFORME NORMA BRASILEIRA ABNT NBR 6971:2012;</p> <p>10 (DEZ) PARAFUSOS GALVANIZADO M 16 X 25MM COM PORCA E ARRUELA;</p> <p>01 (UM) PARAFUSO GALVANIZADO M16 X 50MM COM PORCA E ARRUELA;</p> <p>CONFORME ABNT 6970/6971 E 6323 GALVANIZAÇÃO.</p> <p>NOTA: ELEMENTOS REFLETIVOS CONFORME ESPECIFICAM AS NORMAS VIGENTES DEVERÃO ACOMPANHAR AS DEFENSA METÁLICAS.</p>	PROPRIO	CJT	90	R\$ 1.753,14	R\$ 157.782,60
2	<p>TERMINAL AÉREO TIPO "A" PARA DISPOSITIVO DE CONTENÇÃO LONGITUDINAL LATERAL, DEFENSA METÁLICA TIPO SEMI-MALEÁVEL SIMPLES FABRICADO DE ACORDO COM AS NORMAS BRASILEIRAS ABNT NBR 6971:2012 E ABNT NBR 6970:2012;</p>	PROPRIO	PEÇA	14	R\$ 419,67	R\$ 5.875,38
VALOR GLOBAL		R\$ 163.657,98 (CENTO E SESENTA E TRÊS MIL SEISCENTOS E CINQUENTA E SETE REAIS E NOVENTA E OITO CENTAVOS)				

OBS.: A participação no certame implica na sua total aceitação das regras deste processo licitatório e que as especificações do objeto contidas na proposta vinculam a Contratada, e presumem que o licitante tomou conhecimento de todas as exigências contidas neste Edital e que nos valores propostos estarão inclusos todos os custos operacionais, encargos previdenciários, trabalhistas, tributários, comerciais, frete e quaisquer outros que incidam direta ou indiretamente sobre o fornecimento.

Os preços ofertados, tanto na proposta inicial, quanto na etapa de lances, serão de exclusiva responsabilidade do licitante, não lhe assistindo o direito de pleitear qualquer alteração, sob alegação de erro, omissão ou qualquer pretexto, sob pena da sanção prevista neste Edital, de acordo com o **Decreto Municipal nº 31, de 22 março de 2022, republicado em 07 de abril de 2022** e Lei 8.666/93.

A validade desta proposta é de **60 (sessenta) dias corridos**, contados da data da abertura da sessão pública de **PREGÃO ELETRÔNICO**.

A apresentação da proposta implicará na plena aceitação das condições estabelecidas neste edital e seus anexos.

 <p>JUCESP E. R. OSASCO</p>	<p align="center">JUCESP - ESCRITORIO REGIONAL RUA DR MARIANO JATATI MARCONDES FERRAZ 260 - CENTRO CEP: 06097010 - OSASCO - SP FONE 1: (11)4557-6171 - FONE 1: (11)4557-6174 www.jucesposasco.com.br</p>	<p align="center">SINCOMERCIO OSASCO E REGIÃO</p>	<p>Número: 86977 Data Emissão: 07/06/2021 Hora Emissão: 12:07 Senha Acesso Web: 1404</p>
<p>Natureza da Operação ALTERAÇÃO EIRELI</p>	<p>Código 9</p>	<p align="center">JUCESP ER 329 - SINCOMERCIO OSASCO</p>	<p>Número: 179,49 Número: 86977</p>
<p>Destinatário do Serviço/Usuário Nome / Razão Social: JMAFER INDÚSTRIA COMÉRCIO E DISTRIBUIÇÃO</p>	<p>Município: GUARULHOS CEP: 07221040</p>	<p align="center">07 JUN. 2021</p>	<p>Endereço: RUA JOÃO ROBERTO Inscrição CNPJ: 22.833.645/0001-48 NIRE: 35601044401</p>
<p>Serviços prestados ALTERAÇÃO EIRELI</p>	<p>Recebido em</p>	<p align="center">06 PROTOCOLO</p>	<p>07/06/2021</p>
<p>Dados adicionais Escribano Resp.: VALTER MARINHO CONTABIL</p>			

06
PROTOCOLO

QUINTA ALTERAÇÃO CONTRATUAL

JMAFER INDÚSTRIA COMÉRCIO E DISTRIBUIÇÃO

CNPJ 22.833.645/0001-48

NIRE 35-6-0104440-1

JUCESP PROTOCOLO
0.466.969/21-1



JOSÉ MATIAS LEITE, brasileiro, nascido em 08/10/1967, viúvo, empresário, portador da Cédula de Identidade RG nº 20.434.599-6 SSP/SP emitida pela SSP/SP em 18/09/2018, inscrito no CPF/MF sob nº 096.706.858-42, residente e domiciliado na Rua Marques de Recife, 63 - Jardim Gabriela III - Jandira/SP, CEP 06626-160.

Titular da "**JMAFER INDÚSTRIA COMERCIO E DISTRIBUIÇÃO EIRELI**", empresa individual de responsabilidade limitada, estabelecida na Rua João Roberto, 278 - Cidade Satélite Industrial Cumbica - Guarulhos - SP - Cep 07221-040, com seu ato constitutivo registrado na Junta Comercial do Estado de São Paulo, sob o nº 35.601.044.40-1 em sessão de 13/07/2015 e última alteração registrada sob nº 341.280/20-3 em sessão do dia 09 de setembro de 2020, resolve alterar seu contrato social conforme condições abaixo:

- I:** Inclusão das seguintes atividades no objeto social da Matriz e Filial:
- Fabricação de Estruturas Metálicas;
 - Fabricação de Esquadrias de Metal;
 - Montagem e Instalação de Sistema e Equipamentos e Sinalização em vias Públicas, portos e aeroportos
 - Montagem de Estruturas Metálicas.

II: Ato contínuo resolve revogar todas as cláusulas dando nova redação e consolidando o presente contrato social conforme a seguir:

**CONSOLIDAÇÃO DO CONTRATO SOCIAL
JMAFER INDUSTRIA COMERCIO E DISTRIBUIÇÃO EIRELI**

CLAUSULA PRIMEIRA: A empresa individual de responsabilidade limitada gira, sob denominação de "**JMAFER INDUSTRIA COMERCIO E DISTRIBUIÇÃO EIRELI**", podendo abrir, instalar e manter filiais em qualquer parte do território nacional, a critério dos sócios e dentro das formas da lei.

CLÁUSULA SEGUNDA

A empresa individual de responsabilidade limitada tem sua sede na Rua João Roberto, 278 - Cidade Satélite Cumbica - Guarulhos - SP - Cep 07221-040, CNPJ 22.833.645/0001-48 e NIRE 35.601.044.40-1 e filial na Rua Nilo Chede Nº 64 - Ponte Alta - Galpão A - CEP 37640-000 - Extrema/MG, CNPJ 22.833.645/0002-29.

Parágrafo Único: A empresa Individual de responsabilidade limitada iniciou suas atividades em 07/04/2015, e seu prazo de duração é por tempo indeterminado, podendo ainda ser extinta a qualquer tempo por decisão dos sócios e dentro das formas legais (art. 997, II, CC/2002).

MAD

QUINTA ALTERAÇÃO CONTRATUAL DA

JMAFER INDÚSTRIA COMÉRCIO E DISTRIBUIÇÃO EIRELI

CNPJ 22.833.645/0001-48

NIRE 35-6-0104440-1

CLÁUSULA TERCEIRA

A matriz tem por objeto social as atividades de:

- Fabricação de produtos de treilados de metal padronizados;
- Fabricação de outros tubos de ferro e aço;
- Fabricação de Estruturas Metálicas;
- Fabricação de Esquadrias de Metal;
- Comércio atacadista de artigos de cama e banho;
- Comércio atacadista de cosméticos e produtos de perfumaria;
- Comércio atacadista de produtos de higiene pessoal;
- Comércio atacadista de equipamentos elétricos de uso pessoal e domésticos;
- Comercio atacadista de produtos de higiene, limpeza e conservação domiciliar;
- Comércio atacadista de componentes e equipamentos de telefonia e comunicação;
- Comércio atacadista de produtos siderúrgicos/metalúrgicos exceto p/ construção;
- Comércio atacadista de peças e acessórios novos para veículos automotores;
- Comercio varejista de artigos de cama, mesa e banho;
- Comercio varejista de cosméticos, produtos de perfumaria e de higiene pessoal;
- Comércio varejista de produtos saneantes domissanitários;
- Comércio varejista de peças e acessórios novos para veículos automotores”.
- Lojas de variedades, exceto de departamentos ou magazines.
- Montagem e Instalação de Sistema e Equipamentos e Sinalização em vias Públicas, portos e aeroportos
- Montagem de Estruturas Metálicas.

PARAGRAFO ÚNICO: A filial tem por objeto social as atividades de:

- Serviços de Corte e Dobra de Metais;
- Fabricação de produtos de treilados de metal padronizados.
- Fabricação de Estruturas Metálicas;
- Fabricação de Esquadrias de Metal;
- Montagem e Instalação de Sistema e Equipamentos e Sinalização em vias Públicas, portos e aeroportos
- Montagem de Estruturas Metálicas.

CLÁUSULA QUARTA

O capital social é de R\$ 500.000,00 (Quinhentos Mil Reais), totalmente integralizado em moeda corrente do país.

Nome	(%)	Valor R\$
JOSÉ MATIAS LEITE	100	500.000,00
TOTAL	100	500.000,00

Parágrafo Único – A responsabilidade do titular é restrita ao valor de suas quotas (art.1.052, CC/2002).

CLAUSULA QUINTA

A administração da empresa será exercida por seu titular **JOSÉ MATIAS LEITE**, que ficará incumbido de exercer todos os atos pertinentes e necessários ao exercício das atividades, bem como de representa-la judicial e extrajudicialmente, ativa e passivamente, perante todas as repartições e instituições financeiras, vedado, no entanto o uso do nome empresarial em atividades estranhas ao interesse social.

KL

QUINTA ALTERAÇÃO CONTRATUAL DA

JMAFER INDÚSTRIA COMÉRCIO E DISTRIBUIÇÃO EIRELI
CNPJ 22.833.645/0001-48
NIRE 35-6-0104440-1 ...

Parágrafo Único – É vedado o uso em atividades estranhas ao interesse social ou assumir obrigações em favor do titular ou de terceiros, bem como onerar ou alienar bens imóveis da sociedade (artigos 997, VI; 1.013, 1.015, 1.064, CC/2002).

CLÁUSULA SEXTA

O administrador declara não estar impedido de exercer a administração da empresa, por lei especial, ou em virtude de condenação criminal, ou por se encontrar sob os efeitos dela, a pena que vede, ainda que temporariamente, o acesso a cargos públicos, ou por crime falimentar de prevaricação, peita ou suborno, concussão, peculato, ou contra a economia popular, contra o sistema financeiro nacional, contra normas de defesa da concorrência, contra as relações de consumo, fé pública, ou a propriedade (art. 1.011, 1º, CC/2002).

CLÁUSULA SÉTIMA

O titular terá direito a uma retirada mensal a título de pro labore.

CLÁUSULA OITAVA

De acordo com o artigo 1065 do Código Civil, ao término de cada exercício social, em 31 de dezembro, a administração procederá a elaboração do inventário, do balanço patrimonial e do balanço de resultado econômico, cabendo ao titular, os lucros ou perdas apuradas.

CLÁUSULA NONA

No caso de falecimento ou incapacidade do Titular, a empresa continuará com os herdeiros do falecido ou incapaz. Depois de concluído o inventário, no caso de falecimento, será feita a alteração com a inclusão do herdeiro na empresa e, no caso de incapacidade, será indicado pela família um representante legal que ocupará a condição de titular.

CLÁUSULA DÉCIMA

O titular declara, sob as penas da lei, que não participa de nenhuma outra empresa dessa modalidade.

Guarulhos, 06 de Maio de 2021.

José Matias Leite
JOSÉ MATIAS LEITE

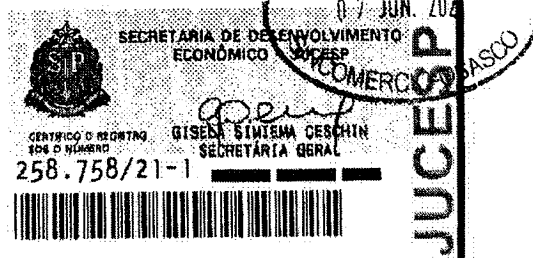

09/12/2022

0062378310



PODER JUDICIÁRIO
TRIBUNAL DE JUSTIÇA DO ESTADO DE SÃO PAULO
CERTIDÃO ESTADUAL DE DISTRIBUIÇÕES CÍVEIS

CERTIDÃO Nº: 2343994**FOLHA: 1/1**

A autenticidade desta certidão poderá ser confirmada pela internet no site do Tribunal de Justiça.

A Diretoria de Serviço Técnico de Informações Cíveis do(a) Comarca de São Paulo - Capital, no uso de suas atribuições legais,

CERTIFICA E DÁ FÉ que, pesquisando os registros de distribuições de **PEDIDOS DE FALÊNCIA, CONCORDATAS, RECUPERAÇÕES JUDICIAIS E EXTRAJUDICIAIS**, anteriores a 08/12/2022, verificou **NADA CONSTAR** como réu/requerido/interessado em nome de: *****

JMAFER INDUSTRIA COMERCIO E DISTRIBUICAO EIRELI, CNPJ: 22.833.645/0001-48, conforme indicação constante do pedido de certidão. *****

Esta certidão não aponta ordinariamente os processos em que a pessoa cujo nome foi pesquisado figura como autor (a). São apontados os feitos com situação em tramitação já cadastrados no sistema informatizado referentes a todas as Comarcas/Foros Regionais e Distritais do Estado de São Paulo.

A data de informatização de cada Comarca/Foro pode ser verificada no Comunicado SPI nº 22/2019.

Esta certidão considera os feitos distribuídos na 1ª Instância, mesmo que estejam em Grau de Recurso.

Não existe conexão com qualquer outra base de dados de instituição pública ou com a Receita Federal que verifique a identidade do NOME/RAZÃO SOCIAL com o CPF/CNPJ. A conferência dos dados pessoais fornecidos pelo pesquisado é de responsabilidade exclusiva do destinatário da certidão.

A certidão em nome de pessoa jurídica considera os processos referentes à matriz e às filiais e poderá apontar feitos de homônimos não qualificados com tipos empresariais diferentes do nome indicado na certidão (EIRELI, S/C, S/S, EPP, ME, MEI, LTDA).

Esta certidão só tem validade mediante assinatura digital.

Esta certidão é sem custas.

São Paulo, 9 de dezembro de 2022.

PEDIDO Nº:

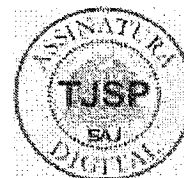

 REPÚBLICA FEDERATIVA DO BRASIL CADASTRO NACIONAL DA PESSOA JURÍDICA			
NÚMERO DE INSCRIÇÃO 22.833.645/0001-48 MATRIZ	COMPROVANTE DE INSCRIÇÃO E DE SITUAÇÃO CADASTRAL		DATA DE ABERTURA 13/07/2015
NOME EMPRESARIAL JMAFER INDUSTRIA COMERCIO E DISTRIBUICAO EIRELI			
TÍTULO DO ESTABELECIMENTO (NOME DE FANTASIA) JMAFER INDUSTRIA E COMERCIO DE ACOS EIRELI			PORTE DEMAIS
CÓDIGO E DESCRIÇÃO DA ATIVIDADE ECONÔMICA PRINCIPAL 24.39-3-00 - Produção de outros tubos de ferro e aço			
CÓDIGO E DESCRIÇÃO DAS ATIVIDADES ECONÔMICAS SECUNDÁRIAS 25.11-0-00 - Fabricação de estruturas metálicas 25.12-8-00 - Fabricação de esquadrias de metal 25.92-6-01 - Fabricação de produtos de trefilados de metal padronizados 42.92-8-01 - Montagem de estruturas metálicas 43.29-1-04 - Montagem e instalação de sistemas e equipamentos de iluminação e sinalização em vias públicas, portos e aeroportos 45.30-7-01 - Comércio por atacado de peças e acessórios novos para veículos automotores 45.30-7-03 - Comércio a varejo de peças e acessórios novos para veículos automotores 46.41-9-02 - Comércio atacadista de artigos de cama, mesa e banho 46.46-0-01 - Comércio atacadista de cosméticos e produtos de perfumaria 46.46-0-02 - Comércio atacadista de produtos de higiene pessoal 46.49-4-01 - Comércio atacadista de equipamentos elétricos de uso pessoal e doméstico 46.49-4-08 - Comércio atacadista de produtos de higiene, limpeza e conservação domiciliar 46.52-4-00 - Comércio atacadista de componentes eletrônicos e equipamentos de telefonia e comunicação 46.85-1-00 - Comércio atacadista de produtos siderúrgicos e metalúrgicos, exceto para construção 47.13-0-02 - Lojas de variedades, exceto lojas de departamentos ou magazines 47.55-5-03 - Comercio varejista de artigos de cama, mesa e banho 47.72-5-00 - Comércio varejista de cosméticos, produtos de perfumaria e de higiene pessoal 47.89-0-05 - Comércio varejista de produtos saneantes domissanitários			
CÓDIGO E DESCRIÇÃO DA NATUREZA JURÍDICA 230-5 - Empresa Individual de Responsabilidade Limitada (de Natureza Empresári			
LOGRADOURO R JOAO ROBERTO	NÚMERO 278	COMPLEMENTO *****	
CEP 07.221-040	BAIRRO/DISTRITO CIDADE INDUSTRIAL SATELITE DE SAO PAULO	MUNICÍPIO GUARULHOS	UF SP
ENDEREÇO ELETRÔNICO CONTABIL.FISCAL@JMAFER.COM.BR	TELEFONE (11) 2178-8527/ (11) 2117-8550		
ENTE FEDERATIVO RESPONSÁVEL (EFR) *****			
SITUAÇÃO CADASTRAL ATIVA		DATA DA SITUAÇÃO CADASTRAL 13/07/2015	
MOTIVO DE SITUAÇÃO CADASTRAL			
SITUAÇÃO ESPECIAL *****		DATA DA SITUAÇÃO ESPECIAL *****	

Aprovado pela Instrução Normativa RFB nº 1.863, de 27 de dezembro de 2018.

Emitido no dia 18/11/2022 às 15:29:52 (data e hora de Brasília).

Página: 1/1



MINISTÉRIO DA FAZENDA
Secretaria da Receita Federal do Brasil
Procuradoria-Geral da Fazenda Nacional

**CERTIDÃO POSITIVA COM EFEITOS DE NEGATIVA DE DÉBITOS RELATIVOS AOS TRIBUTOS
FEDERAIS E À DÍVIDA ATIVA DA UNIÃO**

Nome: JMAFER INDUSTRIA COMERCIO E DISTRIBUICAO EIRELI
CNPJ: 22.833.645/0001-48

Ressalvado o direito de a Fazenda Nacional cobrar e inscrever quaisquer dívidas de responsabilidade do sujeito passivo acima identificado que vierem a ser apuradas, é certificado que:

1. constam débitos administrados pela Secretaria da Receita Federal do Brasil (RFB) com exigibilidade suspensa nos termos do art. 151 da Lei nº 5.172, de 25 de outubro de 1966 - Código Tributário Nacional (CTN), ou objeto de decisão judicial que determina sua desconsideração para fins de certificação da regularidade fiscal, ou ainda não vencidos; e
2. não constam inscrições em Dívida Ativa da União (DAU) na Procuradoria-Geral da Fazenda Nacional (PGFN).

Conforme disposto nos arts. 205 e 206 do CTN, este documento tem os mesmos efeitos da certidão negativa.

Esta certidão é válida para o estabelecimento matriz e suas filiais e, no caso de ente federativo, para todos os órgãos e fundos públicos da administração direta a ele vinculados. Refere-se à situação do sujeito passivo no âmbito da RFB e da PGFN e abrange inclusive as contribuições sociais previstas nas alíneas 'a' a 'd' do parágrafo único do art. 11 da Lei nº 8.212, de 24 de julho de 1991.

A aceitação desta certidão está condicionada à verificação de sua autenticidade na Internet, nos endereços <<http://rfb.gov.br>> ou <<http://www.pgfn.gov.br>>.

Certidão emitida gratuitamente com base na Portaria Conjunta RFB/PGFN nº 1.751, de 2/10/2014.

Emitida às 07:53:36 do dia 13/10/2022 <hora e data de Brasília>.

Válida até 11/04/2023.

Código de controle da certidão: **E998.83ED.C991.4657**

Qualquer rasura ou emenda invalidará este documento.



PROCURADORIA GERAL DO ESTADO

Procuradoria da Dívida Ativa

Certidão Negativa de Débitos Tributários da Dívida Ativa do Estado de São Paulo

CNPJ Base: 22.833.645

Ressalvado o direito de a Fazenda do Estado de São Paulo cobrar ou inscrever quaisquer dívidas de responsabilidade da pessoa jurídica/física acima identificada que vierem a ser apuradas, é certificado que:

não constam débitos inscritos em Dívida Ativa de responsabilidade do Interessado(a).

Tratando-se de CRDA emitida para pessoa jurídica, a pesquisa na base de dados é feita por meio do CNPJ Base, de modo que a certidão negativa abrange todos os estabelecimentos do contribuinte, cuja raiz do CNPJ seja aquela acima informada.

Certidão nº 42887595

Folha 1 de 1

Data e hora da emissão 06/01/2023 10:15:37

(hora de Brasília)

Validade 30 (TRINTA) dias, contados da emissão.

Certidão emitida nos termos da Resolução Conjunta SF-PGE nº 2, de 9 de maio de 2013.

Qualquer rasura ou emenda invalidará este documento.

A aceitação desta certidão está condicionada à verificação de sua autenticidade no sítio

<http://www.dividaativa.pge.sp.gov.br>



**PREFEITURA DE GUARULHOS
SECRETARIA DE FINANÇAS**

Certidão Negativa de Débitos de Tributos de Pessoa Jurídica

CERTIDÃO Nº 4791/2023

CERTIFICAMOS que o CNPJ nº 22.833.645/0001-48, acha-se QUITO com os Cofres Públicos Municipais, até a presente data, no que diz respeito aos tributos: ISS, TLOS/ TFILF/ TFP e Multas.

Fica ressalvado o direito da FAZENDA PÚBLICA DO MUNICÍPIO, na cobrança dos débitos provenientes de tributos, multas e outros que venham a ser apurados, ou que verifiquem a qualquer tempo, inclusive em relação aos períodos referidos nesta certidão.

Confirmação de autenticidade obrigatória disponível no endereço eletrônico

fazenda.guarulhos.sp.gov.br

Através do código abaixo:

SO254160279FA2BE92032ECB7BAEED7E7E

Emitida em 06/01/2023 - 10:23:09

Prazo de Validade 30 (trinta) dias

[Voltar](#)[Imprimir](#)

Certificado de Regularidade do FGTS - CRF

Inscrição: 22.833.645/0001-48
Razão Social: JMAFER INDUSTRIA E COMERCIO ACOS EIRELI
Endereço: RUA JOAO ROBERTO 260 / CIDADE SATELITE / GUARULHOS / SP / 07221-040

A Caixa Econômica Federal, no uso da atribuição que lhe confere o Art. 7, da Lei 8.036, de 11 de maio de 1990, certifica que, nesta data, a empresa acima identificada encontra-se em situação regular perante o Fundo de Garantia do Tempo de Serviço - FGTS.

O presente Certificado não servirá de prova contra cobrança de quaisquer débitos referentes a contribuições e/ou encargos devidos, decorrentes das obrigações com o FGTS.

Validade: 16/01/2023 a 14/02/2023

Certificação Número: 2023011601462730839355

Informação obtida em 30/01/2023 14:56:53

A utilização deste Certificado para os fins previstos em Lei esta condicionada a verificação de autenticidade no site da Caixa:
www.caixa.gov.br

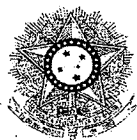

PODER JUDICIÁRIO
JUSTIÇA DO TRABALHO

CERTIDÃO NEGATIVA DE DÉBITOS TRABALHISTAS

Nome: JMAFER INDUSTRIA COMERCIO E DISTRIBUICAO EIRELI (MATRIZ E FILIAIS)

CNPJ: 22.833.645/0001-48

Certidão nº: 33861502/2022

Expedição: 07/10/2022, às 10:11:20

Validade: 05/04/2023 - 180 (cento e oitenta) dias, contados da data de sua expedição.

Certifica-se que **JMAFER INDUSTRIA COMERCIO E DISTRIBUICAO EIRELI (MATRIZ E FILIAIS)**, inscrito(a) no CNPJ sob o nº **22.833.645/0001-48**, **NÃO CONSTA** como inadimplente no Banco Nacional de Devedores Trabalhistas.

Certidão emitida com base nos arts. 642-A e 883-A da Consolidação das Leis do Trabalho, acrescentados pelas Leis ns.º 12.440/2011 e 13.467/2017, e no Ato 01/2022 da CGJT, de 21 de janeiro de 2022. Os dados constantes desta Certidão são de responsabilidade dos Tribunais do Trabalho.

No caso de pessoa jurídica, a Certidão atesta a empresa em relação a todos os seus estabelecimentos, agências ou filiais.

A aceitação desta certidão condiciona-se à verificação de sua autenticidade no portal do Tribunal Superior do Trabalho na Internet (<http://www.tst.jus.br>).

Certidão emitida gratuitamente.

INFORMAÇÃO IMPORTANTE

Do Banco Nacional de Devedores Trabalhistas constam os dados necessários à identificação das pessoas naturais e jurídicas inadimplentes perante a Justiça do Trabalho quanto às obrigações estabelecidas em sentença condenatória transitada em julgado ou em acordos judiciais trabalhistas, inclusive no concernente aos recolhimentos previdenciários, a honorários, a custas, a emolumentos ou a recolhimentos determinados em lei; ou decorrentes de execução de acordos firmados perante o Ministério Público do Trabalho, Comissão de Conciliação Prévia ou demais títulos que, por disposição legal, contiver força executiva.



ATESTADO DE CAPACIDADE TÉCNICA

A **DIFERENCIAL ENGENHARIA**, situada na Rua BASILIO BACELLAR FILHO, 59 - TINGUI, em Curitiba - Paraná sendo esta responsável pela compra sob **CNPJ 03.255.024/0001-80**, ATESTA para os devidos fins que a empresa, **JMAFER INDÚSTRIA COMERCIO E DISTRIBUICAO EIRELI**, sob **CNPJ: 22.833.645/000L-48**, situada na Rua João Roberto ZTS, Bairro Cidade Industrial Satélite na cidade de Guarulhos no estado de São Paulo, nos forneceu os Materiais e/ou serviços que constam na Nota Fiscal 037.642, 037.748 e 037.749. Abaixo descritivos do fornecimento:

Objeto/Contrato: Fornecimento de 1.000 metros lineares de Defesa Metálica Semi Maleável Simples completa. Está incluso no fornecimento Postes C-150, Espaçadores, Calços Perfil U-150, Lâminas Perfil W, Plaquetas e Parafusos M16x25 e M 16x50.

O fornecimento dos materiais e serviços ocorreu em conformidade com o contratado, não havendo o que desabone a referida empresa.

Curitiba, 21 de março de 2021.

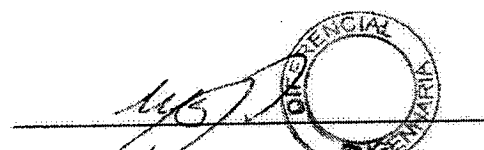
Responsável: Lincoln Almeida

Rua Brasília Bacellar Filho, 59 – Tingui – Curitiba – PR
CEP 82.620-250 – Tel: (41) 3026-6043

www.diferencialengenharia.com.br
contato@diferencialengenharia.com.br



Empresa Solicitante: **JMARFER INDÚSTRIA COMERCIO E DISTRIBUIÇÃO EIRELI.**
 Rua João Roberto , 278 Cid.Ind.Satelite de São Paulo – São Paulo/SP .

Pedido de Ensaio : 13.928

Natureza do Trabalho: **ENSAIOS DIVERSOS EM DEFENSAS METÁLICAS ZINCADAS POR IMERSÃO A QUENTE**
 Indicações fornecidas pelo interessado sobre o material ensaiado: .

QUANTIDADE DO LOTE.....: 01 Lâminas W, 01 Postes Perfil C-150, 01 Espaçador, 01 Calços e 01 Plaqueta

QUANTIDADE DE AMOSTRAS...: 01 Conjunto de Defesa Metálica formado por (Lâmina / Poste Perfil C-150 / Plaqueta / Calço e Espaçador).

MATERIAL.....: Conjunto de Defesa Metálica formado por (Lâmina / Poste Perfil C-150 / Plaqueta / Calço e Espaçador).

FABRICANTE.....: JMAFER

DATA /LOCAL DA INSPEÇÃO.....: 23/08/2022 - Entregue no Laboratório

METODOLOGIA APLICADA.....: Conforme Norma Técnica : **ABNT NBR 6970/2022 e ABNT NBR 6971/2012.**

RESULTADOS OBTIDOS

I- ENSAIO DE MEDIÇÃO DA CAMADA GALVANIZADA (ABNT NBR 7399:2015)

Amostras	Valores Médios Encontrados de 05 Medições (μm)
Poste Perfil C -150	86,4
Lâmina	105,6
Calço	93,4
Espaçador	82,4
Plaqueta	73,2
Parafuso	128,2
Parafuso	124,8
Porca	108,2
Arruela	82,6

II- ENSAIO DE PREECE (ABNT NBR 7400/2015)

Amostras	Valores Médios Encontrados (Imersões)
Poste Perfil C -150	10
Lâmina	10
Calço	10
Espaçador	10
Plaqueta	10

Os resultados apresentados no presente documento têm significação restrita e se aplicam somente ao objeto ensaiado ou calibrado. A sua reprodução, só poderá ser feita integralmente, reproduções parciais só poderão ser feita mediante a prévia autorização do laboratório emissor.
 RI-425-Rev.01

LENCO CENTRO DE CONTROLE TECNOLÓGICO LTDA.

Unidade 1: Rua Brigadeiro Xavier de Brito, 126 - CEP.02551-000 -São Paulo - SP - Tel (11) 3857-2053

Unidade 2: Estrada Arão Saím, 1060 -CEP 07600-000 - Mairiporã - SP - Tel(11) 4818-8832

E-mail: lenco@laboratorioslenco.com.br - Site: www.laboratorioslenco.com.br

Amostras	Valores Médios Encontrados (Imersões)
Parafuso M16	7
Parafuso M16	7
Porca M16	7
Arruela	7

III- ENSAIO DO PESO DA CAMADA DE ZINCO (ABNT NBR 7397/2016)

Amostras	Valor Encontrado (g/m ²)
Poste Perfil C -150	1013,24
Lâmina	966,62
Calço	814,89
Espaçador	963,11
Plaqueta	998,21

IV- ENSAIO DE DOBRAMENTO A 180° (CUTELO 1,5 VEZES A ESPESSURA DO CORPO DE PROVA)

Amostras	Valore Encontrados
Poste Perfil C -150	Não houve separação da galvanização do metal base
Lâmina	Não houve separação da galvanização do metal base
Calço	Não houve separação da galvanização do metal base
Espaçador	Não houve separação da galvanização do metal base

V- ENSAIO DE RESISTÊNCIA A TRAÇÃO

Amostras	Valores Mínimos Especificados			Valores Encontrados		
	Limite de Resistência (MPa)	Limite de Escoamento (MPa)	Alongamento Lo=50 mm (%)	Limite Resistência (MPa)	Limite de Escoamento (MPa)	Alongamento Lo=50 mm (%)
Poste Perfil C -150	350	240	23	521	387	36,88
Lâmina				500	355	39,98
Calço				477	357	34,24
Espaçador				471	372	36,86

Os resultados apresentados no presente documento têm significação restrita e se aplicam somente ao objeto ensaiado ou calibrado. A sua reprodução, só poderá ser feita integralmente, reproduções parciais só poderão ser feita mediante a prévia autorização do laboratório emiteente.
 RI-425-Rev.01

LENCO CENTRO DE CONTROLE TECNOLÓGICO LTDA.

Unidade 1: Rua Brigadeiro Xavier de Brito, 126 - CEP 02551-000 - São Paulo - SP - Tel. (11) 3857-2053

Unidade 2: Estrada Arão Salm, 1060 - CEP 07600-000 - Mairiporã - SP - Tel. (11) 4818-8832

E-mail: lenco@laboratorioslenco.com.br - Site: www.laboratorioslenco.com.br



VI - ENSAIO DIMENSIONAL (CONFORME NORMA DA ABNT NBR 6971/2012)

Medidas (mm)

LÂMINA PERFIL W						
Especificado	150±2	42±2	216±2	153	3±0,2	30
Encontrado	151,5	42,33	217,00	153,00	3,00	30
Especificado	306±3	194±3	40±2	80±2	306±3	
Encontrado	306,0	195,00	41,55	80,16	306,0	

POSTE							
Especificado	1800±5	140	30	70	70	37,5	75±2
Encontrado	1800,0	140,33	30,23	70,15	70,15	37,34	73,34
Especificado	100	150±3	4,75±0,3	25±3	Ø 18±0,5	25±0,5	18±0,5
Encontrado	100,0	156,44	4,77	25,50	18,0	25,25	18,10

ESPAÇADOR								
Especificado	200	30	140	30	18 x 25±0,5	37,5	75	150±0,5
Encontrado	200,68	30,0	140,42	30,00	18,0 x 25,56	37,5	75,00	150,62
Especificado	Ø 18 ± 0,5	100	200	37,5	75	4,75		
Encontrado	18,44	100,0	200,0	37,5	75,0	4,75		

CALÇO									
Especificado	200±2	100	100	70±1,5	35	4,75±0,3	18 x 25	85±1,5	35
Encontrado	201,78	100,0	100,55	70,80	35,5	4,90	18,0 x 25,10	85,0	35,0

PARAFUSO						
Especificado	16±2	24±0,5	34±2,0	8±0,5	5±0,5	50±2
Encontrado	16,25	24,40	34,77	8,0	5,24	51,34

PARAFUSO						
Especificado	16±2	24±0,5	34±2,0	8±0,5	5±0,5	25±2
Encontrado	16,23	24,44	34,84	8,0	4,92	26,22

Os resultados apresentados no presente documento têm significação restrita e se aplicam somente ao objeto ensaiado ou calibrado. A sua reprodução, só poderá ser feita integralmente, reproduções parciais só poderão ser feita mediante a prévia autorização do laboratório emiteente.

RI-425 - Rev.01

LENCO CENTRO DE CONTROLE TECNOLÓGICO LTDA.

Unidade 1: Rua Brigadeiro Xavier de Brito, 126 - CEP 02551-000 - São Paulo - SP - Tel. (11) 3857-2053

Unidade 2: Estrada Arão Sahm, 1060 - CEP 07600-000 - Mairiporã - SP - Tel. (11) 4818-8832

E-mail: lenco@laboratorioslenco.com.br - Site: www.laboratorioslenco.com.br



PORCA						
Especificado	16±2	24±0,4	23±0,5	26±0,5	13±0,5	30
Encontrado	16,20	24,49	23,15	26,78	13,12	30

ARRUELA		
Especificado	36±1	17±0,1
Encontrado	37,16	17,39

LAUDO
As amostras ensaiadas atendem a especificações das Normas Técnicas ABNT NBR 6970/2022 e ABNT NBR 6971/2012. quanto aos parâmetros ensaiados.

OUTRAS INFORMAÇÕES

- 1- Material foi ensaiado conforme procedimento Lenco- PL-401-Rev.00.
- 2- Ensaio realizado em temperatura ambiente de (23,8+/-1,0) °C e umidade relativa de (49 +/- 10) %.
- 3- Padrão Utilizado.
 Paquímetro Identificação Lenco-229 Certificado de Calibração RBC/Lenco 17057061 LCL validade 05/2023.
 Máquina de Tração identificação Lenco L - 011-Certificado de Calibração DAOQM518 validade 08/2022.
 Termo-higrômetro identificação Lenco L-248 certificado de calibração RBC/ABSI CAL - 164514/18 validade 09/2022.

Local e Data dos Ensaio: Mairiporã, 23 a 28 de Agosto de 2022.
 Emissão do Relatório: Mairiporã, 28 de Agosto de 2022.

Assinado de forma digital por LEANDRO TRINDADE SILVA:39410590841
 DN: c=BR, o=ICP-Brasil, ou=VideoConferencia, ou=29234123000179, ou=Secretaria da Receita Federal do Brasil - RFB, ou=RFB e-CPF A1, ou=(em branco), cn=LEANDRO TRINDADE SILVA:39410590841
 Dados: 2022.08.26 08:56:27 -03'00'
 Versão do Adobe Acrobat: 2018.009.20050

Signatário Autorizado

Os resultados apresentados no presente documento têm significação restrita e se aplicam somente no objeto ensaiado ou calibrado. A sua reprodução, só poderá ser feita integralmente, reproduções parciais só poderão ser feita mediante a prévia autorização do laboratório emissor.
 RI.-425 -Rev.01

LENCO CENTRO DE CONTROLE TECNOLÓGICO LTDA.

Unidade 1: Rua Brigadeiro Xavier de Brito, 126 - CEP 02551-000 - São Paulo - SP - Tel. (11) 3857-2053

Unidade 2: Estrada Arão Sahm, 1060 - CEP 07600-000 - Mairiporã - SP - Tel. (11) 4818-8832

E-mail: lenco@laboratorioslenco.com.br - Site: www.laboratorioslenco.com.br

DEFENSA METÁLICA

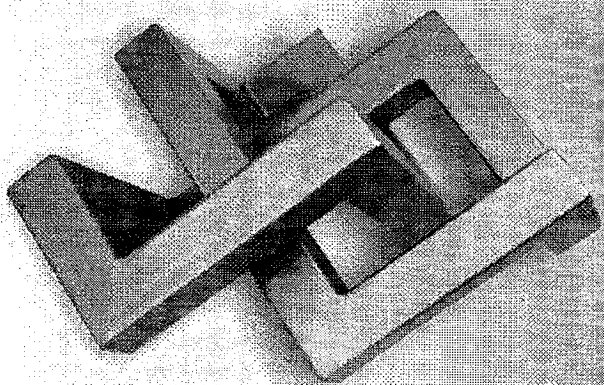

JMAFER
qualidade e tecnologia

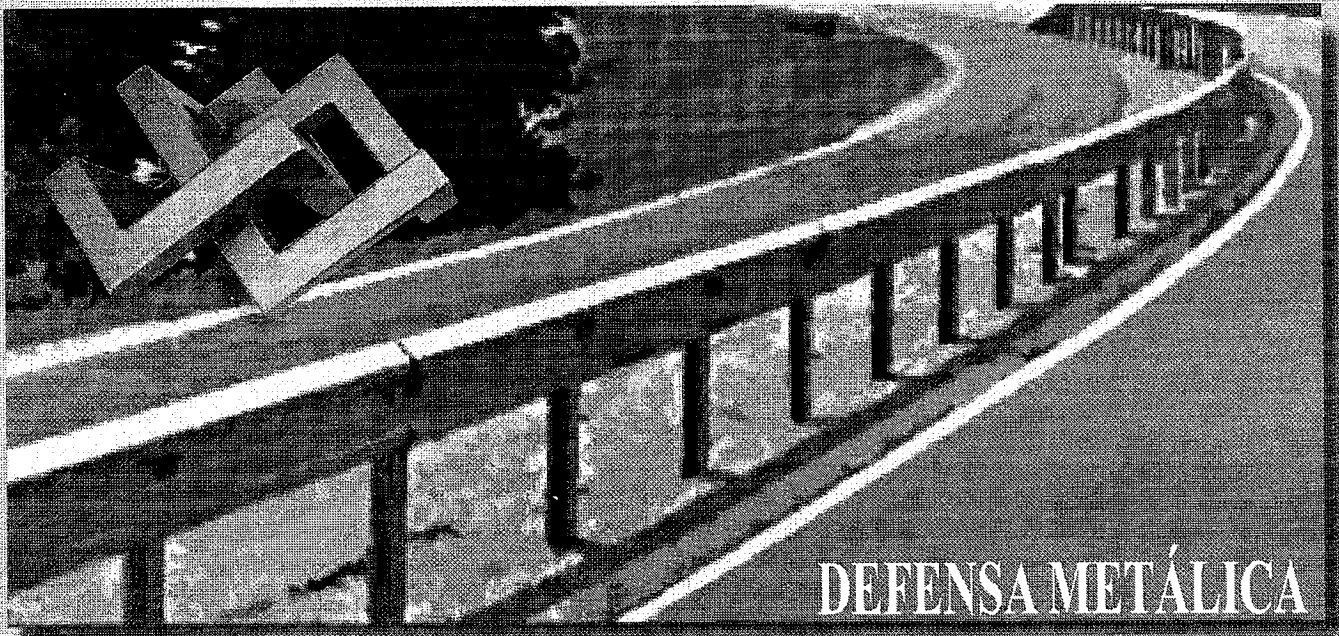

Tecnologia & Qualidade para Sua Segurança

A JMAFER através de seus novos dispositivos de segurança viária trazem a evolução e o desenvolvimento de novas tecnologias que oferecem mais segurança e qualidade de vida dos usuários dos vários meios de transporte no Brasil. Para este fim, a JMAFER construiu uma nova planta, com uma equipe técnica especializada, para a fabricação de novos produtos voltados para a segurança viária.

A empresa oferece defensas metálicas (guard rail), postes de sinalização e outros dispositivos. A JMAFER procura oferecer ao mercado brasileiro o que há de mais moderno no mundo em dispositivos de segurança viária.

Nossas Especificações & Características

As defensas são classificadas com nível de contenção normal, alta e muito alta, levando em consideração a velocidade e o ângulo de impacto, além, é claro, do tipo de veículo e via. A finalidade principal das defensas metálicas é a de absorver a energia do impacto e desacelerar o veículo, reduzindo a gravidade do acidente e os danos aos passageiros e a terceiros. As defensas são perfis metálicos, com guia de deslizamento perfil "W" e uma estrutura semi-maleável, fabricadas em aço carbono estruturado para atender as normas da ABNT 6.970 / 6.971 e 15.486.

A durabilidade do sistema é dada pela galvanização por imersão a fogo (ou zincagem), conforme norma ABNT NBR 6323, garante a durabilidade do produto e de todo o sistema. As defensas metálicas são um conjunto composto por espaçador, calço, plaqueta, lâmina, poste maleável, garras de fixação, cintas, parafusos, porcas e não necessitam de fundações para sua fixação, facilitando e reduzindo o tempo de instalação, custo e execução do projeto e podem ser realocadas ou substituídas com rapidez, caso seja necessário. Nossos produtos são fabricados com matéria-prima certificada, perfiladeiras automáticas, garantindo qualidade, precisão, durabilidade e resistência.

Entre em Contato

Atendemos Concessionárias de Rodovias, Empresas de Sinalização, Prefeituras, Estacionamentos, Pistas de Automobilismo, etc.

Conte com a JMAFER para o seu próximo projeto e conheça agora os nossos produtos.

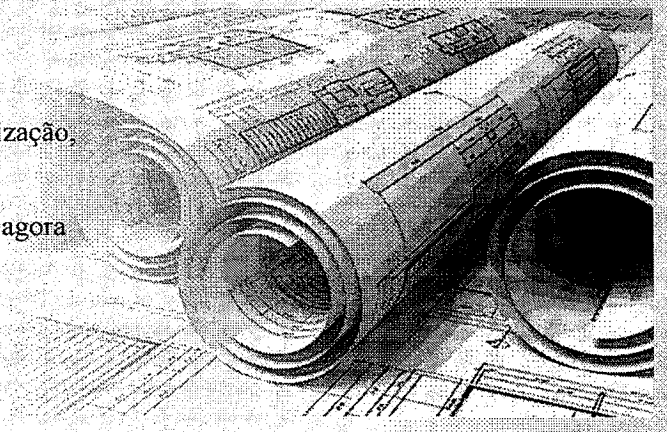

NOSSOS PRODUTOS E SOLUÇÕES

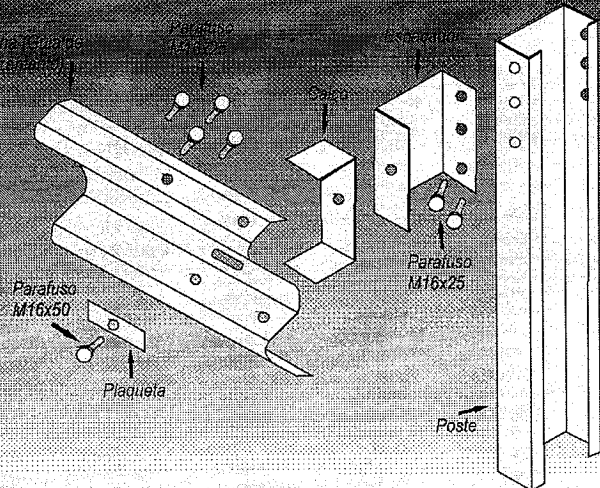

Tipo Semimaleável

Terminais

Tipo A

Tipo D

SIMPLES
SIMPLE

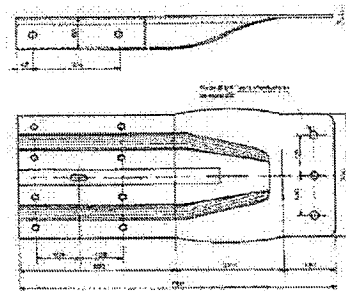
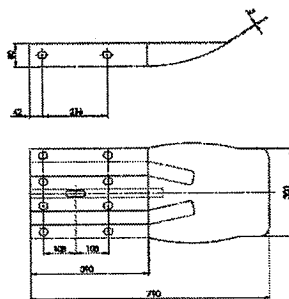
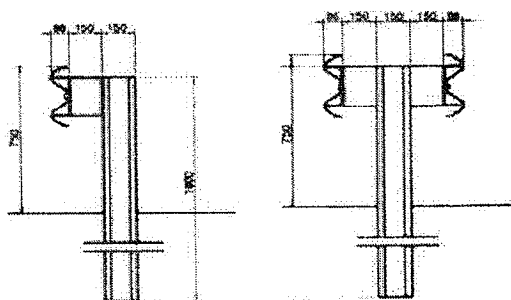

*Terminais Tripla Onda
Simples*

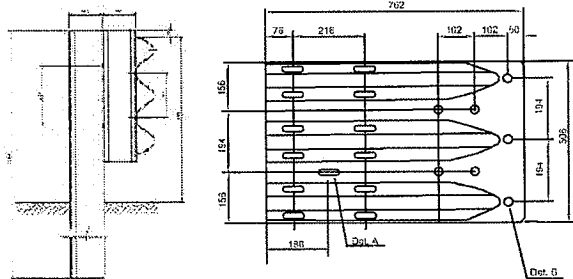

Terminais de Ancoragem

Tipo B

Tipo C

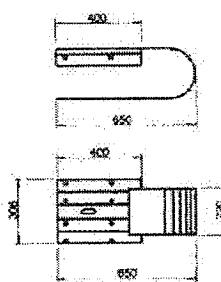
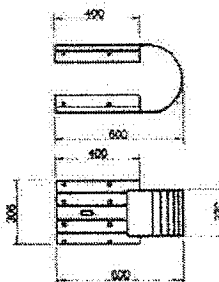

Composição de Módulos (4m)

**Peso Unitário
Estimado (kg)**

**Semimaleáveis
Simples Dupla**

Calços	1,01	1	2
Plaquetas	0,18	1	2
Espaçador Simples	2,17	1	2
Guia de Deslizamento Perfil W-ABNT	50,76	1	2
Parafusos M16x25 com porca e arruelas	0,13	10	20
Parafusos M16x50 com porca e arruelas	0,16	1	2
Poste Perfil c-150	21,98	1	1

Suporte de Perfil Metalico Galvanizado para Sinalização Vertical

Norma 14.890

Tubo Redondo de Aço Galvanizado com Costura, Classe Leve NBR 5580
Classe Leve DN=50mm (2"), E=3,00mm, 4,40Kg/m

Perfil I - Laminado

Dimensão da Placa (m x m)	Comprimento do Poste (m)	Dimensão (polegada)	Peso/m (kg/m)	Peso Total (kg)
3,0 x 1,0	4,0	3	14,88	59,52
3,0 x 2,0	5,3	5	14,88	78,86
4,0 x 2,0	5,0	6	18,60	93,00
4,0 x 3,0	6,0	8	27,38	164,28
2,0 x 4,0	7,0	8	27,38	191,66
3,0 x 4,0	7,0	8	27,38	191,66
4,0 x 6,0	9,2	10	37,80	347,76

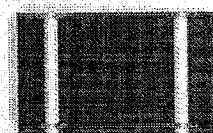
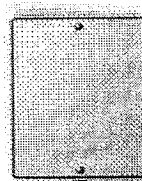

Perfil C - Dobrado

Dimensão da Placa (m x m)	Comprimento do Poste (m)	Dimensão (mm) H x E x B x D	Peso/m (kg/m)	Peso Total (kg)
3,0 x 1,0	4,0	150 x 85 x 25 x 2,7	7,90	31,60
3,0 x 2,0	4,5	150 x 85 x 25 x 3,4	9,07	40,82
4,0 x 2,0	5,0	250 x 85 x 25 x 2,7	9,16	45,80
4,0 x 3,0	6,0	300 x 85 x 25 x 3,4	12,67	76,02
2,0 x 4,0	7,0	300 x 85 x 25 x 3,4	12,67	88,69
3,0 x 4,0	7,0	300 x 85 x 25 x 4,7	17,66	123,62
4,0 x 6,0	9,2	350 x 120 x 35 x 6,3	31,19	280,71

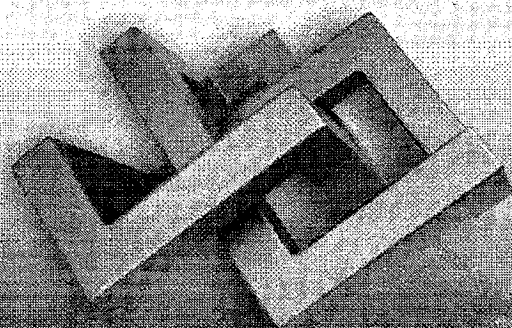
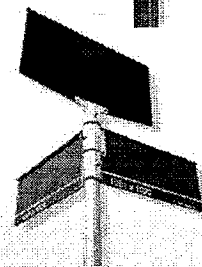
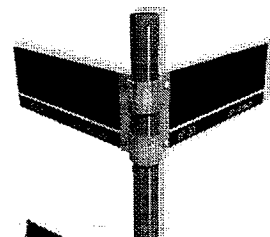

JMAFER
qualidade e tecnologia

Rua João Roberto, 170 - Guarulhos - São Paulo

+55 11 2085 5260

jmafer.com.br

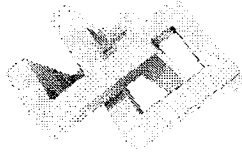

JMAFER INDÚSTRIA E COMÉRCIO

CNPJ: 22.833.645/0001-48 IE: 796.355.770.118

Rua João Alfredo, 278 – Cumbica, Guarulhos – São Paulo

ANEXO III - (DECLARAÇÃO UNIFICADA)

À pregoeira e equipe de apoio

Prefeitura Municipal de Francisco Beltrão, Estado do Paraná

PREGÃO ELETRÔNICO Nº 05/2023

Pelo presente instrumento, a empresa JMAFER INDUSTRIA COMERCIO E DISTRIBUICAO EIRELI, CNPJ nº 22.833.645/0001-48, com sede na Rua João Alfredo, 278 através de seu representante legal infra-assinado, que:

() Declara, sob as penas do artigo 299 do Código Penal, que se **enquadra na situação de microempresa, empresa de pequeno porte ou cooperativa, nos termos da Lei Complementar nº 123/06, alterada pela Lei Complementar nº 147/14**, bem assim que inexistem fatos supervenientes que conduzam ao seu desenquadramento desta situação.

*Marcar este item caso se enquadre na situação de microempresa, empresa de pequeno porte ou cooperativa.

1) Declaramos, para os fins do disposto no inciso XXXIII do art. 7º da Constituição Federal, não empregamos menores de dezoito anos em trabalho noturno, perigoso ou insalubre e nem menores de dezesseis anos, em qualquer trabalho, salvo na condição de aprendiz, a partir dos quatorze anos de idade, em cumprimento ao que determina o inciso V do art. 27 da Lei nº 8.666/93, acrescida pela Lei nº 9.854/99.

2) Declaramos, para os fins que até a presente data inexistem fatos supervenientes impeditivos para habilitação no presente processo licitatório, estando ciente da obrigatoriedade de declarar ocorrências posteriores.

3) Declaramos, para os fins que a empresa não foi declarada inidônea por nenhum órgão público de qualquer esfera de governo, estando apta a contratar com o poder público.

4) Declaramos, para os devidos fins que não possuímos em nosso quadro societário e de empregados, servidor ou dirigente de órgão ou entidade contratante ou responsável pela licitação, nos termos do inciso III, do artigo 9º da Lei nº 8.666, de 21 de junho de 1993.

5) Comprometo-me a manter durante a execução do contrato, em compatibilidade com as obrigações assumidas, todas as condições de habilitação e qualificação exigidas na licitação.

6) Declaramos, para os devidos fins de direito, na qualidade de Proponente dos procedimentos licitatórios, instaurados por este Município, que o responsável legal da empresa é o Sr. Jose Matias Leite, Portador do RG sob nº 20.434.599-6 SSP/SP e CPF nº 096.706.858-42, cuja função/cargo é Socio-Proprietário, **responsável pela assinatura da Ata de Registro de Preços/Contrato**.

7) Declaramos, para os devidos fins que em caso de qualquer comunicação futura referente a este processo licitatório, bem como em caso de eventual contratação, **concordo que a Ata de Registro de Preços/Contrato** seja encaminhado para o seguinte endereço: Rua João Alfredo, 278 – Cumbica, Guarulhos/SP.

E-mail: licitacoes@jmafer.com.br

Telefone: (11) 95081-6331

8) Caso altere o citado e-mail ou telefone comprometo-me em protocolizar pedido de alteração junto ao Sistema de Protocolo deste Município, sob pena de ser considerado como intimado nos dados anteriormente fornecidos.

9) Nomeamos e constituímos o senhor Felipe Penha de Barros Medeiros, portador do CPF/MF sob n.º 354.850.858-81, para ser o responsável para acompanhar a execução da **Ata de Registro de Preços/contrato**, referente ao Pregão Eletrônico Nº 05/2023 e todos os atos necessários ao cumprimento das obrigações contidas no instrumento convocatório, seus Anexos e na Ata de Registro de Preços/Contrato.

Guarulhos, 31 de janeiro de 2022.

FELIPE PENHA DE
BARROS

MEDEIROS:35485085881

Assinado de forma digital por

FELIPE PENHA DE BARROS

MEDEIROS:35485085881

Dados: 2023.01.30 17:10:44 -03'00'

Felipe Penha de Barros Medeiros

CPF: 354.850.858-81

RG: 44.035.558-8 SSP/SP

Cargo: Representante Legal

www.jmafer.com.br
licitacoes@jmafer.com.br
(11) 2085-6754

**JMAFER INDÚSTRIA E COMÉRCIO**

CNPJ: 22.833.645/0001-48 IE: 796.355.770.118

Rua João Alfredo, 278 – Cumbica, Guarulhos – São Paulo

DECLARAÇÃO

A empresa JMAFER INDUSTRIA COMERCIO E DISTRIBUICAO EIRELI, CNPJ nº 22.833.645/0001-48, com sede na Rua João Alfredo, 278 através de seu representante legal infra-assinado, que DECLARA que defensas metálicas do tipo guard rail, simples maleáveis, para utilização na sinalização e proteção de vias públicas para participação Prefeitura Municipal de Francisco Beltrão, PR do PREGÃO ELETRÔNICO Nº 05/2023 faz atendimento e possuímos o Certificado Garantia e temos comprovação de testes demonstram atendimento NBR 15486.

Guarulhos, 31 de janeiro de 2022.

FELIPE PENHA DE
BARROS
MEDEIROS:35485085881

Assinado de forma digital por
FELIPE PENHA DE BARROS
MEDEIROS:35485085881
Dados: 2023.01.30 17:11:03
-03'00'

Felipe Penha de Barros Medeiros
CPF: 354.850.858-81
RG: 44.035.558-8 SSP/SP
Cargo: Representante Legal

 Ministério do Meio Ambiente Instituto Brasileiro do Meio Ambiente e dos Recursos Naturais Renováveis CADASTRO TÉCNICO FEDERAL CERTIFICADO DE REGULARIDADE - CR 			
Registro n.º	Data da consulta:	CR emitido em:	CR válido até:
8263243	19/01/2023	19/01/2023	19/04/2023
Dados básicos:			
CNPJ :	22.833.645/0001-48		
Razão Social :	JMAFER INDUSTRIA COMERCIO E DISTRIBUICAO EIRELI		
Nome fantasia :	JMAFER INDUSTRIA COMERCIO E DISTRIBUICAO EIRELI		
Data de abertura :	13/07/2015		
Endereço:			
logradouro:	RUA JOAO ROBERTO		
N.º:	278	Complemento:	
Bairro:	CIDADE INDUSTRIAL SATELITE SAO PAULO	Município:	GUARULHOS
CEP:	07221-040	UF:	SP
Cadastro Técnico Federal de Atividades Potencialmente Poluidoras e Utilizadoras de Recursos Ambientais – CTF/APP			
Código	Descrição		
3-10	Fabricação de artefatos de ferro, aço e de metais não-ferrosos com ou sem tratamento de superfície, inclusive galvanoplastia		
3-9	Fabricação de estruturas metálicas com ou sem tratamento de superfície, inclusive galvanoplastia		
<p>Conforme dados disponíveis na presente data, CERTIFICA-SE que a pessoa jurídica está em conformidade com as obrigações cadastrais e de prestação de informações ambientais sobre as atividades desenvolvidas sob controle e fiscalização do Ibama, por meio do CTF/APP.</p> <p>O Certificado de Regularidade emitido pelo CTF/APP não desobriga a pessoa inscrita de obter licenças, autorizações, permissões, concessões, alvarás e demais documentos exigíveis por instituições federais, estaduais, distritais ou municipais para o exercício de suas atividades</p> <p>O Certificado de Regularidade emitido pelo CTF/APP não habilita o transporte e produtos e subprodutos florestais e faunísticos.</p>			
Chave de autenticação		DNQHAP118WTP4SJV	



JMAFER INDÚSTRIA E COMÉRCIO

CNPJ: 22.833.645/0001-48 IE: 796.355.770.118

Rua João Alfredo, 278 – Cumbica, Guarulhos – São Paulo

EDITAL DE PREGÃO Nº 05/2023

PROCESSO ADMINISTRATIVO Nº 36/2023

MODALIDADE: PREGÃO ELETRÔNICO

TIPO: PREÇO ÚNITÁRIO POR GRUPO DE ITENS e MENOR PREÇO POR ITEM UNITÁRIO

OBJETO: REGISTRO DE PREÇOS para defensas metálicas do tipo guard rail, simples maleáveis, para utilização na sinalização e proteção de vias públicas.

PROPOSTA COMERCIAL

A empresa JMAFER INDUSTRIA COMERCIO E DISTRIBUICAO EIRELI, inscrita no CNPJ nº 22.833.645/0001-48, inscrição estadual nº 796.355.770.118, inscrição municipal nº 0264966, estabelecida na Rua João Alfredo, 278, Cidade de Guarulhos, estado São Paulo, CEP: 07.221-040, telefone (11) 95081-6331, através de seu representante legal o Sr. Felipe Penha de Barros Medeiros, portador da célula identidade sob nº 44.035.558-8 SSP/SP, inscrita no CPF/MF nº 354.850.858-81, vem por meio deste, formular a seguinte proposta de acordo com todas as exigências do edital em epigrafe.

PROPOSTA DE PREÇOS

Item	Descrição	Marca / Modelo e Fabricante	Unid	Qtd	Valor Unitário	Valor Total
1	<p>MÓDULO/CONJUNTO DE DEFENSA METÁLICA GALVANIZADA, TIPO SEMI - MALEÁVEL SIMPLES E RETA. CADA MÓDULO/CONJUNTO É COMPOSTO POR:</p> <p>01 (UMA) LÂMINA PERFIL "W" - 4300MM X 306MM X 3MM GALVANIZADA PARA DEFENSA SEMI-MALEÁVEL DE ACORDO COM NORMA BRASILEIRA ABNT NBR 6971:2012;</p> <p>01 (UM) POSTE C-150 X 1800MM DE COMPRIMENTO CONFORME NORMA BRASILEIRA ABNT NBR 6971:2012;</p> <p>01 (UM) ESPAÇADOR PARA DEFENSA METÁLICA DUPLA ONDA CONFORME NORMA BRASILEIRA ABNT NBR 6971:2012;</p> <p>01 (UMA) PLAQUETA PARA DEFENSA SEMI-MALEÁVEL CONFORME NORMA BRASILEIRA ABNT NBR 6971:2012;</p> <p>01 (UM) CALÇO CONFORME NORMA BRASILEIRA ABNT NBR 6971:2012;</p> <p>10 (DEZ) PARAFUSOS GALVANIZADO M 16 X 25MM COM PORCA E ARRUELA;</p> <p>01 (UM) PARAFUSO GALVANIZADO M16 X 50MM COM PORCA E ARRUELA;</p> <p>CONFORME ABNT 6970/6971 E 6323 GALVANIZAÇÃO.</p> <p>NOTA: ELEMENTOS REFLETIVOS CONFORME ESPECIFICAM AS NORMAS VIGENTES DEVERÃO ACOMPANHAR AS DEFENSA METÁLICAS.</p>	JMAFER	CJT	90	R\$ 1.000,00	R\$ 90.000,00



JMAFER INDÚSTRIA E COMÉRCIO

CNPJ: 22.833.645/0001-48 IE: 796.355.770.118

Rua João Alfredo, 278 – Cumbica, Guarulhos – São Paulo

2	TERMINAL AÉREO TIPO "A" PARA DISPOSITIVO DE CONTENÇÃO LONGITUDINAL LATERAL, DEFENSA METÁLICA TIPO SEMI-MALEÁVEL SIMPLES FABRICADO DE ACORDO COM AS NORMAS BRASILEIRAS ABNT NBR 6971:2012 E ABNT NBR 6970:2012;	JMAFER	PEÇA	14	R\$ 310,00	R\$ 4.340,00
VALOR GLOBAL		R\$ 94.340,00 (NOVENTA E QUATRO MIL E TREZENTOS E QUARENTA REAIS)				

OBS.:

a) No preço proposto, que constituirá a única e completa remuneração, deverão ser computados o lucro e todos os custos, inclusive impostos diretos e indiretos, obrigações tributárias, trabalhistas e previdenciárias, bem como quaisquer outras obrigações inerentes ao fornecimento do objeto, não sendo admitidos pleitos de acréscimos a qualquer título.

VALOR DA PROPOSTA: R\$ 3.850.000,00 (Três Mil Reais e Oitocentos e Cinquenta Reais)

VALIDADE DA PROPOSTA: 60 (sessenta) dias, contados da data limite prevista para entrega das propostas;

PRAZO DE ENTREGA: de acordo com edital.

PRAZO DE GARANTIA DO OBJETO: garantia de no mínimo 12 (Doze) meses, que começará a correr ao término da garantia legal de que trata a Lei nº 8.078/90, adotando-se, para tanto, como termo inicial a partir da data de entrega do produto;

DECLARO: - Que estou de acordo com todas as normas deste edital e seus anexos.

Dados para o pagamento:

Banco: Banco Bradesco (237)

Agencia: 2514

Conta Corrente: 53732-2

Dados para assinatura da Ata/Contrato:

Nome: Jose Matias Leite

Nacionalidade: Brasileiro

*Possui assinatura digital

CPF: 096.706.858-42

RG: 20.434.599-6 SSP/SP

Guarulhos, 31 de janeiro de 2023.

Felipe Penha de Barros Medeiros

CPF: 354.850.858-81

RG: 44.035.558-8 SSP/SP

Cargo: Representante Legal

www.jmafer.com.br
licitacoes@jmafer.com.br
(11) 2085-6754