

RECEBI (EMOS) DE GO VENDAS ELETRÔNICAS LTDA. OS EFEITOS CONSTANTES DA NOTA FISCAL ELETRÔNICA INDICADA AO LADO. SEM COMO ATESTAMOS QUE OS MESMOS FORAM EXAMINADOS, SERVIDO E ACEITE DA PRESENTI DIPA TODOS OS EFEITOS LEGAIS.		NF-e No. 000.001.236 SÉRIE 1
DATA DE RECEBIMENTO	IDENTIFICAÇÃO E ASSINATURA DO RECEBEDOR	

DANFE DOCUMENTO AUXILIAR DA NOTA FISCAL ELETRÔNICA SAÍDA No. 000.001.236 SÉRIE 1 FOLHA 1/2	 CHAVE DE ACESSO 4222 0636 5213 9200 0181 5500 1000 0012 3618 1985 5048
	Consulta de autenticidade no portal nacional da NF-e www.nfe.fazenda.gov.br/portal ou no site da Sefaz Autorizadora PROTOCOLO DE AUTORIZAÇÃO DE USO 342220126038426 - 22/06/2022 19:39:09-03:00

NATUREZA DA OPERAÇÃO Venda à Ordem	INSCRIÇÃO ESTADUAL 260433438	INSCRIÇÃO ESTADUAL DO SUBST. TRIB	CNPJ 36.521.392/0001-81
---------------------------------------	---------------------------------	-----------------------------------	----------------------------

DESTINATÁRIO/REMETENTE NOME/RAZÃO SOCIAL MUNICÍPIO DE CAMPO BELO		C.N.P.J./C.P.F. 18.659.334/0001-37	DATA DA EMISSÃO 22/06/2022
ENDEREÇO Rua João Pinheiro, 102	BAIRRO/DISTRITO Centro	CEP 37270000	DATA DA SAÍDA/ENTRADA 22/06/2022
MUNICÍPIO Campo Belo	UF MG	INSCRIÇÃO ESTADUAL 3538318112	HORA DA SAÍDA 19:35:53

INFORMAÇÕES DO LOCAL DE ENTREGA NOME/RAZÃO SOCIAL Secretaria Municipal de Educação		C.N.P.J./C.P.F.	INSCRIÇÃO ESTADUAL
ENDEREÇO Rua Dr. Lafaiete Corrêa, 40 - Em cima Banco do Brasil	BAIRRO/DISTRITO Centro	CEP 37270000	
MUNICÍPIO Campo Belo	UF MG	FONE/FAX	

FATURA/DUPLICATAS
601: 22/07/2022 R\$3.246,00

CÁLCULO DO IMPOSTO						
BASE DE CÁLCULO DO ICMS	VALOR DO ICMS	BASE DE CÁLCULO DO ICMST	VALOR DO ICMST	VALOR TOTAL DOS PRODUTOS		
2.246,00	269,52	0,00	0,00	2.246,00		
VALOR DO FRETE	VALOR DO SEGURO	DESCONTO	OUTRAS DESPESAS ACRS.	VALOR DO IPI	VALOR TOTAL DA NOTA	
0,00	0,00	0,00	0,00	0,00	2.246,00	

TRANSPORTADOR/VOLUMES TRANSPORTADOS RAZÃO SOCIAL MODULAR TRANSPORTES LTDA		ESTRUTURA POR CONTA DE 0 - Remetente	CODIGO ANTT	PLACA DO VEICULO	UF	C.N.P.J./C.P.F. 88.009.030/0003-71
ENDEREÇO Rua Cajuri, 1745 - GALPÃO 02 - CEP:07170340	MUNICÍPIO Guarulhos	UF SP	INSCRIÇÃO ESTADUAL 336795939113			
QUANTIDADE 1,00	ESPECIE	MARCA	NUMERAÇÃO	PNSC BRUTO 63,000	PESO LÍQUIDO 63,000	

CODIGO	DESCRIÇÃO	NCM	CFOP	UNID.	QUANT.	V.UNIT.	V.TOTAL	ICMS	ICMS ST	IPI	ICMS ST IPI
606201	Fogão industrial com 6 bocas em aço carbono, grelhas em ferro fundido de 40 cm	8419819000	6120	UN	1	2246,00	2.246,00	2.246,00	269,52	0,00	12,00 0,00

DADOS ADICIONAIS INFORMAÇÕES COMPLEMENTARES ENDEREÇO DE ENTREGA: Rua Dr. Lafaiete Corrêa, 40 - Em cima Banco do Brasil Bairro: Centro - Campo Belo/MG Destinado para CEMEI Tancredo Neves - Rua José Coutinho Neto S/N - Itanópolis - A/C Rosamery (35) 3832-6311 Mercadoria vendida e entregue por conta e ordem do adquirente original através do estabelecimento: NR FOGÕES INDUSTRIAL METALÚRGICA LTDA, 22.941.308/0001-96, AVEN. VIÁRIO ERNESTO SEGUNDO, 1500 - PARQUE INDUSTRIAL - ITAJOARI/SP CEP: 15840000 - FONE: (17) 596017642 - Nota Fiscal de compra 7014 - 21/06/2022. Desobrigada do recolhimento do DIFAL conforme Lei Complementar nº190 de 2022 - ORDEM DE SISTEMA CADINFORMS: 02/2022	RESERVADO AO FISCO
---	--------------------

DANFE DOCUMENTO AUXILIAR DA NOTA FISCAL ELETRÔNICA SAÍDA	
	CHAVE DE ACESSO 4222 0636 5213 9200 0181 5500 1000 0012 3618 1985 5048
No. 000.001.236 SÉRIE 1 FOLHA 2/2	Consulta de autenticidade no portal nacional da NF-e www.nfe.fazenda.gov.br/portal ou no site da Sefaz Autorizadora
PROTOCOLO DE AUTORIZAÇÃO DE USO 342220126038426 - 22/06/2022 19:39:09-03:00	
INSCRIÇÃO ESTADUAL 260433438	INSCRIÇÃO ESTADUAL DO SUBST. TRIB. CNPJ 36.521.392/0001-81

GO VENDAS ELETRÔNICAS LTDA
 Avenida Dom Pedro II, 830 - Sala 03
 Universitário - Lages/SC
 CEP: 88509000 - FONE: 4935120149

NATUREZA DA OPERAÇÃO Venda à Ordem	
DADOS DOS PRODUTOS/SERVIÇOS	

CODIGO	DESCRICO	NCM	EST	CFOP	UN.	QUANT.	V.UNIT.	V.TOTAL	BC.ICMS	V.ICMS	V.IPI	ICMS 3D1

DADOS ADICIONAIS

INFORMAÇÕES COMPLEMENTARES

COMPRA 1408/2022 - 7/2022 - Horário de Entrega: Segunda à Sexta-feira: das 08:00 às 12:00h e das 13:30 às 17:00h.
 Dados Bancários: Banco Inter (077) - Agência: 0001-9 - C/C: 5876653-7 - Informações sobre rastreio falar c/ Douglas (49) 99156-4246.
 Trib aprox: Fed R\$ 302,09 (13,45%), Est R\$ 197,65 (8,80%). Fonte: IBPT/empresometro.com.br/SC - B391D4

MUNICÍPIO DE
SANTA CRUZ DO SUL**ATESTADO DE CAPACIDADE TÉCNICA**

Atestamos que a empresa **GO VENDAS ELETRONICAS EIRELI**, inscrita no CNPJ sob nº 36.521.392/0001-81, estabelecida na Rua Carlos Chagas/ Conta Dinheiro, Lages, SC, foi contratado pela **PREFEITURA MUNICIPAL DE SANTA CRUZ DO SUL** para o fornecimento do item abaixo relacionado com as seguintes características:

1. Contrato: Ata de Registro de Preço referente ao Pregão Eletrônico 2021/148;
2. Objeto do contrato: registro de preços para aquisições parceladas de materiais permanentes diversos;
3. Conforme Nota de Empenho: 2021/35607;
4. Item entregue: Forno Microondas capacidade mínima 20 litros, potência mínima 700W, 220V, timer, display digital, relógio, trava de segurança.
5. Período de participação no registro de preço vigente: 02 de dezembro de 2021, com vigência prevista até o dia 31 de agosto de 2022.

O item em questão foi entregue de acordo com o constante no contrato, e recebido sem contestação pela Comissão.

Santa Cruz do Sul, 04 de março de 2022.

Vanívia Heiderich

VANÍVIA HEIDERICH
Ag. Administrativo

Coordenadora do Departamento de Compras, Licitações e Almoxarifado

Daniela Dumke
Secretária de Saúde

RECEBI(EMOS) DE GO VENDAS ELETRONICAS EIRELI, OS PRODUTOS CONSTATADA DA NOTA FISCAL ELETRONICA INDICADA AO LADO, BEM COMO ATESTAMOS QUE OS MESMOS FORAM EXAMINADOS, SERVINDO O ACEITE DA PRESENTE PARA TODOS OS EFEITOS LEGAIS.		NF-e No. 000.000.525 SÉRIE 1
DATA DE RECEBIMENTO	IDENTIFICAÇÃO E ASSINATURA DO RECEBEDOR	

GO VENDAS ELETRONICAS EIRELI R CARLOS CHAGAS, 413 CONTA DINHEIRO - Lages/SC CEP: 88520275 - FONE: 4935120149	DANFE DOCUMENTO AUXILIAR DA NOTA FISCAL ELETRONICA	
	SAÍDA	CHAVE DE ACESSO 4222 0136 5213 9200 0191 5500 1000 0005 2518 5335 5230
No. 000.000.525 SÉRIE 1 FOLHA 1/1		Consulta de autenticidade no portal nacional da NF-e www.nfe.fazenda.gov.br/portal ou no site da Sefaz Autorizadora

NATUREZA DA OPERAÇÃO Venda de mercadoria destinada a não contribuinte	PROTOCOLO DE AUTORIZAÇÃO DE USO 342220007015196 - 12/01/2022 18:54:44-03:00
INSCRIÇÃO ESTADUAL 260433438	INSCRIÇÃO ESTADUAL DO SUBST. TRIB. CEPJ 36.521.392/0001-81

DESTINATÁRIO/REMETENTE			
NOME/RAZÃO SOCIAL Município de Santa Cruz Do Sul	C.N.P.J./C.P.F. 95.440.517/0001-08	DATA DA EMISSÃO 12/01/2022	
ENDEREÇO Rua Ernesto Alves, 240	BAIRRO/DISTRITO Centro	CEP 96810912	DATA DA SAÍDA/ENTRADA 12/01/2022
MUNICÍPIO Santa Cruz do Sul	FONE/FAX 5121099530	UF RS	INSCRIÇÃO ESTADUAL 1081181378
HORA DA SAÍDA 18:48:50			

INFORMAÇÕES DO LOCAL DE ENTREGA			
NOME/RAZÃO SOCIAL ALMOXARIFADO CENTRAL	C.N.P.J./C.P.F.	INSCRIÇÃO ESTADUAL	
ENDEREÇO Rua Pita Pinheiro, 210	BAIRRO/DISTRITO Faxinal	CEP 96840285	
MUNICÍPIO Santa Cruz do Sul	FONE/FAX	UF RS	

FATURA/DUPLICATAS 001: 14/02/2022 R\$556,56;
--

CÁLCULO DO IMPOSTO						
BASE DE CÁLCULO DO ICMS 556,56	VALOR DO ICMS 66,79	BASE DE CÁLCULO DO ICMS ST 0,00	VALOR DO ICMS ST 0,00	VALOR TOTAL DOS PRODUTOS 556,56		
VALOR DO FRETE 0,00	VALOR DO SEGURO 0,00	DESCONTO 0,00	OUTRAS DESPESAS ACES. 0,00	VALOR DO IPI 0,00	VALOR TOTAL DA NOTA 556,56	

TRANSPORTADOR/VOLUMES TRANSPORTADOS						
RAZÃO SOCIAL B. TRANSPORTES LTDA	FRETE POR CONTA DE 0 - Remetente	CÓDIGO ANTT	PLACA DO VEÍCULO	UF	C.N.P.J./C.P.F. 04.353.469/0028-85	
ENDEREÇO Rua Cecilia Langaro, 115 - CEP:88512358	MUNICÍPIO Lages	UF SC	INSCRIÇÃO ESTADUAL 254935656			
QUANTIDADE 1,00	ESPÉCIE	MARCA	NUMERAÇÃO	PESO BRUTO 9,800	PESO LÍQUIDO 9,800	

DADOS DOS PRODUTOS/SERVIÇOS												
CODIGO	DESCRIÇÃO	NCM/SH	CS	CFOP/UR	QUANT.	V.UNIT.	V.TOTAL	BC.ICMS	V.ICMS	V.IPI	ICMS	SIFI
196776	Forno Microondas capacidade mínima 20 litros, potência mínima 700W, 220V	85165000	000	6108 UN	1	556,56	556,56	556,56	66,79	0,00	12,00	0,00

DADOS ADICIONAIS	RESERVADO AO FISCO
INFORMAÇÕES COMPLEMENTARES ENDEREÇO DE ENTREGA: Rua Pita Pinheiro, 210 Bairro: Faxinal - Santa Cruz do Sul/RS CEP: 88512358 - Pregaço Eletrônico 148/2021 - Horário de Entrega: Horário de entrega: 07:30 - 11:45 das 13:00 - 16:15. Dados Bancários: Banco Inbex (077) - Agência: 0001-9 - C/C: 5876653-7 Trib aprox: Fed R\$ 219,17 (39,38%), Est R\$ 18,92 (3,40%). Fonte: IBPT/empresometro.com.br/SC - 410617	



MINISTÉRIO DA DEFESA
EXÉRCITO BRASILEIRO
51 BATALHÃO DE INFANTARIA E SELVA

ATESTADO DE CAPACIDADE TÉCNICO-OPERACIONAL

Atestamos para os devidos fins que a empresa **GO VENDAS ELETRONICAS EIRELI**, empresa sediada na cidade de Lages-SC, inscrita no CNPJ 36.521.392/0001-81, sediada na rua Carlos Chagas, nº 413, CEP nº 88520-275, na cidade de Lages - SC. Forneceu 1(um) forno industrial ao 51º Batalhão de Infantaria de Selva, conforme relacionados.

Referente ao Empenho: 2021NE153 e sendo entregue pela Nota Fiscal NF 171.

Até a presente data não consta nenhuma ocorrência que desabone a sua conduta em relação à qualidade do material adquirido, como também dos prazos acordados.

Descrição Do Item	Und	Qtde	Valor Unit	Valor Total
FORNO TURBO DIGITOP INDUSTRIAL TIPO ELÉTRICO, VOLTAGEM 220V	Und	1	10.307,76	10.307,76
TOTAL				10.307,76

Atamira, 14 de Outubro de 2021

RICHARDA BRITO - 2º Ten
Encarregada do Setor de Aprovisionamento



Rua XV de Novembro, 64 - Sala 21
Edifício Pedro Francisco Vargas
Centro, Itajaí - Santa Catarina
(47) 3514-7599 | (47) 99748-2223
www.dautin.com | dautin@dautin.com



CERTIFICADO DE PROVA DE AUTENTICIDADE ELETRÔNICA

A DAUTIN BLOCKCHAIN DOCUMENTOS DIGITAIS E SERVIÇOS LTDA, especificada neste ato apenas como **Dautin Blockchain Co.** CERTIFICA para os devidos fins de direito que, o arquivo digital especificado com o tipo documental **Autenticação** e representado pela função hash criptográfica conhecida como SHA-256, de código **3011dbccc2396351cf2854f3e2521a9d1489114c27c7005c138d9d5b7076b57d** foi autenticado de acordo com as Legislações e normas vigentes¹ através da rede blockchain Ethereum Classic, sob o identificador único denominado NID 41355 dentro do sistema.

A autenticação eletrônica do documento intitulado "**ACT - Forno Turbo - 51º Batalhão de Infant**", cujo assunto é descrito como "**ACT - Forno Turbo - 51º Batalhão de Infant**", faz prova de que em **10/12/2021 13:38:38**, o responsável **GO Vendas Eletrônicas Eireli (36.521.392/0001-81)** tinha posse do arquivo com as mesmas características que foram reproduzidas na prova de autenticidade, sendo de GO Vendas Eletrônicas Eireli a responsabilidade, única e exclusiva, pela idoneidade do documento apresentado a DAUTIN Blockchain Co.

Este CERTIFICADO foi emitido em **10/12/2021 13:40:33** através do sistema de autenticação eletrônica da empresa DAUTIN Blockchain Co. de acordo com o Art. 10, § 2º da MP 2200-2/2001, Art. 107 do Código Civil e Art. 411, em seus §§ 2º e 3º do Código de Processo Civil, estando dessa maneira de acordo para o cumprimento do Decreto 10278/2020.

Para mais informações sobre a operação acesse o site <https://www.dautin.com> e informe o código da transação blockchain **0xcd4757f3666b6fd5330c2abb6e3eaf6d0b62a7237d32fddd23ebdab1d3294c12**. Também é possível acessar a consulta através da rede blockchain em <https://blockscout.com/etc/mainnet/>

¹ Legislação Vigente: Medida Provisória nº 2200-2/2001, Código Civil e Código de Processo Civil.

DAUTIN
BLOCKCHAIN



Presidência da República Casa Civil
Subsecretaria para Assuntos Jurídicos
MEDIDA PROVISÓRIA 2.200-2
DE 24 DE AGOSTO DE 2001.



RECEBI(EMOS) DE GO VENDAS ELETRONICAS EIRELI, OS PRODUTOS CONSTATANTE DA NOTA FISCAL ELETRONICA INDICADA AO LADO, BEM COMO ATESTAMOS QUE OS MESMOS FORAM EXAMINADOS, SERVINDO O ACEITE DA PRESENTE PARA TODOS OS EFEITOS LEGAIS.		NF-e No. 000.000.171 SÉRIE 1
DATA DE RECEBIMENTO	IDENTIFICAÇÃO E ASSINATURA DO RECEBEDOR	

GO VENDAS ELETRONICAS EIRELI R CARLOS CHAGAS, 413 CONTA DINHEIRO - Lages/SC CEP: 88520275 - FONE: 4935120149	DANFE DOCUMENTO AUXILIAR DA NOTA FISCAL ELETRONICA SAÍDA No.000.000.171 SÉRIE 1 FOLHA 1/1	 CRAVE DE ACESSO 4221 0936 5213 9200 0181 5500 1000 0001 7117 8753 5476
	Consulta de autenticidade no portal nacional da NF-e www.nfe.fazenda.gov.br/portal ou no site da Sefaz Autorizadora	

NATUREZA DA OPERAÇÃO Venda de mercadoria destinada a não contribuinte	PROTÓCOLO DE AUTORIZAÇÃO DE USO 342210163290669 - 01/09/2021 16:15:26-03:00
INSCRIÇÃO ESTADUAL 260433438	INSCRIÇÃO ESTADUAL DO SUBST. TRIB. CNPJ 36.521.392/0001-81

DESTINATÁRIO/REMETENTE		C.N.P.J./C.P.F.	DATA DA EMISSÃO
NOME/RAZÃO SOCIAL 51 BATALHÃO DE INFANTARIA DE SELVA		09.625.717/0001-01	01/09/2021
ENDEREÇO Rodovia Presidente Médici, S/N	BAIRRO/DISTRITO Alberto Soares	CEP 68376035	DATA DA SAÍDA/ENTRADA 01/09/2021
MUNICÍPIO Altamira	UF PA	INSCRIÇÃO ESTADUAL	HORA DA SAÍDA 15:08:07

FATURA/DUPLICATAS
001: 01/10/2021 R\$10.307,76;

CÁLCULO DO IMPOSTO						
BASE DE CÁLCULO DO ICMS 0,00	VALOR DO ICMS 0,00	BASE DE CÁLCULO DO ICMS ST 0,00	VALOR DO ICMS ST 0,00	VALOR TOTAL DOS PRODUTOS 10.307,76		
VALOR DO FRETE 0,00	VALOR DO SEGURO 0,00	DESCONTO 0,00	OUTRAS DESPESAS ACES. 0,00	VALOR DO IPI 0,00	VALOR TOTAL DA NOTA 10.307,76	

TRANSPORTADOR/VOLUMES TRANSPORTADOS						
RAZÃO SOCIAL TRANSPRESS TRANSPORTE EXPRESSO LTDA	FRETE POR CONTA DE 0 - Remetente	CÓDIGO ART 0	PLACA DO VEÍCULO	UF	C.N.P.J./C.P.F. 22.980.155/0003-36	
ENDEREÇO Rua Doutor Moacyr Antônio de Moraes, 128 - CEP:07140285	MUNICÍPIO Guarulhos	UF SP	INSCRIÇÃO ESTADUAL 336688593110			
QUANTIDADE 1,00	ESPECIE	MARCA	NUMERAÇÃO	PESO BRUTO 300,000	PESO LÍQUIDO 300,000	

DADOS DOS PRODUTOS/SERVIÇOS													
CÓDIGO	DESCRIÇÃO	NCM/SH	CST	CFOP	UN.	QUANT.	V.UNIT.	V.TOTAL	BC.ICMS	V.ICMS	V.IPI	STICMS	STIPI
51 55015	Forno Turbo digitop elétrico, Voltagem 220V	84172009	0102	2108	UN	1	10307,76	10.307,76	0,00	0,00	0,00	0,00	0,00

DADOS ADICIONAIS INFORMAÇÕES COMPLEMENTARES Empresa Optante Pelo Simples Nacional - Não gera direito a crédito de ICS e IPI EMPENHO 2021NE000153 - Pregão Eletrônico 14/2021 - Horário de entrega - Segunda à Quinta-feira : das 07:30 às 16:00h e Sexta -feira das 07:30 às 12:00h. Dados Bancários: Banco Inter (077) - C/C: 5876653-7 - Agência: 0001 Trib aprox: Fed R\$ 1386,39 (13,45%), Est R\$ 907,08 (8,80%). Fonte: IBPT/empresometro.com.br/SC - 115C76	RESERVADO AO FISCO
--	--------------------

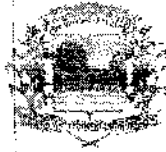

Município de Guarujá do Sul
Estado de Santa Catarina

ATESTADO DE CAPACIDADE TÉCNICA

Atestamos para os devidos fins de direito, que a empresa GO VENDAS ELETRONICAS EIRELI, sito na Rua Carlos Chagas, 413, cidade de Lages/SC, inscrita no CNPJ/MF sob o n.º. 36.521.392/0001-81, participou do Processo Licitatório n.º. 33/2021 – Pregão Eletrônica n.º. 06/2021, com o objeto a Aquisição de eletrônicos e eletrodomésticos a atender o município de Guarujá do Sul / Órgão Gerenciador / Município de Guarujá do Sul e Órgão Participante - Fundo Municipal de Assistência Social e conforme A.º. 1000, de 17 de Fomento nº 951/2021, entregou a Secretaria Municipal de Educação para serem utilizados no Núcleo Municipal de Ensino Analfabetos e Núcleo Municipal de Ensino Arco Iris Extensão Pesqueira, o seguinte item:

Item 15 / 2 unidades /Carro térmico buffet self service, 60 cubas em aço inox 304 mantém a refeição quente, o carro e as cubas gastronômicas totalmente em inox com tampa, estrutura tubular com pintura eletrolítica, rodízios com trava ou niveladores, protetor salivar em aço inox brilhante, voltagem 220 V, cubas capacidade 10 litros cada urna, temperatura de aquecimento controlada por termostato de 20º a 80º, estrutura do carro térmico tubular, altura do piso até as cubas por volta de 90 cm, produto aprovado pelo Inmetro.

Poranto, atestamos que os carros térmicos buffet self service, foram entregues satisfatoriamente, não existindo em nossos registros, até a presente data, fatos que desabonem sua conduta e responsabilidade com as obrigações assumidas.

Guarujá do Sul, SC, 24 de novembro de 2021.

Claudete T. Rookerbach
Responsável

Secretaria Municipal de Educação, Cultura e Esportes.

www.guarujadosul.sc.gov.br



Rua XV de Novembro, 64 - Sala 21
Edifício Pedro Francisco Vargas
Centro, Itajaí - Santa Catarina
(47) 3514-7599 | (47) 99748-2223
www.dautin.com | dautin@dautin.com



CERTIFICADO DE PROVA DE AUTENTICIDADE ELETRÔNICA

A DAUTIN BLOCKCHAIN DOCUMENTOS DIGITAIS E SERVIÇOS LTDA, especificada neste ato apenas como **Dautin Blockchain Co.** CERTIFICA para os devidos fins de direito que, o arquivo digital especificado com o tipo documental **Autenticação** e representado pela função hash criptográfica conhecida como SHA-256, de código **e740b0e526d439078df342b5a57420dd4c89940afa146e0cc0b453c9c898093c** foi autenticado de acordo com as Legislações e normas vigentes¹ através da rede blockchain Ethereum Classic, sob o identificador único denominado NID **44116** dentro do sistema.

A autenticação eletrônica do documento intitulado "**ACT - Carro Térmico Buffet + Cubas - Pref. Guarujá do Sul**", cujo assunto é descrito como "**ACT - Carro Térmico Buffet + Cubas - Pref. Guarujá do Sul**", faz prova de que em **03/01/2022 14:25:44**, o responsável **GO Vendas Eletrônicas Eireli (36.521.392/0001-81)** tinha posse do arquivo com as mesmas características que foram reproduzidas na prova de autenticidade, sendo de GO Vendas Eletrônicas Eireli a responsabilidade, única e exclusiva, pela idoneidade do documento apresentado a DAUTIN Blockchain Co.

Este CERTIFICADO foi emitido em **03/01/2022 15:15:46** através do sistema de autenticação eletrônica da empresa DAUTIN Blockchain Co. de acordo com o Art. 10, § 2º da MP 2200-2/2001, Art. 107 do Código Civil e Art. 411, em seus §§ 2º e 3º do Código de Processo Civil, estando dessa maneira de acordo para o cumprimento do Decreto 10278/2020.

Para mais informações sobre a operação acesse o site <https://www.dautin.com> e informe o código da transação blockchain **0x86151e30e423172fc350851949444ccta7e25ba66a799499c525fc258a9ba851**. Também é possível acessar a consulta através da rede blockchain em <https://blockscout.com/etc/mainnet/>

¹ Legislação Vigente: Medida Provisória nº 2200-2/2001, Código Civil e Código de Processo Civil.

DAUTIN
BLOCKCHAIN



Presidência da República Casa Civil
Subchefia para Assuntos Jurídicos
MEDIDA PROVISÓRIA 2.200-2
DE 24 DE AGOSTO DE 2001.



RECEBI (EMOS) DE GO VENDAS ELETRONICAS EIRELI, OS PRODUTOS CONSTATANTE DA NOTA FISCAL ELETRONICA INDICADA AO LADO, SEM COMO ATESTAMOS QUE OS MESMOS FORAM EXAMINADOS, SERVINDO O ACHISSE DA PRESENÇA PARA TODOS OS EFEITOS LEGAIS.		NF-e No. 000.000.183 SÉRIE 1
DATA DE RECEBIMENTO	IDENTIFICAÇÃO E ASSINATURA DO RECEBEDOR	

DANFE DOCUMENTO AUXILIAR DA NOTA FISCAL ELETRONICA SAÍDA	 CHAVE DE ACESSO 4221 0936 5213 9200 0181 5500 1000 0001 8313 7033 5153
No.000.000.183 SÉRIE 1 FOLHA 1/1	Consulta de autenticidade no portal nacional da NF-e www.nfe.fazenda.gov.br/portal ou no site da Sefaz Autorizadora

GO VENDAS ELETRONICAS EIRELI
 R CARLOS CHAGAS, 413
 CONTA DINHEIRO - Lages/SC
 CEP: 88520275 - FONE: 4935120149

NATUREZA DA OPERAÇÃO Venda de mercadoria	PROTOCOLO DE AUTORIZAÇÃO DE USO 342210164403037 - 02/09/2021 19:30:04-03:00
INSCRIÇÃO ESTADUAL 260433438	INSCRIÇÃO ESTADUAL DO SUBST. TRIB. CNPJ 36.521.392/0001-81

DESTINATÁRIO/REMETENTE		C.N.P.J./C.P.F.		DATA DA EMISSÃO
NOME/RAZÃO SOCIAL MUNICÍPIO DE GUARUJÁ DO SUL		83.027.045/0001-87		02/09/2021
ENDEREÇO Avenida João Pessoa, 1265 - SALA	BAIRRO/DISTRITO Centro	CEP 89940000	DATA DA SAÍDA/ENTRADA 02/09/2021	
MUNICÍPIO Guarujá do Sul	FONE/FAX 4936420122	UF SC	INSCRIÇÃO ESTADUAL	HORA DA SAÍDA 19:12:02

INFORMAÇÕES DO LOCAL DE ENTREGA		C.N.P.J./C.P.F.		INSCRIÇÃO ESTADUAL
NOME/RAZÃO SOCIAL Secretaria Municipal de Educação		..-		
ENDEREÇO Rua Governador Jorge Lacerda, 506 - A/C Tati	BAIRRO/DISTRITO Centro	CEP 89940000		
MUNICÍPIO Guarujá do Sul	UF SC	FONE/FAX 4936420286		

FATURA/DUPLICATAS
 001: 02/10/2021 R\$4.353,00;

CÁLCULO DO IMPOSTO						
BASE DE CÁLCULO DO ICMS	VALOR DO ICMS	BASE DE CÁLCULO DO ICMS ST	VALOR DO ICMS ST	VALOR TOTAL DOS PRODUTOS		
0,00	0,00	0,00	0,00	4.353,00		
VALOR DO FRETE	VALOR DO SEGURO	DESCONTO	OUTRAS DESPESAS ACES.	VALOR DO IPI	VALOR TOTAL DA NOTA	
0,00	0,00	0,00	0,00	0,00	4.353,00	

TRANSPORTADOR/VOLUMES TRANSPORTADOS		FRETE POR CONTA DE		CÓDIGO ANTT	PLACA DO VEICULO	UF	C.N.P.J./C.P.F.
RAZÃO SOCIAL REUNIDAS TRANSPORTADORA RODOVIÁRIA DE CARGAS		0 - Remetente					83.083.428/0056-46
ENDEREÇO Rua Ancilla Tonini Gago, 1375 - CEP:13069135		MUNICÍPIO Campinas		UF SP	INSCRIÇÃO ESTADUAL 244678946114		
QUANTIDADE	ESPÉCIE	MARCA	NUMERAÇÃO	PESO BRUTO	PESO LÍQUIDO		
2,00				58,000	58,000		

DADOS DOS PRODUTOS/SERVIÇOS												
CÓDIGO	DESCRIÇÃO	NCM/SH	OSI	CFOP	UN.	QUANT.	V.UNIT.	V.TOTAL	BC.ICMS	V.ICMS	V.IPI	ICMS IPI
208	Carro térmico buffet self service, 08 cubas em aço inox 304	84198190	0102	5102	PC	2	2176,50	4.353,00	0,00	0,00	0,00	0,00

DADOS ADICIONAIS INFORMAÇÕES COMPLEMENTARES ENDEREÇO DE ENTREGA: Rua Governador Jorge Lacerda, 506 - A/C Tati Bairro: Centro - Guarujá do Sul/SC Empresa Optante Pelo Simples Nacional - Não gera direito a crédito de ISS e IPI Autorização de Fornecimento 961/2021 - Processo N° 33/2021 - Pregão Eletrônico 06/2021 - Horário de entrega - Segunda à Sexta-feira: das 07:00 às 18:00h Dados Bancários: Banco Inter (077) - C/C: 5876653-7 - Agência: 0001 Trib aprox: Fed R\$ 585,48 (13,45%), Est R\$ 383,06 (8,80%). Fonte: IBPT/empresometro.com.br/SC - 2BCEAZ	RESERVADO AO FISCO
---	--------------------

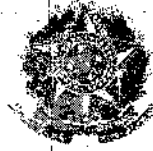

Ministério da Saúde
Secretaria Especial de Saúde Indígena
Distrito Sanitário Especial Indígena - Vilhena

ATESTADO DE CAPACIDADE TÉCNICA Nº 6/2021

Processo nº 25062.000204/2021-80

Interessado: GO VENDAS ELETRÔNICAS EIRELI

Atestamos para devidos fins, a quem possa interessar, que a empresa **GO VENDAS ELETRÔNICAS EIRELI**, devidamente inscrita no CNPJ: 36.521.392/0001-81, estabelecida na Rua Carlos Chagas, nº 413, Bairro Conta Dinheiro, Lages/SC, forneceu para este órgão DSEI Vilhena/RO:

- 15 (quinze) **CAIXA TÉRMICA 15 LITROS**, produzida em polipropileno altamente resistente com capacidade para 15 litros, com densidade mínima de 35kg/m³ e uma espessura mínima de 3 cm, confeccionadas externamente em estrutura de polietileno de impacto praticamente indestrutível, texturizada, resistente a impactos e arranhões, própria para uso sob o sol. Revestimento interno com isolamento em espuma de poliuretano resistente a infiltrações, vazamentos e corrosões; e
- 33 (trinta e três) **CAIXA TÉRMICA 45L**, em polietileno de alto impacto, possui isolamento térmico em espuma de poliuretano, Alças laterais confortáveis e resistentes, Tampa articulada presa à caixa para evitar o contato com o chão. Construída com matéria prima ecologicamente correta, "Thermozone, Espuma livre de CFCs, HFCs e HCFCs, que afetam a camada de ozônio. Dimensões externas: Altura: 36 cm (Lado inferior até superior); Largura: 66 cm Incluindo Alças Laterais (Lado esquerdo até direito); Profundidade: 37 cm (Parte dianteira até traseira); dimensões internas: Altura: 28 cm (Lado inferior até superior), Largura: 55 cm (Lado esquerdo até direito), Profundidade: 29 cm (Parte dianteira até traseira).

Material oriundo da Nota de Empenho 2021NE169, objeto do Pregão Eletrônico nº 14/2021, entregues por meio da Nota Fiscal nº 148.

Atestamos ainda, que a empresa cumpriu com suas obrigações de maneira satisfatória, não existindo em nossos arquivos, até a presente data, fatos que desabonem sua conduta e responsabilidade com as obrigações assumidas.

Cacoal-RO, 13 de Outubro de 2021.

PAULO SÉRGIO GOMES SITYÁ

Coordenador do DSEI Vilhena



Documento assinado eletronicamente por **Paulo Sérgio Gomes Sitya, Coordenador(a) Distrital de Saúde Indígena**, em 14/10/2021, às 17:06, conforme horário oficial de Brasília, com fundamento no § 3º, do art. 4º, do Decreto nº 10.543, de 13 de novembro de 2020; e art. 8º, da Portaria nº 900 de 31 de Março de 2017.



A autenticidade deste documento pode ser conferida no site http://sei.saude.gov.br/sei/controlador_externo.php?acao=documento_conferir&id_orgao_acesso_externo=0, informando o código verificador **0023243716** e o código CRC **16AE8CFF**.

Referência: Processo nº 25062.001131/2021-43

SEI nº 0023243716

Distrito Sanitário Especial Indígena - Vilhena - DSEI/VILHENA
Rua Floriano Peixoto, nº 2.021 - Bairro Jardim Clodoaldo, Cacoal/RO, CEP 76963-700
Site - www.saude.gov.br

RECEBI (EMOS) DE GO VENDAS ELETRONICAS EIRELI, OS PRODUTOS CONSTATANTE DA NOTA FISCAL ELETRONICA INDICADA AO LADO, BEM COMO ATESTAMOS QUE OS MESMOS FORAM EXAMINADOS, SERVINDO O ACEITE DA PRESENTE PARA TODOS OS EFEITOS LEGAIS.		NF-e No. 000.000.148 SÉRIE 1
DATA DE RECEBIMENTO	IDENTIFICAÇÃO E ASSINATURA DO RECLAMADOR	

GO VENDAS ELETRONICAS EIRELI R CARLOS CHAGAS, 413 CONTA DINHEIRO - Lages/SC CEP: 88520275 - FONE: 4935120149	DANFE DOCUMENTO AUXILIAR DA NOTA FISCAL ELETRONICA	
	SAÍDA No.000.000.148 SÉRIE 1 FOLHA 1/1	CHAVE DE ACESSO 4221 0836 5213 9200 0181 5500 1000 0001 4813 0164 7262

NATUREZA DA OPERAÇÃO Venda de mercadoria destinada a não contribuinte	PROTOCOLO DE AUTORIZAÇÃO DE USO 342210154513468 - 20/08/2021 09:43:50-03:00
INSCRIÇÃO ESTADUAL 260433438	INSCRIÇÃO ESTADUAL DO SUBST. TRIB. 36.521.392/0001-81

DESTINATÁRIO/REMETENTE		C.N.P.J./C.P.F.	DATA DA EMISSÃO
NOME/RAZÃO SOCIAL MINISTÉRIO DA SAÚDE - DIST SANIT ESP INDÍGENA VILHENA		00.394.544/0030-10	20/08/2021
ENDEREÇO Avenida Guaporé, 3046 - Almoarifado do DSEI Vilhena	BARRIO/DISTRITO Jardim Clodoaldo	CEP 76963574	DATA DA SAÍDA/ENTRADA 20/08/2021
MUNICÍPIO Cacoal	FONE/FAX 6934432502	UF RO	INSCRIÇÃO ESTADUAL
			HORA DA SAÍDA 09:34:23

FATURA/DUPLICATAS
001: 20/09/2021 R\$9.589,68;

CÁLCULO DO IMPOSTO					
BASE DE CÁLCULO DO ICMS	VALOR DO ICMS	BASE DE CÁLCULO DO ICMS ST	VALOR DO ICMS ST	VALOR TOTAL DOS PRODUTOS	
0,00	0,00	0,00	0,00	9.589,68	
VALOR DO FRETE	VALOR DO SEGURO	DESCONTO	OUTRAS DESPESAS ACES.	VALOR DO IPI	VALOR TOTAL DA NOTA
0,00	0,00	0,00	0,00	0,00	9.589,68

TRANSPORTADOR/VOLUMES TRANSPORTADOS						
RAZÃO SOCIAL Futura Log Transporte e Logística Ltda		FRETE POR CONTA DE Q - Remetente	CÓDIGO ANTT	PLACA DO VEICULO	UF	C.N.P.J./C.P.F. 41.822.937/0001-20
ENDEREÇO Rua Luís Antônio de Oliveira, 15A - CEP:03726030		MUNICÍPIO São Paulo		UF	INSCRIÇÃO ESTADUAL 131126381110	
QUANTIDADE 41,00	ESPECIE	MARCA	NUMERAÇÃO	PESO BRUTO 195,070	PESO LÍQUIDO 172,480	

DADOS DOS PRODUTOS/SERVIÇOS													
CODIGO	DESCRIÇÃO	NCM/SH	CSI	CEP	UN.	QUANT.	V.UNIT.	V.TOTAL	BC.ICMS	V.ICMS	V.IPI	SIICMS	SIFI
1013871613 11	CAIXA TÉRMICA 15 LITROS, produzida em polipropileno altamente resistente com capacidade para 15 litros	392310900109	6108	PC		15	120,75	1.811,25	0,00	0,00	0,00	0,00	0,00
1013874813 20	CAIXA TÉRMICA 45L, em polietileno de alto impacto, possui isolamento térmico em espuma de poliuretano	392310900109	6108	PC		33	235,71	7.778,43	0,00	0,00	0,00	0,00	0,00

DADOS ADICIONAIS INFORMAÇÕES COMPLEMENTARES Empresa Optante Pelo Simples Nacional - Não gera direito a crédito de ISS e IPI EMPENHO 2021NE169 - Ata de Registro de Preço n° 25/2021 - Pregão Eletrônico 14/2021 - Horário de entrega - Segunda à Sexta-feira: das 07:30 às 11:30h e das 13:30 às 17:00h. Dados Bancários: Banco Inter (077) - C/C: 5876653-7 - Agência: 0001 Trib aprox: Fed R\$ 1622,57 (16,92%), Est R\$ 1630,24 (17,00%). Fonte: IMP/empresometro.com.br/SC - 115C76	RESERVADO AO FISCO
---	--------------------



PREFEITURA MUNICIPAL DE URUCUI

CNPJ/MF: 06.985.832./0001-90

Praça Deputado Sebastião Leal, 2, - Centro - Uruçuí - PI



ATESTADO DE CAPACIDADE TÉCNICA

O Município de Uruçuí-PI, com sede administrativa situada à Praça Dep. Sebastião Leal, 202- centro, Uruçuí-PI, inscrita com CNPJ/MF: 06.985.832/0001-90, neste ato representado pela Chefe de Contratos, a Sra. Matilde Correia Alves Costa, atesta, para todos os fins de direito, que a empresa: **GO VENDAS ELETRÔNICAS EIRELI**, estabelecida à **Rua Carlos Chagas, N° 413, Canto Dinheiro**, na cidade de **Lages**, Estado do **Santa Catarina**, inscrita no CNPJ/MF sob n° 36.521.392/0001-81, fornece matérias de consumo a esta municipalidade, conforme **PREGÃO ELETRÔNICO N° 003/2021 - REGISTRO DE PREÇOS, PROCESSO ADMINISTRATIVO N° 5559/2021**, objeto: contratação de empresa para aquisição de material de consumo, (material de expediente, didático, pedagógico, higiene e limpeza, cantina e utensílios domésticos) para suprir as necessidades de todas as unidades da Prefeitura Municipal de Uruçuí-PI, conforme quantidades, condições e especificações constantes no Termo de Referência e planilha abaixo.

CONTRATO 450/2021

ITENS DESTINADOS A PARTICIPAÇÃO EXCLUSIVA ME E EPP

ITEM	DESCRIÇÃO OBJETO	MARCA	QUANT	UND	V. UNIT.	V. TOTAL
102	Garrafa Térmica capacidade mínima 1 litros para café	INVICTA	50	UNID.		

Cumprindo sempre pontualmente com as obrigações assumidas, no tocante aos serviços solicitados, nada tendo que a desabone.

Por ser verdade, firmamos a presente.

Uruçuí-Piauí, 21 setembro de 2021.

Matilde Correia Alves Costa
 PREFEITURA MUNICIPAL DE URUCUI
Matilde Correia Alves Costa,
 Chefe de Contratos
 Matrícula n° 46029-1

Praça Dep. Sebastião Leal - Centro, Uruçuí - PI, CEP: 64860-000



Rua XV de Novembro, 64 - Sala 21
Edifício Pedro Francisco Vargas
Centro, Itajaí - Santa Catarina
(47) 3514-7599 | (47) 99748-2223
www.dautin.com | dautin@dautin.com



CERTIFICADO DE PROVA DE AUTENTICIDADE ELETRÔNICA

A DAUTIN BLOCKCHAIN DOCUMENTOS DIGITAIS E SERVIÇOS LTDA, especificada neste ato apenas como **Dautin Blockchain Co.** CERTIFICA para os devidos fins de direito que, o arquivo digital especificado com o tipo documental **Autenticação** e representado pela função hash criptográfica conhecida como SHA-256, de código **e1df302743380b0e6f8f8d7d45aa4603a9ecc09d730ae9dfe503de5e8b7db282** foi autenticado de acordo com as Legislações e normas vigentes¹ através da rede blockchain Matic Network, sob o identificador único denominado NID 33337 dentro do sistema.

A autenticação eletrônica do documento intitulado "**ACT - Garrafa Térmica - QT - Pref. Ruçuí**", cujo assunto é descrito como "**ACT - Garrafa Térmica - QT - Pref. Ruçuí**", faz prova de que em **13/10/2021 14:59:31**, o responsável **GO Vendas Eletrônicas Eireli (36.521.392/0001-81)** tinha posse do arquivo com as mesmas características que foram reproduzidas na prova de autenticidade, sendo de GO Vendas Eletrônicas Eireli a responsabilidade, única e exclusiva, pela idoneidade do documento apresentado a DAUTIN Blockchain Co.

Este CERTIFICADO foi emitido em **13/10/2021 15:15:31** através do sistema de autenticação eletrônica da empresa DAUTIN Blockchain Co. de acordo com o Art. 10, § 2º da MP 2200-2/2001, Art. 107 do Código Civil e Art. 411, em seus §§ 2º e 3º do Código de Processo Civil, estando dessa maneira de acordo para o cumprimento do Decreto 10278/2020.

Para mais informações sobre a operação acesse o site <https://www.dautin.com> e informe o código da transação blockchain **0xa33ca3ab36b178a165668ac39bec3e10160d91a299f07fa6de75ab2307ed6265**. Também é possível acessar a consulta através da rede blockchain em <https://polygonscan.com/>

¹ Legislação Vigente: Medida Provisória nº 2200-2/2001, Código Civil e Código de Processo Civil.

DAUTIN
BLOCKCHAIN



Presidência da República Casa Civil
Secretaria para Assuntos Jurídicos
MEDIDA PROVISÓRIA 2.200-2
DE 24 DE AGOSTO DE 2001.



RECEBI (EMOS) DE GO VENDAS ELETRONICAS EIRELI, OS PRODUTOS CONSTANTES DA NOTA FISCAL ELETRONICA INDICADA AO LADO, SEM COMO ATESTAMOS QUE OS MESMOS FORAM EXAMINADOS, SERVINDO O ACEITE DA PERSETE PARA TODOS OS EFEITOS LEGAIS.		NF-e No. 000.000.064 SÉRIE 1
DATA DE RECEBIMENTO	IDENTIFICAÇÃO E ASSINATURA DO RECEBEDOR	

GO VENDAS ELETRONICAS EIRELI
R CARLOS CHAGAS, 413
CONTA DINHEIRO - Lages/SC
CEP: 88520275 - FONE: 49999250646

DANFE
DOCUMENTO AUXILIAR
DA NOTA FISCAL
ELETRONICA



SAÍDA

CHAVE DE ACESSO

4221 0636 5213 9200 0181 5500 1000 0000 6412 0642 9920

No.000.000.064
SÉRIE 1
FOLHA 1/1

Consulta de autenticidade no portal nacional da NF-e www.nfe.fazenda.gov.br/portal ou no site da Sefaz Autorizadora

NATUREZA DA OPERAÇÃO Venda de mercadoria destinada a não contribuinte	PROTOCOLO DE AUTORIZAÇÃO DE USO 342210108196474 - 15/06/2021 17:00:23-03:00
INSCRIÇÃO ESTADUAL 260433438	INSCRIÇÃO ESTADUAL DO SUBST. TRID. CEPJ 36.521.392/0001-81

DESTINATÁRIO/REMETENTE		C.N.P.J./C.P.F.	DATA DA EMISSÃO
NOME/RAZÃO SOCIAL MUNICÍPIO DE URUCUÍ		06.985.832/0001-90	15/06/2021
ENDEREÇO Praça Deputado Sebastião Leal, 02 - Casa - Prefeitura Municipal de Uruçuí/PI	BAIRRO/DISTRITO Centro	CEP 64860000	DATA DA SAÍDA/ENTRADA 15/06/2021
MUNICÍPIO Uruçuí	FONE/FAX 8935441414	UF PI	INSCRIÇÃO ESTADUAL HORA DA SAÍDA 16:57:36

FATURA/DUPLICATAS
001: 15/07/2021 R\$262,56;

CÁLCULO DO IMPOSTO					
BASE DE CÁLCULO DO ICMS	VALOR DO ICMS	BASE DE CÁLCULO DO ICMS ST	VALOR DO ICMS ST	VALOR TOTAL DOS PRODUTOS	
0,00	0,00	0,00	0,00	262,56	
VALOR DO FRETE	VALOR DO SEGURO	DESCONTO	OUTRAS DESPESAS ACESS.	VALOR DO IPI	VALOR TOTAL DA NOTA
0,00	0,00	0,00	0,00	0,00	262,56

TRANSPORTADOR/VOLUMES TRANSPORTADOS		FRETE POR CONTA DE	CÓDIGO ANTT	PLACA DO VEÍCULO	UF	C.N.P.J./C.P.F.
RAZÃO SOCIAL BRASPRESS TRANSPORTES URGENTES LTDA		0 - Remetente				48.740.351/0119-57
ENDEREÇO Rua Gustavo Stadnick, 155 - CEP:89163065		MUNICÍPIO Riço do Sul			UF SC	INSCRIÇÃO ESTADUAL 256180539
QUANTIDADE 1,00	ESPÉCIE	MARCA	NUMERAÇÃO	PESO BRUTO 7,920	PESO LÍQUIDO 7,920	

INDICADOR	DESCRIÇÃO	NCM/SH	CST	CFOP	UN.	QUANT.	V.UNIT.	V.TOTAL	BC.ICMS	V.ICMS	V.IPI	ICMS	IPI
101800010105	Garrafa Térmica capacidade mínima 1 litro para café	96170010	0102	6108	PC	12	21,88	262,56	0,00	0,00	0,00	0,00	0,00

DADOS ADICIONAIS	RESERVADO AO FISCO
INFORMAÇÕES COMPLEMENTARES Empresa Optante pelo Simples Nacional - Não gera direito a crédito de ISS e IPI EMPENHO - 511005 - Pregão Eletrônico - 003/2021 - Horário de entrega - Segunda-feira à Sexta-feira: das 08:00 horas às 13:00 horas. Dados Bancários: Banco Inter (077) - C/c: 5876653-7 - Agência: 6001 Trib aprox: Fed R\$ 45,27 (17,24%), Est R\$ 44,64 (17,00%). Fonte: IBPT/empresometro.com.br/SC - 397927	

RECEBI (ZMOS) DE GO VENDAS ELETRONICAS EIRELI, OS PRODUTOS CONSTANTE DA NOTA FISCAL ELETRONICA INDICADA AO LADO, SEM COMO ATESTAMOS QUE OS MESMOS FORAM EXAMINADOS, SERVINDO O ACEITE DA PRESENTE PARA TODOS OS EFEITOS LEGAIS.		NF-e No. 000.000.297 SÉRIE 1
DATA DE RECEBIMENTO	IDENTIFICAÇÃO E ASSINATURA DO RECEBEDOR	

GO VENDAS ELETRONICAS EIRELI R CARLOS CHAGAS, 413 CONTA DINHEIRO - Lages/SC CEP: 88520275 - FONE: 4935120149	DANFE DOCUMENTO AUXILIAR DA NOTA FISCAL ELETRONICA SAÍDA	 CHAVE DE ACESSO 4221 1036 5213 9200 0181 5500 1000 0002 9712 7870 6141
	No. 000.000.297 SÉRIE 1 FOLHA 1/1	Consulta de autenticidade no portal nacional da NF-e www.nfe.fazenda.gov.br/portal ou no site da Sefaz Autorizadora

NATUREZA DA OPERAÇÃO Venda de mercadoria destinada a não contribuinte	PROTÓCOLO DE AUTORIZAÇÃO DE USO 342210201049972 - 26/10/2021 11:26:07-03:00
INSCRIÇÃO ESTADUAL 260433438	INSCRIÇÃO ESTADUAL DO SUBST. TRIB. CNPJ 36.521.392/0001-81

DESTINATÁRIO/REMETENTE NOME/RAZÃO SOCIAL MUNICÍPIO DE URUCUÍ	C.N.P.J./C.P.F. 06.985.832/0001-90	DATA DA EMISSÃO 26/10/2021
ENDEREÇO Praça Deputado Sebastião Leal, 02 - Casa - Prefeitura Municipal de Uruçuí/PI	BAIRRO/DISTRITO Centro	CEP 64860000
MUNICÍPIO Uruçuí	FONE/FAX 8935441414	UF PI
	INSCRIÇÃO ESTADUAL	DATA DA SAÍDA/ENTRADA 26/10/2021
		HORA DA SAÍDA 11:19:13

FATURA/DUPLICATAS 001: 26/11/2021 R\$131,28;

CÁLCULO DO IMPOSTO					
BASE DE CÁLCULO DO ICMS 0,00	VALOR DO ICMS 0,00	BASE DE CÁLCULO DO ICMS ST 0,00	VALOR DO ICMS ST 0,00	VALOR TOTAL DOS PRODUTOS 131,28	
VALOR DO FRETE 0,00	VALOR DO SEGURO 0,00	DESCONTO 0,00	OUTRAS DESPESAS ACES. 0,00	VALOR DO IPI 0,00	VALOR TOTAL DA NOTA 131,28

TRANSPORTADOR/VOLUMES TRANSPORTADOS					
RAZÃO SOCIAL BRASPRESS TRANSPORTES URGENTES LTDA	FRETE POR CONTA DE 0 - Remetente	CÓDIGO ANTT	PLACA DO VEÍCULO	UF	C.N.P.J./C.P.F. 48.740.351/0119-57
ENDEREÇO Rua Gustavo Stadnick, 155 - CEP:89163065	MUNICÍPIO Rio de Sul	UF SC	INSCRIÇÃO ESTADUAL 256180539		
QUANTIDADE 1,00	ESPECIE	MARCA	NUMERAÇÃO	PESO BRUTO 3,600	PESO LÍQUIDO 3,600

DADOS DOS PRODUTOS/SERVIÇOS												
CODIGO	DESCRIÇÃO	NCM/SH	CFOP	UN.	QUANT.	V.UNIT.	V.TOTAL	BC.ICMS	V.ICMS	V.IPI	ICMS	IPI
101100050105	Garrafa Térmica capacidade mínima 1 litro para café	96170010	0102	6108	PC	6	21,88	131,28	0,00	0,00	0,00	0,00

DADOS ADICIONAIS INFORMAÇÕES COMPLEMENTARES Empresa Optante Pelo Simples Nacional - Não gera direito a crédito de ISS e IPI Nota de Empenho Nº 914015 - Pregão Eletrônico 003/2021 - Horário de entrega: Segunda à Sexta-feira das 07:30 às 17:30h Dados Bancários: Banco Inter (077) - C/C: 5876653-7 - Agência: 0001 Trib aprox: Fed R\$ 22,21 (16,92%), Est R\$ 22,32 (17,00%). Fonte: IBPT/empresometro.com.br/SC - 39A19D	RESERVADO AO FISCO
---	--------------------

RECEBI(EMOS) DE GO VENDAS ELETRONICAS EIRELI, OS PRODUTOS CONFORME DA NOTA FISCAL ELETRONICA INDICADA AO LADO, SEM COMO ATESTAMOS QUE OS MESMOS FORAM EXAMINADOS, SERVINDO O ACEITE DA PRESENTE PARA TODOS OS EFEITOS LEGAIS.		NF-e No. 000.000.298 SÉRIE 1
DATA DE RECEBIMENTO	IDENTIFICAÇÃO E ASSINATURA DO RECEBEDOR	

GO VENDAS ELETRONICAS EIRELI R CARLOS CHAGAS, 413 CONTA DINHEIRO - Lages/SC CEP: 88520275 - FONE: 4935120149	DANFE DOCUMENTO AUXILIAR DA NOTA FISCAL ELETRONICA	
	SAÍDA	CHAVE DE ACESSO 4221 1036 5213 9200 0181 5500 1000 0002 9813 0545 0952
	No. 000.000.298 SÉRIE 1 FCLHA 1/1	Consulta de autenticidade no portal nacional da NF-e www.nfe.fazenda.gov.br/portal ou no site da Sefaz Autorizadora

NATUREZA DA OPERAÇÃO Venda de mercadoria destinada a não contribuinte	PROTOCOLO DE AUTORIZAÇÃO DE USO 342210201101148 - 26/10/2021 12:13:01-03:00
INSCRIÇÃO ESTADUAL 260433438	INSCRIÇÃO ESTADUAL DO SUBST. TRIB. CNPJ 36.521.392/0001-81

DESTINATÁRIO/REMETENTE		C.N.P.J./C.P.F.	DATA DA EMISSÃO
NOME/RAZÃO SOCIAL MUNICÍPIO DE URUCUÍ		06.985.832/0001-90	26/10/2021
ENDEREÇO Praça Deputado Sebastião Leal, 02 - Casa - Prefeitura Municipal de Uruçuí/PI	BAIRRO/DISTRITO Centro	CEP 64860000	DATA DA SAÍDA/ENTRADA 26/10/2021
MUNICÍPIO Uruçuí	FONE/FAX 8935441414	UF PI	INSCRIÇÃO ESTADUAL HORA DA SAÍDA 11:43:00

FATURA/DUPLICATAS 001: 26/11/2021 R\$525,12;

CÁLCULO DO IMPOSTO					
BASE DE CÁLCULO DO ICMS	VALOR DO ICMS	BASE DE CÁLCULO DO ICMS ST	VALOR DO ICMS ST	VALOR TOTAL DOS PRODUTOS	
0,00	0,00	0,00	0,00	525,12	
VALOR DO FRETE	VALOR DO SEGURO	DESCONTO	OUTRAS DESPESAS ACES.	VALOR DO IPI	VALOR TOTAL DA NOTA
0,00	0,00	0,00	0,00	0,00	525,12

TRANSPORTADOR/VOLUMES TRANSPORTADOS					
RAZÃO SOCIAL BRASPRESS TRANSPORTES URGENTES LTDA	FRETE POR CONTA DE 0 - Remetente	CÓDIGO ANTT	PLACA DO VEÍCULO/UF	C.N.P.J./C.P.F. 48.740.351/0119-57	
ENDEREÇO Rua Gustavo Stadnick, 155 - CEP:89163065	MUNICÍPIO Rio do Sul	UF SC	INSCRIÇÃO ESTADUAL 256180539		
QUANTIDADE 4,00	ESPÉCIE	MARCA	NUMERAÇÃO	PESO BRUTO 14,360	PESO LÍQUIDO 14,360

DADOS DOS PRODUTOS/SERVIÇOS												
CÓDIGO	DESCRIÇÃO	NCM/SE	CEP	UN.	QUANT.	V.UNIT.	V.TOTAL	BC.ICMS	V.ICMS	V.IPI	BCMS	IPI
101100050105	Garrafa Térmica capacidade mínima 1 litro para café	96170010	61026108	PC	24	21,88	525,12	0,00	0,00	0,00	0,00	0,00

DADOS ADICIONAIS	RESERVADO AO FISCO
INFORMAÇÕES COMPLEMENTARES Empresa Optante pelo Simples Nacional - Não gera direito a crédito de ISS e IPI Nota de Empenho N° 1021009 - Pregão Eletrônico 003/2021 - Horário de entrega: Segunda à Sexta-feira: das 07:30 às 17:30h Dados Bancários: Banco Inter (077) - C/C: 5876653-7 - Agência: 0001 Trib aprox: Fed R\$ 88,85 (16,92%), Est R\$ 89,27 (17,00%). Fonte: IBPT/empresometro.com.br/SC - 39A19D	

PREFEITURA MUNICIPAL DE
PRUDENTÓPOLIS

www.prudentopolis.pr.gov.br

ATESTADO DE CAPACIDADE TÉCNICA

Atestamos para os devidos fins que a empresa, **GO VENDAS ELETRÔNICAS** - inscrita no CNPJ sob nº 36.521.392/0001-81, realizou entrega do item **Garrafa térmica 5L, parte externa e interna em plástico, com 01 canil térmico com rosca e tampa/1copo**, por meio das requisições de empenho nº4412 e nº4644, para esta secretaria.

Declaramos que os objetos foram entregues dentro dos padrões de qualidade e prazos contratados, nada havendo que desabone sua conduta.

Prudentópolis, 24 de NOVEMBRO de 2021.

LUCAS DA SILVA
SETOR DE COMPRAS
PREGÃO ELETRÔNICO - 68/2021

Rua Rui Barbosa, 801 - Centro - Prudentópolis - Paraná - CEP: 84400-000
CNPJ: 77 003 424 / 0001 - 34 - e-mail: prefeitura@prudentopolis.pr.gov.br - Fone: (42) 3446 8000



v3.0 - DAUTIN Blockchain Documentos Digitais e Serviços Ltda EPP certifica em 04/01/2022 10:38:37 que o documento de hash (SHA-256) 1548e424698d178b1ca01ba173055748bec10ecd3e19da1a28967a2fe4c3a613 foi validado em 03/01/2022 14:54:10 através da transação blockchain 0x8af51529abb0de8af2efdc99cd594a59af07be24a1cd0b41f0243c09aa07 e pode ser verificado em: <https://www.dautin.com/FileCheck> (NID: 44146)



Rua XV de Novembro, 64 - Sala 21
Edifício Pedro Francisco Vargas
Centro, Itajaí - Santa Catarina
(47) 3514-7599 | (47) 99748-2223
www.dautin.com | dautin@dautin.com



CERTIFICADO DE PROVA DE AUTENTICIDADE ELETRÔNICA

A DAUTIN BLOCKCHAIN DOCUMENTOS DIGITAIS E SERVIÇOS LTDA, especificada neste ato apenas como **Dautin Blockchain Co.** CERTIFICA para os devidos fins de direito que, o arquivo digital especificado com o tipo documental **Autenticação** e representado pela função hash criptográfica conhecida como SHA-256, de código **f546e424698df78b1ca01baf73055748bec10ecd3e19da1a28967a2fe4c3a6f3** foi autenticado de acordo com as Legislações e normas vigentes¹ através da rede blockchain Ethereum Classic, sob o identificador único denominado NID 44146 dentro do sistema.

A autenticação eletrônica do documento intitulado "**ACT - Garrafa - Pref. Prudentópolis**", cujo assunto é descrito como "**ACT - Garrafa - Pref. Prudentópolis**", faz prova de que em **03/01/2022 14:53:27**, o responsável **GO Vendas Eletrônicas Eireli (36.521.392/0001-81)** tinha posse do arquivo com as mesmas características que foram reproduzidas na prova de autenticidade, sendo de GO Vendas Eletrônicas Eireli a responsabilidade, única e exclusiva, pela idoneidade do documento apresentado a DAUTIN Blockchain Co.

Este CERTIFICADO foi emitido em **03/01/2022 16:59:52** através do sistema de autenticação eletrônica da empresa DAUTIN Blockchain Co. de acordo com o Art. 10, § 2º da MP 2200-2/2001, Art. 107 do Código Civil e Art. 411, em seus §§ 2º e 3º do Código de Processo Civil, estando dessa maneira de acordo para o cumprimento do Decreto 10278/2020.

Para mais informações sobre a operação acesse o site <https://www.dautin.com> e informe o código da transação blockchain **0x8af51529abb0de8af2efdc99cd594a59aff07be24a1ccd0b41ff0243c09aaf07**. Também é possível acessar a consulta através da rede blockchain em <https://blockscout.com/etc/mainnet/>

¹ Legislação Vigente: Medida Provisória nº 2200-2/2001, Código Civil e Código de Processo Civil.

DAUTIN
BLOCKCHAIN



Presidência da República Casa Civil
Subchefia para Assuntos Jurídicos
MEDIDA PROVISÓRIA 2.200-2
DE 24 DE AGOSTO DE 2001.



RECEBI (EMOS) DE GO VENDAS ELETRONICAS EIRELI, OS PRODUTOS CONSTANTE DA NOTA FISCAL ELETRONICA INDICADA AO LADO, SEM COMO ATTESTAMOS QUE OS MESMOS FORAM EXAMINADOS, SERVINDO O ACEITE DA PRESENTE PARA TODOS OS EFEITOS LEGAIS.		NF-e No. 000.000.328 SÉRIE 1
DATA DE RECEBIMENTO	IDENTIFICAÇÃO E ASSINATURA DO RECEBEDOR	

DANFE
DOCUMENTO AUXILIAR
DA NOTA FISCAL
ELETRONICA



SAÍDA

CHAVE DE ACESSO

4221 1136 5213 9200 0181 5500 1000 0003 2813 1898 5099

No.000.000.328
SÉRIE 1
FOLHA 1/1

Consulta de autenticidade no portal nacional da NF-e www.nfe.fazenda.gov.br/portal ou no site da Sefaz Autorizadora

GO VENDAS ELETRONICAS EIRELI
R CARLOS CHAGAS, 413
CONTA DINHEIRO - Lages/SC
CEP: 88520275 - FONE: 4935120149

NATUREZA DA OPERAÇÃO Venda de mercadoria destinada a não contribuinte	PROTOCOLO DE AUTORIZAÇÃO DE USO 342210207523090 - 04/11/2021 10:05:46-03:00
INSCRIÇÃO ESTADUAL 260433438	INSCRIÇÃO ESTADUAL DO SUBST. TRIP. CNPJ 36.521.392/0001-81

DESTINATÁRIO/REMETENTE		C.N.P.J./C.P.F.		DATA DA EMISSÃO
NOME/RAZÃO SOCIAL MUNICÍPIO DE PRUDENTÓPOLIS		77.003.424/0001-34		04/11/2021
ENDEREÇO Rua Rui Barbosa, 801	BAIRRO/DISTRITO Centro	CEP 84400000	DATA DA SAÍDA/ENTRADA 04/11/2021	
MUNICÍPIO Prudentópolis	FONE/FAK 4239081046	UF PR	INSCRIÇÃO ESTADUAL	HORA DA SAÍDA 10:01:14

INFORMAÇÕES DO LOCAL DE ENTREGA		C.N.P.J./C.P.F.		INSCRIÇÃO ESTADUAL
NOME/RAZÃO SOCIAL Secretaria de Saúde				
ENDEREÇO RUA CONSELHEIRO RUI BARBOSA, 1846	BAIRRO/DISTRITO Centro	CEP 84400000		
MUNICÍPIO Prudentópolis	FONE/FAK	UF PR	FONE/FAK	

FATURA/DUPLICATAS 001: 06/12/2021 R\$794,34;

CÁLCULO DO IMPOSTO					
BASE DE CÁLCULO DO ICMS 0,00	VALOR DO ICMS 0,00	BASE DE CÁLCULO DO ICMS ST 0,00	VALOR DO ICMS ST 0,00	VALOR TOTAL DOS PRODUTOS 794,34	
VALOR DO FRETE 0,00	VALOR DO SEGURO 0,00	DESCONTO 0,00	OUTRAS DESPESAS ACES. 0,00	VALOR DO IPI 0,00	VALOR TOTAL DA NOTA 794,34

TRANSPORTADOR/VOLUMES TRANSPORTADOS		FRETE POR CONTA DE		CÓDIGO ANTT	PLACA DO VEÍCULO	UF	C.N.P.J./C.P.F.
RAZÃO SOCIAL BAUER TRANSPORTES LTDA		C - Remetente					04.353.469/0028-85
ENDEREÇO Rua Cecília Langaro, 115 - CEP:88512358		MUNICÍPIO Lages		UF SC	INSCRIÇÃO ESTADUAL 254935656		
QUANTIDADE 4,00	ESPÉCIE	MARCA	NUMERAÇÃO	PESO BRUTO 21,000	PESO LÍQUIDO 21,000		

DADOS DOS PRODUTOS/SERVIÇOS													
CODIGO	DESCRIÇÃO	NCM/SH	CSI	CPIS	UN.	QUANT.	V.UNIT.	V.TOTAL	BC.ICMS	V.ICMS	V.IPI	ICMS	IPI
101487151808	Garrafa térmica 5L	392330909102	6108	PC		27	29,42	794,34	0,00	0,00	0,00	0,00	0,00

DADOS ADICIONAIS	RESERVADO AO FISCO
INFORMAÇÕES COMPLEMENTARES ENDEREÇO DE ENTREGA: RUA CONSELHEIRO RUI BARBOSA, 1846 Bairro: Centro - Prudentópolis/PR Empresa Optante Pelo Simples Nacional - Não gera direito a crédito de ISS e IPI Requisição de compra 46830/2021 - NOTA DE REQUISIÇÃO DE EMPENHO 4644 - Pregão Eletrônico 68/2021 - Horário de entrega: Segunda à Sexta-feira: das 08:00 às 17:00h Dados Bancários: Banco Inter (077) - C/C: 5876633-7 - Agência: 0001 Trib aprox: Fed R\$ 134,40 (16,92%), Est R\$ 135,04 (17,00%). Fonte: IBPT/empresonetno.com.br/SC - 39A19D	

RECEBI (EMOS) DE GO VENDAS ELETRONICAS EIRELI, OS PRODUTOS CONSTANTES DA NOTA FISCAL ELETRONICA INDICADA AO LADO, SEM COMO ATESTAMOS QUE OS MESMOS FORAM EXAMINADOS, SERVINDO O ACEITE DO PRESENTE PARA TODOS OS EFEITOS LEGAIS.		NF-e No. 000.000.327 SÉRIE 1
DATA DE RECEBIMENTO	IDENTIFICAÇÃO E ASSINATURA DO RECEBEDOR	

GO VENDAS ELETRONICAS EIRELI R CARLOS CHAGAS, 413 CONTA DINHEIRO - Lages/SC CEP: 88520275 - FONE: 4935120149	DANFE DOCUMENTO AUXILIAR DA NOTA FISCAL ELETRONICA	
	SAÍDA	CHAVE DE ACESSO 4221 1136 5213 9200 0181 5500 1000 0003 2719 0837 0753
No. 000.000.327 SÉRIE 1 FOLHA 1/1	Consulta de autenticidade no portal nacional da NF-e www.nfe.fazenda.gov.br/portal ou no site da Sefaz Autorizadora	

NATUREZA DA OPERAÇÃO Venda de mercadoria destinada a não contribuinte	PROTOCOLO DE AUTORIZAÇÃO DE USO 342210207502173 - 04/11/2021 09:51:47-03:00
INSCRIÇÃO ESTADUAL 260433438	INSCRIÇÃO ESTADUAL DO SUBST. TRIB. CNPJ 36.521.392/0001-81

DESTINATÁRIO/REMETENTE		C.N.P.J./C.P.F.	DATA DA EMISSÃO
NOME/RAZÃO SOCIAL MUNICÍPIO DE PRUDENTÓPOLIS		77.003.424/0001-34	04/11/2021
ENDEREÇO Rua Rui Barbosa, 801	BAIRRO/DISTRITO Centro	CEP 84400000	DATA DA SAÍDA/ENTRADA 04/11/2021
MUNICÍPIO Prudentópolis	FONE/FAX 4239081046	UF PR	INSCRIÇÃO ESTADUAL HORA DA SAÍDA 09:39:01

INFORMAÇÕES DO LOCAL DE ENTREGA		C.N.P.J./C.P.F.	INSCRIÇÃO ESTADUAL
NOME/RAZÃO SOCIAL CAPS - IM			
ENDEREÇO RUA PRINCIPAL, 688	BAIRRO/DISTRITO VILA MARIANA	CEP 84400000	
MUNICÍPIO Prudentópolis	FONE/FAX	UF PR	

FATURA/DUPLICATAS 001: 06/12/2021 R\$88,26;
--

CÁLCULO DO IMPOSTO					
BASE DE CÁLCULO DO ICMS 0,00	VALOR DO ICMS 0,00	BASE DE CÁLCULO DO ICMS ST 0,00	VALOR DO ICMS ST 0,00	VALOR TOTAL DOS PRODUTOS 88,26	
VALOR DO FRETE 0,00	VALOR DO SEGURO 0,00	DESCONTO 0,00	OUTRAS DESPESAS, ACES. 0,00	VALOR DO IPI 0,00	VALOR TOTAL DA NOTA 88,26

TRANSPORTADOR/VOLUMES TRANSPORTADOS					
RAZÃO SOCIAL BAUER TRANSPORTES LTDA	FRETE POR CONTA DE 0 - Remetente	CÓDIGO ANTT	PLACA DO VEÍCULO/UF	C.N.P.J./C.P.F.	
ENDEREÇO Rua Cecília Langaro, 115 - CEP:88512358	MUNICÍPIO Lages	UF SC	INSCRIÇÃO ESTADUAL 254935656		
QUANTIDADE 1,00	ESPÉCIE	MARCA	NUMERAÇÃO	PESO BRUTO 2,690	PESO LÍQUIDO 2,690

DADOS DOS PRODUTOS/SERVIÇOS													
CODIGO	DESCRIÇÃO	NCM/SR	CST	CFOP	UN.	QUANT.	V.UNIT.	V.TOTAL	BC.ICMS	V.ICMS	V.IPI	ICMS	IPI
10148715108	Garrafa térmica 5L	3923209010	02	6108	PC	3	29,42	88,26	0,00	0,00	0,00	0,00	0,00

DADOS ADICIONAIS	RESERVADO AO FISCO
INFORMAÇÕES COMPLEMENTARES ENDEREÇO DE ENTREGA: RUA PRINCIPAL, 688 Bairro: VILA MARIANA - Prudentópolis/PR Empresa Optante Pelo Simples Nacional - Não gera direito a crédito de ISS e IPI Requisição da compra 46664/2021 - NOTA DE REQUISIÇÃO DE EMPENHO 4412 - Pregão Eletrônico 68/2021 - Horário de entrega: Segunda à Sexta-feira, das 08:00 às 17:00h Dados Bancários: Banco Inter (077) - C/C: 5376653-7 - Agência: 0001 Trib aprox: Fed R\$ 14,93 (16,92%), Est R\$ 15,00 (17,00%). Fonte: IBPT/empresonatro.com.br/SC - 39A19D	

ACT + NF - Liquidificadores 50un - SECRETARIA DO TRABALHO, EMPREGO, RENDA E ESPORTE 132 de 253
RTE - BA



GOVERNO DO ESTADO DA BAHIA
SECRETARIA DO TRABALHO, EMPREGO, RENDA E ESPORTE
COORDENAÇÃO DE MATERIAL E PATRIMÔNIO - CMP

ATESTADO DE CAPACIDADE TÉCNICA

A SECRETARIA DO TRABALHO, EMPREGO, RENDA E ESPORTE - SETRE, CNPJ: 13.937.123/0001-03, estabelecida na Avenida Luiz Viana Filho, nº 200, Segunda Avenida - Centro Administrativo da Bahia, Salvador, estado da Bahia, atesta para os devidos fins que a empresa GO VENDAS ELETRÔNICAS EIRELLI, inscrita no CNPJ sob o nº 36.521.392/0001-81, com sede na Rua Carlos Chagas, 413, Bairro Conta Dinheiro, Lages, estado de Santa Catarina, forneceu o material abaixo especificado:

>>> AFM nº 21.012.00009/2022

>>> Material:

50 (cinquenta) liquidificadores modelo industrial, capacidade de 10 (dez) litros, com copo em aço inoxidável AISI 304 polido, revestimento do gabinete em alumínio polido, potência mínima ½ CV, frequência 50/60 Hz, tensão 127/220 volts.

Valor Total: R\$ 40.968,50 (quarenta mil, novecentos e sessenta e oito reais e cinquenta centavos)

Atestamos ainda, que a qualidade do produto, atendia às especificações e sua entrega foi feita dentro do prazo de fornecimento, não existindo, em nossos registros, até a presente data, fatos que desabonem sua conduta e responsabilidade com as obrigações assumidas.

Salvador, 15 de agosto de 2022.

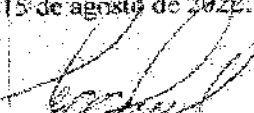
Lázaro Cardoso da Cunha
Coordenador de Material e Patrimônio

RECEBI(ENOS) DE GO VENDAS ELETRÔNICAS LTDA, OS PRODUTOS CONSTANTE DA NOTA FISCAL ELETRÔNICA INDICADA AO LADO, SEM COMO ATESTAMOS QUE OS MESMOS FORAM EXAMINADOS, SERVINDO O ACEITE DA PRESENTE PARA TODOS OS EFEITOS LEGAIS.		NF-e No. 000.001.270 SÉRIE 1
DATA DE RECEBIMENTO	IDENTIFICAÇÃO E ASSINATURA DO RECEBEDOR	

GO VENDAS ELETRÔNICAS LTDA Avenida Dom Pedro II, 830 - Sala 03 Universitário - Lages/SC CEP: 88509000 - FONE: 4935120149	DANFE DOCUMENTO AUXILIAR DA NOTA FISCAL ELETRÔNICA SAÍDA	 CRAVE DE ACESSO 4222 0636 5213 9200 0181 5500 1000 0012 7015 4451 6292
	No. 000.001.270 SÉRIE 1 FOLHA 1/2	Consulta de autenticidade no portal nacional da NF-e www.nfe.fazenda.gov.br/portal ou no site da Sefaz Autorizadora

NATUREZA DA OPERAÇÃO Venda à Ordem	PROTÓCOLO DE AUTORIZAÇÃO DE USO 342220129731241 - 28/06/2022 11:21:02-03:00
INSCRIÇÃO ESTADUAL 260433438	INSCRIÇÃO ESTADUAL DO SUBST. TRÍS. CNEJ 36.521.392/0001-81

DESTINATÁRIO/REMETENTE		C.N.P.J./C.P.F.	DATA DA EMISSÃO
NOME/RAZÃO SOCIAL SECRETARIA DO TRABALHO, EMPREGO, RENDA E ESPORTE - BA		13.937.123/0001-03	28/06/2022
ENDEREÇO Avenida Luis Viana Filho - 2ª Avenida, 200 - Superintendência de Economia Solidária e Cooperativismo	BAIRRO/DISTRITO Cabula VI	CEP 41181000	DATA DA SAÍDA/ENTRADA 28/06/2022
Cidade Salvador	UF BA	INSCRIÇÃO ESTADUAL	HORA DA SAÍDA 11:17:36

FATURA/DUPLICATAS
001: 28/07/2022 R\$40.968,50;

CÁLCULO DO IMPOSTO						
BASE DE CÁLCULO DO ICMS 40.968,50	VALOR DO ICMS 2.867,80	BASE DE CÁLCULO DO ICMS ST 0,00	VALOR DO ICMS ST 0,00	VALOR TOTAL DOS PRODUTOS 40.968,50		
VALOR DO FRETE 0,00	VALOR DO SEGURO 0,00	DESCONTO 0,00	OUTRAS DESPESAS ACES. 0,00	VALOR DO IPI 0,00	VALOR TOTAL DA NOTA 40.968,50	

TRANSPORTADOR/VOLUMES TRANSPORTADOS						
RAZÃO SOCIAL BRASPRESS TRANSPORTES URGENTES LTDA (Rio do		FRETE POR CONTA DE 0 - Remetente	CODIGO ANT	PLACA DO VEICULO UF	C.N.P.J./C.P.F. 48.740.351/0119-57	
ENDEREÇO Rua Gustavo Stadnick, 155 - CEP:89163065		MUNICÍPIO Rio do Sul	UF SC	INSCRIÇÃO ESTADUAL 256180539		
QUANTIDADE 50,00	ESPÉCIE	MARCA	NUMERAÇÃO	PESO BRUTO 455,000	PESO LÍQUIDO 455,000	

CÓDIGO	DESCRIÇÃO	NCM	EST	CFOP	UN.	QUANT.	V.UNIT.	V.TOTAL	BC.ICMS	V.ICMS	V.IPI	ICMS	IPI
2014	LIQUIDIFICADOR, modelo industrial, 10 (dez) litros de capacidade, com copo em aço inoxidável	84386000	000	6120	UN	50	819,37	40.968,50	40968,50	2.867,80	0,00	7,00	0,00

DADOS ADICIONAIS INFORMAÇÕES COMPLEMENTARES Marcadoria vendida e entregue por conta e ordem do adquirente original através do estabelecimento, INOVARE ELETRÔNICAS EXPORTAÇÃO E IMPORTAÇÃO LTDA, AV JARDIM, 325- JARDIM FERREIRA - ITAJUBI/SP/ CEP: 15.840-000 - CNEJ 38.614.494/0001-77 - Nota Fiscal de compra 463 - 24/06/2022. Desobrigada do recolhimento do DIFAL conforme Lei Complementar nº190 de 2022 - AUTORIZAÇÃO DE FORNECIMENTO 21.012.00009/2022 - RM 21.00690/2022 - Pregão Eletrônico 080/2021 - Horário de Entrega: Segunda à Sexta-feira: das 08:00 às 12:00h e das 13:30 às 17:00h. Dados Bancários: Banco Inter (077) - Agência: 0001-9 - C/C: 5876653-7 - Informações sobre rastreamento falar c/ Douglas (49) 99156-4246. Trib aprox: Fed R\$ 5310,26 (13,45%), Est R\$ 3605,23 (8,80%). Fonte: ISPT/empresometro.c Sistema emissor: egestor.com.br	RESERVADO AO FISCO
--	--------------------

GO VENDAS ELETRÔNICAS LTDA
Avenida Dom Pedro II, 830 - Sala 03
Universitário - Lages/SC
CEP: 88509000 - FONE: 4935120149

DANFE
DOCUMENTO AUXILIAR
DA NOTA FISCAL
ELETRÔNICA



SAÍDA

CHAVE DE ACESSO
4222 0636 5213 9200 0181 5500 1000 0012 7015 4451 6282

Nº. 000.001.270
SERIE 1
FOLHA 2/2

Consulta de autenticidade no portal nacional da NF-e www.nfe.fazenda.gov.br/portal ou no site da Sefaz Autorizadora

NATUREZA DA OPERAÇÃO
Venda à Ordem

PROTOCOLO DE AUTORIZAÇÃO DE USO
342220129731241 - 28/06/2022 11:21:02-03:00

INSCRIÇÃO ESTADUAL
260433438

INSCRIÇÃO ESTADUAL DO SUBST. TRIB.

CNPJ
36.521.392/0001-81

DADOS DOS PRODUTOS/SERVIÇOS

Quant.	DESCRIÇÃO	NCM	EST	CFOP	UN.	QUANT.	V. UNIT.	V. TOTAL	BC ICMS	V. ICMS	V. IPI	ICMS	IPI

DADOS ADICIONAIS

INFORMAÇÕES COMPLEMENTARES

on.br/SC - B391D4



Governo do Estado de
RONDÔNIA

GOVERNO DO ESTADO DE RONDÔNIA
Secretaria de Estado da Educação - SEDUC

ATESTADO DE CAPACIDADE TÉCNICA

ATESTADO DE CAPACIDADE TÉCNICA

Atestamos, a pedido da interessada e para fins de prova, aptidão de desempenho e atestado de execução, que a empresa **GO VENDAS ELETRONICAS EIRELI**, inscrita no CNPJ sob o n.º 36.521.392/0001-81, estabelecida à RUA CARLOS CHAGAS,413,CONTA DINHEIRO, LAGES - SC - CEP 88.520-275, neste ato representada pelo Gustavo Oliveira inscrito no CPF nº 087.015.959-38. A aquisição se deu por meio do PROCESSO ADMINISTRATIVO Nº 0029.460738/2021-4, sendo formalizado o Contrato nos autos nº **0029.460738/2021-47**, conforme as especificações técnicas e disposições contidas no Termo de Referência e seus anexos, considerando os itens relacionados abaixo, para o Governo do Estado de Rondônia, atendendo a Secretaria de Estado da Educação - SEDUC, CNPJ nº 04.564.530/0001-13, estabelecida na Rua Padre Chiquinho, s/n, complexo Rio Madeira, Ed. Rio Guaporé, Bairro Pedrinhas, nesta cidade de Porto Velho- RO, referente ao Processo 0029.460738/2021-47 , NE - Nota de Empenho 2021NE008738 (0027932154):

NOTA FISCAL	Descrição Básica	Unidade	QTD Liberada	Preço Registrado	Total
Nº 000.000.433 (2021NE008738) 0027932154	PANELA DE PRESSÃO MODELO DOMÉSTICO EM ALUMÍNIO	UNIDADE	17	R\$ 97,97	R\$ 1.665,49
TOTAL					R\$ 1.665,49

Registramos, ainda, que as prestações dos serviços acima referidos apresentaram bom desempenho operacional, tendo a empresa cumprido fielmente com suas obrigações, até a presente data, nada constando que a desabone técnica e comercialmente.

Porto Velho/RO, 07 de Abril de 2022.



Documento assinado eletronicamente por **Ana Lucla da Silva Silvino Pacini, Secretário(a)**, em 07/04/2022, às 18:31, conforme horário oficial de Brasília, com fundamento no artigo 18 caput e seus §§ 1º e 2º, do Decreto nº 21.794, de 5 Abril de 2017.



A autenticidade deste documento pode ser conferida no site portal do SEI, informando o código verificador **0027932511** e o código CRC **990A2F20**.

Referência: Caso responda este(a) Atestado de Capacidade Técnica, indicar expressamente o Processo nº 0029.082200/2022-78

SEI nº 0027932511

RECEBI (EMOS) DE GO VENDAS ELETRONICAS EIRELI, OS PRODUTOS CONSTANTE DA NOVA FISCAL ELETRONICA INDICADA AO LADO, BEM COMO ATESTAMOS QUE OS MESMOS FORAM EXAMINADOS, SERVINDO O ACERTO DA PRESENTE PARA TODOS OS EFEITOS LEGAIS.		NF-e No. 000.000.433 SÉRIE 1
DATA DE RECEBIMENTO	IDENTIFICAÇÃO E ASSINATURA DO RECEBEDOR	

GO VENDAS ELETRONICAS EIRELI R CARLOS CHAGAS, 413 CONTA DINHEIRO - Lages/SC CEP: 88520275 - FONE: 4935120149	DANFE DOCUMENTO AUXILIAR DA NOTA FISCAL ELETRONICA SAÍDA	
	No. 000.000.433 SÉRIE 1 FOLHA 1/1	CHAVE DE ACESSO 4221 1236 5213 9200 0181 5500 1000 0004 3313 7285 9801

NATUREZA DA OPERAÇÃO Venda de mercadoria destinada a não contribuinte	PROTÓCOLO DE AUTORIZAÇÃO DE USO 342210233128419 - 07/12/2021 10:46:10-03:00
INSCRIÇÃO ESTADUAL 260433438	INSCRIÇÃO ESTADUAL DO SUBST. TRIB. CEPJ 36.521.392/0001-81

DESTINATÁRIO/REMETENTE		C.N.P.J./C.P.F.		DATA DA EMISSÃO
NOME/RAZÃO SOCIAL RONDÔNIA SECRETARIA DE ESTADO DA EDUCAÇÃO		04.564.530/0001-13		07/12/2021
ENDEREÇO Rua Padre Chiquinho, S/N - Edifício Guaporé - Reto L. Palácio Rio Madeira		BAIRRO/DISTRITO Pedrinhas	CEP 76801504	DATA DA SAÍDA/ENTRADA 07/12/2021
MUNICÍPIO Porto Velho	FONE/FAX	UF RO	INSCRIÇÃO ESTADUAL	HORA DA SAÍDA 10:29:18

INFORMAÇÕES DO LOCAL DE ENTREGA		C.N.P.J./C.P.F.		INSCRIÇÃO ESTADUAL
NOME/RAZÃO SOCIAL Gerência Almo Patrimônio Sec Estado Educação GAP/SEDUC		-		
ENDEREÇO Avenida dos Imigrantes, 1699 - Ao lado do IDARON		BAIRRO/DISTRITO São Sebastião	CEP 76801659	
MUNICÍPIO Porto Velho	FONE/FAX	UF RO	INSCRIÇÃO ESTADUAL	

FATURA/DUPLICATAS 001: 07/01/2022 R\$1.665,49;

CÁLCULO DO IMPOSTO					
BASE DE CÁLCULO DO ICMS 0,00	VALOR DO ICMS 0,00	BASE DE CÁLCULO DO ICMS ST 0,00	VALOR DO ICMS ST 0,00	VALOR TOTAL DOS PRODUTOS 1.665,49	
VALOR DO FRETE 0,00	VALOR DO SEGURO 0,00	DESCONTO 0,00	OUTRAS DESPESAS ACES. 0,00	VALOR DO IPI 0,00	VALOR TOTAL DA NOTA 1.665,49

TRANSPORTADOR/VOLUMES TRANSPORTADOS					
RAZÃO SOCIAL BRASPRESS TRANSPORTES URGENTES LTDA		FRETE POR CONTA DE 0 - Remetente	CÓDIGO ANTT	PLACA DO VEICULO UF	C.N.P.J./C.P.F. 48.740.351/0119-57
ENDEREÇO Rua Gustavo Stadnick, 155 - CEP:89163065		MUNICÍPIO Rio do Sul	UF SC	INSCRIÇÃO ESTADUAL 256180539	
QUANTIDADE 1,00	ESPÉCIE	MARCA	NÚMERAÇÃO	PESO BRUTO 23,800	PESO LÍQUIDO 23,800

DADOS DOS PRODUTOS/SERVIÇOS													
CÓDIGO	DESCRIÇÃO	NCM/SH	CST	CFOP	UN.	QUANT.	V.UNIT.	V.TOTAL	BC.ICMS	V.ICMS	V.IPI	ICMS	IPI
05.01.001036	Panela de Pressão Modelo Doméstico em Alumínio	76151000	0102	6108	UN	17	97,97	1.665,49	0,00	0,00	0,00	0,00	0,00

DADOS ADICIONAIS INFORMAÇÕES COMPLEMENTARES ENDEREÇO DE ENTREGA: Avenida dos Imigrantes, 1699 - Ao lado do IDARON Bairro: São Sebastião - Porto Velho/RO Empresa Optante Pelo Simples Nacional - Não gera direito a crédito de ISS e IPI EMPENHO 8738 - Pregão Eletrônico 88/2021 - Horário de Entrega: segunda à sexta-feira, no horário das 07h30m às 13h30min, mediante prévio agendamento junto ao GAP/SEDUC, pelos telefones: (69) 3216-5901 e (69) 3216-5923 - 69 99239-4851 (Batista) Dados Bancários: Banco Inter (077) - C/C: 5876653-7 - Agência: 0001 Trib aprox: Fed R\$ 375,40 (22,54%), Est R\$ 283,13 (17,00%). Fonte: IBPT/empresometro.com.br/SC - D9E24F	RESERVADO AO FISCO
--	--------------------



Prefeitura Municipal de Paraibuna

ATESTADO DE CAPACIDADE TÉCNICA

Atesto para todos os fins de direito que a empresa GO VENDAS ELERÔNICAS EIRELI, pessoa jurídica de direito privado, inscrita no CNPJ N.º 36.521.392/0001-81, sediada na Rua Carlos Chagas nº 413 - Lages 5/C, entregou a esta Prefeitura de maneira plenamente satisfatória o produto relacionado em anexo no exercício contábil/financeiro de 2021, através do Pregão Eletrônico 30/2021, originária do Processo Administrativo 416/2021, que objetiva a Fornecimento de Utensílios de Cozinha para atender as unidades escolares do Departamento Municipal de Educação, com entrega em uma única parcela, conforme quantitativo abaixo.

09 Painéis de Pressão 4 Lt.

07 Picadores de Legumes pequeno

Por ser verdade, firmo o presente.

Paraibuna, 11 de novembro de 2021.

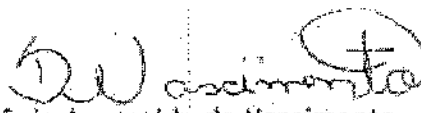
Sônia Aparecida do Nascimento

Divisão de Compras do Departamento de Educação

Rua São Camargo nº 112, Centro, Paraibuna - SP CEP 12.250-000.
Tel: (12) 3114-7101 - E-mail: mercad@paraibuna.sp.gov.br
Site: www.paraibuna.sp.gov.br



v3.0 - DAUTIN Blockchain Documentos Digitais e Serviços Ltda EPP certifica em 03/01/2022 14:55:05 que o documento de hash (SHA-256)
c1b8b56c70e339346b811d8ad506466ba957b741403bc433b650125b79077440 foi validado em 27/12/2021 10:37:42 através da transação blockchain
0x31e81eb8df8c669c27edc18c54a4ace7aa268e7355857075e2ca0609740ebdcb e pode ser verificado em <https://www.dautin.com/FileCheck> (NID: 43297)



Rua XV de Novembro, 64 - Sala 21
 Edifício Pedro Francisco Vargas
 Centro, Itajaí - Santa Catarina
 (47) 3514-7599 | (47) 99748-2223
 www.dautin.com | dautin@dautin.com



CERTIFICADO DE PROVA DE AUTENTICIDADE ELETRÔNICA

A DAUTIN BLOCKCHAIN DOCUMENTOS DIGITAIS E SERVIÇOS LTDA, especificada neste ato apenas como **Dautin Blockchain Co.** CERTIFICA para os devidos fins de direito que, o arquivo digital especificado com o tipo documental **Autenticação** e representado pela função hash criptográfica conhecida como SHA-256, de código **c1b8b56c70e339346b6f1d8ad506466ba957b741403bc433b550125b79077440** foi autenticado de acordo com as Legislações e normas vigentes¹ através da rede blockchain Ethereum Classic, sob o identificador único denominado NID **43297** dentro do sistema.

A autenticação eletrônica do documento intitulado "**ACT - Painel de Pressão + Picadores - Pref. Paraibuna**", cujo assunto é descrito como "**ACT - Painel de Pressão + Picadores - Pref. Paraibuna**", faz prova de que em **27/12/2021 10:36:42**, o responsável **GO Vendas Eletrônicas Eireli (36.521.392/0001-81)** tinha posse do arquivo com as mesmas características que foram reproduzidas na prova de autenticidade, sendo de **GO Vendas Eletrônicas Eireli** a responsabilidade, única e exclusiva, pela idoneidade do documento apresentado a **DAUTIN Blockchain Co.**

Este CERTIFICADO foi emitido em **27/12/2021 10:37:56** através do sistema de autenticação eletrônica da empresa **DAUTIN Blockchain Co.** de acordo com o Art. 10, § 2º da MP 2200-2/2001, Art. 107 do Código Civil e Art. 411, em seus §§ 2º e 3º do Código de Processo Civil, estando dessa maneira de acordo para o cumprimento do Decreto 10278/2020.

Para mais informações sobre a operação acesse o site <https://www.dautin.com> e informe o código da transação blockchain **0x31e8feb8df8c669c27edc18c54a4ace7aa268e7355857075e2ea0609740ebdcb**. Também é possível acessar a consulta através da rede blockchain em <https://blockscout.com/etc/mainnet/>

¹ Legislação Vigente: Medida Provisória nº 2200-2/2001, Código Civil e Código de Processo Civil.

DAUTIN
BLOCKCHAIN



Presidência da República Casa Civil
 Subchefia para Assuntos Jurídicos
MEDEIA PROVISÓRIA 2.200-2
 DE 24 DE AGOSTO DE 2001.



RECEBI(EMOS) DE GO VENDAS ELETRONICAS EIRELI, OS PRODUTOS CONSTATANTE DA NOTA FISCAL ELETRONICA INDICADA AO LADO, BEM COMO ATESTAMOS QUE OS MESMOS FORAM EXAMINADOS, SERVINDO O RECIBO DA PRESENTE PARA TODOS OS EFEITOS LEGAIS.		NF-e
DATA DE RECEBIMENTO	IDENTIFICAÇÃO E ASSINATURA DO RECEBEDOR	No. 000.000.220
		SÉRIE 1

GO VENDAS ELETRONICAS EIRELI R CARLOS CHAGAS, 413 CONTA DINHEIRO - Lages/SC CEP: 88520275 - FONE: 4935120149	DANFE DOCUMENTO AUXILIAR DA NOTA FISCAL ELETRONICA SAÍDA	
	No. 000.000.220 SÉRIE 1 FOLHA 1/1	CHAVE DE ACESSO 4221 0936 5213 9200 0181 5500 1000 0002 2014 4920 5588

NATUREZA DA OPERAÇÃO Venda de mercadoria destinada a não contribuinte	PROTOCOLO DE AUTORIZAÇÃO DE USO 342210177778195 - 22/09/2021 22:12:32-03:00
INSCRIÇÃO ESTADUAL 260433438	INSCRIÇÃO ESTADUAL DO SUBST. TRIB. CNPJ 36.521.392/0001-81

DESTINATÁRIO/REMETENTE		C.N.E.J./C.P.F.		DATA DA EMISSÃO
NOME/RAZÃO SOCIAL MUNICÍPIO DE PARAIBUNA		46.643.474/0001-52		22/09/2021
ENDEREÇO Rua Humaitá, 20	BAIRRO/DISTRITO Centro	CEP 12260000	DATA DA SAÍDA/ENTRADA 22/09/2021	
MUNICÍPIO Paraibuna	FONE/FAX 1239742100	UF SP	INSCRIÇÃO ESTADUAL	HORA DA SAÍDA 22:07:45

INFORMAÇÕES DO LOCAL DE ENTREGA		C.N.E.J./C.P.F.		INSCRIÇÃO ESTADUAL
NOME/RAZÃO SOCIAL Departamento de Educação, Cultura, Esportes e Lazer		---		---
ENDEREÇO Rua Coronel Camargo, 112	BAIRRO/DISTRITO Centro	CEP 12260000		
MUNICÍPIO Paraibuna	FONE/FAX	UF SP		

FATURA/DUPLICATAS 001: 22/10/2021 R\$570,57;

CÁLCULO DO IMPOSTO					
BASE DE CÁLCULO DO ICMS 0,00	VALOR DO ICMS 0,00	BASE DE CÁLCULO DO ICMS ST 0,00	VALOR DO ICMS ST 0,00	VALOR TOTAL DOS PRODUTOS 570,57	
VALOR DO FRETE 0,00	VALOR DO SEGURO 0,00	DESCONTO 0,00	OUTRAS DESPESAS, ACES. 0,00	VALOR DO IPI 0,00	VALOR TOTAL DA NOTA 570,57

TRANSPORTADOR/VOLUMES TRANSPORTADOS					
RAZÃO SOCIAL BRASPRESS TRANSPORTES URGENTES LTDA.	FRETE POR CONTA DE 0 - Remetente	CÓDIGO ANTT	PLACA DO VEÍCULO	UF	C.N.E.J./C.P.F. 48.740.351/0119-57
ENDEREÇO Rua Gustavo Stadnick, 155 - CEP:89163065	MUNICÍPIO Rio de Sul	UF SC	INSCRIÇÃO ESTADUAL 256180539		
QUANTIDADE 1,00	ESPÉCIE	MARCA	NUMERAÇÃO	PESO BRUTO 9,500	PESO LÍQUIDO 9,500

DADOS DOS PRODUTOS/SERVIÇOS													
QNTD	DESCRIÇÃO	NCM/SH	CST	CPCB	DR.	QUANT.	V.UNIT.	V.TOTAL	BC.ICMS	V.ICMS	V.IPI	ICMS	STPT
05.01.005676	Painela de pressão 4 lt	76151000	102	6108	UN	5	64,93	324,65	0,00	0,00	0,00	0,00	0,00
2009	Picador de legumes pequeno	82100099	102	6108	UN	4	61,48	245,92	0,00	0,00	0,00	0,00	0,00

DADOS ADICIONAIS INFORMAÇÕES COMPLEMENTARES ENDEREÇO DE ENTREGA: Rua Coronel Camargo, 112 Bairro: Centro - Paraibuna/SP Empresa Optante Pelo Simples Nacional - Não gera direito a crédito de ISS e IPI EMEENHO 2948/2021 - Pregão Eletrônico 30/2021 - Horário de entrega: Segunda à Quinta-feira: das 07:30 às 16:00h e Sexta -feira das 07:30 às 12:00h. Dados Bancários: Banco Inter (077) - C/C: 5876653-7 - Agência: 0001 Trib aprox: Fed R\$ 90,55 (15,87%), Est R\$ 63,55 (11,14%). Fonte: IEF/empresometro.com.br/SC - 28CEAZ	RESERVADO AO FISCO
--	--------------------

RECEBI(EMOS) DE GO VENDAS ELETRONICAS EIRELI, OS PRODUTOS CONSTATADOS NA NOTA FISCAL ELETRONICA INDICADA AO LADO, SEM COMO ATESTAMOS QUE OS MESMOS FORAM EXAMINADOS, SERVINDO O ACEITE DA PRESENTE PARA TODOS OS EFEITOS LEGAIS.		NF-e No. 000.000.221 SÉRIE 1
DATA DE RECEBIMENTO	IDENTIFICAÇÃO E ASSINATURA DO RECEBEDOR	

DANFE DOCUMENTO AUXILIAR DA NOTA FISCAL ELETRONICA SAÍDA No. 000.000.221 SÉRIE 1 FOLHA 1/1	
	CHAVE DE ACESSO 4221 0936 5213 9200 0181 5500 1000 0002 2115 5614 5799 Consulta de autenticidade no portal nacional da NF-e www.nfe.fazenda.gov.br/portal ou no site da Sefaz Autorizadora

NATUREZA DA OPERAÇÃO Venda de mercadoria destinada a não contribuinte	PROTOCOLO DE AUTORIZAÇÃO DE USO 34221017779687 - 22/09/2021 22:18:06-03:00
INSCRIÇÃO ESTADUAL 260433438	INSCRIÇÃO ESTADUAL DO SUBST. TRIB. CEPJ 36.521.392/0001-81

DESTINATÁRIO/REMETENTE		C.N.P.J./C.P.F.		DATA DA EMISSÃO
NOME/RAZÃO SOCIAL MUNICÍPIO DE PARAIBUNA		46.643.474/0001-52		22/09/2021
ENDEREÇO Rua Humaitá, 20	BAIRRO/DISTRITO Centro	CEP 12260000	DATA DA SAÍDA/ENTRADA 22/09/2021	
MUNICÍPIO Paraibuna	FONE/FAX 1239742100	UF SP	INSCRIÇÃO ESTADUAL	HORA DA SAÍDA 22:15:50

INFORMAÇÕES DO LOCAL DE ENTREGA		C.N.P.J./C.P.F.		INSCRIÇÃO ESTADUAL
NOME/RAZÃO SOCIAL Departamento de Educação, Cultura, Esportes e Lazer		46.643.474/0001-52		
ENDEREÇO Rua Coronel Camargo, 112	BAIRRO/DISTRITO Centro	CEP 12260000	DATA DA SAÍDA/ENTRADA 22/09/2021	
MUNICÍPIO Paraibuna	FONE/FAX 1239742100	UF SP	INSCRIÇÃO ESTADUAL	HORA DA SAÍDA 22:15:50

FATURA/DUPLICATAS 001: 22/10/2021 R\$440,71
--

CÁLCULO DO IMPOSTO					
BASE DE CÁLCULO DO ICMS 0,00	VALOR DO ICMS 0,00	BASE DE CÁLCULO DO ICMS ST 0,00	VALOR DO ICMS ST 0,00	VALOR TOTAL DOS PRODUTOS 440,71	
VALOR DO FRETE 0,00	VALOR DO SEGURO 0,00	DESCONTO 0,00	OUTRAS DESPESAS.ACES. 0,00	VALOR DO IPI 0,00	VALOR TOTAL DA NOTA 440,71

TRANSPORTADOR/VOLUMES TRANSPORTADOS					
RAZÃO SOCIAL BRASPRESS TRANSPORTES URGENTES LTDA		FRETE POR CONTA DE 0 - Remetente	CÓDIGO ANTT	PLACA DO VEICULO/UF	C.N.P.J./C.P.F. 48.740.351/0119-57
ENDEREÇO Rua Gustavo Stadnick, 155 - CEP:89163065		MUNICÍPIO Rio do Sul	UF SC	INSCRIÇÃO ESTADUAL 256180539	
QUANTIDADE 1,00	ESPÉCIE	MARCA	NUMERAÇÃO	PESO BRUTO 7,300	PESO LÍQUIDO 7,300

DADOS DOS PRODUTOS/SERVIÇOS												
CODIGO	DESCRIÇÃO	NCM/SH	CSI	CFOP	UN.	QUANT.	V.UNIT.	V.TOTAL	BC.ICMS	V.ICMS	V.IPI	ICMS IPI
05.01.005676	Painéis de pressão 4 lt	76151000	0102	6108	UN	3	64,93	194,79	0,00	0,00	0,00	0,00 0,00
2009	Picador de legumes pequeno	82100090	0102	6108	UN	4	61,48	245,92	0,00	0,00	0,00	0,00 0,00

DADOS ADICIONAIS		RESERVADO AO FISCO
INFORMAÇÕES COMPLEMENTARES ENDEREÇO DE ENTREGA: Rua Coronel Camargo, 112 Bairro: Centro - Paraibuna/SP Empresa Optante Pelo Simples Nacional - Não gera direito a crédito de ISS e IPI EMPENHO 2949/2021 - Pregão Eletrônico 30/2021 - Horário de entrega: Segunda à Quinta-feira: das 07:30 às 16:00h e Sexta -feira das 07:30 às 12:00h. Dados Bancários: Banco Inter (077) - C/C: 5676653-7 - Agência: 0001. Trib aprox: Fed R\$ 69,94 (15,87%), Est R\$ 41,47 (9,41%). Fonte: IEPT/empresometro.com.br r/SC - 2BCRA2		

RECEBI(EMOS) DE GO VENDAS ELETRONICAS EIRELI, OS PRODUTOS CONSTATANTE DA NOTA FISCAL ELETRONICA INDICADA AO LADO, SEM COMO ATESTAMOS QUE OS MESMOS FORAM EXAMINADOS, SERVINDO O ACEITE DA PRESENTE PARA TODOS OS EFEITOS LEGAIS.		NE-e No. 000.000.222 SÉRIE 1
DATA DE RECEBIMENTO	IDENTIFICAÇÃO E ASSINATURA DO RECEBEDOR	

GO VENDAS ELETRONICAS EIRELI R CARLOS CHAGAS, 413 CONTA DINHEIRO - Lages/SC CEP: 88520275 - FONE: 4935120149	DANFE DOCUMENTO AUXILIAR DA NOTA FISCAL ELETRONICA	
	SAÍDA	CHAVE DE ACESSO 4221 0936 5213 9200 0181 5500 1000 0002 2218 9361 1679
No.000.000.222 SÉRIE 1 FOLHA 1/1	Consulta de autenticidade no portal nacional da NF-e www.nfe.fazenda.gov.br/portal ou no site da Sefaz Autorizadora	

NATUREZA DA OPERAÇÃO Venda de mercadoria destinada a não contribuinte	PROTOCOLO DE AUTORIZAÇÃO DE USO 342210177781196 - 22/09/2021 22:24:14-03:00
INSCRIÇÃO ESTADUAL 260433438	INSCRIÇÃO ESTADUAL DO SUBST. TRIB. CEPJ 36.521.392/0001-81

DESTINATÁRIO/REMETENTE		C.N.P.J./C.P.F.	DATA DA EMISSÃO
NOME/RAZÃO SOCIAL MUNICÍPIO DE PARAIBUNA		46.643.474/0001-52	22/09/2021
ENDEREÇO Rua Humaitá, 20	BAIRRO/DISTRITO Centro	CEP 12260000	DATA DA SAÍDA/ENTRADA 22/09/2021
MUNICÍPIO Paraibuna	FONE/FAX 1239742100	UF SP	INSCRIÇÃO ESTADUAL HORA DA SAÍDA 22:21:55

INFORMAÇÕES DO LOCAL DE ENTREGA		C.N.P.J./C.P.F.	INSCRIÇÃO ESTADUAL
NOME/RAZÃO SOCIAL Departamento de Educação, Cultura, Esportes e Lazer			
ENDEREÇO Rua Coronel Camargo, 112	BAIRRO/DISTRITO Centro	CEP 12260000	
MUNICÍPIO Paraibuna	FONE/FAX	UF SP	

FATURA/DUPLICATAS 001: 22/10/2021 R\$252,82;

CÁLCULO DO IMPOSTO					
BASE DE CÁLCULO DO ICMS 0,00	VALOR DO ICMS 0,00	BASE DE CÁLCULO DO ICMS ST 0,00	VALOR DO ICMS ST 0,00	VALOR TOTAL DOS PRODUTOS 252,82	
VALOR DO FRETE 0,00	VALOR DO SEGURO 0,00	DESCONTO 0,00	OUTRAS DESPESAS ACES. 0,00	VALOR DO IPI 0,00	VALOR TOTAL DA NOTA 252,82

TRANSPORTADOR/VOLUMES TRANSPORTADOS					
RAZÃO SOCIAL BRASPRESS TRANSPORTES URGENTES LTDA	FRETE POR CONTA DE 0 - Remetente	CÓDIGO ANTP	PLACA DO VEICULO/UF	C.N.P.J./C.P.F. 48.740.351/0119-57	
ENDEREÇO Rua Gustavo Stadnick, 155 - CEP:89163065	MUNICÍPIO Rio do Sul	UF SC	INSCRIÇÃO ESTADUAL 256180539		
QUANTIDADE 1,00	ESPÉCIE	MARCA	NUMERAÇÃO	PESO BRUTO 4,350	PESO LÍQUIDO 4,350

DADOS DOS PRODUTOS/SERVIÇOS												
CÓDIGO	DESCRIÇÃO	NCM/SH	CST/CFOP	UN.	QUANT.	V.UNIT.	V.TOTAL	BC.ICMS	V.ICMS	V.IPI	ICMS	SIPF
05.01.005676	Painela de pressão 4 lt	76151000	9102	6108	UN	2	64,93	129,86	0,00	0,00	0,00	0,00
2009	Picador de legumes pequeno	82100090	9102	6108	UN	2	61,48	122,96	0,00	0,00	0,00	0,00

DADOS ADICIONAIS	
INFORMAÇÕES COMPLEMENTARES ENDEREÇO DE ENTREGA: Rua Coronel Camargo, 112 Bairro: Centro - Paraibuna/SP Empresa Optante Pelo Simples Nacional - Não gera direito a crédito de ISS e IPI EMPENHO 2950/2021 - Pregão Eletrônico 30/2021 - Horário de entrega: Segunda à Quinta-feira: das 07:30 às 16:00h e Sexta -feira das 07:30 às 12:00h. Dados Bancários: Banco Inter (077) - C/C: 5876553-7 - Agência: 0001 Trib aprox: Fed R\$ 40,12 (15,87%), Est R\$ 26,26 (10,39%). Fonte: ISPT/empresometro.com.br/SC - 2BCEA2	RESERVADO AO FISCO

RECEBI(EMOS) DE GO VENDAS ELETRONICAS EIRELI, OS PRODUTOS CONSTATADA NA NOTA FISCAL ELETRONICA INDICADA AO LADO, SEM COMO ATESTAMOS QUE OS MESMOS FORAM EXAMINADOS, SERVINDO O ACEITE DA PRESENTE PARA TODOS OS EFEITOS LEGAIS.		NF-e No. 000.000.223 SÉRIE 1
DATA DE RECEBIMENTO	IDENTIFICAÇÃO E ASSINATURA DO RECEBEDOR	

GO VENDAS ELETRONICAS EIRELI R CARLOS CHAGAS, 413 CONTA DINHEIRO - Lages/SC CEP: 88520275 - FONE: 4935120149	DANFE DOCUMENTO AUXILIAR DA NOTA FISCAL ELETRONICA	
	SAÍDA No. 000.000.223 SÉRIE 1 FOLHA 1/1	CHAVE DE ACESSO 4221 0936 5213 9200 0181 5500 1000 0002 2312 5649 6922

NATUREZA DA OPERAÇÃO Venda de mercadoria destinada a não contribuinte.	PROTÓCOLO DE AUTORIZAÇÃO DE USO 342210177782976 - 22/09/2021 22:29:37-03:00
INSCRIÇÃO ESTADUAL 260433438	INSCRIÇÃO ESTADUAL DO SUBST. TRIB. CNPJ 36.521.392/0001-81

DESTINATÁRIO/REMETENTE		C.N.P.J./C.P.F.	DATA DA EMISSÃO
NOME/RAZÃO SOCIAL MUNICÍPIO DE PARAIBUNA		46.643.474/0001-52	22/09/2021
ENDEREÇO Rua Humaitá, 20	BAIRRO/DISTRITO Centro	CEP 12260000	DATA DA SAÍDA/ENTRADA 22/09/2021
MUNICÍPIO Paraibuna	FONE/FAX 1239742100	UF SP	INSCRIÇÃO ESTADUAL HORA DA SAÍDA 22:27:21

INFORMAÇÕES DO LOCAL DE ENTREGA		C.N.P.J./C.P.F.	INSCRIÇÃO ESTADUAL
NOME/RAZÃO SOCIAL Departamento de Educação, Cultura, Esportes e Lazer			
ENDEREÇO Rua Coronel Camargo, 112	BAIRRO/DISTRITO Centro	CEP 12260000	
MUNICÍPIO Paraibuna	FONE/FAX	UF SP	

FATURA/DUPLICATAS
001: 22/10/2021 R\$191,34;

CÁLCULO DO IMPOSTO						
BASE DE CÁLCULO DO ICMS	VALOR DO ICMS	BASE DE CÁLCULO DO ICMS ST	VALOR DO ICMS ST	VALOR TOTAL DOS PRODUTOS		
0,00	0,00	0,00	0,00	191,34		
VALOR DO FRETE	VALOR DO SEGURO	DESCONTO	OUTRAS DESPESAS ACES.	VALOR DO IPI	VALOR TOTAL DA NOTA	
0,00	0,00	0,00	0,00	0,00	191,34	

TRANSPORTADOR/VOLUMES TRANSPORTADOS						
RAZÃO SOCIAL BRASPRESS TRANSPORTES URGENTES LTDA		FRETE POR CONTA DE 0 - Remetente	CÓDIGO ANTT	PLACA DO VEÍCULO	UF	C.N.P.J./C.P.F. 48.740.351/0119-57
ENDEREÇO Rua Gustavo Stadnick, 155 - CEP:89163065		MUNICÍPIO Rio do Sul			UF SC	INSCRIÇÃO ESTADUAL 256180539
QUANTIDADE 1,00	ESPÉCIE	MARCA	NUMERAÇÃO	PESO BRUTO 3,400	PESO LÍQUIDO 3,400	

DADOS DOS PRODUTOS/SERVIÇOS													
CODIGO	DESCRIÇÃO	NCM/SH	CST	CFOP UN.	QUANT.	V.UNIT.	V.TOTAL	BC.ICMS	V.ICMS	V.IPI	BC.IPI	V.IPI	V.IPI
05.01.005676	Painéis de pressão 4 lt	761510009103	6108	UN	2	64,93	129,86	0,00	0,00	0,00	0,00	0,00	0,00
2009	Picador de legumes pequeno	82100090102	6108	UN	1	61,48	61,48	0,00	0,00	0,00	0,00	0,00	0,00

DADOS ADICIONAIS INFORMAÇÕES COMPLEMENTARES ENDEREÇO DE ENTREGA: Rua Coronel Camargo, 112 Bairro: Centro - Paraibuna/SP Empresa Optante pelo Simples Nacional - Não gera direito a crédito de ISS e IPI EMPENHO 2951/2021 - Pregão Eletrônico 30/2021 - Horário de entrega: Segunda à Quinta-feira: das 07:30 às 16:00h e Sexta-feira das 07:30 às 12:00h. Dados Bancários: Banco Inter (077) - C/C: 5876653-7 - Agência: 0001 Trib aprox: Fed R\$ 30,37 (15,87%), Est R\$ 24,17 (12,63%). Fonte: IBPT/empresometro.com.br/SC - 2BCEA2	RESERVADO AO FISCO
--	--------------------

ATESTADO DE CAPACIDADE TÉCNICA

Atestamos, para os devidos fins, que a empresa GO VENDAS ELETRONICAS, CNPJ Nº 36.521.392/0001-81, estabelecida na Rua Carlos Chagas, 413, Mar Caraguatuba - SP, CEP 88520-275, forneceu, através dos empenhos 2021NE000195.05 (cinco) unidades do seguinte material:

Pia, material: granito cinza andorinha, tipo: sintético, comprimento: 150 cm, largura: 62 cm, quantidade cubas: 1, comprimento cubas: 50 cm, largura cubas: 32 cm, profundidade cubas: 12 cm, características adicionais: cuba aço inox aisi 304 e válvula escape, espessura: 2 cm.

Atestamos ainda, que tal fornecimento foi executado de acordo com os parâmetros técnicos de qualidade exigidos e no prazo pactuado, não existindo, em nossos registros, até a presente data, fatos que desabonem sua conduta e responsabilidade com as obrigações assumidas.

Sem mais para o momento.

Cruz Alta RS, 03 de novembro de 2021.

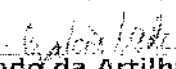
Comando da Artilharia Divisionária/3
Nome: GABRIEL PAIM CEOLIN
Cargo: Almoxarife do Comando da AD/3
Telefone: (55) 3322-6742



Rua XV de Novembro, 64 - Sala 21
Edifício Pedro Francisco Vargas
Centro, Itajaí - Santa Catarina
(47) 3514-7599 | (47) 99748-2223
www.dautin.com | dautin@dautin.com



CERTIFICADO DE PROVA DE AUTENTICIDADE ELETRÔNICA

A DAUTIN BLOCKCHAIN DOCUMENTOS DIGITAIS E SERVIÇOS LTDA, especificada neste ato apenas como **Dautin Blockchain Co.** CERTIFICA para os devidos fins de direito que, o arquivo digital especificado com o tipo documental **Autenticação** e representado pela função hash criptográfica conhecida como SHA-256, de código **0afe60a3f1e1b2ad52ca24b1624fa02a536f0e50f4db3fe12c0efd8fe96ad3d7** foi autenticado de acordo com as Legislações e normas vigentes¹ através da rede blockchain Ethereum Classic, sob o identificador único denominado NID 44125 dentro do sistema.

A autenticação eletrônica do documento intitulado "**ACT - Pia Granito - AD 3**", cujo assunto é descrito como "**ACT - Pia Granito - AD 3**", faz prova de que em **03/01/2022 14:36:19**, o responsável **GO Vendas Eletrônicas Eireli (36.521.392/0001-81)** tinha posse do arquivo com as mesmas características que foram reproduzidas na prova de autenticidade, sendo de GO Vendas Eletrônicas Eireli a responsabilidade, única e exclusiva, pela idoneidade do documento apresentado a DAUTIN Blockchain Co.

Este CERTIFICADO foi emitido em **03/01/2022 16:17:51** através do sistema de autenticação eletrônica da empresa DAUTIN Blockchain Co. de acordo com o Art. 10, § 2º da MP 2200-2/2001, Art. 107 do Código Civil e Art. 411, em seus §§ 2º e 3º do Código de Processo Civil, estando dessa maneira de acordo para o cumprimento do Decreto 10278/2020.

Para mais informações sobre a operação acesse o site <https://www.dautin.com> e informe o código da transação blockchain **0x205780045d3f3212e0a966cb6447ead85ad4fca832af60fe68c2ecbaa0b5f43d**. Também é possível acessar a consulta através da rede blockchain em <https://blockscout.com/etc/mainnet/>

¹ Legislação Vigente: Medida Provisória nº 2200-2/2001, Código Civil e Código de Processo Civil.

DAUTIN
BLOCKCHAIN



Presidência da República Casa Civil
Subchefia para Assuntos Jurídicos
MEDIDA PROVISÓRIA 2.200-2
DE 24 DE AGOSTO DE 2001.



RECEBI (EMOS) DE GO VENDAS ELETRONICAS EIRELI, OS PRODUTOS CONSTANTE DA NOTA FISCAL ELETRONICA INDICADA AO LADO, SEM COMO ATESTAMOS QUE OS MESMOS FORAM EXAMINADOS, SERVINDO O ACEITE DA PRESENT PARA TODOS OS EFEITOS LEGAIS.		NF-e No. 000.000.172 SÉRIE 1
DATA DE RECEBIMENTO	IDENTIFICAÇÃO E ASSINATURA DO RECEBEDOR	

GO VENDAS ELETRONICAS EIRELI R CARLOS CHAGAS, 413 CONTA DINHEIRO - Lages/SC CEP: 88520275 - FONE: 4935120149	DANFE DOCUMENTO AUXILIAR DA NOTA FISCAL ELETRONICA SAÍDA	 CHAVE DE ACESSO 4221 0936 5213 9200 0181 5500 1000 0001 7215 1492 1271
	No. 000.000.172 SÉRIE 1 FOLHA 1/1	Consulta de autenticidade no portal nacional da NF-e www.nfe.fazenda.gov.br/portal ou no site da Sefaz Autorizadora

NATUREZA DA OPERAÇÃO Venda de mercadoria destinada a não contribuinte	PROTÓCOLO DE AUTORIZAÇÃO DE USO 342210163411159 - 01/09/2021 17:49:00-03:00
INSCRIÇÃO ESTADUAL 260433438	INSCRIÇÃO ESTADUAL DO SUBST. TRIB. CNPJ 36.521.392/0001-81

DESTINATÁRIO/REMETENTE		C.N.P.J./C.P.F.	DATA DA EMISSÃO
NOME/RAZÃO SOCIAL COMANDO ARTILHARIA DIVISIONÁRIA TERCEIRA DIVISÃO DE EXÉRC		09.572.216/0002-87	01/09/2021
ENDEREÇO Avenida General Osório, 1050	BAIRRO/DISTRITO Centro	CEP 98005150	DATA DA SAÍDA/ENTRADA 01/09/2021
MUNICÍPIO Cruz Alta	FONE/FAX 5533226566	UF RS	INSCRIÇÃO ESTADUAL HORA DA SAÍDA 17:39:04

FATURA/DUPLICATAS
001: 01/10/2021 R\$3.833,30;

CÁLCULO DO IMPOSTO					
BASE DE CÁLCULO DO ICMS	VALOR DO ICMS	BASE DE CÁLCULO DO ICMS ST	VALOR DO ICMS ST	VALOR TOTAL DOS PRODUTOS	
0,00	0,00	0,00	0,00	3.833,30	
VALOR DO FRETE	VALOR DO SEGURO	DESCONTO	OUTRAS DESPESAS ACES.	VALOR DO IPI	VALOR TOTAL DA NOTA
0,00	0,00	0,00	0,00	0,00	3.833,30

TRANSPORTADOR/VOLUMES TRANSPORTADOS		FRETE POR CONTA DE	CÓDIGO ANTI	PLACA DO VEÍCULO	UF	C.N.P.J./C.P.F.
RAZÃO SOCIAL		3-Prop por remet				
ENDEREÇO		MUNICÍPIO	UF	INSCRIÇÃO ESTADUAL		
QUANTIDADE	ESPECIE	MARCA	NUMERAÇÃO	PESO BRUTO	PESO LÍQUIDO	
5,00				0,000	0,000	

DADOS DOS PRODUTOS/SERVIÇOS												
CÓDIGO	DESCRIÇÃO	NCH/SB	EST	CFOP	UN.	QUANT.	V.UNIT.	V.TOTAL	BC.ICMS	V.ICMS	V.IPI	ICMS IPI
PE008	Tampo de Granito com cuba de embutir 81 x 41 cm para banheiro	68022300	102	6108	UN	5	766,66	3.833,30	0,00	0,00	0,00	0,00 0,00

DADOS ADICIONAIS INFORMAÇÕES COMPLEMENTARES Empresa Optante Pelo Simples Nacional - Não gera direito a crédito de ISS e IPI EMPENHO 2021NE000195 - Pregão Eletrônico - 13/2020 - Horário de entrega: Conforme agendamento. Dados Bancários: Banco Inter (077) - C/C: 5876553-7 - Agência: 0001 Trib aprox: Fed R\$ 564,26 (14,72%), Est R\$ 681,66 (17,00%). Fonte: IBPT/empresasmetro.co m.br/SC - 28CEAZ	RESERVADO AO FISCO
---	--------------------



MUNICÍPIO DE FRAIBURGO
ESTADO DE SANTA CATARINA

(49) 3256-3000 (ramais: 3001/3039)
E-mail: prefeitura@fraiburgo.sc.gov.br
Av. Rio das Antas, n.º 185, Centro
Fraiburgo, SC. CEP 89.580-000.

ATESTADO DE CAPACIDADE TÉCNICA

Atestamos para os devidos fins que a empresa **GO VENDAS ELETRÔNICAS EIRELI**, pessoa jurídica de direito privado, situada na Rua Carlos Chagas, Bairro Conta Dinheiro, na cidade de Lages, CEP 88520-275, inscrita no CNPJ sob o n.º 36.521.392/0001-81, forneceu produtos para o **MUNICÍPIO DE FRAIBURGO**, CONFORME PROCESSO ADMINISTRATIVO N.º 8001/2021, PREGÃO ELETRÔNICO N.º 43/2021, CONTRATO/ATA AT21CIN101528 E SOLICITAÇÃO DE FORNECIMENTO 1703/2021, REALIZADOS PELO CINCATARINA – CNPJ: 12.075.748/0001-32, abaixo:

Objeto: O Presente pregão tem como objeto o REGISTRO DE PREÇOS para futura e eventual contratação, com o fornecimento parcelado de Eletrodomésticos e Correlatos, para uso dos órgãos ou entidades dos entes da federação consorciados ou referendados ao Consórcio Interfederativo Santa Catarina – CINCATARINA, na condição de órgão participante desta licitação de acordo com os quantitativos estimados no anexo V, durante o prazo de validade da ata de registro de preços:

ITEM	QTDE	UNID	DESCRIÇÃO	VLR UNIT. R\$	VLR TOT. R\$
23	7	UNIDADE	EXTRATOR DE SUCOS ELÉTRICO INDUSTRIAL ESPECIFICAÇÕES MÍNIMAS, CONFORME FOLHA DE DADOS. (CIN2613)	318,37	2.228,59

Atestamos ainda, que os produtos foram fornecidos de forma satisfatória, não havendo, em nossos registros, até a presente data, nenhum fato que desabone a conduta desta empresa e sua responsabilidade com as obrigações assumidas.

Sendo a expressão da verdade, firmamos o presente atestado.

Fraiburgo, 26 de outubro de 2021

(Assinado Eletronicamente)
Maurício Rodrigues Gogacz
Departamento de Compras e Licitação

Documento original eletrônico assinado digitalmente com amparo na Lei Federal n.º 14.063/2020; Lei Federal n.º 14.129/2021 e Decreto Municipal n.º 0176/2021, de 05/07/2021.

Assinado eletronicamente por Maurício Rodrigues Gogacz. Para documento e cópia do original, para obter o acesso clique no link: <https://www.fraiburgo.sc.gov.br/Documentos/Assinatura/116-462481bc-50808603e1e1>.



Assinado eletronicamente por:

* Mauricio Rodrigues Gogacz (9217382930)

em 26/10/2021 09:59:57 com assinatura avançada (AC Final do Governo Federal do Brasil v1)

Este documento é cópia do original assinado eletronicamente.

Para obter o original utilize o código QR abaixo ou acesse o endereço:

<https://fraiburgo-e2.ciga.sc.gov.br/#/documento/f1993f09-f11e-4e34-81bc-5069d983efe1>



v3.0 - DAUTIN Blockchain Documentos Digitais e Serviços Ltda EPP certifica em 03/01/2022 17:58:18 que o documento de hash (SHA-256) 5b37ef16ce1e71bf5192bd879e23ee6bf79eabe0985b30d7900a344d19eac foi validado em 03/01/2022 15:26:17 através da transação blockchain 0x862a635279c90b6d14ab2a3a92707b10112d73ae4f1822e1a3a03a091785a103 e pode ser verificado em <https://www.dautin.com/FileCheck> (NID: 44122)



Rua XV de Novembro, 64 - Sala 21
Edifício Pedro Francisco Vargas
Centro, Itajaí - Santa Catarina
(47) 3514-7599 | (47) 99748-2223
www.dautin.com | dautin@dautin.com



CERTIFICADO DE PROVA DE AUTENTICIDADE ELETRÔNICA

A DAUTIN BLOCKCHAIN DOCUMENTOS DIGITAIS E SERVIÇOS LTDA, especificada neste ato apenas como **Dautin Blockchain Co.** CERTIFICA para os devidos fins de direito que, o arquivo digital especificado com o tipo documental **Autenticação** e representado pela função hash criptográfica conhecida como SHA-256, de código **5bf37ef16cefe7fbfb5192bdf879e23ee8bf79eabe0985b30d7900a344d19eec** foi autenticado de acordo com as Legislações e normas vigentes¹ através da rede blockchain Polygon, sob o identificador único denominado NID 44122 dentro do sistema.

A autenticação eletrônica do documento intitulado "**ACT - Extrator de Suco - Pref. Fraiburgo**", cujo assunto é descrito como "**ACT - Extrator de Suco - Pref. Fraiburgo**", faz prova de que em **03/01/2022 14:31:20**, o responsável **GO Vendas Eletrônicas Eireli (36.521.392/0001-81)** tinha posse do arquivo com as mesmas características que foram reproduzidas na prova de autenticidade, sendo de GO Vendas Eletrônicas Eireli a responsabilidade, única e exclusiva, pela idoneidade do documento apresentado a DAUTIN Blockchain Co.

Este CERTIFICADO foi emitido em **03/01/2022 15:56:23** através do sistema de autenticação eletrônica da empresa DAUTIN Blockchain Co. de acordo com o Art. 10, § 2º da MP 2200-2/2001, Art. 107 do Código Civil e Art. 411, em seus §§ 2º e 3º do Código de Processo Civil, estando dessa maneira de acordo para o cumprimento do Decreto 10278/2020.

Para mais informações sobre a operação acesse o site <https://www.dautin.com> e informe o código da transação blockchain **0x862a635279c90b6d14ab2a3a92707b101f2d73ae4f1822e1a3a03a091785af03**. Também é possível acessar a consulta através da rede blockchain em <https://polygonscan.com/>

¹ Legislação Vigente: Medida Provisória nº 2200-2/2001, Código Civil e Código de Processo Civil.

DAUTIN
BLOCKCHAIN



Presidência da República Casa Civil
Subchefia para Assuntos Jurídicos
MEDIDA PROVISÓRIA 2.200-2
DE 24 DE AGOSTO DE 2001.



RECEBI(EMOS) DE GO VENDAS ELETRONICAS EIRELI, OS PRODUTOS CONSTATANTE DA NOTA FISCAL ELETRONICA INDICADA AO LADO, BEM COMO ATTESTAMOS QUE OS MESMOS FORAM EXAMINADOS, SERVINDO O ACEITE DA PRESENTE PARA TODOS OS EFEITOS LEGAIS.		NF-e No. 000.000.266 SÉRIE 1
DATA DE RECEBIMENTO	IDENTIFICAÇÃO E ASSINATURA DO RECEBEDOR	

GO VENDAS ELETRONICAS EIRELI R CARLOS CHAGAS, 413 CONTA DINHEIRO - Lages/SC CEP: 88520275 - FONE: 4935120149	DANFE DOCUMENTO AUXILIAR DA NOTA FISCAL ELETRONICA	
	SAÍDA	CHAVE DE ACESSO 4221 1036 5213 9200 0181 5500 1000 0002 6613 5247 7357
No. 000.000.266 SÉRIE 1 FOLHA 1/1	Consulta de autenticidade no portal nacional da NF-e www.nfe.fazenda.gov.br/portal ou no site da Sefaz Autorizadora	

NATUREZA DA OPERAÇÃO Venda de mercadoria	PROTOCOLO DE AUTORIZAÇÃO DE USO 342210189736888 - 08/10/2021 16:42:22-03:00
INSCRIÇÃO ESTADUAL 260433438	INSCRIÇÃO ESTADUAL DO SUBST. TRIB. CNPJ 36.521.392/0001-81

DESTINATÁRIO/REMETENTE		C.N.P.J./C.P.F.	DATA DA EMISSÃO
NOME/RAZÃO SOCIAL MUNICÍPIO DE FRAIBURGO		82.947.979/0001-74	08/10/2021
ENDEREÇO Avenida Rio das Antas, 185	BARRIO/DISTRITO Centro	CEP 89580000	DATA DA SAÍDA/ENTRADA 08/10/2021
MUNICÍPIO Fraiburgo	FONE/FAX 4932563000	UF SC	INSCRIÇÃO ESTADUAL HORA DA SAÍDA 16:20:43

INFORMAÇÕES DO LOCAL DE ENTREGA		C.N.P.J./C.P.F.	INSCRIÇÃO ESTADUAL
NOME/RAZÃO SOCIAL SECRETARIA DE EDUCAÇÃO			
ENDEREÇO Rua Arnaldo Frey, 179	BARRIO/DISTRITO Centro	CEP 89580000	
MUNICÍPIO Fraiburgo	FONE/FAX 4932564250	UF SC	

FATURA/DUPLICATAS 001: 08/11/2021 R\$2.228,59;

CÁLCULO DO IMPOSTO					
BASE DE CÁLCULO DO ICMS 0,00	VALOR DO ICMS 0,00	BASE DE CÁLCULO DO ICMS ST 0,00	VALOR DO ICMS ST 0,00	VALOR TOTAL DOS PRODUTOS 2.228,59	
VALOR DO FRETE 0,00	VALOR DO SEGURO 0,00	DESCONTO 0,00	OUTRAS DESPESAS ACES. 0,00	VALOR DO IPI 0,00	VALOR TOTAL DA NOTA 2.228,59

TRANSPORTADOR/VOLUMES TRANSPORTADOS					
RAZÃO SOCIAL B. TRANSPORTES LTDA		FRETE POR CONTA DE 0 - Remetente	CÓDIGO ANT PLACA DO VEÍCULO	UF SC	C.N.P.J./C.P.F. 04.353.469/0028-85
ENDEREÇO Rua Cecilia Langaro, 115 - CEP:88512358		MUNICÍPIO Lages	UF SC	INSCRIÇÃO ESTADUAL 254935656	
QUANTIDADE 7,00	ESPECIE	MARCA	NUMERAÇÃO	PESO BRUTO 34,000	PESO LÍQUIDO 34,000

DADOS DOS PRODUTOS/SERVIÇOS												
CODIGO	DESCRIÇÃO	NCM/SH	EST/CTOS	UN.	QUANT.	V.UNIT.	V.TOTAL	BC.ICMS	V.ICMS	V.IPI	ICMS	IPI
112	EXTRATOR DE SUCOS ELÉTRICO INDUSTRIAL. ESPECIFICAÇÕES MÍNIMAS CONFORME FOLHA DE DADOS. (CIN12613)	84351000	0102	5102	UN	7	318,37	2.228,59	0,00	0,00	0,00	0,00

DADOS ADICIONAIS	RESERVADO AO FISCO
INFORMAÇÕES COMPLEMENTARES ENDEREÇO DE ENTREGA: Rua Arnaldo Frey, 179 Bairro: Centro - Fraiburgo/SC Empresa Optante Pelo Simples Nacional - Não gera direito a crédito de ISS e IPI AUTORIZAÇÃO DE FORNECIMENTO Nº 94180/2021 - EMPENHO 6220/2021 - Pregão Eletrônico 0043/2021 - Horário de entrega: Segunda à Sexta-feira: das 08:00 às 12:00h e das 13:30 às 17:00h. Dados Bancários: Banco Inter (077) - C/C: 5876653-7 - Agência: 0001 Trib aprox: Fed R\$ 299,75 (13,45%), Est R\$ 196,12 (8,80%). Fonte: IBPT/empresasmetro.com.br/SC - 28CEAZ	

Ordernador de Despesas do Comando da 1ª Região Militar
CLAUDIO BRUNO FERREIRA - Cel

Rio de Janeiro - RJ, 06 de outubro de 2021.

E por ser a expressão de verdade, firmamos o presente atestado para que produza os efeitos de direito.
 Atesto ainda que a referida empresa cumpriu com seus deveres e obrigações de forma satisfatória.

ITEM	ARTIGO	QUANT.	PREÇO	EMPENHO	ORIGEM
01	Espremedor fruta, jarra alumínio, potência 14 HP, Voltagem 127/220, aplicação industrial, características adicionais: refrigeração por ventoinhas.	01	R\$398,26	2021NE000394	UASG: 160482 Pregão: 17/2021 ADESAO 2021INC408514
02	Utensílio doméstico, material alumínio, tipo omeleteira, características adicionais: antaderente, aplicação laboral, comprimento 24 CM.	01	R\$300,00	2021NE000394	2021NE000414

Atestamos para os devidos fins de participação em licitações públicas, de acordo com o inciso II, do Artigo 27 (seção II), da Lei n 8.666 de 21 de julho de 1993, que a empresa GO VENDAS ELETRONICAS EIRELI, inscrita no CNPJ 36.521.392/0001-81, com sede na Rua Carlos Chagas, nº 413 - Lages - SC, CEP 88520-275, forneceu ao Comando da 1ª Região Militar, inscrito no CNPJ nº 10.189.168/0001-40, UASG 160298 equipamentos abaixo relacionados, no prazo e horários determinados, nada constando em nossos arquivos que desabonem o bom desempenho de sua capacidade técnica.

ATESTADO DE CAPACIDADE TÉCNICA

MINISTÉRIO DA DEFESA
 EXERCITO BRASILEIRO
 COMANDO MILITAR DO LESTE
 COMANDO DA 1ª REGIÃO MILITAR
 (4ª DM/1891)
 Região Marechal Hermes da Fonseca



Rua XV de Novembro, 64 - Sala 21
Edifício Pedro Francisco Vargas
Centro, Itajaí - Santa Catarina
(47) 3514-7599 | (47) 99748-2223
www.dautin.com | dautin@dautin.com



CERTIFICADO DE PROVA DE AUTENTICIDADE ELETRÔNICA

A DAUTIN BLOCKCHAIN DOCUMENTOS DIGITAIS E SERVIÇOS LTDA, especificada neste ato apenas como **Dautin Blockchain Co.** CERTIFICA para os devidos fins de direito que, o arquivo digital especificado com o tipo documental **Autenticação** e representado pela função hash criptográfica conhecida como SHA-256, de código **f0c9d67db8d96cf8191c887fa9f73c4ab53307572969a2f6bf5fe7813518c0de** foi autenticado de acordo com as Legislações e normas vigentes¹ através da rede blockchain Matic Network, sob o identificador único denominado NID 33335 dentro do sistema.

A autenticação eletrônica do documento intitulado, "**ACT - Esprededor fruta + Omeleteira - Comando da 1ª Reg.**", cujo assunto é descrito como "**ACT - Esprededor fruta + Omeleteira - Comando da 1ª Reg.**", faz prova de que em **13/10/2021 14:58:48**, o responsável **GO Vendas Eletrônicas Eireli (36.521.392/0001-81)** tinha posse do arquivo com as mesmas características que foram reproduzidas na prova de autenticidade, sendo de GO Vendas Eletrônicas Eireli a responsabilidade, única e exclusiva, pela idoneidade do documento apresentado a DAUTIN Blockchain Co.

Este CERTIFICADO foi emitido em **13/10/2021 15:15:27** através do sistema de autenticação eletrônica da empresa DAUTIN Blockchain Co. de acordo com o Art. 10, § 2º da MP 2200-2/2001, Art. 107 do Código Civil e Art. 411, em seus §§ 2º e 3º do Código de Processo Civil, estando dessa maneira de acordo para o cumprimento do Decreto 10278/2020.

Para mais informações sobre a operação acesse o site <https://www.dautin.com> e informe o código da transação blockchain **0xd5502bd5073a6f92bcd0a83062169245ecc0b5d9e75f21745fe785ed17fbc4be**. Também é possível acessar a consulta através da rede blockchain em <https://polygonscan.com/>

¹ Legislação Vigente: Medida Provisória nº 2200-2/2001, Código Civil e Código de Processo Civil.

DAUTIN
BLOCKCHAIN



Presidência da República Casa Civil
Subchefia para Assuntos Jurídicos
MEDIDA PROVISÓRIA 2.200-2
DE 24 DE AGOSTO DE 2001.



RECEBI (EMOS) DE GO VENDAS ELETRONICAS EIRELI, OS PRODUTOS CONSTANTE DA NOTA FISCAL ELETRONICA INDICADA AO LADO, BEM COMO ATESTAMOS QUE OS MESMOS FORAM EXAMINADOS, SERVINDO O ACTE DA PRESENTE PARA TODOS OS EFEITOS LEGAIS.		NF-e No. 000.000.169 SÉRIE 1
DATA DE RECEBIMENTO	IDENTIFICAÇÃO E ASSINATURA DO RECEBEDOR	

DANFE DOCUMENTO AUXILIAR DA NOTA FISCAL ELETRONICA SAÍDA No. 000.000.169 SÉRIE 1 FOLHA 1/1	 CHAVE DE ACESSO 4221 0836 5213 9200 0181 5500 1000 0001 6917 5501 1231
	Consulta de autenticidade no portal nacional da NF-e www.nfe.fazenda.gov.br/portal ou no site da Sefaz Autorizadora

GO VENDAS ELETRONICAS EIRELI
R CARLOS CHAGAS, 413
CONTA DINHEIRO - Lages/SC
CEP: 88520275 - FONE: 4935120149

NATUREZA DA OPERAÇÃO Venda de mercadoria destinada a não contribuinte	PROTOCOLO DE AUTORIZAÇÃO DE USO 342210161827323 - 31/08/2021 11:08:08-03:00
INSCRIÇÃO ESTADUAL 260433438	INSCRIÇÃO ESTADUAL DO SUBST. TRIB. CNEJ 36.521.392/0001-81

DESTINATÁRIO/REMETENTE		C.N.P.J./C.P.F.	DATA DA EMISSÃO
NOME/RAZÃO SOCIAL COMANDO DA 1 REGIÃO MILITAR		10.189.168/0001-40	31/08/2021
ENDEREÇO Praça Duque de Caxias, 25 - Ala Visconde da Gávea 2º Andar	BAIRRO/DISTRITO Centro	CEP 20221904	DATA DA SAÍDA/ENTRADA 31/08/2021
MUNICÍPIO Rio de Janeiro	FONE/FAX 2125195660	UF RJ	INSCRIÇÃO ESTADUAL
			HORA DA SAÍDA 10:40:45

INFORMAÇÕES DO LOCAL DE ENTREGA		C.N.P.J./C.P.F.	INSCRIÇÃO ESTADUAL
NOME/RAZÃO SOCIAL			
ENDEREÇO Praça Duque de Caxias, 25 - ALMOXARIFADO DO COMANDO DA 1ª REGIÃO MILITAR		BAIRRO/DISTRITO Centro	CEP 20221620
MUNICÍPIO Rio de Janeiro	UF RJ	FONE/FAX 2125195269	

FATURA/DUPLICATAS 001: 30/09/2021 R\$698,26;

CÁLCULO DO IMPOSTO					
BASE DE CÁLCULO DO ICMS 0,00	VALOR DO ICMS 0,00	BASE DE CÁLCULO DO ICMS ST 0,00	VALOR DO ICMS ST 0,00	VALOR TOTAL DOS PRODUTOS 698,26	
VALOR DO FRETE 0,00	VALOR DO SEGURO 0,00	DESCONTO 0,00	OUTRAS DESPESAS ACES. 0,00	VALOR DO IPI 0,00	VALOR TOTAL DA NOTA 698,26

TRANSPORTADOR/VOLUMES TRANSPORTADOS		FRETE POR CONTA DE 0 - Remetente	CÓDIGO ANTT	PLACA DO VEÍCULO	UF	C.N.P.J./C.P.F. 04.884.082/0003-05
RAZÃO SOCIAL JADLOG LOGISTICA S.A		MUNICÍPIO Joinville		UF SC	INSCRIÇÃO ESTADUAL 25526890	
ENDEREÇO Rua Anita Garibaldi, 2357 - FUNDOS - CEP: 89203301		QUANTIDADE 2,00	ESPECIE	MARCA	NUMERAÇÃO	PESO BRUTO 5,000
						PESO LÍQUIDO 5,000

CÓDIGO	DESCRIÇÃO	NCM/SH	CST	CFOP	UN.	QUANT.	V.UNIT.	V.TOTAL	BC.ICMS	V.ICMS	V.IPI	ICMS	IPI
112	KIT EXTRATOR ESPREDADOR INDUSTRIAL 3LT DE FRUTAS	84351000	0102	6108	UN	1	398,26	398,26	0,00	0,00	0,00	0,00	0,00
6184858	OMELETEIRA ELÉTRICA 127V PRETA. 1000 W de potência	85167990	0102	6108	PC	1	300,00	300,00	0,00	0,00	0,00	0,00	0,00

DADOS ADICIONAIS	RESERVADO AO FISCO
INFORMAÇÕES COMPLEMENTARES ENDEREÇO DE ENTREGA: Praça Duque de Caxias, 25 - ALMOXARIFADO DO COMANDO DA 1ª REGIÃO MILITAR Bairro: Centro - Rio de Janeiro/RJ Empresa Optante Pelo Simples Nacional - Não gera direito a crédito de ISS e IPI EMPENHO 2021NE000294 - Pregão Eletrônico 17/2021 - Horário de entrega - Segunda à Quinta-feira : das 09:00 às 16:00h e Sexta -feira das 08:00 às 12:00h. Dados Bancários: Banco Inter (077) - C/C: 5876653-7 - Agência: 0001 Trib aprox: Fed R\$ 104,33 (14,94%), Est R\$ 45,25 (6,48%). Fonte: IBPT/empresometro.com.br/SC - 115C76	

RECEBI(EMOS) DE GO VENDAS ELETRONICAS EIRELI, OS PRODUTOS CONFORME DA NOTA FISCAL ELETRONICA INDICADA AO LADO, SEM COMO ATTESTAMOS QUE OS MESMOS FORAM EXAMINADOS, SERVINDO O ACEITE DA PRESENTE PARA TODOS OS EFEITOS LEGAIS.		NF-e No. 000.000.170 SÉRIE 1
DATA DE RECEBIMENTO	IDENTIFICAÇÃO E ASSINATURA DO RECEBEDOR	

GO VENDAS ELETRONICAS EIRELI R CARLOS CHAGAS, 413 CONTA DINHEIRO - Lages/SC CEP: 88520275 - FONE: 4935120149	DANFE DOCUMENTO AUXILIAR DA NOTA FISCAL ELETRONICA SAÍDA	 CHAVE DE ACESSO 4221 0836 5213 9200 0181 5300 1000 0001 7018 2692 9997
	No.000.000.170 SÉRIE 1 FOLHA 1/1	Consulta de autenticidade no portal nacional da NF-e www.nfe.fazenda.gov.br/portal ou no site da Sefaz Autorizadora

NATUREZA DA OPERAÇÃO Venda de mercadoria destinada a não contribuinte	PROTOCOLO DE AUTORIZAÇÃO DE USO 342210161848192 - 31/08/2021 11:21:21-03:00
INSCRIÇÃO ESTADUAL 260433438	INSCRIÇÃO ESTADUAL DO SUBST. TRIB. CNEF 36.521.392/0001-81

DESTINATÁRIO/REMETENTE NOME/RAZÃO SOCIAL COMANDO DA 1 REGIÃO MILITAR	C.N.P.J./C.P.F. 10.189.168/0001-40	DATA DA EMISSÃO 31/08/2021
ENDEREÇO Praça Duque de Caxias, 25 - Ala Visconde da Gávea - 2º Andar	BAIRRO/DISTRITO Centro	CEP 20221904
MUNICÍPIO Rio de Janeiro	UF RJ	DATA DA SAÍDA/ENTRADA 31/08/2021
FONE/FAX 2125195660	INSCRIÇÃO ESTADUAL	HORA DA SAÍDA 11:13:53

INFORMAÇÕES DO LOCAL DE ENTREGA NOME/RAZÃO SOCIAL	C.N.P.J./C.P.F.	INSCRIÇÃO ESTADUAL
ENDEREÇO Praça Duque de Caxias, 25 - ALMOXARIFADO DO COMANDO DA 1ª REGIÃO MILITAR	BAIRRO/DISTRITO Centro	CEP 20221620
MUNICÍPIO Rio de Janeiro	UF RJ	FONE/FAX 2125195269

FATURA/DUPLICATAS
001: 30/09/2021 R\$698,26;

CÁLCULO DO IMPOSTO					
BASE DE CÁLCULO DO ICMS	VALOR DO ICMS	BASE DE CÁLCULO DO ICMS ST	VALOR DO ICMS ST	VALOR TOTAL DOS PRODUTOS	
0,00	0,00	0,00	0,00	698,26	
VALOR DO FRETE	VALOR DO SEGURO	DESCONTO	OUTRAS DESPESAS-ACES.	VALOR DO IPI	VALOR TOTAL DA NOTA
0,00	0,00	0,00	0,00	0,00	698,26

TRANSPORTADOR/VOLUMES TRANSPORTADOS RAZÃO SOCIAL JADLOG LOGISTICA S.A	FRETE POR CONTA DE 0 - Remetente	CÓDIGO ANTT	PLACA DO VEÍCULO	UF	C.N.P.J./C.P.F. 04.884.082/0003-05
ENDEREÇO Rua Anita Garibaldi, 2357 - FUNDOS - CEP:89203301	MUNICÍPIO Joinville	UF SC	INSCRIÇÃO ESTADUAL 255526890		
QUANTIDADE 200,00	ESPÉCIE	MARCA	NUMERAÇÃO	PESO BRUTO 5,000	PESO LÍQUIDO 5,000

DADOS DOS PRODUTOS/SERVIÇOS													
CÓDIGO	DESCRIÇÃO	NCM/SH	EST	CFOP	UN.	QUANT.	V.UNIT.	V.TOTAL	BC.ICMS	V.ICMS	V.IPI	BC.ICMS	V.IPI
112	KIT EXTRATOR ESPREMEDOR INDUSTRIAL 3LT DE FRUTAS	84351000	0102	6108	UN	1	398,26	398,26	0,00	0,00	0,00	0,00	0,00
6184858	OMELETEIRA ELÉTRICA 127V PRETA. 1000 W de potência	85167990	0102	6108	PC	1	300,00	300,00	0,00	0,00	0,00	0,00	0,00

DADOS ADICIONAIS INFORMAÇÕES COMPLEMENTARES ENDEREÇO DE ENTREGA: Praça Duque de Caxias, 25 - ALMOXARIFADO DO COMANDO DA 1ª REGIÃO MILITAR Bairro: Centro - Rio de Janeiro/RJ Empresa Optante pelo Simples Nacional - Não gera direito a crédito de ISS e IPI EMPENHO 2021NE000414 - Pregão Eletrônico 17/2021 - Horário de entrega - Segunda à Quinta-feira : das 09:00 às 16:00h e Sexta-feira das 08:00 às 12:00h. Dados Bancários: Banco Inter (077) - C/C: 5876653-7 - Agência: 0001 Trib aprox: Fed R\$ 104,33 (14,94%), Est R\$ 45,25 (6,48%). Fonte: IBPT/empresometro.com.br/SC - 115C76	RESERVADO AO FISCO
---	--------------------



MINISTÉRIO DA DEFESA
EXÉRCITO BRASILEIRO
CML - 1º DE - 4ª BDA INF L (MTH)
10º BATALHÃO DE INFANTARIA LEVE
(Companhia de Dragões/1749)
BATALHÃO MARECHAL GUILHERME XAVIER DE SOUZA

ATESTADO DE CAPACIDADE TÉCNICA

Atestamos, para devidos fins, que a empresa GO VENDAS ELETRÔNICAS, inscrita no CNPJ: 36.521.392/0001-81, sediada na Rua Carlos Chagas, 413, Sede, Conta Dinheiro, CEP 88520-275, nos forneceu os produtos abaixo relacionados:

NF	Valor	Material	Emissão NF
545	R\$ 1.107,22	Sanduicheira elétrica	14/01/22

Com base neste documento, atesta-se que a empresa contratada citada acima cumpriu as obrigações assumidas, não constando em nossos arquivos nada que possa desabonar sua capacidade técnica.

Juiz de Fora - MG, 24 de fevereiro de 2022

PAULO SÉRGIO DE FREITAS FILHO - 2º Ten

Chefe do Almoxarifado 10º BIL Mth

RECEBI (EMOS) DE GO VENDAS ELETRONICAS EIRELI, OS PRODUTOS CONSTANTE DA NOTA FISCAL ELETRONICA INDICADA AO LADO, BEM COMO ATESTAMOS QUE OS MESMOS FORAM EXAMINADOS, SERVINDO O ACRIOTE DA PRESENTE PARA TODOS OS EFEITOS LEGAIS.		NF-e No. 000.000.545 SÉRIE 1
DATA DE RECEBIMENTO	IDENTIFICAÇÃO E ASSINATURA DO RECEBEDOR	

GO VENDAS ELETRONICAS EIRELI R CARLOS CHAGAS, 413 CONTA DINHEIRO - Lages/SC CEP: 88520275 - FONE: 4935120149	DANFE DOCUMENTO AUXILIAR DA NOTA FISCAL ELETRONICA	
	SAÍDA	CHAVE DE ACESSO 4222 0136 5213 9200 0181 5500 1000 0005 4514 1170 3104
No. 000.000.545 SÉRIE 1 FOLHA 1/1	Consulta de autenticidade no portal nacional da NF-e www.nfe.fazenda.gov.br/portal ou no site da Sefaz Autorizadora	

NATUREZA DA OPERAÇÃO Venda de mercadoria destinada a não contribuinte	PROTOCOLO DE AUTORIZAÇÃO DE USO 342220008533606 - 14/01/2022 14:45:53-03:00
INSCRIÇÃO ESTADUAL 260433438	INSCRIÇÃO ESTADUAL DO SUBST. TRIB. CNPJ 36.521.392/0001-81

DESTINATÁRIO/REMETENTE NOME/RAZÃO SOCIAL COMANDO DA 4 BRIGADA DE INFANTARIA LEVE (MONTANHA)		C.N.P.J./C.P.F. 09.595.886/0001-38	DATA DA EMISSÃO 14/01/2022
ENDEREÇO Rua Mariano Procópio, 970	BAIRRO/DISTRITO Centro	CEP 36035780	DATA DA SAÍDA/ENTRADA 14/01/2022
MUNICÍPIO Juiz de Fora	FONE/FAX 3232159663	UF MG	HORA DA SAÍDA 14:42:56

INFORMAÇÕES DO LOCAL DE ENTREGA NOME/RAZÃO SOCIAL Aprovisionamento do 10º BIL Mth		C.N.P.J./C.P.F.	INSCRIÇÃO ESTADUAL
ENDEREÇO General Gomes Carneiro, S/N	BAIRRO/DISTRITO Fábrica	CEP 36080210	
MUNICÍPIO Juiz de Fora	UF MG	FONE/FAX	

FATURA/DUPLICATAS 001: 14/02/2022 R\$1.107,22;

CÁLCULO DO IMPOSTO					
BASE DE CÁLCULO DO ICMS 1.107,22	VALOR DO ICMS 132,87	BASE DE CÁLCULO DO ICMS ST 0,00	VALOR DO ICMS ST 0,00	VALOR TOTAL DOS PRODUTOS 1.107,22	
VALOR DO FRETE 0,00	VALOR DO SEGURO 0,00	DESCONTO 0,00	OUTRAS DESPESAS ACES. 0,00	VALOR DO IPI 0,00	VALOR TOTAL DA NOTA 1.107,22

TRANSPORTADOR/VOLUNES TRANSPORTADOS RAZÃO SOCIAL JADLOG LOGISTICA S.A		PRETE POR CONTA DE 0 - Remetente	CÓDIGO ANTT	PLACA DO VEICULO/UF	C.N.P.J./C.P.F. 04.884.082/0003-05
ENDEREÇO Rua Anita Garibaldi, 2357 - FUNDOS - CEP: 89203301		MUNICÍPIO Joinville	UF SC	INSCRIÇÃO ESTADUAL 255526890	
QUANTIDADE 2,00	ESPÉCIE	MARCA	NUMERAÇÃO	PESO BRUTO 12,220	PESO LÍQUIDO 12,220

DADOS DOS PRODUTOS/SERVIÇOS													
CÓDIGO	DESCRIÇÃO	NCM/SII	CEI	CFOP	UN.	QUANT.	V.UNIT.	V.TOTAL	BC.ICMS	V.ICMS	V.IPI	ICMS	IPI
713/1	Sanduicheira elétrica, tensão 220v	85167990	000	6108	PC	3	146,74	440,22	440,22	52,83	0,00	12,00	0,00
2013	Liquidificador industrial, material copo aço inoxidável	84386000	009	6108	UN	1	667,00	667,00	667,00	80,04	0,00	12,00	0,00

DADOS ADICIONAIS INFORMAÇÕES COMPLEMENTARES ENDEREÇO DE ENTREGA: General Gomes Carneiro, S/N Bairro: Fábrica - Juiz de Fora/MG EMPENHO 2021NE2947 - Pregão Eletrônico 3/2021 - Horário de Entrega: Segunda à Sexta-feira: das 08:00 às 12:00h e das 13:30 às 17:00h. Dados Bancários: Banco Inter (077) - Agência: 0001-9 - C/C: 587653-7 Trib aprox: Fed R\$ 206,32 (18,63%), Est R\$ 73,67 (6,65%). Fonte: IBPT/empresometro.com.br/SC - 41C617	RESERVADO AO FISCO
--	--------------------

ACT + NF - Divisora de massa 1un - 14º Grupo de Artilharia - Autenticado 157 de 253



MINISTÉRIO DA DEFESA
EXÉRCITO BRASILEIRO
CME - 42RM/4ª DE - AD/3
14º GRUPO DE ARTILHARIA DE CAMPANHA
(10º Regimento de Artilharia Montada/1918)
GRUPO FERNÃO DIAS

AFESTADO DE CAPACIDADE TÉCNICA

Atesto para os devidos fins, que a empresa GO VENDAS ELETRÔNICAS EIRELI, inscrita no CNPJ: 26.521.392/0001-81, estabelecida na Rua Carlos Chagas, nº 413, Conta Dinheiro, Lages - SC, CEP : 88.520-275 é nossa fornecedora de equipamentos de produção industrial de alimentos, e seus produtos são de boa qualidade.

Até o presente momento inexistem em nossos registros fatos que desabonem a sua conduta e responsabilidade comercial ou técnica com as obrigações assumidas.

Quartel em Pouso Alegre-MG, 22 de outubro de 2021.

SYLLAS OLIVEIRA NOLASCO - 1º Ten
Encarregado do Setor de Material do 14º GAC

14.º GRUPO DE ARTILHARIA DE CAMPANHA
Av. Marechal Castelo Branco, 635 - Centro
37550-225 - POUSO ALEGRE - MG



v3.0 - DAUTIN Blockchain Documentos Digitais e Serviços Ltda EPP certifica em 03/31/2022 17:56:07 que o documento de hash (SHA-256) 77cdd514b10958c572450b841e0d7616e9731e0878cb499d7b3cf76a7597e foi validado em 03/01/2022 14:26:10 através da transação blockchain 0x711aced8afcc690b5548881a588d1621de9c4438e9365bacc8bd4294bcf680d9 e pode ser verificado em <https://www.dautin.com/FileCheck> (NID: 44119)



Rua XV de Novembro, 64 - Sala 21
Edifício Pedro Francisco Vargas
Centro, Itajaí - Santa Catarina
(47) 3514-7599 | (47) 99748-2223
www.dautin.com | dautin@dautin.com



CERTIFICADO DE PROVA DE AUTENTICIDADE ELETRÔNICA

A DAUTIN BLOCKCHAIN DOCUMENTOS DIGITAIS E SERVIÇOS LTDA, especificada neste ato apenas como **Dautin Blockchain Co.** CERTIFICA para os devidos fins de direito que, o arquivo digital especificado com o tipo documental **Autenticação** e representado pela função hash criptográfica conhecida como SHA-256, de código **77cdd5f4b10958c572450b84f160df7616efb7d1e0878cb499d7b3cf76a7597e** foi autenticado de acordo com as Legislações e normas vigentes¹ através da rede blockchain Ethereum Classic, sob o identificador único denominado NID 44119 dentro do sistema.

A autenticação eletrônica do documento intitulado "**ACT - Divisora de massa - 14º Grupo de Artilharia**", cujo assunto é descrito como "**ACT - Divisora de massa - 14º Grupo de Artilharia**", faz prova de que em **03/01/2022 14:27:54**, o responsável **GO Vendas Eletrônicas Eireli (36.521.392/0001-81)** tinha posse do arquivo com as mesmas características que foram reproduzidas na prova de autenticidade, sendo de GO Vendas Eletrônicas Eireli a responsabilidade, única e exclusiva, pela idoneidade do documento apresentado a DAUTIN Blockchain Co.

Este CERTIFICADO foi emitido em **03/01/2022 15:16:30** através do sistema de autenticação eletrônica da empresa DAUTIN Blockchain Co. de acordo com o Art. 10, § 2º da MP 2200-2/2001, Art. 107 do Código Civil e Art. 411, em seus §§ 2º e 3º do Código de Processo Civil, estando dessa maneira de acordo para o cumprimento do Decreto 10278/2020.

Para mais informações sobre a operação acesse o site <https://www.dautin.com> e informe o código da transação blockchain **0x711aced8afcc690b5548881a588df621de9c4438e9385bacc8bd4294bcf680d9**. Também é possível acessar a consulta através da rede blockchain em <https://blockscout.com/etc/mainnet/>

¹ Legislação Vigente: Medida Provisória nº 2200-2/2001, Código Civil e Código de Processo Civil.

DAUTIN
BLOCKCHAIN



Presidência da República Casa Civil
Subchefia para Assuntos Jurídicos
MEDIDA PROVISÓRIA 2.200-2
DE 24 DE AGOSTO DE 2001.



RECEBI(MOS) DE GO VENDAS ELETRONICAS EIRELI, OS PRODUTOS CONSTATANTE DA NOTA FISCAL ELETRONICA INDICADA AO LADO, SEM COMO ATTESTAMOS QUE OS MESMOS FORAM EXAMINADOS, SERVINDO O ACEITE DA PRESENTE PARA TODOS OS EFEITOS LEGAIS.		NF-e No. 000.000.121 SÉRIE 1
DATA DE RECEBIMENTO	IDENTIFICAÇÃO E ASSINATURA DO RECEBEDOR	

GO VENDAS ELETRONICAS EIRELI R CARLOS CHAGAS, 413 CONTA DINHEIRO - Lages/SC CEP: 88520275 - FONE: 49999250646	DANFE DOCUMENTO AUXILIAR DA NOTA FISCAL ELETRONICA SAÍDA	 CHAVE DE ACESSO 4221 0736 5213 9200 0181 5500 1000 0001 2119 5923 7281
	No. 000.000.121 SÉRIE 1 FOLHA 1/1	Consulta de autenticidade no portal nacional da NF-e www.nfe.fazenda.gov.br/portal ou no site da Sefaz Autorizadora

NATUREZA DA OPERAÇÃO Venda de mercadoria destinada a não contribuinte	PROTÓCOLO DE AUTORIZAÇÃO DE USO 342210138836405 - 29/07/2021 11:49:30-03:00
INSCRIÇÃO ESTADUAL 260433438	INSCRIÇÃO ESTADUAL DO SUBST. TRIB. 36.521.392/0001-81

DESTINATÁRIO/REMETENTE		C.N.P.J./C.P.F.	DATA DA EMISSÃO
NOME/RAZÃO SOCIAL 14º GRUPO DE ARTILHARIA DE CAMPANHA		09.602.705/0001-53	29/07/2021
ENDEREÇO Avenida Marechal Castelo Branco, 635	BAIRRO/DISTRITO Bairro Santa Filomena	CEP 37550225	DATA DA SAÍDA/ENTRADA 29/07/2021
MUNICÍPIO Pouso Alegre	FONE/FAX 3534275246	UF MG	INSCRIÇÃO ESTADUAL
			HORA DA SAÍDA 11:37:07

FATURA/DUPLICATAS
001: 30/08/2021 R\$1.560,00;

CÁLCULO DO IMPOSTO					
BASE DE CÁLCULO DO ICMS	VALOR DO ICMS	BASE DE CÁLCULO DO ICMS ST	VALOR DO ICMS ST	VALOR TOTAL DOS PRODUTOS	
0,00	0,00	0,00	0,00	1.560,00	
VALOR DO FRETE	VALOR DO SEGURO	DESCONTO	OUTRAS DESPESAS ACES.	VALOR DO IPI	VALOR TOTAL DA NOTA
0,00	0,00	0,00	0,00	0,00	1.560,00

TRANSPORTADOR/VOLUMES TRANSPORTADOS		RAZÃO SOCIAL JOSÉ OSVALDO DE OLIVEIRA EIRELI	FRANQUEIO POR CONTA DE 0 - Remetente	CÓDIGO ANTT	PLACA DO VEÍCULO	UF	C.N.P.J./C.P.F. 78.815.958/0001-28
ENDEREÇO Rua Benjamin Constant, 4357 - CEP:89217002		MUNICÍPIO Joinville	UF SC	INSCRIÇÃO ESTADUAL 251831264			
QUANTIDADE 1,00	ESPÉCIE	MARCA	NUMERAÇÃO	PESO BRUTO 64,000	PESO LÍQUIDO 64,000		

DADOS DOS PRODUTOS/SERVIÇOS														
CÓDIGO	DESCRIÇÃO	NCM/SP	CT	EST	CFOP	UN	QUANT.	V.UNIT.	V.TOTAL	BC.ICMS	V.ICMS	V.IPI	ICMS	IPI
116023001000	Divisora de massa, efetua 30 divisões iguais em cada operação	84381000	0102	6108	UN	1.	1560,00	1.560,00	0,00	0,00	0,00	0,00	0,00	0,00

DADOS ADICIONAIS INFORMAÇÕES COMPLEMENTARES Empresa Optante pelo Simples Nacional - Não gera direito a crédito de ISS e IPI EMPENHO 2021NE279 - Pregão Eletrônico 10/2021 - Horário de entrega - Segunda à Quinta-feira: das 09:50 às 11:30h e das 13:30 às 16:40h, Sexta-feira: das 08:40h às 11:40h. Dados Bancários: Banco Inter (077) - C/C: 5876653-7 - Agência: 0001 Trib aprox: Fed R\$ 209,82 (13,45%), Est R\$ 137,28 (8,80%). Fonte: IBPT/empresometro.com.br/SC - 11A2AD	RESERVADO AO FISCO
---	--------------------

ACT + NF - EPI - Botina 10un - Capa 26un - Luva 1uh60 de 253

LS REFRIGERAÇÃO EIRELI
CNPJ: 31.669.124/0001-98
I.E: 258.839.597

ATESTADO DE CAPACIDADE TÉCNICA

Atestamos, a pedido da interessada e para fins de prova, aptidão de desempenho e atestado de execução que a empresa GO VENDAS ELETRÔNICAS, pessoa jurídica de direito privado, inscrito no CNPJ nº 36.521.392/0001-81, sediada na Rua Carlos Chagas, 413, SEDE, Conta Dinheiro, CEP 88520-275 Lages/SC, executou corretamente o fornecimento de Equipamento de Proteção Individual (EPI) para a empresa LS REFRIGERAÇÃO EIRELI, sediada a Av. Dom Pedro II, 829, bairro São Cristóvão, Lages/SC, inscrita no CNPJ 31.669.124/0001-98, não existindo, até a presente data, fatos que desabonem a conduta e a responsabilidade da empresa com as obrigações assumidas, confirmando assim a capacidade técnica, física e operacional para a execução do que foi proposto

Lages/SC, 02 de dezembro de 2020.

A TABELA DE NOTAS FISCAL

Reconhecimento e assinatura por SEMELHANÇA de LUCAS SANDI (CPF 091.465.579-54)

Instrumentos: 1 Reconhecimento de firma por semelhança R\$ 3,80 | 1 Selo de autenticação pago R\$ 2,80 | Total R\$ 6,60 | Recibo Nº: 494067.

Confira os dados do ato em: <https://selodigital.lpb.br/>
Ou no Lages/SC - Secretaria de 2020

Assinatura por SEMELHANÇA de LUCAS SANDI

SILVIA MARIA DE LIMA, Escrevente Notarial



Lucas Sandi
LUCAS SANDI
SÓCIO ADMINISTRADOR
CPF 091.465.579-54

31.669.124/0001-98
LS REFRIGERAÇÃO
AV. DOM PEDRO II, 829
B. SÃO CRISTÓVÃO - CEP 88509-216
LAGES - SC

LS REFRIGERAÇÃO EIRELI - FANTASIA: LS REFRIGERACAO - CNPJ: 31.669124/0001-98 - I.E: 258.839.597 - I.M.: 118861 - ENDEREÇO AV DOM PEDRO II, 829, 1º ANDAR, BAIRRO SÃO CRISTÓVÃO, CEP 88.509-216, LAGES/SC - TELEFONE: (49) 99101-5626 - REPRESENTANTE LEGAL: LUCAS SANDI - CPF: 091.465.579-54 - RG: 6.620.676 (ADMINISTRADOR) - E-MAIL: licitacao.lsrefrigeracao@gmail.com - BANCO SANTANDER (4033); AGÊNCIA: 3182; CONTA CORRENTE: 130636074.



CARTÓRIO Autenticação Digital Código: 133350212202346530438-1
Data: 02/12/2020 17:03:33
Valor Total do Ato: R\$ 4,56
Selo Digital Tipo Normal C: AKU41038-WQUQ;



Cartório Azevêdo Bastos
Av. Presidente Epitácio Pessoa - 1145
Bairro Jos Estado, João Pessoa - PB
(83) 3244-5404 - cartorio@azevedobastos.net.br
<https://azevedobastos.net.br>

Sel. Valber Azevêdo Miranda Cavalcanti
Tutor



Documento Autenticado Digitalmente de acordo com os artigos 1º, 3º e 7º inc. V 8º, 41 e 62 da Lei Federal 8.935/1994 e Art. 6 Inc. XI da Lei Estadual 8.721/2008 autenticado e presente imagem digitalizada, reprodução fiel do documento apresentado e conferido neste ato. O referido é verdade. Dou fé.

REPÚBLICA FEDERATIVA DO BRASIL
 ESTADO DA PARAÍBA
 CARTÓRIO AZEVEDO BASTOS
 FUNDADO EM 1888

PRIMEIRO REGISTRO CIVIL DE NASCIMENTO E ÓBITOS E PRIVATIVO DE CASAMENTOS, INTERDIÇÕES E TUTELAS DA COMARCA DE JOÃO PESSOA

Av. Epitácio Pessoa, 1145 Bairro dos Estados 58030-00, João Pessoa PB
 Tel.: (83) 3244-5404 / Fax: (83) 3244-5484
 http://www.azevedobastos.not.br
 E-mail: cartorio@azevedobastos.not.br



DECLARAÇÃO DE SERVIÇO DE AUTENTICAÇÃO DIGITAL

O Bel. Válber Azevêdo de Miranda Cavalcanti, Oficial do Primeiro Registro Civil de Nascimentos e Óbitos e Privativo de Casamentos, Interdições e Tutelas com atribuição de autenticar e reconhecer firmas da Comarca de João Pessoa Capital do Estado da Paraíba, em virtude de Lei, etc...

DECLARA para os devidos fins de direito que, o documento em anexo identificado individualmente em cada Código de Autenticação Digital¹ ou na referida sequência, foi autenticado de acordo com as Legislações e normas vigentes².

DECLARO ainda que, para garantir transparência e segurança jurídica de todos os atos oriundos da atividade Notarial e Registral no Estado da Paraíba, foi instituído pela Lei Nº 10.132, de 06 de novembro de 2013, a aplicação obrigatória de um Selo Digital de Fiscalização Extrajudicial em todos os atos de notas e registro, composto de um código único (por exemplo: Selo Digital: ABC12345-X1X2) e dessa forma, cada autenticação processada pela nossa Serventia pode ser verificada e confirmada tantas vezes quanto for necessário através do site do Tribunal de Justiça do Estado da Paraíba, endereço <https://corregedoria.tjpb.jus.br/selo-digital/>

A autenticação digital do documento faz prova de que, na data e hora em que ela foi realizada, a empresa GO VENDAS ELETRÔNICAS EIRELI tinha posse de um documento com as mesmas características que foram reproduzidas na cópia autenticada, sendo da empresa GO VENDAS ELETRÔNICAS EIRELI a responsabilidade, única e exclusiva, pela idoneidade do documento apresentado a este Cartório.

Esta DECLARAÇÃO foi emitida em **02/12/2020 17:03:58 (hora local)** através do sistema de autenticação digital do Cartório Azevêdo Bastos, de acordo com o Art. 1º, 10º e seus §§ 1º e 2º da MP 2200/2001, como também, o documento eletrônico autenticado contendo o Certificado Digital do titular do Cartório Azevêdo Bastos, poderá ser solicitado diretamente a empresa **GO VENDAS ELETRÔNICAS EIRELI** ou ao Cartório pelo endereço de e-mail autentica@azevedobastos.not.br

Para informações mais detalhadas deste ato, acesse o site <https://autodigital.azevedobastos.not.br> e informe o *Código de Autenticação Digital*.

Esta Declaração é válida por **tempo indeterminado** e está disponível para consulta em nosso site.

¹Código de Autenticação Digital: 133350212202345530438-1

²Legislações Vigentes: Lei Federal nº 8.935/94, Lei Federal nº 10.406/2002, Medida Provisória nº 2200/2001, Lei Federal nº 13.105/2015, Lei Estadual nº 8.721/2008, Lei Estadual nº 10.132/2013 e Provimento CGJ Nº 003/2014;

O referido é verdade, dou fé.

CHAVE DIGITAL

00005b1d734fd94f057f2d69fe6bc05bcacf7f2b8983da55963cf31aa56e9d8ebb1a1a4d0d366429e7b10e8eb2808f7f6758d143905fad04cb686b2852de5114682d7f56432e27700a4f968ccc1d65038



Presidência da República
 Casa Civil
 Medida Provisória nº 2.285-2
 de 24 de agosto de 2001.





Estado do Rio Grande do Sul
Município de Doutor Mauricio Cardoso

ATESTADO DE CAPACIDADE TÉCNICA

Atestamos, a pedido da interessada e para fins de prova, que a empresa **GO VENDAS ELETRÔNICAS (CONTRATADA)**, inscrita no CNPJ sob o nº 36.521.392/0001-81 estabelecida na RUA CARLOS CHAGAS, 413, forneceu satisfatoriamente ao **MUNICÍPIO DE DOUTOR MAURÍCIO CARDOSO – RS**, inscrito no CNPJ sob o nº 92.465.210/0001-73, os produtos contratados no Processo Licitatório nº 019/2021 – Pregão Eletrônico, Contrato nº 128/2021, no período de 09 de abril de 2021 a 30 de abril de 2021, conforme Empenho nº 2947/2021.

Registramos, ainda, que a empresa cumpriu fielmente com suas obrigações, nada constando que a desabone técnica e comercialmente, até a presente data perante o Município de Doutor Mauricio Cardoso, Estado do Rio Grande do Sul.

Doutor Mauricio Cardoso, 27 de maio de 2021.

MARINO JOSÉ POLLO
PREFEITO

Rua Marechal Deodoro, 967 - 98925-000 - Fone/Fax: (55) 3534-1103
e-mail: pdmcard@pdmcard.com.br

GOVERNO MUNICIPAL
DOUTOR MAURÍCIO
CARDOSO
RS - 92.465.210/0001-73

Confira os dados do ato em: <https://selodigital.tjpb.jus.br> ou Consulte o Documento em: <https://azevedobastos.net.br/documento/133352805214238093892>



CARTÓRIO
Autenticação Digital Código: 133352805214238093892-1
Data: 28/05/2021 14:12:04
Valor Total do Ato: R\$ 4,86
Selo Digital Tipo Normal C: ALO40582-HW0X;



CNPJ: 06.870.000

Cartório Azevêdo Bastos
Av. Presidente Epitácio Pessoa - 1148
Baixo dos Estados, João Pessoa - PB
(83) 3244-8404 - cartorio@azevedobastos.net.br
<https://azevedobastos.net.br>

Valber Azevêdo de M. Cavalcanti
Titular

TJPB



REPÚBLICA FEDERATIVA DO BRASIL
ESTADO DA PARAÍBA
CARTÓRIO AZEVEDO BASTOS
FUNDADO EM 1888

PRIMEIRO REGISTRO CIVIL DE NASCIMENTO E ÓBITOS E PRIVATIVO DE CASAMENTOS, INTERDIÇÕES E TUTELAS DA COMARCA DE JOÃO PESSOA

Av. Epitácio Pessoa, 1145 Bairro dos Estados 58030-00, João Pessoa PB
Tel.: (83) 3244-5404 / Fax: (83) 3244-5484
<http://www.azevedobastos.not.br>
E-mail: cartorio@azevedobastos.not.br



DECLARAÇÃO DE SERVIÇO DE AUTENTICAÇÃO DIGITAL

O Bel. Válber Azevêdo de Miranda Cavalcanti, Oficial do Primeiro Registro Civil de Nascimentos e Óbitos e Privativo de Casamentos, Interdições e Tutelas com atribuição de autenticar e reconhecer firmas da Comarca de João Pessoa Capital do Estado da Paraíba, em virtude de Lei, etc...

DECLARO ainda que, para garantir transparência e segurança jurídica de todos os atos oriundos da atividade Notarial e Registral no Estado da Paraíba, foi instituído pela Lei nº 10.132, de 06 de novembro de 2013, a aplicação obrigatória de um Selo Digital de Fiscalização Extrajudicial em todos os atos de notas e registro, composto de um código único (por exemplo: Selo Digital: ABC12345-X1X2) e dessa forma, cada autenticação processada pela nossa Serventia pode ser verificada e confirmada tantas vezes quanto for necessário através do site do Tribunal de Justiça do Estado da Paraíba, endereço <https://corregedoria.tjpb.jus.br/selo-digital/>.

A autenticação digital do documento faz prova de que, na data e hora em que ela foi realizada, a empresa GO VENDAS ELETRÔNICAS EIRELI tinha posse de um documento com as mesmas características que foram reproduzidas na cópia autenticada, sendo da empresa GO VENDAS ELETRÔNICAS EIRELI a responsabilidade, única e exclusiva, pela idoneidade do documento apresentado a este Cartório.

Nesse sentido, declaro que a GO VENDAS ELETRÔNICAS EIRELI assumiu, nos termos do artigo 8º, §1º, do Decreto nº 10.278/2020, que regulamentou o artigo 3º, inciso X, da Lei Federal nº 13.874/2019 e o artigo 2º-A da Lei Federal 12.682/2012, a responsabilidade pelo processo de digitalização dos documentos físicos, garantindo perante este Cartório e terceiros, a sua autoria e integridade.

De acordo com o disposto no artigo 2º-A, §7º, da Lei Federal nº 12.682/2012, o documento em anexo, identificado individualmente em cada Código de Autenticação Digital ou na referida sequência, poderá ser reproduzido em papel ou em qualquer outro meio físico.

Esta DECLARAÇÃO foi emitida em **28/05/2021 18:32:10 (hora local)** através do sistema de autenticação digital do Cartório Azevedo Bastos, de acordo com o Art. 1º, 10º e seus §§ 1º e 2º da MP 2200/2001, como também, o documento eletrônico autenticado contendo o Certificado Digital do titular do Cartório Azevedo Bastos, poderá ser solicitado diretamente a empresa GO VENDAS ELETRÔNICAS EIRELI ou ao Cartório pelo endereço de e-mail autentica@azevedobastos.not.br Para informações mais detalhadas deste ato, acesse o site <https://autdigital.azevedobastos.not.br> e informe o Código de Autenticação Digital

Esta Declaração é válida por **tempo indeterminado** e está disponível para consulta em nosso site.

*Código de Autenticação Digital: 133352805214238093892-1

‡Legislações Vigentes: Lei Federal nº 8.935/94, Lei Federal nº 10.406/2002, Medida Provisória nº 2200/2001, Lei Federal nº 13.105/2015, Lei Estadual nº 8.721/2008, Lei Estadual nº 10.132/2013, Provimento CGJ Nº 003/2014 e Provimento CNJ Nº 100/2020.

O referido é verdade, dou fé.

CHAVE DIGITAL

00005b1d734fd94f057f2d69fe6bc05b30caf9204801df1dfdcf85341754b5d3037fcc4affb018bde9ca1cb76d58f2a416bc07a13233cf4af04e8ed23e54d02c82d7f56432e27700a4f968ccc1d65038



Presidência da República
Casa Civil
Medida Provisória Nº 2.200-2
de 24 de agosto de 2001





MUNICIPIO DE DOUTOR MAURICIO CARDOSO
RUA MARECHAL DEODORO, 967

CNPJ:92.465.210/0001-73

NOTA DE EMPENHO

Número: 002947/2021 Espécie de Empenho: Ordinário Data: 07/04/2021 Vencimento: 19/05/2021 Caract.Pec: 000

Identificação do Fornecedor

Nome: 0000008476 GO VENDAS ELETRÔNICAS EIRELI
 Cnpj/Cpf: 36.521.392/0001-81 Email: licitacao@govendasonline.com.br
 Endereço: RUA CARLOS CHAGAS, Nº 413 Cidade: LAGES (SC)
 Banco.: Banco: 077 Ag: 1- Cta:5876653-7 Fone: 49 9 9194 3023

Despesa

Projeto/Atividade: 04 122 0101 2,004 Manutenção das Atividades da Secretaria de Urbanismo, Saneamento e Transito
 Elemento Despesa: 4490 52 38 00 000 MAQUINAS, FERRAMENTAS E UTENSILIOS DE OFICINA
 Orgão: 07 SECRETARIA MUNICIPAL DE URBANISMO, TRANSITO E SANEAMENTO
 Unidade Orcamentária: 0701 SECRETARIA MUNICIPAL DE URBANISMO, TRANSITO E SANEAMENT Acesso 289
 Conta contábil: 1005276 (1.2.3.1.1.01.09.00.00.00) MAQUINAS, FERRAMENTAS E UTENSILIOS DE OFICINA

Histórico do Empenho:

VALOR REFERENTE AQUISICAO DE ESMERILHADEIRA 4"
 CFE PREGAO ELETRONICO 19/2021

01UN IT31

Recurso Vinculado: 0001 LIVRE Valor do Empenho
*****298.50

Retenções

Total das retenções
0,00
 Valor Líquido do empenho
298,50

Valor por Extenso do Empenho

DUZENTOS E NOVENTA E OITO REAIS E CINQUENTA CENTAVOS*****

Emitente	Visto	Autorização empenho	
0008*****	Marcelo Freddo Contador-CRC/RS 46427	Odete Schenkel Secr Admín Fazenda	Marino Jose Pollo Prefeito

Fundamentação Legal

Tipo de Licitação: Pregão Eletrônico Numero: 19/2021

Controle Orcamentário da Verba Empenhada

Número	Data do Empenho	Saldo Anterior	Valor do Empenho	Saldo Restante
002947/2021	07/04/2021	*****3272.00	*****298.50	*****2973.50

Ordem de Pagamento

Pague-se ao favorecido o valor acima especificado proveniente desta nota de empenho.

Data: 19/05/2021

Banco: _____ Conta: PREFEITO
 Cheque: _____ Valor: _____

Recibo

Recebi(emos) da tesouraria a importância líquida processada de *****298.50 constante desta nota de empenho, da qual passo(amos) a presente quitação.

Data: / / _____ Fornecedor

Autenticação

\$56!>P!!

2021002947000001000000029850

RECEBI(EMOS) DE GO VENDAS ELETRONICAS EIRELI, OS PRODUTOS CONFORME DA NOTA FISCAL ELETRONICA INDICADA AO LADO, SEM COMO ATESTAMOS QUE OS MESMOS FORAM EXAMINADOS, SERVINDO O ACEPTE DA PRESENÇA PARA TODOS OS EFEITOS LEGAIS.		NF-e No. 000.000.022 SÉRIE 1
DATA DE RECEBIMENTO	IDENTIFICAÇÃO E ASSINATURA DO RECEBEDOR	

GO VENDAS ELETRONICAS EIRELI R CARLOS CHAGAS, 413 CONTA DINHEIRO - Lages/SC CEF: 88520275 - FONE: 49999250646	DANFE DOCUMENTO AUXILIAR DA NOTA FISCAL ELETRONICA SAÍDA	
	No. 000.000.022 SÉRIE 1 FOLHA 1/1	CHAVE DE ACESSO 4221 0436 5213 9200 0181 5500 1000 0000 2216 8490 3139

NATUREZA DA OPERAÇÃO Venda de mercadoria destinada a não contribuinte	PROTÓCOLO DE AUTORIZAÇÃO DE USO 342210065005182 - 13/04/2021 11:01:37-03:00
INSCRIÇÃO ESTADUAL 260433438	INSCRIÇÃO ESTADUAL DO SUBST. TRIB. CNPJ 36.521.392/0001-81

DESTINATÁRIO/REMETENTE		C.N.P.J./C.P.F.		DATA DA EMISSÃO
NOME/RAZÃO SOCIAL MUNICÍPIO DE DOUTOR MAURICIO CARDOSO		92.465.210/0001-73		13/04/2021
ENDEREÇO RUA MARECHAL DEODORO, 967	BARRIO/DISTRITO Centro	CEP 98925000	DATA DA SAÍDA/ENTRADA 13/04/2021	
MUNICÍPIO Doutor Mauricio Cardoso	FONE/FAX 5535341193	UF RS	INSCRIÇÃO ESTADUAL	HORA DA SAÍDA 10:59:10

FATURA/DUPLICATAS 001: 13/05/2021 R\$298,50;

CÁLCULO DO IMPOSTO				
BASE DE CÁLCULO DO ICMS 0,00	VALOR DO ICMS 0,00	BASE DE CÁLCULO DO ICMS ST 0,00	VALOR DO ICMS ST 0,00	VALOR TOTAL DOS PRODUTOS 298,50
VALOR DO FRETE 0,00	VALOR DO SEGURO 0,00	DESCONTO 0,00	OUTRAS DESPESAS ACES. 0,00	VALOR DO IPI 0,00
				VALOR TOTAL DA NOTA 298,50

TRANSPORTADOR/VOLUMES TRANSPORTADOS						
RAZÃO SOCIAL		FRETE POR CONTA DE	CÓDIGO ANTT	PLACA DO VEICULO	UF	C.N.P.J./C.P.F.
		0 - Remetente				
ENDEREÇO		MUNICÍPIO		UF		INSCRIÇÃO ESTADUAL
QUANTIDADE 0,00	ESPÉCIE	MARCA	NUMERAÇÃO	PESO BRUTO 0,000	PESO LÍQUIDO 0,000	

DADOS DOS PRODUTOS/SERVIÇOS												
CODIGO	DESCRIÇÃO	NCM/SH	CFOP	UN.	QUANT.	V.UNIT.	V.TOTAL	BC.ICMS	V.ICMS	V.IPI	ICMS	IPI
C161154	ESMERILHADEIRA 4"	84672999	0102	6108	PC	1	298,50	298,50	0,00	0,00	0,00	0,00

DADOS ADICIONAIS INFORMAÇÕES COMPLEMENTARES Empresa Optante Pelo Simples Nacional - Não gera direito a crédito de ISS e IPI EMPENHO 002947/2021 - Pregão Eletrônico - 19/2021- Horário de entrega - Segunda-feira a Quinta -feira: das 08:00 horas às 16:30 horas. Sexta-feira: das 08:00 horas às 12:00 horas. Dados Bancários: Banco Inter (077) - C/c: 5876653-7 - Agência: 0001 Trib aprox: Fed R\$ 34,66 (11,61%), Est R\$ 26,27 (8,80%). Fonte: IBPT/empresometro.com.br r/SC - 552E06	RESERVADO AO FISCO
--	--------------------



Ministério do Desenvolvimento Regional - MDR
Companhia de Desenvolvimento dos Vales do São Francisco e do Parnaíba

ATESTADO DE CAPACIDADE TÉCNICA

Atestamos, para os devidos fins que a empresa **GO VENDAS ELETRÔNICAS**, inscrita sob CNPJ nº 36.521.392/0001-81, forneceu adequadamente para a Companhia de Desenvolvimento dos Vales do São Francisco e do Parnaíba - Codevasf, por meio da **Ordem de Fornecimentos nº 6.0431/2020**, a qual tem por objeto o **Fornecimento, transporte, carga e descarga de 02 (duas) Máquinas Envasadoras de Líquidos Pastosos**, com as seguintes especificações técnicas: modelo compacto de bancada com painel digital com visor e acionamento por pedal; capacidade de envase até 3500ml; com níveis de regulagem de potência da bomba e memórias programáveis; com contador automático de frascos envasados e sistema antigotejamento. Tensão 220v; potência 30W; vazão 3000ml/min. Garantia mínima de 12 meses.

Atestamos, ainda, que os fornecimentos foram desenvolvidos a contento, dentro dos padrões e normas técnicas exigidos no instrumento formalizado.

Juazeiro-BA, 15 de março de 2021

Responsável pelas Informações:

Everaldo de Andrade Cavalcanti
Chefe da 6ª GRR/UDT

Homologação:

Andrea Moreira Duarte Arraes
Superintendente Substituta da 6ª SR da CODEVASF

FUR - 1182

Confira os dados do ato em: <https://selodigital.tjpb.jus.br> ou Consulte o Documento em: <https://azevedobastos.not.br/documento/133350704215516922518>



CARTÓRIO
Autenticação Digital Código: 133350704215516922518-1
Data: 07/04/2021 08:56:41
Valor Total do Ato: R\$ 4,68
Selo Digital Tipo Normal C: ALI68864-48IW;



Cartório Azevedo Bastos
Av. Presidente Epitácio Pessoa - 1146
Balne dos Estados, João Pessoa - PB
(83) 3244-5404 - cartorio@azevedobastos.not.br
<https://azevedobastos.not.br>

Valber Azevedo de M. Cavalcanti
Titular

TJPB



O presente documento digital foi conferido com o original e assinado digitalmente por DANILLO PINTO OLIVEIRA DE ALENCAR, em quarta-feira, 7 de abril de 2021, às 19:18:24 GMT-03:00, em Juazeiro-BA, em que se encontra o endereço eletrônico de registro de notas. Sua autenticidade deverá ser confirmada no endereço eletrônico do Registro Civil das Pessoas Naturais e Tabelionato de Notas, nos termos da medida provisória N. 2.200-2 de 24 de agosto de 2001. O presente documento digital pode ser convertido em papel por meio de autenticação no Tabelionato de Notas. Provedor nº 100/2020 CNJ - artigo 22. www.cenad.org.br/autenticidade.

REPÚBLICA FEDERATIVA DO BRASIL
ESTADO DA PARAÍBA
CARTÓRIO AZEVEDO BASTOS
FUNDADO EM 1888

PRIMEIRO REGISTRO CIVIL DE NASCIMENTO E ÓBITOS E PRIVATIVO DE CASAMENTOS, INTERDIÇÕES E TUTELAS DA COMARCA DE JOÃO PESSOA

Av. Epitácio Pessoa, 1145 Bairro dos Estados 58030-00, João Pessoa PB
Tel.: (83) 3244-5404 / Fax: (83) 3244-5484
<http://www.azevedobastos.not.br>
E-mail: cartorio@azevedobastos.not.br



DECLARAÇÃO DE SERVIÇO DE AUTENTICAÇÃO DIGITAL

O Bel. Válber Azevêdo de Miranda Cavalcanti, Oficial do Primeiro Registro Civil de Nascimentos e Óbitos e Privativo de Casamentos, Interdições e Tutelas com atribuição de autenticar e reconhecer firmas da Comarca de João Pessoa Capital do Estado da Paraíba, em virtude de Lei, etc...

DECLARO ainda que, para garantir transparência e segurança jurídica de todos os atos oriundos da atividade Notarial e Registral no Estado da Paraíba, foi instituído pela Lei nº 10.132, de 06 de novembro de 2013, a aplicação obrigatória de um Selo Digital de Fiscalização Extrajudicial em todos os atos de notas e registro, composto de um código único (por exemplo: Selo Digital: ABC12345-X1X2) e dessa forma, cada autenticação processada pela nossa Serventia pode ser verificada e confirmada tantas vezes quanto for necessário através do site do Tribunal de Justiça do Estado da Paraíba, endereço <https://corregedoria.tjpb.jus.br/selo-digital/>.

A autenticação digital do documento faz prova de que, na data e hora em que ela foi realizada, a empresa GO VENDAS ELETRÔNICAS EIRELI tinha posse de um documento com as mesmas características que foram reproduzidas na cópia autenticada, sendo da empresa GO VENDAS ELETRÔNICAS EIRELI a responsabilidade, única e exclusiva, pela idoneidade do documento apresentado a este Cartório.

Nesse sentido, declaro que a GO VENDAS ELETRÔNICAS EIRELI assumiu, nos termos do artigo 8º, §1º, do Decreto nº 10.278/2020, que regulamentou o artigo 3º, inciso X, da Lei Federal nº 13.874/2019 e o artigo 2º-A da Lei Federal 12.682/2012, a responsabilidade pelo processo de digitalização dos documentos físicos, garantindo perante este Cartório e terceiros, a sua autoria e integridade.

De acordo com o disposto no artigo 2º-A, §7º, da Lei Federal nº 12.682/2012, o documento em anexo, identificado individualmente em cada Código de Autenticação Digital ou na referida sequência, poderá ser reproduzido em papel ou em qualquer outro meio físico.

Esta DECLARAÇÃO foi emitida em 07/04/2021 09:54:22 (hora local) através do sistema de autenticação digital do Cartório Azevedo Bastos, de acordo com o Art. 1º, 10º e seus §§ 1º e 2º da MP 2200/2001, como também, o documento eletrônico autenticado contendo o Certificado Digital do titular do Cartório Azevedo Bastos, poderá ser solicitado diretamente a empresa GO VENDAS ELETRÔNICAS EIRELI ou ao Cartório pelo endereço de e-mail autentica@azevedobastos.not.br Para informações mais detalhadas deste ato, acesse o site <https://autdigital.azevedobastos.not.br> e informe o Código de Autenticação Digital

Esta Declaração é válida por tempo indeterminado e está disponível para consulta em nosso site.

Código de Autenticação Digital: 133350704215516922518-1

Legislações Vigentes: Lei Federal nº 8.935/94, Lei Federal nº 10.406/2002, Medida Provisória nº 2200/2001, Lei Federal nº 13.105/2015, Lei Estadual nº 8.721/2008, Lei Estadual nº 10.132/2013, Provimento CGJ nº 003/2014 e Provimento CNJ nº 100/2020.

O referido é verdade, dou fé.

CHAVE DIGITAL

00005b1d734fd94f057f2d69fe6bc05b46a3079332ecf9ce43b925b3dc0dcf689f05015ec6b357506c63836201501cf4977482ae95c621813fe5e64704d5c28582d7f56432e27700a4f968ccc1d65038



Presidência da República
Casa Civil
Município Provisório - RJ, 2022-7,
dia 24 de agosto de 2021.





ATESTADO DE CAPACIDADE TÉCNICA

Atestamos, para os devidos fins, que a empresa **GO VENDAS ELETRONICS EIRELI**, inscrita no CNPJ sob o nº 36.521.392/0001-81 e Inscrição estadual nº 260433438, com sede na Rua Carlos Chagas, 413, na cidade de Lages, Estado de SC, CEP 88.520-275, forneceu o equipamento, conforme dados abaixo, atendendo as condições contratuais e as normas técnicas vigentes, em conformidade, pois, aos padrões de qualidade exigidos e estipulados no instrumento contratual, constante nos autos do **Processo SENAI/DF nº 001.557/2021**.

1. **Processo nº - 001.557/2021**
2. **Objeto:** Fornecimento de materiais para montagem da estação de trabalho para treinamento dos alunos competidores da ocupação de Vitrinismo para Seletiva WorldSkills 2021, SENAI DF.
3. **Período de execução:** 13/07/2021 a 13/10/2021.
4. **Valor contratado:** R\$ 1.568,90 (hum mil, quinhentos e sessenta e oito reais e noventa centavos).
5. **Local de execução dos serviços / entrega dos bens:** SENAI DR / DF.
6. **Discriminação dos Serviços Executados / Produtos Fornecidos:**

Item	Qtd.	Unid.	DESCRIÇÃO
1	02	UN	SOPRADOR TÉRMICO COM BICOS.

7. **Gestor do contrato:** Suelene Maria de Paulo Martins
8. **Fiscal do contrato:** Eliséia Cândida da Silva Tavares

Atestamos que os materiais foram entregues satisfatoriamente, não existindo em nossos registros, até a presente data, fatos que desabonem a conduta e responsabilidade da empresa acima referenciada em relação às obrigações contratuais assumidas.

Brasília, 08 de setembro de 2021.

MARCO ANTÔNIO AREIAS SECCO
Diretor Regional

Alvaro Figueiredo
Assinado



v3.0 - DAUTIN Blockchain Documentos Digitais e Serviços Ltda EPP certifica em 25/11/2021 17:08:28 que o documento de hash (SHA-256) fcb0093ad053517235c0183ca30d0f1911748f4804c1a11653361ede35a77a96 foi validado em 13/10/2021 15:00:42 através da transação blockchain 0x953039b4addeb26edde9745aa1311b07e1b0b0760bed90e12624c825c40c024 e pode ser verificado em: <https://www.dautin.com/FileCheck> (NID: 33341)



Rua XV de Novembro, 64 - Sala 21
Edifício Pedro Francisco Vargas
Centro, Itajaí - Santa Catarina
(47) 3514-7599 | (47) 99748-2223
www.dautin.com | dautin@dautin.com



CERTIFICADO DE PROVA DE AUTENTICIDADE ELETRÔNICA

A DAUTIN BLOCKCHAIN DOCUMENTOS DIGITAIS E SERVIÇOS LTDA, especificada neste ato apenas como **Dautin Blockchain Co.** CERTIFICA para os devidos fins de direito que, o arquivo digital especificado com o tipo documental **Autenticação** e representado pela função hash criptográfica conhecida como SHA-256, de código **fcbc093ad053517235c0183ca30d0f1911748f4804c1a1f653361ede35a77a96** foi autenticado de acordo com as Legislações e normas vigentes¹ através da rede blockchain Matic Network, sob o identificador único denominado NID 33341 dentro do sistema.

A autenticação eletrônica do documento intitulado "**ACT - Soprador - Senai**", cujo assunto é descrito como "**ACT - Soprador - Senai**", faz prova de que em **13/10/2021, 15:00:32**, o responsável **GO Vendas Eletrônicas Eireli (36.521.392/0001-81)** tinha posse do arquivo com as mesmas características que foram reproduzidas na prova de autenticidade, sendo de GO Vendas Eletrônicas Eireli a responsabilidade, única e exclusiva, pela idoneidade do documento apresentado a DAUTIN Blockchain Co.

Este CERTIFICADO foi emitido em **13/10/2021 15:15:36** através do sistema de autenticação eletrônica da empresa DAUTIN Blockchain Co. de acordo com o Art. 10, § 2º da MP 2200-2/2001, Art. 107 do Código Civil e Art. 411, em seus §§ 2º e 3º do Código de Processo Civil, estando dessa maneira de acordo para o cumprimento do Decreto 10278/2020.

Para mais informações sobre a operação acesse o site <https://www.dautin.com> e informe o código da transação blockchain **0x953039b4addeb26edde9745aaf311b07e1b0b0760bed90e12624c825c4c0c024**. Também é possível acessar a consulta através da rede blockchain em <https://polygonscan.com/>

¹ Legislação Vigente: Medida Provisória nº 2200-2/2001, Código Civil e Código de Processo Civil.

DAUTIN
BLOCKCHAIN



Presidência da República Casa Civil
Subchefia para Assuntos Jurídicos
MEDIDA PROVISÓRIA 2.200-2
DE 24 DE AGOSTO DE 2001.





**MINISTÉRIO DA SAÚDE
SECRETARIA ESPECIAL DE SAÚDE INDÍGENA
DISTRITO SANITÁRIO ESPECIAL INDÍGENA DO MÉDIO RIO SOLIMÕES E
AFLUENTES**

ATESTADO DE CAPACIDADE TÉCNICA

O DISTRITO SANITÁRIO ESPECIAL INDÍGENA - MEDIO SOLIMÕES E AFLUENTES, CNPJ nº 00.394.544/0067-01, estabelecido Rua Monteiro de Souza nº 287, Centro, declara para fins de prova junto a Órgãos Públicos, que a empresa **GO VENDAS ELETRONICAS EIRELI** inscrita no CNPJ nº 36.521.392/0001-81, estabelecida na Rua Carlos Chagas, nº 413, SEDE, Conta Dinheiro – CEP. 88520-275 - Lages/SC, forneceu para este Órgão os materiais abaixo citado; através do Pregão 01/2021, Ata de Registro de Preços Nº 09/2021.

NOTA FISCAL	VALOR	DOCUMENTO	EMISSÃO DA NOTA	MATERIAL	ENTREGA
NF 80	R\$ 849,56	EMPENHO 2021NE63	06/07/2021	Parafusadeira para drywall (6,35mm) 520w 127v	05/10/2021

Declaramos, ainda que os compromissos foram cumpridos satisfatoriamente, nada constando em nossos registros até a presente data que a desabone comercialmente ou tecnicamente.

Tefé/AM, 09 de novembro de 2021.

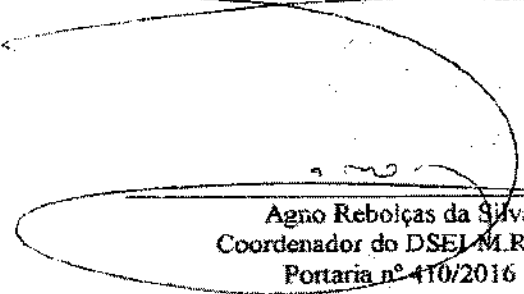
Agno Rebolças da Silva
 Coordenador do DSEI M.R.S.A.
 Portaria nº 410/2016



Rua XV de Novembro, 64 - Sala 21
 Edifício Pedro Francisco Vargas
 Centro, Itajaí - Santa Catarina
 (47) 3514-7599 | (47) 99748-2223
 www.dautin.com | dautin@dautin.com



CERTIFICADO DE PROVA DE AUTENTICIDADE ELETRÔNICA

A DAUTIN BLOCKCHAIN DOCUMENTOS DIGITAIS E SERVIÇOS LTDA, especificada neste ato apenas como **Dautin Blockchain Co.** CERTIFICA para os devidos fins de direito que, o arquivo digital especificado com o tipo documental **Autenticação** e representado pela função hash criptográfica conhecida como SHA-256, de código **2eae5c139690fcf53df3ea546eef8858a2dfa73eeac2ba853891eb6337f729f6** foi autenticado de acordo com as Legislações e normas vigentes¹ através da rede blockchain Ethereum Classic, sob o identificador único denominado NID **44124** dentro do sistema.

A autenticação eletrônica do documento intitulado "**ACT - Parafusadeira - Secretaria Especial de Saúde Indígena**", cujo assunto é descrito como "**ACT - Parafusadeira - Secretaria Especial de Saúde Indígena**", faz prova de que em **03/01/2022 14:34:45**, o responsável **GO Vendas Eletrônicas Eireli (36.521.392/0001-81)** tinha posse do arquivo com as mesmas características que foram reproduzidas na prova de autenticidade, sendo de GO Vendas Eletrônicas Eireli a responsabilidade, única e exclusiva, pela idoneidade do documento apresentado a DAUTIN Blockchain Co.

Este CERTIFICADO foi emitido em **03/01/2022 16:16:20** através do sistema de autenticação eletrônica da empresa DAUTIN Blockchain Co. de acordo com o Art. 10, § 2º da MP 2200-2/2001, Art. 107 do Código Civil e Art. 411, em seus §§ 2º e 3º do Código de Processo Civil, estando dessa maneira de acordo para o cumprimento do Decreto 10278/2020.

Para mais informações sobre a operação acesse o site <https://www.dautin.com> e informe o código da transação blockchain **0x634e91aaf92e96e0bd79af1e1d634927a137e942e2d3ec152ead0d146287db3a**. Também é possível acessar a consulta através da rede blockchain em <https://blockscout.com/etc/mainnet/>

¹ Legislação Vigente: Medida Provisória nº 2200-2/2001, Código Civil e Código de Processo Civil.

DAUTIN
BLOCKCHAIN



Presidência da República Casa Civil
 Subchefia para Assuntos Jurídicos
 MEDIDA PROVISÓRIA 2.200-2
 DE 24 DE AGOSTO DE 2001.



RECEBI (EMOS) DE GO VENDAS ELETRONICAS EIRELI. OS PRODUTOS CONSTANTE DA NOTA FISCAL ELETRONICA INDICADA AO LADO, SEM COMO ATESTAMOS QUE OS MESMOS FORAM EXAMINADOS, SERVINDO O ACEPTE DA PRESENTE PARA TODOS OS EFEITOS LEGAIS.		NF-e No. 000.000.080 SÉRIE 1
DATA DE RECEBIMENTO	IDENTIFICAÇÃO E ASSINATURA DO RECEBEDOR	

GO VENDAS ELETRONICAS EIRELI R CARLOS CHAGAS, 413 CONTA DINHEIRO - Lages/SC CEP: 88520275 - FONE: 49999250646	DANFE DOCUMENTO AUXILIAR DA NOTA FISCAL ELETRONICA SAÍDA	
	No.000.000.080 SÉRIE 1 FOLHA 1/1	CHAVE DE ACESSO 4221 0736 5213 9200 0181 5500 1000 0000 8013 1228 7970 Consulta de autenticidade no portal nacional da NF-e www.nfe.fazenda.gov.br/portal ou no site da Sefaz Autorizadora

NATUREZA DA OPERAÇÃO Venda de mercadoria destinada a não contribuinte	PROTÓCOLO DE AUTORIZAÇÃO DE USO 342210122335419 - 06/07/2021 10:49:28-03:00
INSCRIÇÃO ESTADUAL 260433438	INSCRIÇÃO ESTADUAL DO SUBST. TRIB. CNPJ 36.521.392/0001-81

DESTINATÁRIO/REMETENTE		C.N.E.F.J./C.F.F.	DATA DA EMISSÃO
NOME/RAZÃO SOCIAL MINISTERIO DA SAÚDE - DSEI/MRSA		00.394.544/0067-01	06/07/2021
ENDEREÇO Rua Monteiro de Souza, 287	BAIRRO/DISTRITO Centro	CEP 69550045	DATA DA SALDA/ENTRADA 06/07/2021
MUNICÍPIO Tefé	FONE/FAX 9733435663	UF AM	INSCRIÇÃO ESTADUAL HORA DA SAÍDA 10:40:14

INFORMAÇÕES DO LOCAL DE ENTREGA		C.N.E.F.J./C.F.F.	INSCRIÇÃO ESTADUAL
NOME/RAZÃO SOCIAL		---	---
ENDEREÇO Av. Getúlio Vargas, 926 - CASAI Eirunepé - Casa de Saúde do Índio - CASAI	BAIRRO/DISTRITO Centro	CEP 69880000	UF AM
MUNICÍPIO Eirunepé	FONE/FAX		

FATURA/DUPLICATAS 001: 06/08/2021 RS849,56;
--

CÁLCULO DO IMPOSTO				
BASE DE CÁLCULO DO ICMS 0,00	VALOR DO ICMS 0,00	BASE DE CÁLCULO DO ICMS ST 0,00	VALOR DO ICMS ST 0,00	VALOR TOTAL DOS PRODUTOS 849,56
VALOR DO FRETE 0,00	VALOR DO SEGURO 0,00	DESCONTO 0,00	OUTRAS DESPESAS ACES. 0,00	VALOR DO IPI 0,00
				VALOR TOTAL DA NOTA 849,56

TRANSPORTADOR/VOLUMES TRANSPORTADOS		FRETE POR CONTA DE	CÓDIGO ANTT	PLACA DO VEÍCULO	UF	C.N.E.F.J./C.F.F.
RAZÃO SOCIAL BRASPRESS TRANSPORTES URGENTES LTDA		0 - Remetente				48.740.351/0119-57
ENDEREÇO Rua Gustavo Stadnick, 155 - CEP:89163065		MUNICÍPIO Rio do Sul			UF SC	INSCRIÇÃO ESTADUAL 256180539
QUANTIDADE 1,00	ESPÉCIE	MARCA	NUMERAÇÃO	PESO BRUTO 4,400	PESO LÍQUIDO 4,400	

DADOS DOS PRODUTOS/SERVIÇOS												
CÓDIGO	DESCRIÇÃO	NCM/SH	CST	CFOP UN.	QUANT.	V.UNIT.	V.TOTAL	BC.ICMS	V.ICMS	V.IPI	ICMS	IPI
110	PARAFUSADEIRA PARA DRYWALL 1/4" (6,35MM) 520W 127V	84672992	02	6108 UN	2	424,78	849,56	0,00	0,00	0,00	0,00	0,00

DADOS ADICIONAIS INFORMAÇÕES COMPLEMENTARES ENDEREÇO DE ENTREGA: Av. Getúlio Vargas, 926 - CASAI Eirunepé - Casa de Saúde do Índio - CASAI Bairro: Centro - Eirunepé/AM Empresa Optante Pelo Simples Nacional - Não gera direito a crédito de ISS e IPI - EMPEN NO 2021NE63 - Pregão Eletrônico - 01/2021 - Horário de entrega 08:00 horas às 17:00 horas de segunda a sexta-feira. Dados Bancários: Banco Inter (077) - C/C: 5876653-7 - Agência: 0001 Trib aprox: Fed R\$ 98,63 (11,61%), Est R\$ 74,76 (8,80%). Fonte: IBPT/empresometro.com.br x/SC - 397927	RESERVADO AO FISCO
--	--------------------

ACT + NF - Mat_ odontologico 16un - L\$73 de 253

LS REFRIGERAÇÃO EIRELI
CNPJ: 31.669.124/0001-98
I.E: 258.839.597

ATESTADO DE CAPACIDADE TÉCNICA

Atestamos, a pedido da interessada e para fins de prova, aptidão de desempenho e atestado de execução que a empresa GO VENDAS ELETRÔNICAS, pessoa jurídica de direito privado, inscrita no CNPJ nº 36.521.392/0001-81, sediada na Rua Carlos Chagas, 413, SEDE, Conta Dinheiro, CEP 88520-275 Lages/SC, executou corretamente o fornecimento de produtos odontológicos para a empresa LS REFRIGERAÇÃO EIRELI, sediada a Av. Dom Pedro II, 829, bairro São Cristóvão, Lages/SC, inscrita no CNPJ 31.669.124/0001-98, cujo objetivo do material era a orientação da importância da saúde bucal para os colaboradores com fornecimento dos itens.

Lages/SC, 30 de outubro de 2020.

4º TABELIONATO DE NOTAS E PROTESTOS - Recadastrado e Bares: 217 - 86329171 (CNPJ) Lages/SC
 Rua: 1100 - CEMAR - Lages/SC - Fone: (49) 3244-5404 - e-mail: cartorio@azevedobastos.net.br

Reconheço a assinatura por SEMELHANÇA de
 LUCAS SANDI (FY06/220-VE96) *****

Emolumentos: 1 Reconhecimento por semelhança R\$ 3,50 | 1 Base
 coleção pago R\$ 2,80 (Total R\$ 6,30) | Recibo N° 627878
 Confira os dados do ato em: <https://seioficial.tjpb.jus.br/>
 30 de outubro de 2020

Digitada, por:
 LARISSA BUCH

SILVIA MARIA DE LIMA - Escrevente Notarial



Lucas Sandi
 LUCAS SANDI
 SÓCIO ADMINISTRADOR
 CPF 091.465.579-54

31.669.124/0001-98
 LS REFRIGERAÇÃO
 AV. DOM PEDRO II, 829
 B. SÃO CRISTÓVÃO - CEP 88509-216
 LAGES - SC

LS REFRIGERAÇÃO EIRELI - FANTASIA: LS REFRIGERAÇÃO - CNPJ: 31.669124/0001-96 - I.E: 258.839.597 - I.M.: 118861
 - ENDEREÇO AV. DOM PEDRO II, 829, 1º ANDAR, BAIRRO SÃO CRISTÓVÃO, CEP 88.509-216, LAGES/SC - TELEFONE: (49) 99101-6626 - REPRESENTANTE LEGAL: LUCAS SANDI - CPF: 091.465.579-54 - RG: 6.520.676 (ADMINISTRADOR) - E-MAIL: lucasaçao.lsrefrigeracao@gmail.com - BANCO SANTANDER (053); AGÊNCIA: 3182; CONTA CORRENTE: 130036074.

Documento Autenticado Digitalmente de acordo com os artigos 1º, 3º e 7º Inc. V 8º, 41 e 52 da Lei Federal 8.935/1994 e Art. 6 Inc. XII da Lei Estadual 8.721/2008 autêntico a presente imagem digitalizada, reprodução fiel do documento apresentado e conferido neste ato. O referido é verdade. Dou fé, Confira os dados do ato em: <https://seioficial.tjpb.jus.br> ou Consulte o Documento em: <https://azevedobastos.net.br/documento/133353010204696973029>



CARTÓRIO Autenticação Digital Código: 133353010204696973029-1
 Data: 30/10/2020 16:03:11
 Valor Total do Ato: R\$ 4,56
 Selo Digital Tipo Normal C: AKQ02043-UGLV;



Cartório Azevedo Bastos
 Av. Presidente Epitácio Pessoa - 1146
 Bairro dos Estados, João Pessoa - PB
 (83) 3244-5404 - cartorio@azevedobastos.net.br
<https://azevedobastos.net.br>

Bel. Václer Azevedo Bastos
 Mariana Cavalcanti
 TJPB



REPÚBLICA FEDERATIVA DO BRASIL
ESTADO DA PARAÍBA
CARTÓRIO AZEVEDO BASTOS
FUNDADO EM 1883

PRIMEIRO REGISTRO CIVIL DE NASCIMENTO E ÓBITOS E PRIVATIVO DE CASAMENTOS, INTERDIÇÕES E TUTELAS DA COMARCA DE JOÃO PESSOA

Av. Epitácio Pessoa, 1145 Bairro dos Estados 58030-00, João Pessoa PB
Tel.: (83) 3244-5404 / Fax: (83) 3244-5484
<http://www.azevedobastos.not.br>
E-mail: cartorio@azevedobastos.not.br



DECLARAÇÃO DE SERVIÇO DE AUTENTICAÇÃO DIGITAL

O Bel. Válber Azevêdo de Miranda Cavalcanti, Oficial do Primeiro Registro Civil de Nascimentos e Óbitos e Privativo de Casamentos, Interdições e Tutelas com atribuição de autenticar e reconhecer firmas da Comarca de João Pessoa Capital do Estado da Paraíba, em virtude de Lei, etc...

DECLARA para os devidos fins de direito que, o documento em anexo identificado individualmente em cada Código de Autenticação Digital¹ ou na referida sequência, foi autenticado de acordo com as Legislações e normas vigentes².

DECLARO ainda que, para garantir transparência e segurança jurídica de todos os atos oriundos da atividade Notarial e Registral no Estado da Paraíba, foi instituído pela Lei Nº 10.132, de 06 de novembro de 2013, a aplicação obrigatória de um Selo Digital de Fiscalização Extrajudicial em todos os atos de notas e registro, composto de um código único (por exemplo: Selo Digital: ABC12345-X1X2) e dessa forma, cada autenticação processada pela nossa Serventia pode ser verificada e confirmada tantas vezes quanto for necessário através do site do Tribunal de Justiça do Estado da Paraíba, endereço <https://corregedoria.tjpb.jus.br/selo-digital/>

A autenticação digital do documento faz prova de que, na data e hora em que ela foi realizada, a empresa GO VENDAS ELETRÔNICAS EIRELI tinha posse de um documento com as mesmas características que foram reproduzidas na cópia autenticada, sendo da empresa GO VENDAS ELETRÔNICAS EIRELI a responsabilidade, única e exclusiva, pela idoneidade do documento apresentado a este Cartório.

Esta DECLARAÇÃO foi emitida em **30/10/2020 16:06:25 (hora local)**, através do sistema de autenticação digital do Cartório Azevêdo Bastos, de acordo com o Art. 1º, 10º e seus §§. 1º e 2º da MP 2200/2001, como também, o documento eletrônico autenticado contendo o Certificado Digital do titular do Cartório Azevêdo Bastos, poderá ser solicitado diretamente a empresa GO VENDAS ELETRÔNICAS EIRELI ou ao Cartório pelo endereço de e-mail autentica@azevedobastos.not.br

Para informações mais detalhadas deste ato, acesse o site <https://autdigital.azevedobastos.not.br> e informe o Código de Autenticação Digital.

Esta Declaração é válida por tempo indeterminado e está disponível para consulta em nosso site.

¹Código de Autenticação Digital: 133353010204696973029-1

²Legislações Vigentes: Lei Federal nº 8.935/94, Lei Federal nº 10.406/2002, Medida Provisória nº 2200/2001, Lei Federal nº 13.105/2015, Lei Estadual nº 8.721/2008, Lei Estadual nº 10.132/2013 e Provimento CGJ N° 003/2014.

O referido é verdade, dou fé.

CHAVE DIGITAL

00005b1d734fd94f057f2d69fe6bc05b63dbe33360dc8fd9ab25db67276c81767f8b0e780c51497d401e3a69b15866ff68ce5658d782c0b6c0b8f1644e4c366282d7f56432e27700a4f968ccc1d65038



Presidência da República
Casa Civil
Ata do Protocolo Nº 2.209-2
de 24 de agosto de 2001.



RECEBI (EMOS) DE GO VENDAS ELETRONICAS EIRELI, OS PRODUTOS CONSTATANDO DA NOTA FISCAL ELETRONICA INDICADA AO LADO, BEM COMO ATESTAMOS QUE OS MESMOS FORAM EXAMINADOS, SERVINDO O ACEITE DA PRESENTE PARA TODOS OS EFEITOS LEGAIS.		NF-e No. 000.000.005 SÉRIE 1
DATA DE RECEBIMENTO	IDENTIFICAÇÃO E ASSINATURA DO RECEBEDOR	

DANFE DOCUMENTO ABREVIAR DA NOTA FISCAL ELETRONICA	
SAÍDA	CHAVE DE ACESSO 4220 1036 5213 9200 0181 5500 1000 0000 0519 5526 4272
No. 000.000.005 SÉRIE 1 FOLHA 1/1	Consulta de autenticidade no portal nacional de NF-e www.nfe.fazenda.gov.br/portal ou no site da Sefaz Autorizadora

GO VENDAS ELETRONICAS EIRELI
R CARLOS CHAGAS, 413
CONTA DINHEIRO - Lages/SC
CEP: 88520275 - FONE: 49999250646

NATUREZA DA OPERAÇÃO Venda de mercadoria	PROTOCOLO DE AUTORIZAÇÃO DE USO 342200173953033 - 29/10/2020 22:57:35-03:00
INSCRIÇÃO ESTADUAL 260433438	INSCRIÇÃO ESTADUAL DO SUBST. TRIB. CNPJ 36.521.392/0001-81

DESTINATÁRIO/REMETENTE		C.N.P.J./C.P.F.	DATA DA EMISSÃO
NOME/RAZÃO SOCIAL LS REFRIGERACAO EIRELI		31.669.124/0001-98	29/10/2020
ENDEREÇO Avenida Dom Pedro II, 829 - sala 01	BAIRRO/DISTRITO São Cristóvão	CEP 88509216	DATA DA SAÍDA/ENTRADA 29/10/2020
MUNICÍPIO Lages	FONE/FAX 49991016526	UF SC	INSCRIÇÃO ESTADUAL 258839597
			HORA DA SAÍDA 22:56:56

FATURA/DUPLICATAS
001: 29/10/2020 R\$57,50;

CÁLCULO DO IMPOSTO					
BASE DE CÁLCULO DO ICMS 0,00	VALOR DO ICMS 0,00	BASE DE CÁLCULO DO ICMS ST 0,00	VALOR DO ICMS ST 0,00	VALOR TOTAL DOS PRODUTOS 57,50	
VALOR DO FRETE 0,00	VALOR DO SEGURO 0,00	DESCONTO 0,00	OUTRAS DESPESAS ACESS. 0,00	VALOR DO IPF 0,00	VALOR TOTAL DA NOTA 57,50

TRANSPORTADOR/VOLUMES TRANSPORTADOS		FRETE POR CONTA DE 0 - Remetente	CÓDIGO ANT PLACA DO VEÍCULO/UF	C.N.P.J./C.P.F.
RAZÃO SOCIAL		MUNICÍPIO	UF	INSCRIÇÃO ESTADUAL
ENDEREÇO				
QUANTIDADE 0,00	ESPÉCIE	MARCA	NUMERAÇÃO	PESO BRUTO 0,000
				PESO LÍQUIDO 0,000

CODIGO	DESCRIÇÃO	NCM/SH	EST/CEP	UN.	QUANT.	V.UNIT.	V.TOTAL	BC.ICMS	V.ICMS	V.IPI	ICMS	IPI
43523	BENGALINHA COM 100 - OASP UN	90184999	0101	5102	UN	1	10,00	10,00	0,00	0,00	0,00	0,00
2640	ROLETE DE ALGODAO SSPLUS C/100 - [REF: 000327]	30059090	0101	5102	PCT	1	5,00	5,00	0,00	0,00	0,00	0,00
2477	CREME DENTAL 90G C/FL. ICE FRESH - [REF: 10.0003]	33061000	0101	5102	UN	5	4,50	22,50	0,00	0,00	0,00	0,00
50493	ESCOVA DENTAL ADULTO SIMPLARS C/PROT.PLAST. MEDFIO - [REF: 03.0008]	96032100	0101	5102	UN	5	2,00	10,00	0,00	0,00	0,00	0,00
41238	FIO DENTAL MEDFIO 25M - [REF: 10.0004]	33062000	0101	5102	UN	4	2,50	10,00	0,00	0,00	0,00	0,00

DADOS ADICIONAIS	RESERVADO AO FISCO
INFORMAÇÕES COMPLEMENTARES Trab aprox: Fed R\$ 4,09 (7,11%), Est R\$ 7,57 (13,17%). Fonte: IBPI/empresometro.com.br/SC - 020353	



Ministério do Desenvolvimento Regional - MDR
Companhia de Desenvolvimento dos Vales do São Francisco e do Parnaíba
2ª Superintendência Regional

ATESTADO DE CAPACIDADE TÉCNICA

Atestamos para os devidos fins, que a Empresa **GO VENDAS ELETRÔNICAS EIRELI**, pessoa jurídica de direito privado, inscrito no CNPJ nº 36.521.392/0001-81, situada na Rua Carlos Chagas, 413, sede, bairro Conta Dinheiro, Lages, Santa Catarina - CEP 88520-275, participou do processo licitatório da CODEVASF, na modalidade Pregão Eletrônico (Edital nº 18/2020), no qual foi vencedora do item 19 (Aplicador para microchip), conforme descritivo abaixo:

Descrição do item	Unidade	Quantidade
Aplicador para microchip agulhado reutilizável 2.12 x 2 mm.	Unidade	20

Declaramos que a empresa forneceu o item, atendendo ao prazo e demais requisitos estipulados no edital licitatório.

Bom Jesus da Lapa - BA, 04 fevereiro de 2021

Responsável pelas informações:

[Assinatura]
Lizis de Gliveira Alves

Gerente Regional de Revitalização - Substituta

Homologação:

[Assinatura]
João Ferreira Gomes Neto

Superintendente Regional da 2ª Superintendência Regional - Substituto

R. João de Av. Manoel Araújo, s/n - Centro - CEP: 47.600-000 Bom Jesus da Lapa - BA

Telefone: (44) 3481-8000 Fax: (44) 3481-4010

www.codevasf.gov.br e-mail: cartorio@codevasf.gov.br

Confira os dados do ato em: <https://sediocdigital.tjpb.jus.br> ou Consulte o Documento em: <https://azevedobastos.not.br/documento/133350502210162274528>



CARTÓRIO

Autenticação Digital Código: 133350502210162274528-1
Data: 05/02/2021 11:55:09
Valor Total do Ato: R\$ 4,66
Selo Digital Tipo Normal C: ALD07236-OWIE;



Cartório Azevedo Bastos

Av. Presidente Epitácio Pessoa - 1146

Beirão dos Estados, João Pessoa - PB

(43) 3244-5404 - cartorio@azevedobastos.not.br

<https://azevedobastos.not.br>



Valber Azevedo de M. Cavalcanti
Titular

TJPB



O presente documento digital foi conferido com o original e assinado digitalmente por MARCELO TIMOTEO DE OLIVEIRA, em sexta-feira, 5 de fevereiro de 2021 12:40:08 GMT-03:00, CNS: 06.870-0 - 1º OFÍCIO DE REGISTRO CIVIL DAS PESSOAS NATURAIS E TABELIONATO DE NOTAS/PB, nos termos da medida provisória N. 2.200-2 de 24 de agosto de 2001. Sua autenticidade deverá ser confirmada no endereço eletrônico www.cenad.org.br/autenticidade. O presente documento digital pode ser convertido em papel por meio de autenticação no Tabelaionato de Notas. Provento nº 100/2020 CNJ - artigo 22.

REPÚBLICA FEDERATIVA DO BRASIL
ESTADO DA PARAÍBA
CARTÓRIO AZEVEDO BASTOS
FUNDADO EM 1888

PRIMEIRO REGISTRO CIVIL DE NASCIMENTO E ÓBITOS E PRIVATIVO DE CASAMENTOS, INTERDIÇÕES E TUTELAS DA COMARCA DE JOÃO PESSOA

Av. Epitácio Pessoa, 1145 Bairro dos Estados 58030-00, João Pessoa PB
Tel.: (83) 3244-5404 / Fax: (83) 3244-5484
http://www.azevedobastos.not.br
E-mail: cartorio@azevedobastos.not.br



DECLARAÇÃO DE SERVIÇO DE AUTENTICAÇÃO DIGITAL

O Bel. Válber Azevêdo de Miranda Cavalcanti, Oficial do Primeiro Registro Civil de Nascimentos e Óbitos e Privativo de Casamentos, Interdições e Tutelas com atribuição de autenticar e reconhecer firmas da Comarca de João Pessoa Capital do Estado da Paraíba, em virtude de Lei, etc...

DECLARO ainda que, para garantir transparência e segurança jurídica de todos os atos oriundos da atividade Notarial e Registral no Estado da Paraíba, foi instituído pela Lei nº 10.132, de 06 de novembro de 2013, a aplicação obrigatória de um Selo Digital de Fiscalização Extrajudicial em todos os atos de notas e registro, composto de um código único (por exemplo: Selo Digital: ABC12345-X1X2) e dessa forma, cada autenticação processada pela nossa Serventia pode ser verificada e confirmada tantas vezes quanto for necessário através do site do Tribunal de Justiça do Estado da Paraíba, endereço <https://corregedoria.tjpb.jus.br/selo-digital/>.

A autenticação digital do documento faz prova de que, na data e hora em que ela foi realizada, a empresa GO VENDAS ELETRÔNICAS EIRELI tinha posse de um documento com as mesmas características que foram reproduzidas na cópia autenticada, sendo da empresa GO VENDAS ELETRÔNICAS EIRELI a responsabilidade, única e exclusiva, pela idoneidade do documento apresentado a este Cartório.

Nesse sentido, declaro que a GO VENDAS ELETRÔNICAS EIRELI assumiu, nos termos do artigo 8º, §1º, do Decreto nº 10.278/2020, que regulamentou o artigo 3º, inciso X, da Lei Federal nº 13.874/2019 e o artigo 2º-A da Lei Federal 12.682/2012, a responsabilidade pelo processo de digitalização dos documentos físicos, garantindo perante este Cartório e terceiros, a sua autoria e integridade.

De acordo com o disposto no artigo 2º-A, §7º, da Lei Federal nº 12.682/2012, o documento em anexo, identificado individualmente em cada Código de Autenticação Digital ou na referida sequência, poderá ser reproduzido em papel ou em qualquer outro meio físico.

Esta DECLARAÇÃO foi emitida em 05/02/2021 15:40:45 (hora local) através do sistema de autenticação digital do Cartório Azevedo Bastos, de acordo com o Art. 1º, 10º e seus §§ 1º e 2º da MP 2200/2001, como também, o documento eletrônico autenticado contendo o Certificado Digital do titular do Cartório Azevedo Bastos, poderá ser solicitado diretamente a empresa GO VENDAS ELETRÔNICAS EIRELI ou ao Cartório pelo endereço de e-mail autentica@azevedobastos.not.br Para informações mais detalhadas deste ato, acesse o site <https://autdigital.azevedobastos.not.br> e informe o Código de Autenticação Digital

Esta Declaração é válida por tempo indeterminado e está disponível para consulta em nosso site.

Código de Autenticação Digital: 133350502210162274528-1

Legislações Vigentes: Lei Federal nº 8.935/94, Lei Federal nº 10.406/2002, Medida Provisória nº 2200/2001, Lei Federal nº 13.105/2015, Lei Estadual nº 8.721/2008, Lei Estadual nº 10.132/2013, Provimento CGJ Nº 003/2014 e Provimento CNJ Nº 100/2020.

O referido é verdade, dou fé.

CHAVE DIGITAL

00005b1d734fd94f057f2d69fe6bc05bcd7c755e3742c8f0ea70c518ab445eb51ddd46fd47c3827bb1ad2680e1d87ddce5bccd8f1185b2233268fc41b38955f82d7f56432e27700a4f968ccc1d65038



Presidência da República
Casa Civil
Módulo Processos Nº 2.100-2
de 24 de agosto de 2001.



RECEBI(MOS) DE GO VENDAS ELETRONICAS EIRELI, OS PRODUTOS CONSTATANTE DA NOTA FISCAL ELETRONICA INDICADA AO LADO, BEM COMO ATESTAMOS QUE OS MESMOS FORAM EXAMINADOS, SERVINDO O ACEITE DA PRESENTE PARA TODOS OS EFEITOS LEGAIS.

DATA DE RECEBIMENTO IDENTIFICACAO E ASSINATURA DO RECEBEDOR

NF-e
No. 000.000.014
SERIE 1

DANFE
DOCUMENTO AUXILIAR DA NOTA FISCAL ELETRONICA

SAIDA

GO VENDAS ELETRONICAS EIRELI
R CARLOS CHAGAS, 413
CONTA DINHEIRO - Lages/SC
CEP: 88520275 - FONE: 49999250646

CHAVE DE ACESSO
4221 0136 5213 9200 0181 5500 1000 0000 1415 7201 3546

No. 000.000.014
SERIE 1
FOLHA 1/1

Consulta de autenticidade no portal nacional da NF-e www.nfe.fazenda.gov.br/portal ou no site da Sefaz Autorizadora

MATUREZA DA OPERACAO
Venda de mercadoria destinada a não contribuinte

PROTOCOLO DE AUTORIZACAO DE USO
342210009748147 - 18/01/2021 18:41:42-03:00

INSCRICAO ESTADUAL 260433438 INSCRICAO ESTADUAL DO SUBST. TRIB. CNPJ 36.521.392/0001-81

DESTINATARIO/REMETENTE

NOME/RAZAO SOCIAL CIA DE DES. DOS VALES DO S.FRANC. E DO PARNAIBA C.N.E.J./C.P.F. 00.399.857/0014-40 DATA DA EMISSAO 18/01/2021

ENDEREÇO AV. Manoel Novaes, S/N BAIRRO/DISTRITO ***** CEP 47600000 DATA DA SAIDA/ENTRADA 18/01/2021

MUNICIPIO Bom Jesus da Lapa FONE/FAX 7734818062 UF BA INSCRICAO ESTADUAL HORA DA SAIDA 18:25:28

FATURA/DUPLICATAS
001: 18/02/2021 R\$417,40;

CÁLCULO DO IMPOSTO		VALOR DO ICMS		VALOR DO ICMS ST		VALOR TOTAL DOS PRODUTOS	
BASE DE CÁLCULO DO ICMS	0,00	VALOR DO ICMS	0,00	BASE DE CÁLCULO DO ICMS ST	0,00	VALOR TOTAL DOS PRODUTOS	417,40
VALOR DO FRETE	0,00	VALOR DO SEGURO	0,00	DESCONTO	0,00	OUTRAS DESPESAS ACES.	0,00
						VALOR DO IPI	0,00
						VALOR TOTAL DA NOTA	417,40

TRANSPORTADOR/VOLUMES TRANSPORTADOS

RAZAO SOCIAL FRETE POR CONTA DE 0 - Remetente CODIGO ANTT PLACA DO VEICULO UF C.N.E.J./C.P.F.

ENDEREÇO MUNICIPIO UF INSCRICAO ESTADUAL

QUANTIDADE 0,00 ESPECIE MARCA NUMERACAO PESO BRUTO 0,000 PESO LIQUIDO 0,000

DADOS DOS PRODUTOS/SERVICOS													
CODIGO	DESCRICAO	NCM/SH	CST	CFOP	UN.	QUANT.	V.UNIT.	V.TOTAL	BC.ICMS	V.ICMS	V.IPI	ICMS	IPI
34.09.1.1	APLICADOR PARA MICROCHIP AGULHADO REUTILIZAVEL 2,12 X 2MM.	90193212	0102	6106	UN	20	20,87	417,40	0,00	0,00	0,00	0,00	0,00

DADOS ADICIONAIS

INFORMACOES COMPLEMENTARES
Empresa Optante Pelo Simples Nacional - Não gera direito a crédito de ISS e IPI - EMPEN HO2020NES21253 - Pregão Eletrônico - 18/20 - Horário de entrega - Segunda-feira à Quint a-feira: das 08:00 horas às 15:30 horas. Sexta-feira: das 08:00 horas às 12:00 horas. Dados Bancários: Banco Inter (077) - C/c: 5876653-7 -- Agência: 0001 Trib aprox: Fed R\$ 48,46 (11,61%), Est R\$ 14,19 (3,40%). Fonte: IBPT/empresometro.com.br r/SC - SDCOAE

RESERVADO AO FISCO



MINISTÉRIO DA DEFESA
EXÉRCITO BRASILEIRO
DEPARTAMENTO DE CIÊNCIA E TECNOLOGIA
CENTRO DE AVALIAÇÕES DO EXÉRCITO
CAMPO DE PROVAS DA MARAMBAIA

ATESTADO DE CAPACIDADE TÉCNICA

O CENTRO DE AVALIAÇÕES DO EXÉRCITO, localizado na Estrada Roberto Burle Marx nº 9.140, Guaratiba, CEP: 23.020 240, na cidade do Rio de Janeiro/Estado RJ, inscrito no CNPJ sob o nº 09.687.482/000174, atesta para os devidos fins que a empresa GO VENDAS ELETRÔNICAS EIRELI inscrita no CNPJ sob nº 365.213.92/0001-81, sediada na Rua Carlos Chagas nº 413, Conta Dinheiro, Lages, SC. Forneceu os materiais do Pregão Eletrônico 30/20 e Empenho nº 24-2021 abaixo especificados em plenas condições de uso:

Nota Fiscal	Material	Qtde
24, de 13/04/21	Item 00008 - Solvente para remoção de pólvora em armas de fogo para Laboratório de Ensaios Balísticos. Aplicação em spray. Embalagem de 300 ml.	50

Rio de Janeiro, RJ, 2 de Setembro de 2021.

CARLOS HENRIQUE BRANDÃO GONÇALVES - 2º Sgt

Fiscal de Contrato

Idt: 040030415-0 / MD-EB

"UM SÉCULO DE BLINDADOS NO BRASIL. BRAÇO FORTE NA DEFESA DA PÁTRIA. AÇÓ!"



Rua XV de Novembro, 64 - Sala 21
Edifício Pedro Francisco Vargas
Centro, Itajaí - Santa Catarina
(47) 3514-7599 | (47) 99748-2223
www.dautin.com | dautin@dautin.com



CERTIFICADO DE PROVA DE AUTENTICIDADE ELETRÔNICA

A DAUTIN BLOCKCHAIN DOCUMENTOS DIGITAIS E SERVIÇOS LTDA, especificada neste ato apenas como **Dautin Blockchain Co.** CERTIFICA para os devidos fins de direito que, o arquivo digital especificado com o tipo documental **Autenticação** e representado pela função hash criptográfica conhecida como SHA-256, de código **fa0a55059896c814034dcb17c9c071ef6f9cda32a3336f2dba6b7640debfaacd** foi autenticado de acordo com as Legislações e normas vigentes¹ através da rede blockchain Matic Network, sob o identificador único denominado NID 33340 dentro do sistema.

A autenticação eletrônica do documento intitulado "**ACT - Solvente - Centro de Av. do Exército**", cujo assunto é descrito como "**ACT - Solvente - Centro de Av. do Exército**", faz prova de que em **13/10/2021 15:00:14**, o responsável **GO Vendas Eletrônicas Eireli (36.521.392/0001-81)** tinha posse do arquivo com as mesmas características que foram reproduzidas na prova de autenticidade, sendo de GO Vendas Eletrônicas Eireli a responsabilidade, única e exclusiva, pela idoneidade do documento apresentado a DAUTIN Blockchain Co.

Este CERTIFICADO foi emitido em **13/10/2021 15:15:35** através do sistema de autenticação eletrônica da empresa DAUTIN Blockchain Co. de acordo com o Art. 10, § 2º da MP 2200-2/2001, Art. 107 do Código Civil e Art. 411, em seus §§ 2º e 3º do Código de Processo Civil, estando dessa maneira de acordo para o cumprimento do Decreto 10278/2020.

Para mais informações sobre a operação acesse o site <https://www.dautin.com> e informe o código da transação blockchain **0xc4f5819a7fd8b4cb880b1de5c3312eb1a493364c8f0e910e9640ef6fa94ed982**. Também é possível acessar a consulta através da rede blockchain em <https://polygonscan.com/>

¹ Legislação Vigente: Medida Provisória nº 2200-2/2001, Código Civil e Código de Processo Civil.

DAUTIN
BLOCKCHAIN



Presidência da República Casa Civil
Subchefia para Assuntos Jurídicos
MEDIDA PROVISÓRIA 2.200-2
DE 24 DE AGOSTO DE 2001.



**PREFEITURA MUNICIPAL DE IVAÍ**

CNPJ nº 176.175.919/0001-33

Rua São João, 100 - Centro - Ivá - Paraná - CEP: 81400-000

ATESTADO DE CAPACIDADE TÉCNICA

Atestamos para os devidos fins, que a empresa **GO VENDAS ELETRONICAS EIRELI** - CNPJ/MF 36.521.392/0001-01, localizada na Rua Carlos Chagas, 413, Sede, Dinheiro, CEP 88520-275, entregou um ventilador de coluna, 03 velocidades /110V e 01 ar condicionado, Evaporadora NEO ICS12R-R4, 12KBTU-220V, através do Extrato de Contrato abaixo:

EXTRATO DO TERMO DO CONTRATO Nº
083/2022

Licitação nº 041/2022

Pregão Eletrônico nº 029/2022

Objeto: aquisição de materiais permanentes para
Secretaria Municipal de Promoção e Assistência
Social - **lotes 1 e 14.**

CONTRATADA: GO VENDAS ELETRONICAS EIRELI
Valor global: R\$ 2.970,85
Vigência: 12 meses

Data da assinatura: 11/03/2022

Idir Treviso - Prefeito Municipal
Gustavo Oliveira - Representante legal

O contrato foi cumprido dentro do prazo previsto, atendido com eficiência e rapidez e de acordo com as especificações exigidas.

Nada temos a declarar que desabone a idoneidade da referida empresa, atribuindo-lhe conceito ótimo aos itens supra.

Ivá, 09 de Maio de 2022.

Atenciosamente,

Welton Ademir Ferreira
Diretor do Departamento Municipal de Licitações
Prefeitura Municipal de Ivá - Pr
Decreto 004/2021.

WELTON ADEMIR FERREIRA
Dir. Dep. Municipal de Licitações
PREB. COM. PERMANENTE DE LICITAÇÕES
LEI Nº 1.421/2021
PREFEITURA MUNICIPAL DE IVAÍ

RECEBI(EMOS) DE GO VENDAS ELETRONICAS EIRELI, OS PRODUTOS CONSTATANTE DA NOTA FISCAL ELETRONICA INDICADA AO LADO, BEM COMO ATTESTAMOS QUE OS MESMOS FORAM EXAMINADOS, SERVINDO O ACEITE DA PRESENTE PARA TODOS OS EFEITOS LEGAIS.		NF-e No. 000.000.795 SÉRIE 1
DATA DE RECEBIMENTO	IDENTIFICAÇÃO E ASSINATURA DO RECEBEDOR	

GO VENDAS ELETRONICAS EIRELI R CARLOS CHAGAS, 413 CONTA DINHEIRO - Lages/SC CEP: 88520275 - FONE: 4935120149	DANFE DOCUMENTO AUXILIAR DA NOTA FISCAL ELETRONICA SAÍDA No.000.000.795 SÉRIE 1 FOLHA 1/1	 CHAVE DE ACESSO 4222 0336 5213 9200 0181 5500 1000 0007 9519 1100 8057
	Consulta de autenticidade no portal nacional da NF-e www.nfe.fazenda.gov.br/portal ou no site da Sefaz Autorizadora	

NATUREZA DA OPERAÇÃO Venda de mercadoria destinada a não contribuinte	PROTOCOLO DE AUTORIZAÇÃO DE USO 342220059861855 - 25/03/2022 17:45:04-03:00
INSCRIÇÃO ESTADUAL 260433438	INSCRIÇÃO ESTADUAL DO SUBST. TRIB. CNPJ 36.521.392/0001-81

DESTINATÁRIO/REMETENTE		C.N.F.J./C.P.F.	DATA DA EMISSÃO
NOME/RAZÃO SOCIAL Município de Ivai		76.175.918/0001-33	25/03/2022
ENDEREÇO Rua Rui Barbosa, 632	BAIRRO/DISTRITO Centro	CEP 84460000	DATA DA SAÍDA/ENTRADA 25/03/2022
MUNICÍPIO Ivai	FONE/FAX 4232471222	UF PR	INSCRIÇÃO ESTADUAL HORA DA SAÍDA 17:40:06

INFORMAÇÕES DO LOCAL DE ENTREGA		C.N.F.J./C.P.F.	INSCRIÇÃO ESTADUAL
NOME/RAZÃO SOCIAL Posto de Saúde			
ENDEREÇO Rua Engenheiro Saporski, 957	BAIRRO/DISTRITO Centro	CEP 84460000	
MUNICÍPIO Ivai	FONE/FAX	UF PR	

FATURA/DUPLICATAS
001: 25/04/2022 R\$847,96;

CÁLCULO DO IMPOSTO		BASE DE CÁLCULO DO ICMS		VALOR DO ICMS	BASE DE CÁLCULO DO ICMS ST		VALOR DO ICMS ST	VALOR TOTAL DOS PRODUTOS	
		847,96		101,76			0,00	847,96	
VALOR DO FRETE	VALOR DO SEGURO	DESCONTO	OUTRAS DESPESAS ACES.	VALOR DO IPI	VALOR TOTAL DA NOTA				
0,00	0,00	0,00	0,00	0,00	847,96				

TRANSPORTADOR/VOLUMES TRANSPORTADOS		FRETE POR CONTA DE	CODIGO ANTI	PLACA DO VEICULO	UF	C.N.F.J./C.P.F.
RAZÃO SOCIAL REUNIDAS TRANSPORTADORA RODOVIÁRIA DE CARGAS		0 - Remetente				83.083.428/0056-46
ENDEREÇO Rua Ancilla Tonini Gago, 1375 - LOTE 004 A - CEP:13069135		MUNICÍPIO Campinas	UF SP	INSCRIÇÃO ESTADUAL 244678946114		
QUANTIDADE 4,00	ESPECIE	MARCA	NUMERAÇÃO	PESO BRUTO 11,720	PESO LÍQUIDO 11,720	

CODIGO	DESCRIÇÃO	NCM/SH	CSI	CFOP	UN.	QUANT.	V.UNIT.	V.TOTAL	BC.ICMS	V.ICMS	V.IPI	ICMS	IPI
8235	Ventilador de coluna, 3 velocidades / 110V	84145190	000	6108	PC	4	211,99	847,96	847,96	101,76	0,00	12,00	0,00

DADOS ADICIONAIS INFORMAÇÕES COMPLEMENTARES ENDEREÇO DE ENTREGA: Rua Engenheiro Saporski, 957 Bairro: Centro - Ivai/PR Desobrigada do recolhimento do DIFAL conforme Lei Complementar nº190 de 2022 - EMPENHO 1272/2022 - Pregão Eletrônico 29/2022 - Horário de Entrega: Segunda à Sexta-feira: das 08:00 às 12:00h e das 13:30 às 17:00h. Dados Bancários: Banco Inter (077) - Agência: 0001-9 - C/C: 587653-7 - Informações sobre o rastreamento falar c/ Douglas (49) 99156-4246. Trib aprox: Fed R\$ 224,62 (26,49%), Est R\$ 28,83 (3,40%). Fonte: IBPT/empresometro.com.br/SC - 2C01C1	RESERVADO AO FISCO
--	--------------------

RECEBI (EMOS) DE GO VENDAS ELETRONICAS EIRELI, OS PRODUTOS CONSTATE DA NOTA FISCAL ELETRONICA INDICADA AO LADO, BEM COMO ATESTAMOS QUE OS MESMOS FORAM EXAMINADOS, SERVINDO O ACRITE DA PRESENTE PARA TODOS OS EFEITOS LEGAIS.		NF-e No. 000.000.984 SÉRIE 1
DATA DE RECEBIMENTO	IDENTIFICAÇÃO E ASSINATURA DO RECEBEDOR	

GO VENDAS ELETRONICAS EIRELI
R CARLOS CHAGAS, 413
CONTA DINHEIRO - Lages/SC
CEP: 88520275 - FONE: 4935120149

DANFE DOCUMENTO AUXILIAR DA NOTA FISCAL ELETRONICA	
SAÍDA	CHAVE DE ACESSO 4222 0536 5213 9200 0181 5500 1000 0009 8412 6659 5045
No.000.000.984 SÉRIE 1 FOLHA 1/1	Consulta de autenticidade no portal nacional da NF-e www.nfe.fazenda.gov.br/portal ou no site da Sefaz Autorizadora

NATUREZA DA OPERAÇÃO Venda de mercadoria destinada a não contribuinte	PROTOCOLO DE AUTORIZAÇÃO DE USO 342220095942088 - 13/05/2022 17:32:41-03:00
INSCRIÇÃO ESTADUAL 260433438	INSCRIÇÃO ESTADUAL DO SUBST. TRIB. CNPJ 36.521.392/0001-81

DESTINATÁRIO/REMETENTE		C.N.P.J./C.P.F.	DATA DA EMISSÃO
NOME/RAZÃO SOCIAL Município de Ivai		76.175.918/0001-33	13/05/2022
ENDEREÇO Rua Rui Barbosa, 632	BAIRRO/DISTRITO Centro	CEP 84460000	DATA DA SAÍDA/ENTRADA 13/05/2022
MUNICÍPIO Ivai	FONE/FAX 4232471222	UF PR	INSCRIÇÃO ESTADUAL HORA DA SAÍDA 17:30:15

FATURA/DUPLICATAS
001: 13/06/2022 R\$2.122,89;

CÁLCULO DO IMPOSTO						
BASE DE CÁLCULO DO ICMS	VALOR DO ICMS	BASE DE CÁLCULO DO ICMS ST	VALOR DO ICMS ST	VALOR TOTAL DOS PRODUTOS		
2.122,89	254,75	0,00	0,00	2.122,89		
VALOR DO FRETE	VALOR DO SEGURO	DESCONTO	OUTRAS DESPESAS ACES.	VALOR DO IPI	VALOR TOTAL DA NOTA	
0,00	0,00	0,00	0,00	0,00	2.122,89	

TRANSPORTADOR/VOLUMES TRANSPORTADOS		FRETE POR CONTA DE	CÓDIGO AMT	PLACA DO VEICULO	UF	C.N.P.J./C.P.F.
RAZÃO SOCIAL TRANSPORTADORA PLIMOR LTDA		0 - Remetente				88.085.485/0015-00
ENDEREÇO Rua Dr. Pedro Zimmermann, 1960 - CEP: 89066000		MUNICÍPIO Blumenau			UF SC	INSCRIÇÃO ESTADUAL
QUANTIDADE 2,00	ESPÉCIE	MARCA	NUMERAÇÃO	PESO BRUTO 30,500	PESO LÍQUIDO 30,500	

DADOS DOS PRODUTOS/SERVIÇOS												
CÓDIGO	DESCRIÇÃO	NCM/SH	CST	CFOP	UN.	QUANT.	V.UNIT.	V.TOTAL	BC.ICMS	V.ICMS	V.IPI	%IPI
11071	042640 Ar condicionado, Ev aporadora NEO ICS12F-R4, 12RBTU-220V	84151011	900	6108	PC	1	2122,89	2.122,89	2.122,89	254,75	0,00	12,00

DADOS ADICIONAIS	RESERVADO AO FISCO
INFORMAÇÕES COMPLEMENTARES Desobrigada do recolhimento do DIFAL conforme Lei Complementar nº190 de 2022 - EMPENHO 1273/2022 - Pregão Eletrônico 29/2022 - Horário de Entrega: Segunda à Sexta-feira: das 08:00 às 12:00h e das 13:30 às 17:00h. Dados Bancários: Banco Inter (077) - Agência: 0001-9 - C/C: 5876653-7 - Informações sob re rastreo falar c/ Douglas (49) 99156-4246. Trib aprox: Fed R\$ 639,41 (30,12%), Est R\$ 72,18 (3,40%). Fonte: IBPT/espresometro.com.br/SC - 40CA7E	

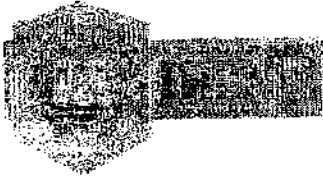

PREFEITURA MUNICIPAL DE LARAS
SECRETARIA DE
OBRAS E ENGENHARIA

Rua José Bonifácio, 121 - Centro - LARAS - SP.
 CEP: 13.175-000 FONE: (11) 3344-9496

ATESTADO DE FORNECIMENTO DE MATERIAL

A PREFEITURA MUNICIPAL DE LARAS, sediada à Praça Monção, nº 363 - Centro - Laras/SP - CEP 13.175-000, CNPJ 57.263.949/0001-91, atestamos para os devidos fins que a empresa **GO VENDAS ELETRONICAS EIRELI**, sediada à Rua Carlos Chagas, 0, Coriza Distrito, Lageas-SP, CNPJ 08.521.382/0001-91, nos forneceu os materiais descritos abaixo:

QUANTIDADE	UNIDADE	DESCRIÇÃO DO MATERIAL
1	UND	FURADEIRA 1/2" 220V POTENCIA 750W VELOCIDADE 3000RPM
3	UND	SERRA MARMORE 220V

Informamos ainda que o material foi entregue no prazo previsto e a qualidade comprovada.

Atenciosamente,

Laras, 24 de Junho de 2022.

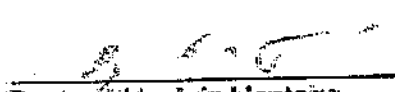
 Raphael Munchão Monteiro
 Secretário de Obras e Engenharia
 CPF: 405.180.865-30

RECEBI(EMOS) DE GO VENDAS ELETRONICAS EIRELI, OS PRODUTOS CONSTATANTE DA NOTA FISCAL ELETRONICA INDICADA AO LADO, BEM COMO ATESTAMOS QUE OS MESMOS FORAM EXAMINADOS, SERVINDO O ACEITE DA PRESENTE PARA TODOS OS EFEITOS LEGAIS.		NF-e No. 000.000.938 SÉRIE 1
DATA DE RECEBIMENTO	IDENTIFICAÇÃO E ASSINATURA DO RECEBEDOR	

GO VENDAS ELETRONICAS EIRELI R CARLOS CHAGAS, 413 CONTA DINHEIRO - Lages/SC CEP: 88520275 - FONE: 4935120149	DANFE DOCUMENTO AUXILIAR DA NOTA FISCAL ELETRONICA SAÍDA No.000.000.938 SÉRIE 1 FOLHA 1/1	 CHAVE DE ACESSO 4222 0536 5213 9200 0181 5500 1000 0009 3812 7586 5936
	Consulta de autenticidade no portal nacional da NF-e www.nfe.fazenda.gov.br/portal ou no site da Sefaz Autorizadora	

NATUREZA DA OPERAÇÃO Venda de mercadoria destinada a não contribuinte	PROTOKOLO DE AUTORIZAÇÃO DE USO 342220088996664 - 05/05/2022 09:55:47-03:00
INSCRIÇÃO ESTADUAL 260433438	INSCRIÇÃO ESTADUAL DO SUBST. TRIB. CNPJ 36.521.392/0001-81

DESTINATÁRIO/REMETENTE NOME/RAZÃO SOCIAL Município de Iaras		C.N.P.J./C.P.F. 57.263.949/0001-00	DATA DA EMISSÃO 05/05/2022
ENDEREÇO PRAÇA MONÇÃO, 683	BAIRRO/DISTRITO CENTRO	CEP 18775000	DATA DA SAÍDA/ENTRADA 05/05/2022
MUNICÍPIO Iaras	FONE/FAX 1437649443	UF SP	INSCRIÇÃO ESTADUAL HORA DA SAÍDA 09:36:27

INFORMAÇÕES DO LOCAL DE ENTREGA NOME/RAZÃO SOCIAL Secretaria de Obras e Serviços		C.N.P.J./C.P.F.	INSCRIÇÃO ESTADUAL
ENDEREÇO José Bonifácio, 121 - Garagem Municipal	BAIRRO/DISTRITO São Benedito	CEP 18775052	FONE/FAX
MUNICÍPIO Iaras	UF SP		

FATURA/DUPLICATAS
001: 06/06/2022 R\$584,49;

CÁLCULO DO IMPOSTO					
BASE DE CÁLCULO DO ICMS 584,49	VALOR DO ICMS 70,14	BASE DE CÁLCULO DO ICMS ST 0,00	VALOR DO ICMS ST 0,00	VALOR TOTAL DOS PRODUTOS 584,49	
VALOR DO FRETE 0,00	VALOR DO SEGURO 0,00	DESCONTO 0,00	OUTRAS DESPESAS ACES. 0,00	VALOR DO IPI 0,00	VALOR TOTAL DA NOTA 584,49

TRANSPORTADOR/VOLUMES TRANSPORTADOS RAZÃO SOCIAL BRASPRESS TRANSPORTES URGENTES LTDA (Rio do		FRETE POR CONTA DE 0 - Remetente	CÓDIGO ANTI PLACA DO VEICULO UF	C.N.P.J./C.P.F. 48.740.351/0119-57
ENDEREÇO Rua Gustavo Stadnick, 155 - CEP:89163065		MUNICÍPIO Rio do Sul	UF SC	INSCRIÇÃO ESTADUAL 256180539
QUANTIDADE 1,00	ESPÉCIE MARCA	NUMERAÇÃO	PESO BRUTO 4,960	PESO LÍQUIDO 4,960

DADOS DOS PRODUTOS/SERVIÇOS		NCM	EST	CFOP	UN.	QUANT.	V.UNIT.	V.TOTAL	BC.ICMS	V.ICMS	V.IPI	ICMS	IPI
C160215	FURADEIRA 1/2" 220V POTENCIA 750W VELOCIDADE 3000RPM	84672100	000	6108	Pc	1	277,31	277,31	277,31	33,28	0,00	12,00	0,00
C160987	SERRA MÁRMORE 220V	84672200	000	6108	Pc	1	307,18	307,18	307,18	36,86	0,00	12,00	0,00

DADOS ADICIONAIS INFORMAÇÕES COMPLEMENTARES ENDEREÇO DE ENTREGA: José Bonifácio, 121 - Garagem Municipal Bairro: São Benedito - Iaras/SP Desobrigada do recolhimento do DIFAL conforme Lei Complementar nº190 de 2022 - Autorização de compra 002137/000 - Espenho Global - Pregão Eletrônico 02/2022 - Horário de Entrega: Segunda à Sexta-feira: das 08:00 às 12:00h e das 13:30 às 17:00h. Dados Bancários: Banco Inter (077) - Agência: 0001-9 - C/C: 5878653-7 - Informações sobre o rastreamento falar c/ Douglas (49) 99156-4246. Trib aprox: Fed R\$ 121,93 (20,86%), Est R\$ 19,87 (3,40%). Fonte: JBPT/empresometro.com.br/SC - 40CA7E	RESERVADO AO FISCO
---	--------------------



ATESTADO DE CAPACIDADE TÉCNICA

Wind Digital Ltda, empresa de direito privado, inscrita no CNPJ 42.387.660/0001-17, com sede na Avenida Dom Pedro II, nº 829, São Cristóvão, Lages/SC, CEP 88509-216, atesta que a empresa Go Vendas Eletrônicas Ltda, inscrita no CNPJ 36.521.392/0001-81, com sede na Avenida Dom Pedro II, nº 830, sala 03, Universitário, Lages/SC, CEP 88509-000 executou de forma correta o fornecimento de **materiais elétricos e componentes de eletricidade**.

Abaixo, seguem produtos já fornecidos:

DESCRIÇÃO DO PRODUTO	QUANTIDADE
Lâmpada Led TKL60 6500K	3
Luminária Led Line	2
Pilha Comum PAL C/4 Rayovac	4
Disjuntor TR3KA 1P 10ª Tramontina	3

Ressalta-se que, até o presente momento não existem fatos que desabonem a conduta e a responsabilidade da empresa com as obrigações assumidas confirmando assim a capacidade técnica, física e operacional para a execução do que foi preposto.

Lages (SC), 14 de setembro de 2022.

Felipe Donizete Macedo

Felipe Donizete Macedo
Sócio Administrador

WWW.WINDDIGITAL.COM.BR

(49) 99168-3996 / contato@winddigital.com.br



v3 0 - DAUTIN Blockchain Documentos Digitais e Serviços Ltda EPP certifica em 14/09/2022 17:29:51 que o documento de hash (SHA-256) 11183ec54cfac80ee470d4603859ccb551ed30734d7dbcb8f03cc0c66b4ec7dc foi validado em 14/09/2022 17:28:35 através da transação blockchain 0x8b424db773495bab10d87a5fb3343429bfb434a48016702c4ec8ff71e836261b e pode ser verificado em <https://www.dautin.com/FileCheck> (NID: 83272)



Rua XV de Novembro, 64 - Sala 21
Edifício Pedro Francisco Vargas
Centro, Itajaí - Santa Catarina
(47) 3514-7599 | (47) 99748-2223
www.dautin.com | dautin@dautin.com



CERTIFICADO DE PROVA DE AUTENTICIDADE ELETRÔNICA

A DAUTIN BLOCKCHAIN DOCUMENTOS DIGITAIS E SERVIÇOS LTDA, especificada neste ato apenas como **Dautin Blockchain Co.** CERTIFICA para os devidos fins de direito que, o arquivo digital especificado com o tipo documental **Autenticação** e representado pela função hash criptográfica conhecida como SHA-256, de código **11183ec54cfac80ee470d4603859ccb561ed30734d7dbcb8f03cc0c66b4ec7dc** foi autenticado de acordo com as Legislações e normas vigentes¹ através da rede blockchain Ethereum Classic, sob o identificador único denominado NID **83272** dentro do sistema.

A autenticação eletrônica do documento intitulado "**ACT - Lâmpada, Luminária, Pilha e Disjuntor - Wind Digital**", cujo assunto é descrito como "**ACT - Lâmpada, Luminária, Pilha e Disjuntor - Wind Digital**", faz prova de que em **14/09/2022 17:28:19**, o responsável **GO Vendas Eletrônicas Eireli (36.521.392/0001-81)** tinha posse do arquivo com as mesmas características que foram reproduzidas na prova de autenticidade, sendo de GO Vendas Eletrônicas Eireli a responsabilidade, única e exclusiva, pela idoneidade do documento apresentado a DAUTIN Blockchain Co.

Este CERTIFICADO foi emitido em **14/09/2022 17:29:30** através do sistema de autenticação eletrônica da empresa DAUTIN Blockchain Co. de acordo com o Art. 10, § 2º da MP 2200-2/2001, Art. 107 do Código Civil e Art. 411, em seus §§ 2º e 3º do Código de Processo Civil, estando dessa maneira de acordo para o cumprimento do Decreto 10278/2020.

Para mais informações sobre a operação acesse o site <https://www.dautin.com> e informe o código da transação blockchain **0x8b424db773495bab10d87a5fb3343429bfb434a4801670204ec8ff71e836261b**. Também é possível acessar a consulta através da rede blockchain em <https://blockscout.com/etc/mainnet/>

¹ Legislação Vigente: Medida Provisória nº 2200-2/2001, Código Civil e Código de Processo Civil.

DAUTIN
BLOCKCHAIN



Presidência da República Casa Civil
Secretaria para Assuntos Jurídicos
MEDIDA PROVISÓRIA 2.200-2
DE 24 DE AGOSTO DE 2001.



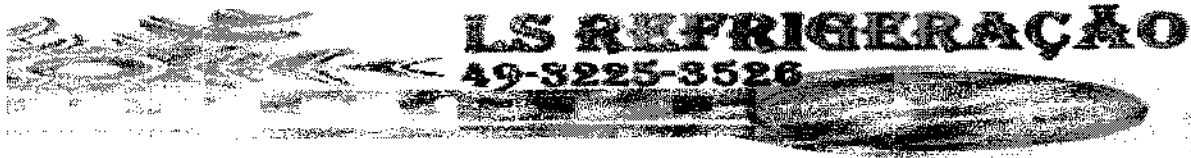

ATESTADO DE CAPACIDADE TÉCNICA

Atestamos, a pedido da interessada e para fins de prova, aptidão de desempenho e atestado de execução que a empresa GO VENDAS ELETRÔNICAS LTDA, inscrita no CNPJ 36.521.392/0001-81, com sede na Avenida Dom Pedro II, nº 830, sala 03, Universitário, Lages/SC, CEP 88509-000, forneceu chapa de 2.8mm para uso externo à empresa LS Refrigeração, inscrita no CNPJ 31.669.124/0001-98, com sede na Rua Orlando Ribeiro Schmidt, nº 100, lote 08, Santa Catarina, Lages/SC, CEP 88512-345.

Registramos ainda, que o fornecimento do material referido apresentou bom desempenho, tendo a empresa cumprido fielmente com suas obrigações, nada constando que a desabone até a presente data.

Lages/SC, 28 de setembro de 2022.

Jessica do Amaral de Moraes Sandi
Sócia Administradora

LS REFRIGERACAO EIRELI - CNPJ: 31.669124/0001-98 - I.E: 268.839.597 - I.M.: 118861 - ENDEREÇO RUA ORLANDO RIBEIRO SCHMIDT, Nº 100, LOTE 08, SANTA CATARINA, CEP 99512+345, LAGES/SC - TELEFONE: (49) 99101-6626 - REPRESENTANTE LEGAL: JESSICA DO AMARAL DE MORAES SANDI - CPF: 090.617.609-33- RG: 6301458 (ADMINISTRADORA) - E-MAIL: licitação.lsrefrigeracao@gmail.com - BANCO SANTANDER (033); AGÊNCIA: 3182; CONTA CORRENTE: 130038074.



v3.0 - DAUTIN Blockchain Documentos Digitais e Serviços Ltda EPP certifica em 28/09/2022 19:05:36 que o documento de hash (SHA-256) 34cb9c029e91a954202070532d5d55ad7d602589921e981b83c663b920350ee foi validado em 28/09/2022 14:56:21 através da transação blockchain 0xec8a5914358b95b4b2094f5b0815e716a05951ae414bbecbde5546bc88316ee1 e pode ser verificado em <https://www.dautin.com/FileCheck> (NID: 85815)



Rua XV de Novembro, 64 - Sala 21
 Edifício Pedro Francisco Vargas
 Centro, Itajaí - Santa Catarina
 (47) 3514-7599 | (47) 99748-2223
 www.dautin.com | dautin@dautin.com



CERTIFICADO DE PROVA DE AUTENTICIDADE ELETRÔNICA

A DAUTIN BLOCKCHAIN DOCUMENTOS DIGITAIS E SERVIÇOS LTDA, especificada neste ato apenas como **Dautin Blockchain Co.** CERTIFICA para os devidos fins de direito que, o arquivo digital especificado com o tipo documental **Autenticação** e representado pela função hash criptográfica conhecida como SHA-256, de código **34cb9c029e91a954202070532d5d5b5ad7d602589921e981b83c663b920350ee** foi autenticado de acordo com as Legislações e normas vigentes¹ através da rede blockchain Polygon, sob o identificador único denominado NID 85815 dentro do sistema.

A autenticação eletrônica do documento intitulado "**ACT - Chapa - Ls Refrigeração**", cujo assunto é descrito como "**ACT - Chapa - Ls Refrigeração**", faz prova de que em **28/09/2022 14:54:19**, o responsável **GO Vendas Eletrônicas Eireli (36.521.392/0001-81)** tinha posse do arquivo com as mesmas características que foram reproduzidas na prova de autenticidade, sendo de GO Vendas Eletrônicas Eireli a responsabilidade, única e exclusiva, pela idoneidade do documento apresentado a DAUTIN Blockchain Co.

Este CERTIFICADO foi emitido em **28/09/2022 14:57:19** através do sistema de autenticação eletrônica da empresa DAUTIN Blockchain Co. de acordo com o Art. 10, § 2º da MP 2200-2/2001, Art. 107 do Código Civil e Art. 411, em seus §§ 2º e 3º do Código de Processo Civil, estando dessa maneira de acordo para o cumprimento do Decreto 10278/2020.

Para mais informações sobre a operação acesse o site <https://www.dautin.com> e informe o código da transação blockchain **0xec8a59f4358b95b4b2094f5b0815e7f6a05951ae414bbebde8546bc88316eef**. Também é possível acessar a consulta através da rede blockchain em <https://polygonscan.com/>

¹ Legislação Vigente: Medida Provisória nº 2200-2/2001, Código Civil e Código de Processo Civil.

DAUTIN
BLOCKCHAIN



Presidência da República Casa Civil
 Subchefeia para Assuntos Jurídicos
 MEDIDA PROVISÓRIA 2.200-2
 DE 24 DE AGOSTO DE 2001.





PREFEITURA MUNICIPAL DE CANDIOTA

ATESTADO DE CAPACIDADE TECNICA

Atestamos para os devidos fins que a empresa GO VENDAS ELETRÔNICAS - CNPJ nº 36.521.392/0001-81, forneceram 10(dez) Purificadores de ar refrigerado, marca Colomarq, referente ao Pregão Eletrônico 004/2022.

Candiota, 08 de setembro de 2022.

Assinado digitalmente por LUIZ CARLOS FOLADOR:58565779068
DN: C=BR, O=ICP-Brasil, OU=Secretaria da Receita Federal do Brasil - RFB, OU=RFB e-CPF A3, OU=(EM BRANCO), OU=20085105000106, OU=presencial, CN=LUIZ CARLOS FOLADOR:58565779068
Razão: Eu sou o autor deste documento
Localização: sua localização de assinatura aqui
Data: 2022.09.08 13:48:52-03'00'
Foxit PDF Reader Versão: 11.1.0

LUIZ CARLOS FOLADOR
58565779068

Luiz Carlos Folador

Prefeito

RECEBI(EMOS) DE GO VENDAS ELETRÔNICAS LTDA, OS PRODUTOS CONSTANTES DA NOTA FISCAL ELETRÔNICA INDICADA AO LADO, BEM COMO ATESTAMOS QUE OS MESMOS FORAM EXAMINADOS, SERVINDO O ACEITE DA PRESENTE PARA TODOS OS EFEITOS LEGAIS.		NF-e No. 000.001.263 SÉRIE 1
DATA DE RECEBIMENTO	IDENTIFICAÇÃO E ASSINATURA DO RECEBEDOR	

GO VENDAS ELETRÔNICAS LTDA Avenida Dom Pedro II, 830 - Sala 03 Universitário - Lages/SC CEP: 88509000 - FONE: 4935120149	DANFE DOCUMENTO AUXILIAR DA NOTA FISCAL ELETRÔNICA SAÍDA	
	No. 000.001.263 SÉRIE 1 FOLHA 1/1	CHAVE DE ACESSO 4222 0636 5213 9200 0181 5500 1000 0012 6313 6159 2350

NATUREZA DA OPERAÇÃO Venda de mercadoria destinada a não contribuinte	PROTOCOLO DE AUTORIZAÇÃO DE USO 342220127456697 - 24/06/2022 11:38:34-03:00
INSCRIÇÃO ESTADUAL 260433438	INSCRIÇÃO ESTADUAL DO SUBST. TRIB. CNPJ 36.521.392/0001-81

DESTINATÁRIO/REMETENTE		C.N.P.J./C.P.F.		DATA DA EMISSÃO
NOME/RAZÃO SOCIAL Município de Candiota		94.702.818/0001-08		24/06/2022
ENDEREÇO Rua Ulisses Guimarães, 250	BAIRRO/DISTRITO Centro	CEP 96495000	DATA DA SAÍDA/ENTRADA 24/06/2022	
MUNICÍPIO Candiota	FONE/FAK 5332457299	UF RS	INSCRIÇÃO ESTADUAL	HORA DA SAÍDA 11:34:58

INFORMAÇÕES DO LOCAL DE ENTREGA		C.N.P.J./C.P.F.		INSCRIÇÃO ESTADUAL
NOME/RAZÃO SOCIAL Secretaria de Obras e Serviços Públicos				
ENDEREÇO Rua 20, S/N - Almoarifado da Prefeitura	BAIRRO/DISTRITO Vila Operária	CEP 96495000		
MUNICÍPIO Candiota	UF RS	FONE/FAK		

FATURA/DUPLICATAS
001: 24/07/2022 R\$5.990,00;

CÁLCULO DO IMPOSTO					
BASE DE CÁLCULO DO ICMS 5.990,00	VALOR DO ICMS 718,80	BASE DE CÁLCULO DO ICMS ST 0,00	VALOR DO ICMS ST 0,00	VALOR TOTAL DOS PRODUTOS 5.990,00	
VALOR DO FRETE 0,00	VALOR DO SEGURO 0,00	DESCONTO 0,00	OUTRAS DESPESAS ACES. 0,00	VALOR DO IPI 0,00	VALOR TOTAL DA NOTA 5.990,00

TRANSPORTADOR/VOLUMES TRANSPORTADOS					
RAZÃO SOCIAL RODONAVES TRANSPORTES E ENCOMENDAS LTDA - Sa		FRETE POR CONTA DE 0 - Remetente	CÓDIGO ANT PLACA DO VEÍCULO	UF	C.N.P.J./C.P.F. 44.914.992/0036-68
ENDEREÇO Rodovia Jorge Lacerda, 961 - BLB AP03/04 - CEP: 88311605		MUNICÍPIO Itajaí	UF	INSCRIÇÃO ESTADUAL 260650455	
QUANTIDADE 10,00	ESPECIE	MARCA	NUMERAÇÃO	PESO BRUTO 37,000	PESO LÍQUIDO 37,000

DADOS DOS PRODUTOS/SERVIÇOS												
CODIGO	DESCRIÇÃO	NCM	CT	CFOP UN.	QUANT.	V.UNIT.	V.TOTAL	BC.ICMS	V.ICMS	V.IPI	ICMS	IPI
0000000001 20002056	Purificador de água refrigerado. Tipo: Eletrônico	84212100	000	6108 UN	10	599,00	5.990,00	5.990,00	718,80	0,00	12,00	0,00

DADOS ADICIONAIS	RESERVADO AO FISCO
INFORMAÇÕES COMPLEMENTARES ENDEREÇO DE ENTREGA: Rua 20, S/N - Almoarifado da Prefeitura Bairro: Vila Operária - Candiota/RS Desobrigada do recolhimento do DIFAL conforme Lei Complementar nº130 de 2022 - AUTORIZAÇÃO DE FORNECIMENTO 567/2022 - Pregão Eletrônico 004/2022 - Horário de Entrega: Segunda à Sexta-feira: das 08:00 às 15:00h (sem fechar ao meio dia). Dados Bancários: Banco Inter (077) - Agência: 0001-9 - C/C: 5876653-7 - Informações sobre o rastreamento falar c/ Douglas (49) 99156-4246. Trib aprox: Fed R\$ 805,66 (13,45%), Est R\$ 203,66 (3,40%). Fonte: IBPT/empresometro.com.br/SC - B391D4	



Estado do Rio Grande do Sul
Secretaria Estadual da Agricultura, Pecuária e Desenvolvimento Rural
Instituto Rio Grandense do Arroz



ESTADO DO RIO GRANDE DO SUL

ATESTADO DE CAPACIDADE TÉCNICA

Atestamos para os devidos fins que a empresa GO VENDAS ELETRÔNICAS, CNPJ nº 36.521.392/0001-81, sediada na Avenida Dom Pedro II 830, forneceu desumidificador de ar capacidade mínima de remoção de unidade 20L para o INSTITUTO RIO GRANDENSE DO ARROZ, localizado Av. Bonifácio Carvalho Bernardes, 1494 – Carlos Wilkens – Cachoeirinha/RS.

- Número do Edital N° 0469/2022.

- Objeto da licitação: Desumidificador De Ar - Remoção De Unidade 20l/ Dia - 300w 120 M3/H

Atestamos, ainda, que os fornecimentos foram executados satisfatoriamente, não existindo, em nossos registros, até a presente data, fatos que desabonem sua conduta e responsabilidade com as obrigações assumidas.

Cachoeirinha, 15 de Agosto de 2022

Júlio Francisco Uriarte

Seção de Sementes - Divisão de Pesquisa

ID 4411285

Instituto Rio Grandense do Arroz/Irga

Av. Farrapos, 3.999 - Bairro Navegantes - Porto Alegre/RS - CEP: 91.220-007

www.irga.rs.gov.br | 51 33288.0000 | @irga | irga | irga

RECEBI (EMOS) DE GO VENDAS ELETRÔNICAS LTDA, OS PRODUTOS CONSTATAR DA NOTA FISCAL ELETRÔNICA INDICADA AO LADO, SEM COMO ATESTAMOS QUE OS MESMOS FORAM EXAMINADOS, SERVINDO O ACEITE DA PRESENTE PARA TODOS OS EFEITOS LEGAIS.		NF-e No. 000.001.140 SÉRIE 1
DATA DE RECEBIMENTO	IDENTIFICAÇÃO E ASSINATURA DO RECEBEDOR	

<p>GO VENDAS ELETRÔNICAS LTDA Avenida Dom Pedro II, 830 - Sala 03 Universitário - Lages/SC CEP: 88509000 - FONE: 4935120149</p>	<p>DANFE DOCUMENTO AUXILIAR DA NOTA FISCAL ELETRÔNICA</p> <p>SAÍDA</p> <p>No.000.001.140 SÉRIE 1 FOLHA 1/1</p>	 <p>CHAVE DE ACESSO 4222 0636 5213 9200 0181 5500 1000 0011 4017 9039 6455</p> <p>Consulta de autenticidade no portal nacional da NF-e www.nfe.fazenda.gov.br/portal ou no site da Sefaz Autorizadora</p>
--	--	--

NATUREZA DA OPERAÇÃO Venda de mercadoria destinada a não contribuinte	PROTOCOLO DE AUTORIZAÇÃO DE USO 342220115551070 - 08/06/2022 18:57:09-03:00
INSCRIÇÃO ESTADUAL 260433438	INSCRIÇÃO ESTADUAL DO SUBST. TRIB. 36.521.392/0001-81

DESTINATÁRIO/REMETENTE		C.N.P.J./C.P.F.		DATA DA EMISSÃO
NOME/RAZÃO SOCIAL INSTITUTO RIO GRANDENSE DO ARROZ		92.854.876/0001-13		08/06/2022
ENDEREÇO Avenida Farrapos, 3999	BAIRRO/DISTRITO Navegantes	CEP 90230100	DATA DA SAÍDA/ENTRADA 08/06/2022	
MUNICÍPIO Porto Alegre	FONE/FAX 5134700600	UF RS	INSCRIÇÃO ESTADUAL	HORA DA SAÍDA 18:55:16

INFORMAÇÕES DO LOCAL DE ENTREGA		C.N.P.J./C.P.F.		INSCRIÇÃO ESTADUAL
NOME/RAZÃO SOCIAL IRGA - DIVISÃO DE PESQUISA				
ENDEREÇO Avenida Bonifácio Carvalho Bernardes, 1494 - Almoarifado	BAIRRO/DISTRITO Bairro Carlos Antônio Wilkens	CEP 94930030		
MUNICÍPIO Cachoeirinha	FONE/FAX	UF RS		

FATURA/DUPLICATAS
001: 08/07/2022 R\$15.000,00;

CÁLCULO DO IMPOSTO					
BASE DE CÁLCULO DO ICMS	VALOR DO ICMS	BASE DE CÁLCULO DO ICMS ST	VALOR DO ICMS ST	VALOR TOTAL DOS PRODUTOS	
15.000,00	1.800,00	0,00	0,00	15.000,00	
VALOR DO FRETE	VALOR DO SEGURO	DESCONTO	OUTRAS DESPESAS ACES.	VALOR DO IPI	VALOR TOTAL DA NOTA
0,00	0,00	0,00	0,00	0,00	15.000,00

TRANSPORTADOR/VOLUMES TRANSPORTADOS		FRETE POR CONTA DE	CÓDIGO ANTT	PLACA DO VEÍCULO	UF	C.N.P.J./C.P.F.
RAZÃO SOCIAL REUNIDAS TRANSPORTADORA RODOVIÁRIA DE CARGAS		0 - Remetente				83.083.428/0056-46
ENDEREÇO Rua Ancilla Tonini Gago, 1375 - LOTE 004 A - CEP:13069135		MUNICÍPIO Campinas	UF SP	INSCRIÇÃO ESTADUAL 244678946114		
QUANTIDADE 4,00	ESPÉCIE	MARCA	NUMERAÇÃO	PESO BRUTO 59,440	PESO LÍQUIDO 59,440	

DADOS DOS PRODUTOS/SERVIÇOS												
CODIGO	DESCRIÇÃO	NCM	EST	CPOR	UN.	QUANT.	V.UNIT.	V.TOTAL	BC.ICMS	V.ICMS	V.IPI	BC.ICMS
GHD-2000-2	DESUMIDIFICADOR DE AR - CAPACIDADE MINIMA: REMOÇÃO DE UNIDADE 20L	85098090	000	6108	PC	4	3750,00	15.000,00	15000,00	1.800,00	0,00	12,00
												0,00

<p>DADOS ADICIONAIS</p> <p>INFORMAÇÕES COMPLEMENTARES</p> <p>ENDEREÇO DE ENTREGA: Avenida Bonifácio Carvalho Bernardes, 1494 - Almoarifado Bairro: Bairro Carlos Antônio Wilkens - Cachoeirinha/RS Desobrigada do recolhimento do DIFAL conforme Lei Complementar nº190 de 2022 - NOTA DE EMPENHO N° 22002219814 - Dispensa de Licitação 469/2022 - Horário de Entrega: Segunda à Sexta-feira: das 08:00 às 11:30h e das 13:00 às 16:30h. Dados Bancários: Banco Inter (077) - Agência: 0001-9 - C/C: 5876653-7 - Informações sobre rastreamento falar c/ Douglas (49) 99156-4246. Trib aprox: Fed R\$ 2932,50 (19,55%), Est R\$ 510,00 (3,40%). Fonte: IBPT/empresometro.co m.br/SC - B391D4</p>	<p>RESERVADO AO FISCO</p>
--	---------------------------



PREFEITURA MUNICIPAL DE UBIRAJARA
ESTADO DE SÃO PAULO
CNPJ 46.231.882/0001-05



ATESTADO DE CAPACIDADE TÉCNICA

A **PREFEITURA MUNICIPAL DE UBIRAJARA**, pessoa jurídica de direito público, com sede na Praça Porcino Antônio de Lima, 530, Centro, inscrita no CNPJ sob nº 46.231.882/0001-05, neste ato representada pela Prefeita ADRIANA BOCARDI ALLEGRETTI, conforme solicitação, ATESTA, para os devidos fins de direito, que a empresa **GO VENDAS ELETRONICAS LTDA**, com sede à Avenida Dom Pedro II, nº 830, Sala 03 – Universitário, CEP: 88.509-000, na cidade de Lajes/SC, devidamente inscrita no CNPJ sob nº 36.521.392/0001-81, forneceu equipamento/material permanente, de acordo com os itens abaixo, conforme TERMO DE CONTRATO Nº 181/2022 - PROCESSO Nº 084/2022 - PREGÃO ELETRÔNICO Nº 008/2022.

13 039.001.260 TELEVISOR 32 POLEGADAS Marca: TCL 32R5500

Atestamos também que a referida empresa é idônea, informamos ainda que as entregas dos materiais apresentaram bom desempenho operacional, tendo a empresa cumprido fielmente com suas obrigações, nada constando que a desabone técnica e comercialmente, até a presente data.

Prefeitura municipal de Ubirajara - SP, 18 de outubro de 2022.

PREFEITURA MUNICIPAL DE UBIRAJARA
ADRIANA BOCARDI ALLEGRETTI
PREFEITA MUNICIPAL

RECEBI (EMOS) DE GO VENDAS ELETRÔNICAS LTDA, OS PRODUTOS CONSTATANTE DA NOTA FISCAL ELETRÔNICA INDICADA AO LADO, BEM COMO ATTESTAMOS QUE OS MESMOS FORAM EXAMINADOS, SERVINDO O ACEITE DA PRESENTE PARA TODOS OS EFEITOS LEGAIS.		NF-e No. 000.001.488 SÉRIE 1.
DATA DE RECEBIMENTO	IDENTIFICAÇÃO E ASSINATURA DO RECEBEDOR	

GO VENDAS ELETRÔNICAS LTDA Avenida Dom Pedro II, 830 - Sala 03 Universitário - Lages/SC CEP: 88509000 - FONE: 4935120149	DANFE DOCUMENTO AUXILIAR DA NOTA FISCAL ELETRÔNICA SAÍDA No. 000.001.488 SÉRIE 1 FOLHA 1/1	 CHAVE DE ACESSO 4222 0836 5213 9200 0181 5500 1000 0014 8814 6066 4038
	Consulta de autenticidade no portal nacional da NF-e www.nfe.fazenda.gov.br/portal ou no site da Sefaz Autorizadora	

NATUREZA DA OPERAÇÃO Venda de mercadoria destinada a não contribuinte	PROTOCOLO DE AUTORIZAÇÃO DE USO 342220158819383 - 04/08/2022 11:24:24-03:00
INSCRIÇÃO ESTADUAL 260433438	INSCRIÇÃO ESTADUAL DO SUBST. TRIB. CNPJ 36.521.392/0001-81

DESTINATÁRIO/REMETENTE		C.N.P.J./C.P.F.	DATA DA EMISSÃO
NOME/RAZÃO SOCIAL Município de Ubirajara		46.231.882/0001-05	04/08/2022
ENDEREÇO Praça Porcino Antônio de Lima, 530	BAIRRO/DISTRITO Centro	CEP 17440029	DATA DA SAÍDA/ENTRADA 04/08/2022
MUNICÍPIO Ubirajara	FONE/FAX 1434721418	UF SP	INSCRIÇÃO ESTADUAL HORA DA SAÍDA 11:22:31

FATURA/DUPLICATAS
001: 05/09/2022 R\$1.505,45;

CÁLCULO DO IMPOSTO						
BASE DE CÁLCULO DO ICMS	VALOR DO ICMS	BASE DE CÁLCULO DO ICMS ST	VALOR DO ICMS ST	VALOR TOTAL DOS PRODUTOS		
1.505,45	180,65	0,00	0,00	1.505,45		
VALOR DO FRETE	VALOR DO SEGURO	DESCONTO	OUTRAS DESPESAS ACES.	VALOR DO IPI	VALOR TOTAL DA NOTA	
0,00	0,00	0,00	0,00	0,00	1.505,45	

TRANSPORTADOR/VOLUMES TRANSPORTADOS		FRETE POR CONTA DE	CÓDIGO ANTT	PLACA DO VEÍCULO	UF	C.N.P.J./C.P.F.
RAZÃO SOCIAL TRANSPORTADORA AMERICANA LTDA (SEQUOIA LOGÍS)		0 - Remetente				43.244.631/0026-17
ENDEREÇO Rodovia BR-470, 2555 - KM 54 - CEP:89066010		MUNICÍPIO Blumenau	UF SC	INSCRIÇÃO ESTADUAL		
QUANTIDADE 1,00	ESPECIE	MARCA	NUMERAÇÃO	PESO BRUTO 4,600	PESO LÍQUIDO 4,600	

DADOS DOS PRODUTOS/SERVIÇOS													
CÓDIGO	DESCRIÇÃO	NCM	EST	CFOP	UN.	QUANT.	V.UNIT.	V.TOTAL	BC.ICMS	V.ICMS	V.IPI	SICMS	SIPI
17596	Televisão a Cores, de Led, 32 Polegadas; Descrição mínima: Resolução Mín: 1366x768 Pixels	85257200	000	6108	UN.	1	1505,45	1.505,45	1.505,45	180,65	0,00	12,00	0,00

DADOS ADICIONAIS INFORMAÇÕES COMPLEMENTARES Desobrigada do recolhimento do DIFAL conforme Lei Complementar nº190 de 2022 - ORDEM DE COMPRA 03575/22 - Pregão Eletrônico 008/2022 - Destino: Assistência Social - Horário de Entrega: Segunda à Sexta-feira: das 07:30 às 17:00h. Dados Bancários: Banco Inter (077) - Agência: 0001-9 - C/C: 5876653-7 - Informações sobre o rastreamento falar c/ Douglas (49) 99156-4246. Trib aprox: Fed R\$ 398,79 (26,49%), Est R\$ 51,19 (3,40%). Fonte: ISFX/empresometro.com.br/SC - 3E8D48	RESERVADO AO FISCO
---	--------------------

ATESTADO DE CAPACIDADE TÉCNICA

Declaramos, para os devidos fins, que a Empresa GO VENDAS ELETRÔNICAS, pessoa jurídica de direito privado, inscrita no CNPJ nº 36.521.392-0001-81, sediada na Avenida Dom Pedro II, 830 forneceu para a SEGUNDA COMPANHIA DE DÉCIMO QUARTO BATALHÃO DE POLÍCIA MILITAR DO ESTADO DE SÃO PAULO, conforme nota fiscal 000.001.747, entregues em 19 de setembro de 2022, os itens referentes à tabela abaixo atendendo integralmente as especificações contratadas quanto ao prazo de entrega, quantidade e qualidade, inexistindo, até a presente data, registros negativos que comprometam o fornecimento:

Quantidade	Especificação
02	Refrigerador Domestico, Frost-free, Capacidade Líquida Min. 400 l.

OSASCO, 20 de outubro de 2022.

Assinatura

CAMILA COSTA DE LIRA JACINTHO

Assinado em: SD PM 139977-2



Assinado com senha por CAMILA COSTA DE LIRA JACINTHO - SOLDADO PM / 408142500 - 20/10/2022 às 09:18:20
 Autenticado com senha por CAMILA COSTA DE LIRA JACINTHO - SOLDADO PM / 408142500 - 20/10/2022 às 09:18:11
 Documento Nº: 55442019-506 - consulta à autenticidade em
<https://www.documentos.spsempapel.sp.gov.br/sigaex/public/app/autenticar?n=55442019-506>



PMESP/DC/2022353103A

Prefeitura Municipal de Marmeleiro

ESTADO DO PARANÁ

CNPJ 76.205.665/0001-01

Av. Maciã, 255 - Cx. Postal 24 - Fone / Fax (46) 3525-8100 - CEP 85615-000 - MARMELEIRO - PR

ATESTADO DE CAPACIDADE TÉCNICA

Atestamos, a pedido do interessado e para fins de prova, aptidão de desempenho e atestado de execução, que a empresa **GO VENDAS ELETRONICAS LTDA**, pessoa jurídica de direito privado, inscrita no CNPJ/MF sob o nº 36.521.392/0001-81, com sede na Avenida Dom Pedro II, nº 830, Sala 03, Bairro Universitário, Cidade de Lages, Estado de Santa Catarina, CEP 88509-000, representada por seu administrador, Sr. Gustavo Oliveira, prestou serviços ao **MUNICÍPIO DE MARMELEIRO**, inscrito no CNPJ nº 76.205.665/0001-01, cujo objeto foi a contratação de empresa para fornecimento de equipamentos eletrônicos e eletrodomésticos para suprir as demandas da municipalidade, referente ao Processo Administrativo nº 098/2022-LIC – Pregão Eletrônico nº 059/2022.

Atestamos ainda que a referida empresa quando vencedora de Processos Licitatórios junto a esta Municipalidade cumpre fielmente e rigorosamente a prestação de serviços, conforme o especificado nas propostas de preços apresentadas, não causando nenhum transtorno a esta municipalidade.

Marmeleiro, 31 de outubro de 2022.



Paulo Jair Pilati
Prefeito de Marmeleiro

RECEBI (ZMOS) DE GO VENDAS ELETRÔNICAS LTDA, OS PRODUTOS CONFORME DA NOTA FISCAL ELETRÔNICA INDICADA AO LADO, BEM COMO ATESTAMOS QUE OS MESMOS FORAM EXAMINADOS, SERVINDO O ACEITE DA PRESENTE PARA TODOS OS EFEITOS LEGAIS.		NF-e No. 000.001.844 SÉRIE 1
DATA DE RECEBIMENTO	IDENTIFICAÇÃO E ASSINATURA DO RECEBEDOR	

GO VENDAS ELETRÔNICAS LTDA Avenida Dom Pedro II, 830 - Sala 03 Universitário - Lages/SC CEP: 88509000 - FONE: 4935120149	DANFE DOCUMENTO AUXILIAR DA NOTA FISCAL ELETRÔNICA SAÍDA	 CHAVE DE ACESSO 4222 0936 5213 9200 0181 5500 1000 0018 4417 6557 1131
	No. 000.001.844 SÉRIE 1 FOLHA 1/1	Consulta de autenticidade no portal nacional da NF-e www.nfe.fazenda.gov.br/portal ou no site da Sefaz Autorizadora

NATUREZA DA OPERAÇÃO Venda de mercadoria destinada a não contribuinte	PROTOCOLO DE AUTORIZAÇÃO DE USO 342220194371439 - 20/09/2022 13:52:59-03:00
INSCRIÇÃO ESTADUAL 260433438	INSCRIÇÃO ESTADUAL DO SUBST. TRIB. CNPJ 36.521.392/0001-81

DESTINATÁRIO/REMETENTE		C.N.P.J./C.P.F.	DATA DA EMISSÃO
NOME/RAZÃO SOCIAL Município de Marmeleiro		76.205.665/0001-01	20/09/2022
ENDEREÇO Avenida Macali, 255 - Departamento de Administração e Planejamento	BAIRRO/DISTRITO Centro	CEP 85615000	DATA DA SAÍDA/ENTRADA 20/09/2022
MUNICÍPIO Marmeleiro	FONE/FAX 4635258100	UF PR	INSCRIÇÃO ESTADUAL HORA DA SAÍDA 13:51:58

FATURA/DUPLICATAS
001: 20/10/2022 R\$1.657,80;

CÁLCULO DO IMPOSTO						
BASE DE CÁLCULO DO ICMS	VALOR DO ICMS	BASE DE CÁLCULO DO ICMS ST	VALOR DO ICMS ST	VALOR TOTAL DOS PRODUTOS		
1.657,80	198,94	0,00	0,00	1.657,80		
VALOR DO FRETE	VALOR DO SEGURO	DESCONTO	OUTRAS DESPESAS ACES.	VALOR DO IPI	VALOR TOTAL DA NOTA	
0,00	0,00	0,00	0,00	0,00	1.657,80	

TRANSPORTADOR/VOLUMES TRANSPORTADOS		FRETE POR CONTA DE	CÓDIGO ANTT	PLACA DO VEÍCULO	UF	C.N.P.J./C.P.F.
RAZÃO SOCIAL E. TRANSPORTES LTDA (Lages)		0 - Remetente				04.353.469/0028-85
ENDEREÇO Rua Cecília Langaro, 115 - CEP:88512358		MUNICÍPIO Lages	UF SC	INSCRIÇÃO ESTADUAL 254935656		
QUANTIDADE	ESPECIE	MARCA	NUMERAÇÃO	PESO BRUTO	PESO LÍQUIDO	
1,00				29,000	29,000	

DADOS DOS PRODUTOS/SERVIÇOS													
CODIGO	DESCRIÇÃO	NCM	EST	CFOP	UN.	QUANT.	V.UNIT.	V.TOTAL	BC.ICMS	V.ICMS	V.IPI	BC.IPI	V.IPI
0000000006 00044004	LAVADORA DE ROUPAS AUTOMÁTICA: com capacidade de 8 kg, voltagem 110v	84501100	000	6108	UN	1	1.657,80	1.657,80	1.657,80	198,94	0,00	12,00	0,00

DADOS ADICIONAIS INFORMAÇÕES COMPLEMENTARES Desobrigada do recolhimento do DIFAL conforme Lei Complementar nº190 de 2022 - ORDEM DE COMPRA 5024/2022 - Preço Eletrônico 59/2022 - Horário de Entrega: Segunda à Sexta-feira: das 08:00 às 12:00h e das 13:30 às 17:00h. Dados Bancários: Banco Inter (077) - Agência: 0001-9 - C/C: 5876653-7 - Informações sobre rastreio falar c/ Douglas (49) 99155-4246. Trib aprox: Fed R\$ 275,19 (16,60%), Est R\$ 56,37 (3,40%). Fonte: IBPT/empresometro.com.br/SC - 33EAB0	RESERVADO AO FISCO
--	--------------------

**POLÍCIA
CIVIL**POLÍCIA CIVIL
DELEGACIA-GERAL

Atestado de Capacidade Técnica

Dispensa de Licitação 0013/2022

Declaramos, para os devidos fins, que a Empresa GO VENDAS ELETRÔNICAS, pessoa jurídica de direito privado, inscrito no CNPJ nº 36.521.392/0001-81, sediada na Avenida Dom Pedro II, 830 forneceu para a POLÍCIA CIVIL DO ESTADO DA PARAÍBA, os itens referente à tabela abaixo atendendo integralmente as especificações contratadas quanto ao prazo de entrega, quantidade e qualidade, inexistindo, até a presente data, registros negativos que comprometam o fornecimento:

Quant.	Especificação	Nota Fiscal
30 unidades	EMPENHO 01183/2022 – Condicionador de ar tipo split Hi Wall, capacidade de 12.000 btus.	NF- e 1322, no valor R\$ 52.457,40

João pessoa – PB, 31 de agosto de 2022

**HUGO
PEREIRA
LUCENA:**
00958596409

Assinado digitalmente por HUGO
PEREIRA LUCENA:00958596409
DN: C=BR, O=ICP-Brasil, OU=AC
SOLUTI Multiple v5,
OU=29056741000175,
OU=Certificado PF AS, CN=HUGO
PEREIRA LUCENA:00958596409
Razão: Eu sou o autor deste
documento.
Localização: olavio19
Data: 2022-09-13 11:10:16
Foxit Reader Versão: 9.3.0

Hugo Pereira Lucena
Delegado de Polícia Civil
Chefe da Unidade Administrativa Polícia Civil
Matrícula: 168.489-2

Delegacia Geral da Polícia Civil

Av. Hilton Souto Maior, s/n, Mangabeira, João Pessoa – PB – CEP: 58.055-018
Fone: (83) 3213-9017 – portal: www.policiacivil.pb.gov.br – e-mail: delgeralpb@gmail.com
CNPJ: 22.404.257/0001-41

RECEBI (EMOS) DE GO VENDAS ELETRÔNICAS LTDA, OS PRODUTOS CONTERNE DA NOTA FISCAL ELETRÔNICA INDICADA AO LADO, BEM COMO ATTESTAMOS QUE OS MESMOS FORAM EXAMINADOS, SERVINDO O ACEITE DA PRESENTE PARA TODOS OS EFEITOS LEGAIS.		NF-e No. 000.001.322 SÉRIE 1
DATA DE RECEBIMENTO	IDENTIFICAÇÃO E ASSINATURA DO RECEBEDOR	

DANFE DOCUMENTO AUXILIAR DA NOTA FISCAL ELETRÔNICA SAÍDA	 CHAVE DE ACESSO 4222 0736 5213 9200 0181 5500 1000 0013 2212 8971 0440
No. 000.001.322 SÉRIE 1 FOLHA 1/2	Consulta de autenticidade no portal nacional da NF-e www.nfe.fazenda.gov.br/portal ou no site da Sefaz Autorizadora

GO VENDAS ELETRÔNICAS LTDA
 Avenida Dom Pedro II, 830 - Sala 03
 Universitário - Lages/SC
 CEP: 88509000 - FONE: 4935120149

NATUREZA DA OPERAÇÃO Venda à Ordem	PROTOCOLO DE AUTORIZAÇÃO DE USO 342220136374887 - 06/07/2022 13:00:40-03:00
INSCRIÇÃO ESTADUAL 260433438	INSCRIÇÃO ESTADUAL DO SUBST. TRIB. CNPJ 36.521.392/0001-81

DESTINATÁRIO/REMETENTE			
NOME/RAZÃO SOCIAL POLÍCIA CIVIL DO ESTADO DA PARAÍBA	C.N.E.J./C.P.F. 22.404.257/0001-41	DATA DA EMISSÃO 06/07/2022	
ENDEREÇO Avenida Hilton Souto Maior, S/N	BAIRRO/DISTRITO Mangabeira	CEP 58055018	DATA DA SAÍDA/ENTRADA 06/07/2022
MUNICÍPIO João Pessoa	FONE/FAX 83968402682	UF PB	INSCRIÇÃO ESTADUAL HORA DA SAÍDA 12:54:15

INFORMAÇÕES DO LOCAL DE ENTREGA			
NOME/RAZÃO SOCIAL Academia de Polícia Civil (ACADEPOL)	C.N.E.J./C.P.F.	INSCRIÇÃO ESTADUAL	
ENDEREÇO PB-008, S/N - A/C Rejane ou Rodrigo	BAIRRO/DISTRITO Jacarápé	CEP 58000000	
MUNICÍPIO João Pessoa	FONE/FAX 8336128600	UF PB	

FATURA/DUPLICATAS
 001: 08/08/2022 R\$52.457,40;

CÁLCULO DO IMPOSTO					
BASE DE CÁLCULO DO ICMS 52.457,40	VALOR DO ICMS 3.672,02	BASE DE CÁLCULO DO ICMS ST 0,00	VALOR DO ICMS ST 0,00	VALOR TOTAL DOS PRODUTOS 52.457,40	
VALOR DO FRETE 0,00	VALOR DO SEGURO 0,00	DESCONTO 0,00	OUTRAS DESPESAS ACES. 0,00	VALOR DO IPI 0,00	VALOR TOTAL DA NOTA 52.457,40

TRANSPORTADOR/VOLUMES TRANSPORTADOS					
RAZÃO SOCIAL BRASPRESS TRANSPORTES URGENTES LTDA (Manaus/	FRETE POR CONTA DE 0 - Remetente	CÓDIGO ANTT	PLACA DO VEÍCULO	UF	C.N.E.J./C.P.F. 48.740.351/0053-96
ENDEREÇO Avenida Buriti, 4019 - CEP:69075000	MUNICÍPIO Manaus	UF AM	INSCRIÇÃO ESTADUAL 042129206		
QUANTIDADE 60,00	ESPÉCIE	MARCA	NUMERAÇÃO	PESO BRUTO 915,600	PESO LÍQUIDO 840,600

DADOS DOS PRODUTOS/SERVIÇOS												
CODIGO	DESCRIÇÃO	NCM	EST	CFOP	UN.	QUANT.	V.UNIT.	V.TOTAL	BC.ICMS	V.ICMS	V.IPI	ICMS IPI
8901	CONDICIONADOR de ar tipo split Hi Wall, capacidade de 12.000 btus	84151011	000	6120	PC	30	1748,58	52.457,40	52457,40	3.672,02	0,00	7,00 0,00

DADOS ADICIONAIS INFORMAÇÕES COMPLEMENTARES ENDEREÇO DE ENTREGA: PB-008, S/N - A/C Rejane ou Rodrigo Bairro: Jacarápé - João Pessoa/PB Mercadoria vendida e entregue por conta e ordem do adquirente original através do estabelecimento, VENTISOL DA AMAZONIA INDÚSTRIA DE APARELHOS ELÉTRICOS LTDA., CNPJ 17.417.928/0001-79, RUA AZALÉIA, 2421 - Bairro DISTRITO INDUSTRIAL, MANAUS - AM - CEP: 69075845 - Fone: (92) 3030-4070 - Nota Fiscal de compra 47362 - 06/07/2022 Desobrigada do recolhimento do DIFAL conforme Lei Complementar nº190 de 2022 - EMPENHO 01183/2022 - Dispensa de Licitação 0013/2022 - Horário de Entrega: Segunda à Sexta-feira a: das 08:00 às 12:00h e das 13:30 às 16:30h.	RESERVADO AO FISCO
---	--------------------



GO VENDAS ELETRÔNICAS

Pregão Eletrônico- 207/ 2022

Para: Município de Francisco Beltrão

Data: 07/12/2022

GO VENDAS ELETRÔNICAS sediada à Avenida Dom Pedro II, nº 830, sala 03, Universitário, Lages/SC, CEP 88509-000, inscrita no CNPJ sob o nº 36.521.392/0001-81 vêm, por intermédio de seu representante legal e administrador, Sr(a). Gustavo Oliveira, CPF 087.015.959-38, RG: 4339811.

Responsável pela assinatura do contrato titular da empresa, Sr. Gustavo Oliveira, solteiro, comerciante, CPF nº 087.015.959-38, Carteira de Identidade nº 4.339.811, órgão expedidor SSP - SC, residente e domiciliado(a) no(a) Rua Carlos Chagas, 413, Conta Dinheiro, Lages/SC, CEP 88520275. Dados bancários: Bradesco (237) - Agência 2076 - Conta Corrente 27431-3 - Chave Pix: Banco Inter: 36.521.392/0001-81 -- E-mail: licitacao@govendasonline.com.br - Telefone de Contato * Sessão Pública: (49) 99132-9784 * Vendas/pedidos e entregas: (49) 98801-0233 ou (49) 99156-4246.

PROPOSTA DE PREÇOS

ITEM	DESCRIÇÃO	UNID	QTD	FABRICANTE/MARCA/LINHA/MODELO	PREÇO EM REAIS	
					UNITÁRIO	TOTAL
41	CAIXA TÉRMICA 56 LITROS COM TERMÔMETRO DIGITAL -50 + 70 °C ACOPLADO Capacidade: 56 litros Material: Polietileno, Isolante Poliuretano (PU) Termômetro Digital Máx. e Mín. Faixa de Temperatura: -50 + 70 °C Tampa com trava segura para levar, com alça e rodinhas.		2	GO VENDAS/COLEMAN / GO VENDAS/COLEMAN / Seafoam / 56 Litros com Termômetro	R\$ 769,00 (setecentos e sessenta e nove reais)	R\$ 1.538,00 (um mil e quinhentos e trinta e oito reais)
65	FOGÃO INDUSTRIAL 6 QUEIMADORES SEM FORNO - Fogão industrial de baixa pressão de seis queimadores com um forno, alimentado por GLP (gás liquefeito de petróleo). - Espalhadores e bases dos queimadores em ferro fundido. - Mesa de aço carbono, perfil U de 50mm pintada. - Registros de gás com manípulos expostos de fácil manuseio. - Três queimadores duplos e três queimadores simples. - Grelhas mínimo: 300 mm x 300 mm. - Mesa, bandeja e corpo do produto em pintura Epoxi. - Sapatas reguláveis. - Alimentação do fogão através de terminal de acoplamento em tubo metálico flexível para condução de gases conforme ABNT NBR 14177 - Tubo flexível metálico para instalações de gás combustível de baixa pressão. - Cada queimador deverá ser dotado de torneira individual. Os queimadores conjugados devem possuir duas torneiras de controle. Todas as torneiras deverão ter limites intransponíveis nas posições aberto e fechado, assim como identificação de intensidade das chamas. Torneira do forno deve possuir identificação diferenciada para fácil localização, além da identificação para controle de temperatura.		3	METALFOUR / METALFOUR / Compact 5 / 5018-68SD	R\$ 1.586,00 (um mil e quinhentos e oitenta e seis reais)	R\$ 4.758,00 (quatro mil e setecentos e cinquenta e oito reais)



Gustavo Oliveira
Sócio Administrador

GO VENDAS ELETRÔNICAS LTDA
CNPJ: 36.521.392/0001-81
Inscrição Estadual: 260433498
Inscrição Municipal: 634470

Avenida Dom Pedro II, nº 830, sala 03
Bairro Universitário, Lages/SC,
CEP 88509-000

licitacao@govendasonline.com.br
(49) 98801-0233 - (49) 99156-4246
www.govendas.com.br
Representante: Gustavo Oliveira



GO VENDAS ELETRÔNICAS

68	FREEZER HORIZONTAL LINHA BRANCA - GRANDE Freezer horizontal Capacidade mínima de 500 litros - Sistema degelo - 02 tampas - Gabinete interno e externo revestido de chapa de aço pintado - Quatro pés com rodízios - Dreno de gelo frontal - Termostato de preferencialmente frontal - Cor branca - Temperatura de operação de -20 a 5 °C - Voltagem: 110V e 220V, conforme demanda. - Cordão de alimentação (rabicho) certificado pelo INMETRO, com indicação da voltagem. - Classificação do INMETRO - A. GARANTIA - Mínima de um ano a partir da data da entrega, de cobertura integral do equipamento. O fabricante/contratado é obrigado a dar assistência técnica gratuita na sua rede credenciada de assistência, durante o período da garantia, substituindo as peças com defeito. Modelo de referência Freezer Horizontal 519L 2 Portas Dupla função CHB53C - Consul sendo admissível equipamento similar, equivalente ou de qualidade superior.	5	FRICON / FRICON / Horizontal / HCED 503 C	R\$ 3.534,80 (três mil, quinhentos e trinta e quatro reais e oitenta centavos)	R\$ 17.674,00 (dezesete mil e seiscentos e setenta e quatro reais)
122	VENTILADOR DE COLUNA 50 CM - Ventilador oscilante. - Corpo confeccionado em polipropileno - Com diâmetro de 50cm - 3 velocidades e 6 pás mega turbo. - Motor turbo com potência de 135 watts. - Ajuste de Altura: Mínima 115cm Máxima 130cm. - Cor preta. - Voltagem: 110V e 220V, conforme demanda. - Cordão de alimentação (rabicho) certificado pelo INMETRO, com indicação da voltagem... Classificação do INMETRO - A.	15	VENTISOL / VENTISOL / Turbo 6 50cm / 4595	R\$ 209,00 (duzentos e nove reais)	R\$ 3.135,00 (três mil e cento e trinta e cinco reais)
VALOR TOTAL					R\$ 27.105,00 (vinte e sete mil e cento e cinco reais)

PRAZO DE VALIDADE DA PROPOSTA: 60 (sessenta) dias, a contar da data de sua apresentação

PRAZO DE ENTREGA DO MATERIAL: 10 (dez) dias corridos, após o recebimento da ordem de empenho;

PRAZO DE PAGAMENTO: até 30 (trinta) dias, contados a partir da apresentação da Nota Fiscal;

PRAZO DE GARANTIA DO PRODUTO: conforme exigência do edital e/ou conforme prazo da fabricante, caso maior.

Declara para fins de participação que:

- As mercadorias ofertadas atendem todas as especificações exigidas no Edital.
- Os preços indicados contemplam todos os custos diretos e indiretos incorridos na data da apresentação desta proposta incluindo, entre outros: tributos, encargos sociais, material, despesas administrativas, seguro, frete e lucro.
- Cumpre as condições estabelecidas para efeito de habilitação, nos termos do disposto no inciso VII, do artigo 4º da Lei 10.520/02, de 17 de julho de 2002;
- Para fins do disposto no inciso V do art. 27 da Lei no 8.666, de 21/06/1993, acrescido pela Lei no 9.854, de 27/10/1999, não emprega menor de dezoito anos em trabalho noturno, perigoso ou insalubre e não emprega menor de dezesseis anos. Encontrando-se em situação regular perante o Ministério do Trabalho, no que se refere à observância do disposto no inciso XXXIII do artigo 7º da Constituição Federal.



Gustavo Oliveira
Sócio Administrador

GO VENDAS ELETRÔNICAS LTDA
CNPJ: 36.521.392/0001-81
Inscrição Estadual: 260433498
Inscrição Municipal: 634470

Avenida Dom Pedro II, nº 830, sala 03
Bairro Universitário, Lages/SC,
CEP 88509-000

licitacao@govendasonline.com.br
(49) 98801-0233 - (49) 90156-4246
www.govendas.com.br
Representante: Gustavo Oliveira



GO VENDAS ELETRÔNICAS

- Não pesa contra si declaração de inidoneidade, expedida em face de inexecução total ou parcial de contratos com outros entes públicos, nos termos do artigo 87, inciso IV e artigo 88, inciso III da Lei 8.666/93, em atendimento ao artigo 97 da referida Lei;
- Não possuir parentesco até o 3º grau civil, afim ou consanguíneo, com qualquer servidor ou ocupante de função de confiança no MUNICÍPIO, podendo vir a responder às medidas cabíveis em direito em caso de falsidade;
- Não haver em seu quadro societário nenhum sócio majoritário que esteja impedido de contratar com o poder público por aplicação do art. 12, incisos I, II e III, cumulado com os arts. 9 a 11, da Lei 8.429, de 02 de junho de 1992, assim como, caso venha a ser declarado vencedor da licitação acima referida, com a consequente assinatura do contrato, me comprometo a comunicar o Poder Público caso haja o impedimento acima supervenientemente à assinatura do contrato;
- Não tem conhecimento, no momento, da participação de servidor ou dirigente de órgão ou entidade contratante ou responsável pela licitação, consoante inciso III do art. 9º da Lei 8.666/93 e Diplomas Complementares e, que está ciente da obrigatoriedade de denunciar qualquer irregularidade que porventura venha a acontecer;
- Nos termos do art. 9º, da Lei nº 8.666/93, não possui como sócio ou procurador, servidor público efetivo ou não, ainda que licenciado do cargo, nem mantém vínculo de qualquer espécie com Órgãos de Natureza Público, bem como, não é pessoa terceirizada cuja atividade esteja relacionada com os setores de compras, jurídico, contábil, financeiro ou qualquer outro setor cujo objeto licitado seja afeto.
- Examinou o presente Edital e seus anexos, e que concorda com seu conteúdo e submete-se a todas as exigências estabelecidas no mesmo, e que a proposta apresentada está em conformidade com as exigências editalícias;
- Sob as penas da lei, em especial o art. 299 do Código Penal Brasileiro, que a proposta apresentada para participar desta licitação foi elaborada de maneira independente o conteúdo da proposta não foi, no todo ou em parte, direta ou indiretamente, informado, discutido ou recebido de qualquer outro participante potencial ou de fato desta licitação por qualquer meio ou por qualquer pessoa; a intenção de apresentar a proposta elaborada para participar da licitação não foi informada, discutida ou recebida de qualquer outro participante potencial ou de fato desta licitação, por qualquer meio ou por qualquer pessoa; que não tentou, por qualquer meio ou por qualquer pessoa, influir na decisão de qualquer outro participante quanto a participar ou não da referida licitação; que o conteúdo da proposta apresentada para participar da licitação não será, no todo ou em parte, direta ou indiretamente, comunicado ou discutido com qualquer outro participante antes da adjudicação do objeto da referida licitação; que o conteúdo da proposta apresentada não foi, no todo ou em parte, direta ou indiretamente, informado, discutido ou recebido de qualquer integrante do órgão licitante antes da abertura oficial das propostas; e que está plenamente ciente do teor e da extensão desta declaração e

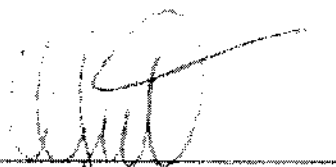

Gustavo Oliveira
Sócio Administrador

GO VENDAS ELETRÔNICAS LTDA
CNPJ: 36.521.392/0001-81
Inscrição Estadual: 260433498
Inscrição Municipal: 634470

Avenida Dom Pedro II, nº 830, sala 03
Bairro Universitário, Lages/SC,
CEP 88509-000

licitacao@govendasonline.com.br
(49) 98801-0233 - (49) 99156-4246
www.govendas.com.br
Representante: Gustavo Oliveira



GO VENDAS ELETRÔNICAS

que detém plenos poderes e informações para firmá-la; que declara garantir que os preços cotados na proposta ou no lance que venha formular são valores aptos, satisfatórios e suficientes para atendimento da execução do objeto licitado.

- A empresa cumpre plenamente as exigências e os requisitos de habilitação previstos no instrumento convocatório deste pregão, inexistindo qualquer fato impeditivo de sua participação neste certame;
- Até a presente data, inexistem fatos supervenientes impeditivos para sua habilitação no presente processo licitatório, estando ciente da obrigatoriedade de declarar ocorrências posteriores;
- Declara para os devidos fins que como licitante observará e, eventualmente contratado observará e fará observar pelos fornecedores e subcontratados, se admitida subcontratação, a prática do mais alto padrão de ética durante todo o processo de licitação, de contratação e de execução do objeto contratual. Para os propósitos desta declaração, definem-se as seguintes práticas: a) "prática corrupta": oferecer, dar, receber ou solicitar, direta ou indiretamente, qualquer vantagem com o objetivo de influenciar a ação de servidor público no processo de licitação ou na execução de contrato; b) "prática fraudulenta": a falsificação ou omissão dos fatos, com o objetivo de influenciar o processo de licitação ou de execução de contrato; c) "prática colusiva": esquematizar ou estabelecer um acordo entre dois ou mais licitantes, com ou sem o conhecimento de representantes ou prepostos do órgão licitador, visando estabelecer preços em níveis artificiais e não-competitivos; d) "prática coercitiva": causar dano ou ameaçar causar dano, direta ou indiretamente, às pessoas ou sua propriedade, visando influenciar sua participação em um processo licitatório ou afetar a execução do contrato; e) "prática obstrutiva": (i) destruir, falsificar, alterar ou ocultar provas em inspeções ou fazer declarações falsas aos representantes do organismo financeiro multilateral, com o objetivo de impedir materialmente a apuração de alegações de prática prevista, deste Edital; (ii) atos cuja intenção seja impedir materialmente o exercício do direito de o organismo financeiro multilateral promover inspeção. II - Na hipótese de financiamento, parcial ou integral, por organismo financeiro multilateral, mediante adiantamento ou reembolso, este organismo imporá sanção sobre uma empresa ou pessoa física, inclusive declarando-a inelegível, indefinidamente ou por prazo determinado, para a outorga de contratos financiados pelo organismo se, em qualquer momento, constatar o envolvimento da empresa, diretamente ou por meio de um agente, em práticas corruptas, fraudulentas, colusivas, coercitivas ou obstrutivas ao participar da licitação ou da execução um contrato financiado pelo organismo. III - Considerando os propósitos das cláusulas acima, a licitante vencedora, como condição para a contratação, deverá concordar e autorizar que, na hipótese de o contrato vir a ser financiado, em parte ou integralmente, por organismo financeiro multilateral, mediante adiantamento ou reembolso, permitirá que o organismo financeiro e/ou pessoas por ele formalmente indicadas possam inspecionar o local de execução do contrato e todos os documentos, contas e registros relacionados à licitação e à

Gustavo Oliveira
Sócio Administrador

GO VENDAS ELETRÔNICAS LTDA
CNPJ: 36.521.392/0001-81
Inscrição Estadual: 260433498
Inscrição Municipal: 634470

Avenida Dom Pedro II, nº 830, sala 03
Bairro Universitário, Lages/SC,
CEP 88509-000

licitacao@govendasonline.com.br
(49) 98801-0233 - (49) 99156-4246
www.govendas.com.br
Representante: Gustavo Oliveira



GO VENDAS ELETRÔNICAS

- execução do contrato;
- Os documentos apresentados são fiéis e verdadeiros;
 - Os documentos apresentados de origem não eletrônica conferem com os seus respectivos originais, nos termos do que dispõe o art. 3º, inciso 2º da Lei Federal nº 13.726/2018;
 - Não possui, em sua cadeia produtiva, empregados executando trabalho degradante ou forçado, observando o disposto nos incisos III e IV do art. 1º e no inciso III do art. 5º da Constituição Federal;
 - Prazo de início de fornecimento/execução dos serviços de acordo com o estabelecido no termo de referência (anexo) do edital desse processo.
 - Não possui como sócio, gerente e diretores, servidores deste órgão licitante, e ainda cônjuge, companheiro ou parente até terceiro grau.
 - O prazo para entrega dos itens será de acordo com os termos estabelecidos no anexo, deste edital a contar do envio da ordem de compra ou documento similar preferencialmente no e-mail previsto nessa proposta e todos os equipamentos serão avaliados, sob pena de devolução de não aceite, caso não atenda a especificação do termo de referência do referido edital, ou seja, de má qualidade.
 - Se enquadra na condição de Microempresa/Empresa de pequeno porte nos termos do enquadramento previsto na Lei Complementar nº 123, de 14 de dezembro de 2006, com nova redação dada pela Lei Complementar nº 147, de 7 de agosto de 2014, estando apta, portanto, a participar do certame acima referenciado e exercer os direitos previstos na legislação, não possuindo nenhum dos impedimentos previstos no parágrafo 4º do art. 3º da Lei Complementar nº 123/2006;



Gustavo Oliveira
Sócio Administrador

GO VENDAS ELETRÔNICAS LTDA
CNPJ: 36.521.392/0001-81
Inscrição Estadual: 260433498
Inscrição Municipal: 634470

Avenida Dom Pedro II, nº 830, sala 03
Bairro Universitário, Lages/SC,
CEP 88509-000

licitacao@govendasonline.com.br
(49) 98801-0233 - (49) 99156-4246
www.govendas.com.br
Representante: Gustavo Oliveira



O MELHOR EM CUSTO BENEFÍCIO DA CATEGORIA

CARACTERÍSTICAS

- Quadro em chapa de aço carbono todo soldado (MIG) e pontiado;
- Registro regulador de gás, confeccionado em latão duro niquelado e cromado;
- Tubo distribuidor (coletor) de gás de 7/8" zincado, confeccionado em liga especial de grande durabilidade;
- Queimadores fundidos em ferro à altas temperaturas (simples 100mm e duplo 140mm);
- Grelhas quadradas (30cm x 30cm) fundidos em ferro à altas temperatura, atingindo alto padrão de dureza;
- Bandejas de resíduos em aço galvanizado que evita corrosão.
- Pés de aço carbono desmontáveis e sapatilhas de borracha antiderrapante;
- As válvulas baixa pressão para botijão não acompanham os fogões, devido a variação de tamanho (1, 2, 4 e 6), pois este cálculo terá de ser efetuado na hora da compra, considerando a quantidade de queimadores e de opcionais, bem como a forma de instalação).
- Podem ser equipados com fornos 57 litros (fogões de 2, 3, 4 e 6 bocas) e equipados com fornos de 90 litros (fogões de 4, 6 e 8 bocas).
- Pintura eletrostática, termo resistente, na cor cinza grafite;
- Podem ser em **Baixa ou Alta Pressão**.

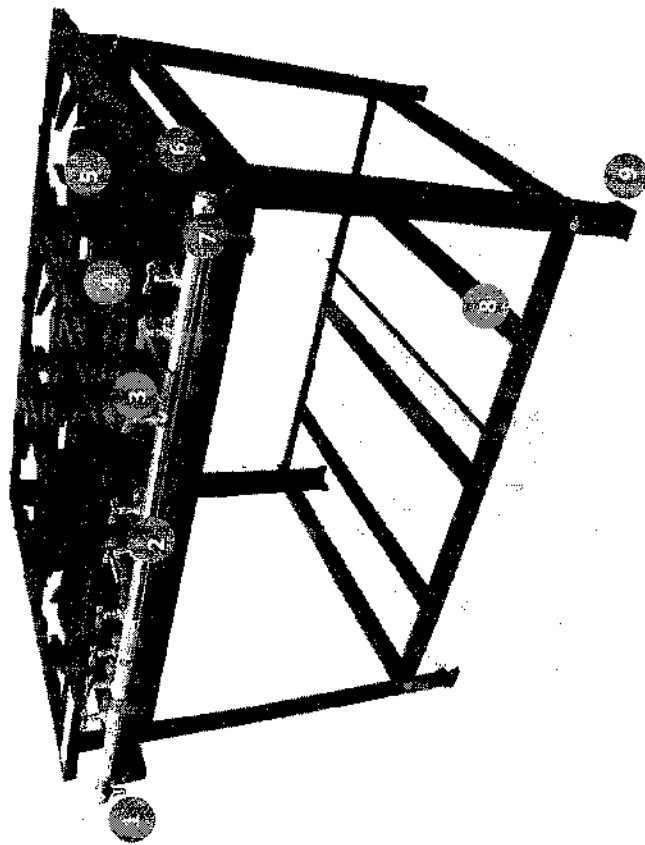

- 1 ENTRADA DE GÁS
- 2 TUBO DISTRIBUIDOR DE GÁS
- 3 REGISTRO
- 4 QUEIMADOR
- 5 GRELHA
- 6 QUADRO
- 7 TAMPÃO
- 8 PANELEIRO
- 9 PÉ ANTIDERRAPANTE



Baixa Pressão: é um modelo que utiliza válvulas de gás semelhantes às dos fogões domésticos, o gás sai do botijão, passa por um regulador (registro) e então é liberado para o fogão.

Alta Pressão: é um modelo cuja válvula permite que o gás do botijão saia com a mesma pressão diretamente para os reguladores (registros) do fogão, sendo assim, propiciando maior potência calorífica.



FOCÃO UMA BOCA

LINHA COMPACT - P5

Queimadores duplos: consumo de 600 g/hora
 Queimadores simples: consumo de 300 g/hora
 Queimadores de alta: consumo de 700 g/hora

* Disponível para baixa e alta pressão, INCLUSIVE NA VERSÃO MESA



Baixa Pressão

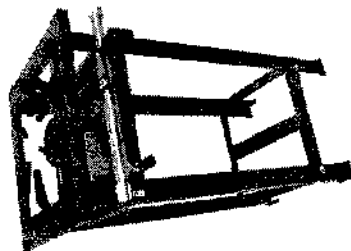

Alta Pressão

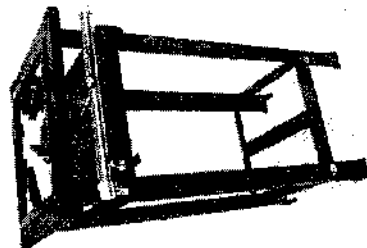

Baixa Pressão



Baixa Pressão

MODELO	MEDIDA (cm) [PESO (kg) MONTADO]			MEDIDA (cm) [PESO (kg) EMBALAGEM]		
	LARG.	PROF.	ALT.	LARG.	PROF.	ALT.
MESA	40	40	15	5,2	44	52
PÉ	40	40	80	7,4	44	52
					25	25
					6,3	9,5





FOGÃO DUAS BOCAS

LINHA COMPACT - P5

Queimadores duplos: consumo de 600 g/hora
 Queimadores simples: consumo de 300 g/hora
 Queimadores de alta: consumo de 700 g/hora

* Disponível para baixa e alta pressão com forno, INCLUSIVE NA VERSÃO MESA

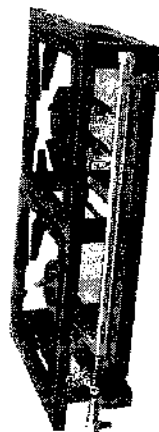

Baixa Pressão

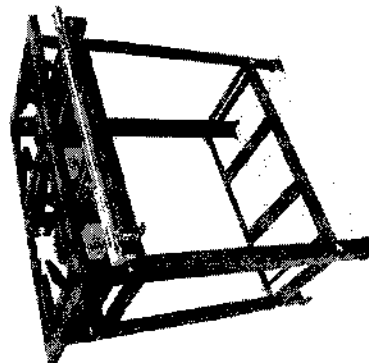

Alta Pressão

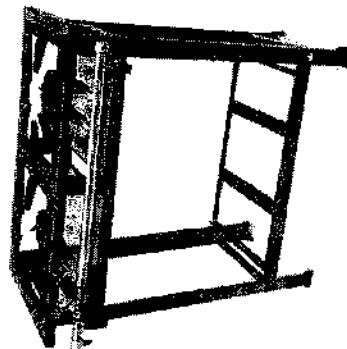

Baixa Pressão

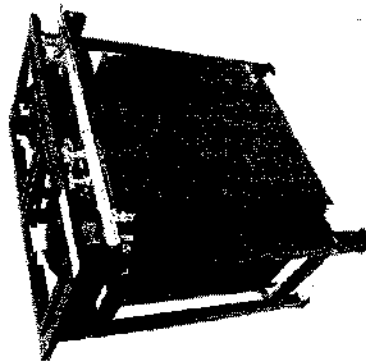

Baixa Pressão

MODELO	MEDIDA (cm) E PESO (kg) MONTADO			MEDIDA (cm) E PESO (kg) EMBALAGEM				
	LARG.	PROF.	ALT. PESO	LARG.	PROF.	ALT. PESO		
MESA	74	40	15	8,2	78	52	25	9,4
PÉ	74	40	80	11,3	78	52	25	13,5

FOCOS COMPACT 60X80 PÉ

FOÇÃO TRÊS BOCA LINHA COMPACT - PS

Queimadores duplos: consumo de 600 g/hora
 Queimadores simples: consumo de 300 g/hora
 Queimadores de alta: consumo de 700 g/hora

* Disponível para baixa e alta pressão com forno, INCLUSIVE NA VERSÃO MESA

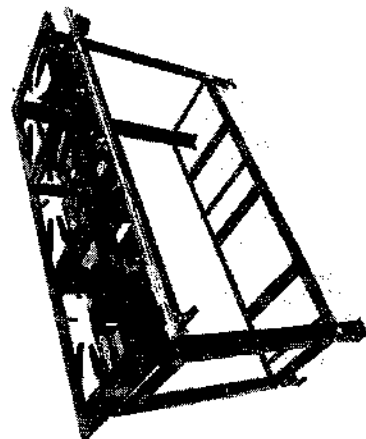

Alta Pressão

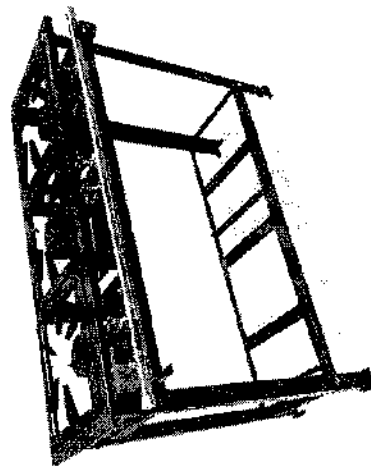

Baixa Pressão

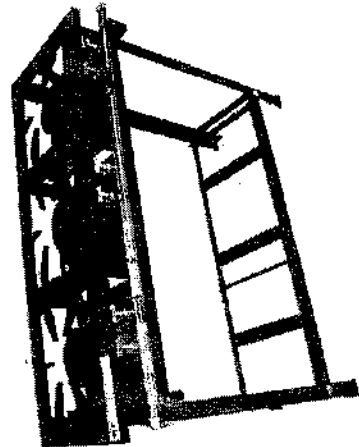

Baixa Pressão

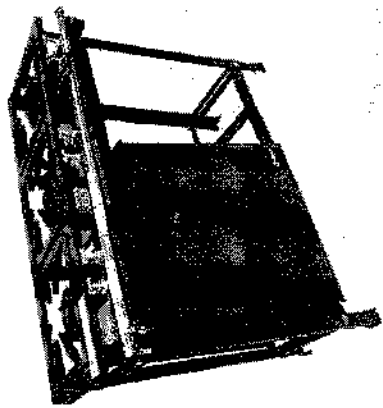

Baixa Pressão

MODELO	MEDIDA (cm) E PESO (kg) MONTADO			MEDIDA (cm) E PESO (kg) EMBALAGEM				
	LARG.	PROF.	ALT.	PESO	LARG.	PROF.	ALT.	PESO
3 FOÇA	109	40	80	15,5	113	52	25	17,7



FOGÃO QUATRO BOCAS

LINHA COMPACT - P5

Queimadores duplos: consumo de 600 g/hora

Queimadores simples: consumo de 300 g/hora

Queimadores de alta: consumo de 700 g/hora

* Disponível para baixa e alta pressão com forno, INCLUSIVE NA VERSÃO MESA

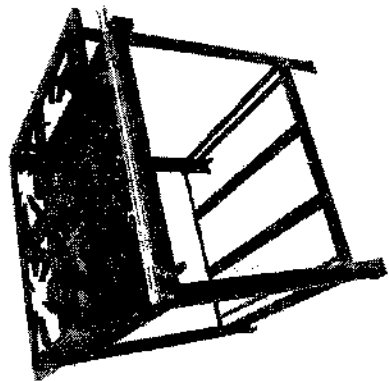

Alta Pressão

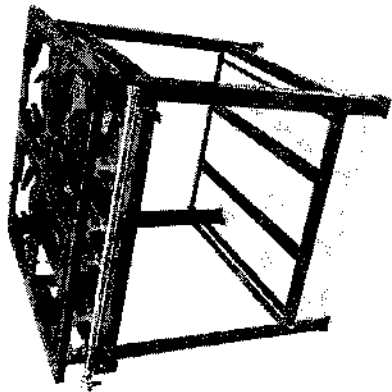

Baixa Pressão

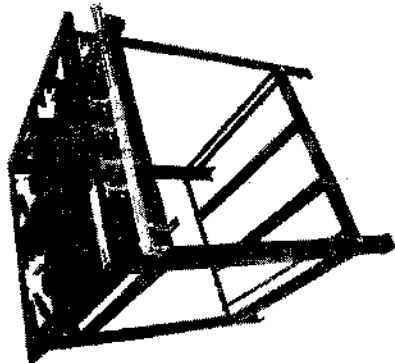

Baixa Pressão

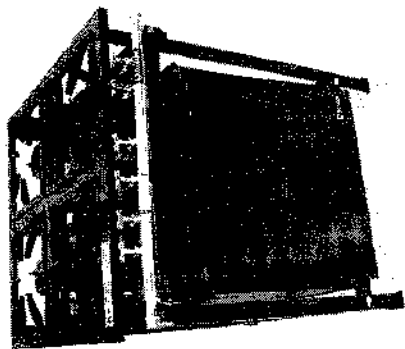

Baixa Pressão

MODELO	MEDIDA (cm) E PESO (kg) MONTADO			MEDIDA (cm) E PESO (kg) EMBALAGEM				
	LARG.	PROF.	ALT.	PESO	LARG.	PROF.	ALT.	PESO
4 BOCAS	74	74	80	23,2	78	85	25	25,7



FOGÃO SEIS BOCA

LINHA COMPACT - P5

Queimadores duplos: consumo de 600 g/hora
 Queimadores simples: consumo de 300 g/hora
 Queimadores de alta: consumo de 700 g/hora

* Disponível para baixa e alta pressão com forno, INCLUSIVE NA VERSÃO MESA

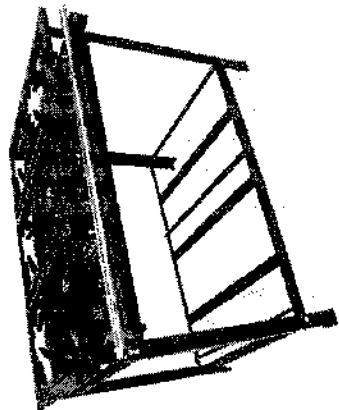

Alta Pressão

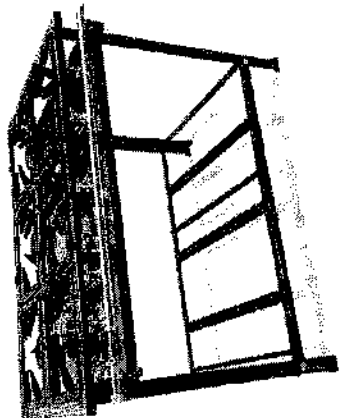

Baixa Pressão

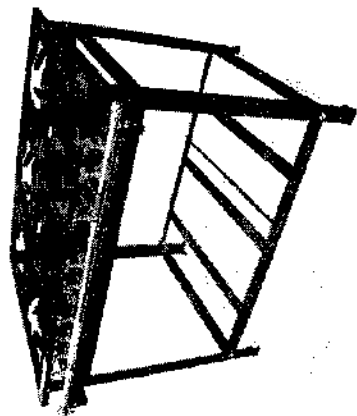

Baixa Pressão

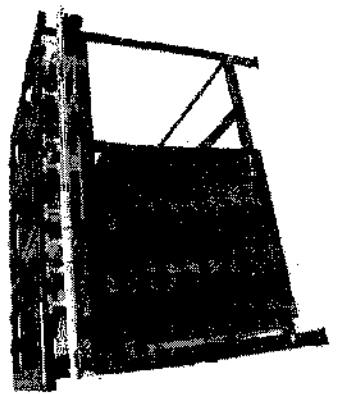

Baixa Pressão

MODELO	MEDIDA (cm) E PESO (Kg) MONTADO			MEDIDA (cm) E PESO (Kg) EMBALAGEM		
	LARG.	PROF.	ALT. PESO	LARG.	PROF.	ALT. PESO

5 BOCA	PÉ	109	109	80	31,2	113	85	25	38,7
--------	----	-----	-----	----	------	-----	----	----	------

FOGÃO BIFETERA

LINHA COMPACT - P5

Queimadores duplos: consumo de 600 g/hora
 Queimadores simples: consumo de 300 g/hora
 Queimadores de alta: consumo de 700 g/hora

* Disponível para baixa e alta pressão com forno, INCLUSIVE NA VERSÃO MESA

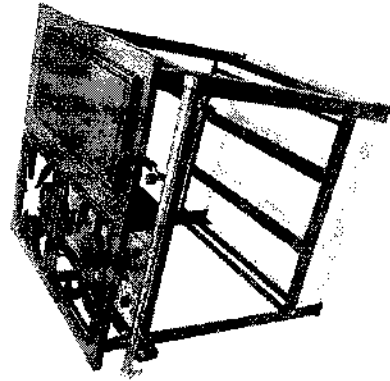

Alta Pressão

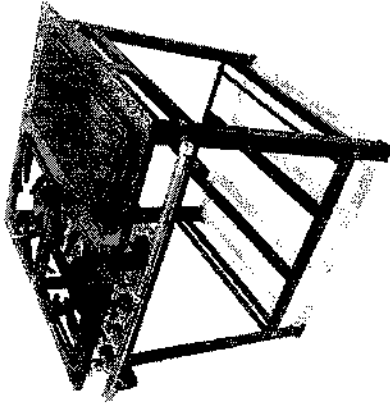

Baixa Pressão

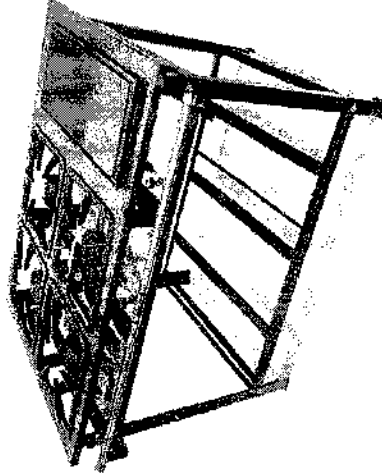

Alta Pressão

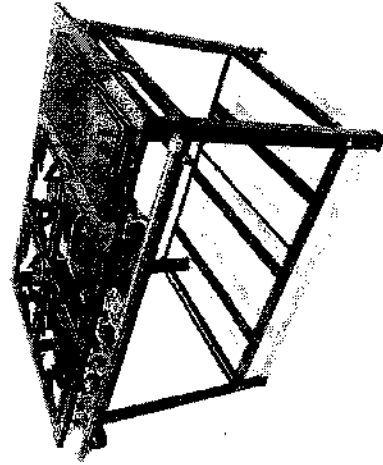

Baixa Pressão

57,5 cm



25 cm

* Bifeteria em ferro fundido

MODELO	MEDIDA (cm) E PESO (kg) - MONTADO			MEDIDA (cm) E PESO (kg) - EMBALAGEM		
	LARG.	PROF.	ALT. PESO	LARG.	PROF.	ALT. PESO
4 BOCA	74	74	80 23,7	78	85	25 26,2

MODELO	MEDIDA (cm) E PESO (kg) - MONTADO			MEDIDA (cm) E PESO (kg) - EMBALAGEM		
	LARG.	PROF.	ALT. PESO	LARG.	PROF.	ALT. PESO
6 BOCA	109	109	80 31,7	113	85	25 39,2

**CATÁLOGO(S) ITEM 65
MARCA METALFOUR**



ALFABRINK COMERCIAL LTDA
 CNPJ: 45.622.530/0001-00 INSC. ESTADUAL
 292.127.741.112
 E-mail: alfabrinkcomercial@gmail.com
 Fone (18) 3822-1353

À
PREFEITURA MUNICIPAL DE FRANCISCO BELTRÃO/PR
PREGÃO ELETRÔNICO Nº 207/2022
PROCESSO LICITATÓRIO Nº 1070/2022

“PROPOSTA INICIAL”

A/C – PREGOEIRO (A)

Prezados Senhores:

Pela presente, apresento a proposta de preços dos itens relacionados abaixo e desde já **CONCORDO** com as condições previstas no edital referente ao **PREGÃO ELETRÔNICO Nº 207/2022 PROCESSO LICITATÓRIO Nº 1070/2022 DA PREFEITURA MUNICIPAL DE FRANCISCO BELTRÃO/PR**

OBJETIVO: REGISTRO DE PREÇOS PARA FUTURA E EVENTUAL AQUISIÇÃO DE MÓVEIS, UTENSÍLIOS DOMÉSTICOS, EQUIPAMENTOS, ELETRODOMÉSTICOS, ELETROELETRÔNICOS, MÓVEIS ESCOLARES E OUTROS, PARA UTILIZAÇÃO PELA MUNICIPALIDADE.

RAZÃO SOCIAL: ALFABRINK COMERCIAL LTDA
CNPJ: 45.622.530/0001-00 – **INSCR. EST.** 292.127.741.112
INSC. MUNICIPAL: 001-77611-7.02
END: Rua Brasil Nº 1088
BAIRRO: Centro
CIDADE: Dracena/SP
CEP: 17900-000
CONTA CORRENTE: 31636-9 **AGENCIA:** 0373-5 **BANCO DO BRASIL**
E-MAIL: alfabrinkcomercial@gmail.com
TELEFONE: (18) 3822-1353
WHATSSAP: (18) 99620-8285
ENDEREÇO PARA CORRESPONDÊNCIA: CAIXA POSTAL 61

ALFABRINK COMERCIAL LTDA
 ZIDILAINE CARDOSO DA ROCHA
 SÓCIA PROPRIETÁRIA
 CPF: 348.161.748-85 – RG 40.992.961-X SSP-SP
 CAIXA POSTAL 61 CEP 17900-000-DRACENA –SP

ZIDILAINE CARDOSO DA
 ROCHA:34816174885
 Assinado de forma digital por
 ZIDILAINE CARDOSO DA
 ROCHA:34816174885
 Dados: 2022.12.03 15:12:06 -03'00'



ALFABRINK COMERCIAL LTDA
 CNPJ: 45.622.530/0001-00 INSC. ESTADUAL
 292.127.741.112
 E-mail: alfabrinkcomercial@gmail.com
 Fone (18) 3822-1353

À
 PREFEITURA MUNICIPAL DE FRANCISCO BELTRÃO/PR
 PREGÃO ELETRÔNICO Nº207/2022
 PROCESSO LICITATÓRIO Nº 1070/2022

ITEM	ESPECIFICAÇÕES	MARCA	MODELO	QTD	UNIDADE MEDIDA	VALOR UNITÁRIO R\$	VALOR TOTAL R\$
43	<p>- CAMINHA EMPILHÁVEL PARA CRIANÇAS DE 1 A 5 ANOS. LEVE, LAVÁVEL, MONTADA ATRAVÉS DE ENCAIXE, SEM VELCRO E PARAFUSOS. DIMENSÕES MÍNIMAS: LARGURA 135 CM, PROFUNDIDADE 55 CM, ALTURA 11 CM. - SELO DO INMETRO.</p> <p>- PERMITE EMPILHAMENTO. - SUPORTA ATÉ 50 KG. - PÉS E CABECEIRA EM POLIPROPILENO VIRGEM (PP NÃO RECICLADO) QUE PERMITAM HIGIENIZAÇÃO TOTAL COM ÁGUA. PONTZEIRAS DOS PÉS EM BORRACHA ANTIDERRAPANTE.</p> <p>- ESTRUTURA LATERAL EM BARRAS DE ALUMÍNIO DE LIGA 6063 COM ESPESSURA DE 1,59MM, RESISTENTE À CORROSÃO, INCLUSIVE POR TENSÃO, UMIDADE E SALINIDADE. -TELA VAZADA EM TECIDO 100% POLIÉSTER LAVÁVEL COM TRATAMENTO ANTIALÉRGICO, ANTIFUNGO, ANTILÁCARO, ANTIBACTERIANO, ANTICHAMA, ANTI-UV, ANTIIONIDANTE E ISENTO DE FTALATOS.</p> <p>- ACABAMENTO SOLDADO UNIFORMEMENTE RESISTENTE À TRACÃO MANUAL.</p>	ALFABRINK	ALFA BABY PLUS 1051	200	UN	267,80	53.560,00

**TOTAL GERAL DO ITEM 43: R\$53.560,00 (CINQUENTA E TRES MIL QUINHENTOS E SESENTA REAIS)
 EM MOEDA CORRENTE NACIONAL.**

ALFABRINK COMERCIAL LTDA
 ZIDILAINE CARDOSO DA ROCHA
 SÓCIA PROPRIETÁRIA
 CPF: 348.161.748-85 – RG 40.992.961-X SSP-SP
 CAIXA POSTAL 61 CEP 17900-000-DRACENA –SP

ZIDILAINE CARDOSO DA
 ROCHA:34816174885

Assinado de forma digital por
 ZIDILAINE CARDOSO DA
 ROCHA:34816174885
 Dados: 2022.12.03 15:12:26 -03'00'



ALFABRINK COMERCIAL LTDA
 CNPJ: 45.622.530/0001-00 INSC. ESTADUAL
 292.127.741.112
 E-mail: alfabrinkcomercial@gmail.com
 Fone (18) 3822-1353

À
PREFEITURA MUNICIPAL DE FRANCISCO BELTRÃO/PR
PREGÃO ELETRÔNICO Nº207/2022
PROCESSO LICITATÓRIO Nº 1070/2022

DECLARAMOS QUE: NOSSO PRODUTO É DE NACIONALIDADE BRASILEIRA

DECLARAMOS QUE OS PRODUTOS COTADOS ATENDEM A TODAS AS ESPECIFICAÇÕES DO ANEXO, CONFORME EDITAL DE PREGÃO ELETRÔNICO Nº207/2022 PROCESSO LICITATÓRIO Nº 1070/2022 DA PREFEITURA MUNICIPAL DE FRANCISCO BELTRÃO/PR

DECLARAMOS QUE: NO PREÇO COTADO JÁ ESTÃO INCLuíDAS EVENTUAIS VANTAGENS E/OU ABATIMENTOS, IMPOSTOS, TAXAS E ENCARGOS SOCIAIS, OBRIGAÇÕES TRABALHISTAS, PREVIDENCIÁRIAS, FISCAIS E COMERCIAIS, ASSIM COMO DESPESAS COM TRANSPORTES E DESLOCAMENTOS E OUTRAS QUAISQUER QUE INCIDAM SOBRE A CONTRATAÇÃO.

DECLARAMOS QUE, SE VENCEDORES DESTA LICITAÇÃO, COMPROMETEMO-NOS A ENTREGAR O OBJETO DENTRO DAS CONDIÇÕES, QUANTITATIVOS E ESPECIFICAÇÕES E PRAZOS ESTABELECIDOS NESTE EDITAL SEM A NECESSIDADE DE AQUISIÇÃO DE ACESSÓRIOS OU MATERIAIS SUPLEMENTARES.

DECLARAMOS QUE, SE VENCEDORES, DURANTE O PRAZO DA VIGÊNCIA DA GARANTIA, EXECUTAREMOS TODA MANUTENÇÃO NECESSÁRIA, SEJA PREVENTIVA OU CORRETIVA, AFIM DE MANTER OS PRODUTOS EM PERFEITAS CONDIÇÕES DE USO, SEM ÔNUS PARA A ADMINISTRAÇÃO.

DECLARAMOS QUE: OS PRODUTOS OFERTADOS SÃO NOVOS, SEM USO E NÃO SÃO, DE FORMA NENHUMA, RESULTADO DE RECONDICIONAMENTO, REAPROVEITAMENTO.

VALIDADE DA PROPOSTA COMERCIAL: 90 (NOVENTA) DIAS, CONTADOS DA DATA DA ASSINATURA DA ATA DE REGISTRO DE PREÇOS.

ENTREGA: CONFORME ESTABELECIDO NO EDITAL.

PRAZO DA VIGÊNCIA DO CONTRATO: CONFORME ESTABELECIDO NO EDITAL.

CONDIÇÕES DE PAGAMENTO: CONFORME ESTABELECIDO NO EDITAL.

ATESTAMOS QUE PARA ESSE PRODUTO NOSSA GARANTIA É DE 18 (DEZOITO MESES), CONTADOS A PARTIR DA ENTREGA.

Dracena/SP 03 de dezembro 2022

ZIDILAINE CARDOSO DA
 ROCHA:34816174885

Assinado de forma digital por
 ZIDILAINE CARDOSO DA
 ROCHA:34816174885
 Dados: 2022.12.03 15:12:42 -03'00'

ALFABRINK COMERCIAL LTDA
 ZIDILAINE CARDOSO DA ROCHA
 SÓCIA PROPRIETÁRIA
 CPF: 348.161.748-85 – RG 40.992.961-X SSP-SP
 CAIXA POSTAL 61 CEP 17900-000-DRACENA –SP



GOVERNO DO ESTADO DE SÃO PAULO
SECRETARIA DE DESENVOLVIMENTO ECONÔMICO
JUNTA COMERCIAL DO ESTADO DE SÃO PAULO



CERTIDÃO DE INTEIRO TEOR

DOCUMENTO EMITIDO PELA INTERNET

DADOS DA EMPRESA			
NOME EMPRESARIAL ALFABRINK COMERCIAL LTDA		TIPO JURÍDICO LIMITADA UNIPessoAL (M.E.)	
NIRE 35238739880	CNPJ 45.622.530/0001-00	NÚMERO DO ARQUIVAMENTO 433.055/22-4	DATA DO ARQUIVAMENTO 14/10/2022

DADOS DA CERTIDÃO		
DATA DE EXPEDIÇÃO 03/11/2022	HORA DE EXPEDIÇÃO 11:00:35	CÓDIGO DE CONTROLE 182457270
A AUTENTICIDADE DO PRESENTE DOCUMENTO, BEM COMO O ARQUIVO NA FORMA ELETRÔNICA PODEM SER VERIFICADOS NO ENDEREÇO WWW.JUCESPONLINE.SP.GOV.BR		

ESTA CÓPIA FOI AUTENTICADA DIGITALMENTE E ASSINADA EM 03/11/2022 PELA SECRETÁRIA GERAL DA JUCESP – GISELA SIMIEMA CESCHIN, CONFORME ART. 1º DA MP2200-2 DE 24/08/2001, QUE INSTITUI A INFRAESTRUTURA DE CHAVES PÚBLICAS BRASILEIRAS – ICP BRASIL, EM VIGOR CONSOANTE E.C Nº32 DE 11/09/2001 M- ART.2º.

ART 1º. FICA INSTITUÍDA A INFRAESTRUTURA DE CHAVES PÚBLICAS BRASILEIRA – ICP BRASIL, PARA GARANTIR AUTENTICIDADE, INTEGRIDADE E VALIDADE JURÍDICA DE DOCUMENTOS EM FORMA ELETRÔNICA, DAS APLICAÇÕES DE SUPORTE E DAS APLICAÇÕES HABILITADAS QUE UTILIZEM CERTIFICADOS DIGITAIS, BEM COMO A REALIZAÇÃO DE TRANSAÇÕES ELETRÔNICAS SEGURAS.

ÚLTIMO DOCUMENTO ARQUIVADO PARA EMPRESA SUPRACITADA.



Certifico o registro sob o nº 433.055/22-4 em 14/10/2022 da empresa ALFABRINK COMERCIAL LTDA, NIRE nº 35238739880, protocolado sob o nº 2395624226. Esta cópia foi autenticada digitalmente e assinada em 03/11/2022 por GISELA SIMIEMA CESCHIN – Secretária Geral. Autenticação: 182457270. A JUCESP garante a autenticidade do registro e da Certidão de Inteiro Teor quando visualizado diretamente no portal www.jucesponline.sp.gov.br.

Visto:
 Conferido:
 RG: 43.349.135-9 SSP/SP

JUCESP

*****ALTERAÇÃO CONTRATUAL N.º 01 *****
 *****DA SOCIEDADE LIMITADA *****

JUCESP

ESP
 SINGOVAL
 ÉLIA
 IT. 2022 *
 DCOLO

IRENILDO NEVES DA ROCHA, brasileiro, casado com regime comunhão parcial de bens, empresário, nascido em 25 de agosto de 1965, portador do CPF n.º 058.791.638-90 e da cédula de identidade RG n.º 18.014.810/DETRAN/SP, expedida em 04/12/2015, residente e domiciliado na Alameda Portugal, n.º 925, Jardim das Palmeiras IIII, na cidade de Dracena, Estado de São Paulo, CEP: 17.900-000, sócio único da Sociedade Limitada, "ALFABRINK COMERCIAL LTDA" constituída por instrumento particular devidamente arquivado na Junta Comercial do Estado de São Paulo, sob NIRE n.º 35238739880/em sessão do dia 11 de março de 2.022, com sede e domicílio na Rua Brasil/n.º 1088/Bairro Centro/na cidade de Dracena, Estado de São Paulo/CEP: 17.900-000, devidamente inscrita no Cadastro Nacional de Pessoa Jurídica sob n.º 45.622.430/0001-00, resolvem promover uma alteração em seu contrato social mediante as seguintes cláusulas:

CLÁUSULA PRIMEIRA:-

O sócio único o Sr. **IRENILDO NEVES DA ROCHA** acima qualificado, neste ato cede e transfere suas 100.000 (cem mil) quotas, no valor nominal, de R\$ 1,00 (Hum real) cada uma, perfazendo um valor de R\$ 100.000,00 (Cem mil reais) ao sócio admitido a Sra. **ZIDILAINE CARDOSO DA ROCHA**, brasileira, casada sob o regime de comunhão parcial de bens, empresária, portadora do CPF n.º 348.161.748-85 e da cédula de identidade RG n.º 40.992.961-X, SSP/SP, residente e domiciliado na Alameda Portugal n.º 925, Jardim das Palmeiras III, na cidade de Dracena, Estado de São Paulo, CEP: 17.900-000.

Em vista a alteração do acima descrita o capital fica assim distribuído:

ZIDILAINE CARDOSO DA ROCHA **100.000 QUOTAS - R\$ 100.000,00**
TOTAL..... **100.000 QUOTAS - R\$ 100.000,00**

A vista da modificação ora ajustada, consolida-se o contrato social, com a seguinte redação:

JUCESP

Certifico o registro sob o nº 433.055/22-4 em 14/10/2022 da empresa ALFABRINK COMERCIAL LTDA, NIRE nº 35238739880, protocolado sob o nº 2395624226. Esta cópia foi autenticada digitalmente e assinada em 03/11/2022 por GISELA SIMIEMA CESCHIN – Secretária Geral. Autenticação: 182457270. A JUCESP garante a autenticidade do registro e da Certidão de Inteiro Teor quando visualizado diretamente no portal www.jucesponline.sp.gov.br.



Visto:
Conferido:
RG: 43.349.135-0 SSP/SP

CLÁUSULA PRIMEIRA:-

A sociedade girará sob a denominação social de "ALFABRINK COMERCIAL LTDA" e terá sede na Rua Brasil, n.º 1088, Bairro Centro, na cidade de Dracena, Estado de São Paulo, CEP: 17.900-000.

CLÁUSULA SEGUNDA:-

Seu objeto social girará sob as atividades de Comércio varejista de móveis, brinquedos, brinquedos infláveis, brinquedos pedagógicos, playground, camas elásticas, bicicletas, eletroeletrônicos, eletrodomésticos, estruturas metálicas, tendas, barracas, coberturas e material de camping, motores de poupa, barcos, infláveis e normais, balsas infláveis, caiaques, materiais esportivos em geral, uniformes, cama, mesa e banho, artigos para bebê em geral, ventiladores, climatizadores, ar condicionado, bebedouros, troféus, medalhas, moveis e equipamentos para escritório e escolares de aço e madeira, mesas, cadeiras, utilidades domésticas, papelaria, equipamentos e suprimentos de informática, comercio de materiais elétricos e hidráulicos, materiais para construção em geral, equipamentos elétricos, equipamentos de telefonia e comunicação, artigos médicos e ortopédicos, comercio de livros eletrônicos, digitais e em geral, mesa de jogos em geral, aparelhos para academia de terceira idade, primeira idade e deficientes físicos, colchões e colchonetes em geral, fantoches, instrumentos musicais de todos os tipos, aparelhos e utensílios domésticos em geral, artigos para decoração, equipamentos de proteção individual EPI, motores elétricos, aparelhos de ginástica e artigos do vestuário especializado na prática dos esportes, pneus e câmara de ar, serviços de jardinagem e poda de arvores, serviços de montagem, instalação e manutenção de aparelhos e sistemas de ar condicionado, pinturas internas e externas, reforma e construção de edificações, higienização e dedetização interna e externa, instalação de portas, janelas, tetos, divisórias, e armários embutidos de qualquer material venda e aluguel de geradores de energia, serviços de transporte rodoviário em geral, aluguel de andaimes maquinas e equipamentos para construção sem operador, aluguel de palcos, coberturas e outras estruturas de uso temporário.

CLÁUSULA TERCEIRA:-

O capital social é de R\$ 100.000,00 (Cinquenta mil reais), dividido em 100.000 (cem mil) quotas, no valor nominal, de R\$ 1,00 (Hum real) cada uma, e serão integralizados neste ato em moeda corrente do país.

O capital fica assim distribuído:

ZIDILAINE CARDOSO DA ROCHA	100.000 QUOTAS - R\$ 100.000,00
TOTAL	100.000 QUOTAS - R\$ 100.000,00

Parágrafo Primeiro:-

A empresa será uma sociedade empresária unipessoal, considerando a disposição constante do parágrafo único do art. 1.052



Visto:	
Conferido:	
RG: 43.349.135-8 SSP/SP	

do Código Civil e em obediência ao contido na INSTRUÇÃO NORMATIVA 81 anexa IV de DREI DE 10 de junho de 2020.

CLÁUSULA QUARTA:-

A responsabilidade do sócio único é restrita ao valor de suas quotas, mas todos respondem solidariamente pela integralização do capital social.

CLÁUSULA QUINTA:-

As quotas são indivisíveis e não poderão ser cedidas ou transferidas a terceiros sem o consentimento do outro sócio, a quem fica assegurado, em igualdade de condições e preço, o direito de preferência para sua aquisição se postas à venda, formalizando, se realizada a cessão delas, a alteração contratual pertinente.

CLÁUSULA SEXTA:-

A sociedade iniciará suas atividades em 11 de março de 2.022/ e seu prazo de duração é por tempo indeterminado.

CLÁUSULA SÉTIMA:-

A administração da sociedade caberá ao sócio único **ZIDILAINE CARDOSO DA ROCHA**, com os poderes e atribuições de administração, isoladamente, autorizado o uso do nome empresarial, vedado, no entanto, em atividades estranhas ao interesse social ou assumir obrigações seja em favor de qualquer dos quotistas ou de terceiros, bem como onerar ou alienar bens imóveis da sociedade, sem autorização do outro sócio.

CLÁUSULA OITAVA:-

O signatário do presente ato declara que o movimento da receita bruta anual da empresa não excederá o limite fixado no inciso I do art. 3º da Lei Complementar nº 123 de 14 de dezembro de 2006, e que não se enquadra(m) em qualquer das hipóteses de exclusão relacionadas no § 4º do art. 3º da mencionada lei (Enquadramento de ME - Microempresa).

CLÁUSULA NONA:-

Ao término de cada exercício social, em 31 de dezembro, o administrador prestará contas justificadas de sua administração, procedendo à elaboração do inventário, do balanço patrimonial e do balanço de resultado econômico, cabendo aos sócios, na proporção de suas quotas, os lucros ou perdas apuradas.

CLÁUSULA DÉCIMA:-

Nos quatro meses seguintes ao término do exercício social, o sócio único deliberará sobre as contas e designará administrador (es) quando for o caso.

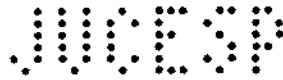

Visto:
Conferido:
RG: 43.349.135-8 SGP/SP

CLÁUSULA DÉCIMA PRIMEIRA:-

A sociedade poderá a qualquer tempo, abrir ou fechar filial, mediante alteração contratual assinada por todos os sócios.

CLÁUSULA DÉCIMA SEGUNDA:-

Fica estabelecido que o sócio único poderá fazer uma retirada a título de "pró labore", observadas as disposições regulamentares pertinentes, não sendo de caráter obrigatório.

CLÁUSULA DÉCIMA TERCEIRA:-

Falecendo ou interditado qualquer sócio único, a sociedade continuará suas atividades com os herdeiros, sucessores e o incapaz. Não sendo possível ou inexistindo interesse o valor de seus haveres será apurado e liquidado com base na situação patrimonial da sociedade, à data da resolução, verificada em balanço especialmente levantado.

Parágrafo único: O mesmo procedimento será adotado em outros casos em que a sociedade se resolva em relação a seu sócio.

CLÁUSULA DÉCIMA QUARTA:-

O Administrador declara, sob as penas da Lei, que não estão impedidos de exercer a administração da sociedade, por lei especial, ou em virtude de condenação criminal, ou por se encontrar sob os efeitos dela, a pena que vede, ainda que temporariamente, o acesso a cargos públicos; ou por crime falimentar, de prevaricação, peita ou suborno, concussão, peculato, ou contra a economia popular, contra o sistema financeiro nacional, contra normas de defesa de concorrência, contra as relações de consumo, fé pública, ou a propriedade.

CLÁUSULA DÉCIMA QUINTA:-

Fica eleito o foro da comarca de Dracena, para o exercício e o cumprimento dos direitos e obrigações resultantes deste contrato.

E por estarem assim justos e contratados, assinam o presente instrumento em 3 (três) vias.

Dracena-SP, 30 de setembro de 2.022.

Reg Civil Dracena-SP

IRENILDO NEVES DA ROCHA

Reg Civil Dracena-SP

ZIDILAINE CARDOSO DA ROCHA

115014
ARMA 3
VALOR ECONÔMICO 2
C20280A0A0033363

Reconheço por semelhança a(s) 01 firma de IRENILDO NEVES DA ROCHA, 01 firma de ZIDILAINE CARDOSO DA ROCHA, em documento com valor econômico, do que dou fé. La terra da verdade.
Dracena, 14 de outubro de 2022

ROSANA DE OLIVEIRA ANTONIO - Oficial Substituta
0280AA0033363 - F22V
7572/2022
Rosana de Oliveira Antonio
Oficial Substituta

VÁLIDO SOMENTE COM O SELO DE AUTENTICIDADE

Certifico o registro sob o nº 433.055/22-4 em 14/10/2022 da empresa ALFABRINK COMERCIAL LTDA, NIRE nº 35238739880, protocolado sob o nº 2395624226. Esta cópia foi autenticada digitalmente e assinada em 03/11/2022 por GISELA SIMIEMA CESCHIN - Secretária Geral. Autenticação: 182457270. A JUCESP garante a autenticidade do registro e da Certidão de Inteiro Teor quando visualizado diretamente no portal www.jucesponline.sp.gov.br.

SECRETARIA
DE ECONOMIA



JUCESP

433.055/22-4



JUCESP

Certifico o registro sob o nº 433.055/22-4 em 14/10/2022 da empresa ALFABRINK COMERCIAL LTDA, NIRE nº 35238739880, protocolado sob o nº 2395624226. Esta cópia foi autenticada digitalmente e assinada em 03/11/2022 por GISELA SIMIEMA CESCHIN - Secretária Geral. Autenticação: 182457270 A JUCESP garante a autenticidade do registro e da Certidão de Inteiro Teor quando visualizado diretamente no portal www.jucesponline.sp.gov.br.

JUCESP - Junta Comercial do Estado de São Paulo

 Ministério da Indústria, Comércio Exterior e Serviços
 Departamento de Registro Empresarial e Integração - DREI
 Secretaria de Desenvolvimento Econômico

Ficha Cadastral - Quadro Societários/Integrantes.

Nº CONTROLE NA INTERNET 031626107-6		NIRE SEDE 3523873988-0		NOME EMPRESARIAL ALFABRINK COMERCIAL LTDA			
NOME DO INTEGRANTE						IDENTIFICAÇÃO 058.791.638-90	
CNPJ Sem C.N.P.J.	RG/RNE	DIGITO	DATA DE EXPEDIÇÃO	ORGÃO EMISSOR	UF	NACIONALIDADE	
COR OU RAÇA							
LOGRADOURO (rua, av, etc)						NÚMERO	
COMPLEMENTO			BAIRRO/DISTRITO			CEP	
MUNICIPIO					UF	PAIS	
TIPO DE OPERAÇÃO Saída		TIPO DE INTEGRANTE Pessoa Física			USO DA FIRMA		
PARTICIPAÇÃO							
CARGOS NENHUM							
REPRESENTADOS NENHUM							
DADOS COMPLEMENTARES							



JUCESP - Junta Comercial do Estado de São Paulo

 Ministério da Indústria, Comércio Exterior e Serviços
 Departamento de Registro Empresarial e Integração - DREI
 Secretaria de Desenvolvimento Econômico

Ficha Cadastral - Quadro Societários/Integrantes

Nº CONTROLE NA INTERNET 031626107-6		NIRE SEDE 3523873988-0		NOME EMPRESARIAL ALFABRINK COMERCIAL LTDA			
NOME DO INTEGRANTE ZILMAINE CARDOSO DA ROCHA						IDENTIFICAÇÃO 348.161.748-85	
CNPJ Sem C.N.P.J.	RG/RNE 40992961	DIGITO X	DATA DE EXPEDIÇÃO 03/06/2019	ORGÃO EMISSOR SSP	UF SP	NACIONALIDADE Brasileira	
CÓR OU RAÇA Branca							
LOGRADOURO (rua, av, etc) ALAMEDA PORTUGAL						NÚMERO 925	
COMPLEMENTO		BAIRRO/DISTRITO JARDIM DAS PALMEIRAS III				CEP 17900-000	
MUNICÍPIO Dracena					UF SP	PAIS Brasil	
TIPO DE OPERAÇÃO Admissão		TIPO DE INTEGRANTE Pessoa Física		USO DA FIRMA Sim - Isoladamente			
PARTICIPAÇÃO Participação no Capital: R\$ 100.000,00 - CEM MIL REAIS							
CARGOS Sócio (entrada) / Administrador (entrada) / Início do Mandato: / Término do Mandato:							
REPRESENTADOS NENHUM							
DADOS COMPLEMENTARES							

10/10/2022 11:55

Documento Básico de Entrada



REPÚBLICA FEDERATIVA DO BRASIL

CADASTRO NACIONAL DA PESSOA JURÍDICA - CNPJ

PROTOCOLO DE TRANSMISSÃO DO CNPJ

A análise e o deferimento deste documento serão efetuados pelo seguinte órgão:

- Junta Comercial do Estado de São Paulo

PROTOCOLO REDESIM

SPN2285711438

01. IDENTIFICAÇÃO

NOME EMPRESARIAL (firma ou denominação)
ALFABRINK COMERCIAL LTDA

Nº DE INSCRIÇÃO NO CNPJ
45.622.530/0001-00

02. MOTIVO DO PREENCHIMENTO

RELAÇÃO DOS EVENTOS SOLICITADOS / DATA DO EVENTO

202 Alteração da pessoa física responsável perante o CNPJ
Quadro de Sócios e Administradores - QSA

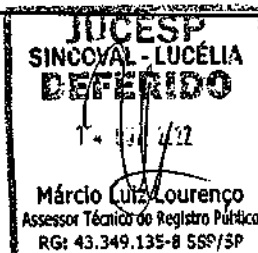

Número de Controle: SP37570068 - 4562253000100

03. IDENTIFICAÇÃO DO REPRESENTANTE DA PESSOA JURÍDICA

NOME
ZIDILAINE CARDOSO DA ROCHA

CPF
348.161.748-85

LOCAL

DATA
10/10/2022

04. CÓDIGO DE CONTROLE DO CERTIFICADO DIGITAL

Este documento foi assinado com o Certificado digital do NI: 138.173.548-78

Aprovado pela Instrução Normativa nº 1.863, de 27 de dezembro de 2018

www.receita.fazenda.gov.br/PessoaJuridica/CNPJ/tpj/dbe.asp

1/1

JUCESP
Junta Comercial do Estado de São Paulo

Certifico o registro sob o nº 433.055/22-4 em 14/10/2022 da empresa ALFABRINK COMERCIAL LTDA, NIRE nº 35238739860, protocolado sob o nº 2395624226. Esta cópia foi autenticada digitalmente e assinada em 03/11/2022 por GISELA SIMIEMA CESCHIN – Secretária Geral. Autenticação: 182457270. A JUCESP garante a autenticidade do registro e da Certidão de Inteiro Teor quando visualizado diretamente no portal www.jucesponline.sp.gov.br.

PARTICULAR
PARTICULAR

REPUBLICA FEDERATIVA DO BRASIL

ESTADO DE SÃO PAULO

SECRETARIA DE SEGURANÇA PÚBLICA

DEPARTAMENTO DE IDENTIFICAÇÃO

40.992.961-X 2 via

VALIDA EM TODO O TERRITÓRIO NACIONAL

DATA DE EMISSÃO: 03/06/2019

NOME: ZILDAIRE CARDOSO DA ROCHA

FILIAÇÃO: DRILANDI DA SILVA CARDOSO
PEDRINA RODRIGUES CARDOSO

NATURALIDADE: TAQUARITUBA - SP

DATA DE NASCIMENTO: 22/11/1985

RESIDÊNCIA: DRACENA - SP DRACENA CCLV, 871 / SLS. 123 / Nº 19422

CPF: 348161748/95

Assinatura do titular

Assinatura do Diretor

LEI Nº 7.119 DE 20/06/85

CARTeira DE IDENTIDADE

Ana Carolina Vieira dos Santos
Escritorinha Autorizada

11807
150366A404825

25 JUL 2021
Ana Carolina
Escritorinha Autorizada

PARTICULAR
PARTICULAR

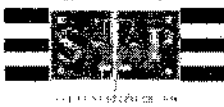

PODER JUDICIÁRIO
TRIBUNAL DE JUSTIÇA DO ESTADO DE SÃO PAULO
CERTIDÃO ESTADUAL DE DISTRIBUIÇÕES CÍVEIS

CERTIDÃO Nº: 2179803

FOLHA: 1/1

A autenticidade desta certidão poderá ser confirmada pela internet no site do Tribunal de Justiça.

A Diretoria de Serviço Técnico de Informações Cíveis do(a) Comarca de São Paulo - Capital, no uso de suas atribuições legais,

CERTIFICA E DÁ FÉ que, pesquisando os registros de distribuições de **PEDIDOS DE FALÊNCIA, CONCORDATAS, RECUPERAÇÕES JUDICIAIS E EXTRAJUDICIAIS**, anteriores a 01/12/2022, verificou **NADA CONSTAR** como réu/requerido/interessado em nome de: *****

ALFABRINK COMERCIAL LTDA, CNPJ: 45.622.530/0001-00, conforme indicação constante do pedido de certidão.*****

Esta certidão não aponta ordinariamente os processos em que a pessoa cujo nome foi pesquisado figura como autor (a). São apontados os feitos com situação em tramitação já cadastrados no sistema informatizado referentes a todas as Comarcas/Foros Regionais e Distritais do Estado de São Paulo.

A data de informatização de cada Comarca/Foro pode ser verificada no Comunicado SPI nº 22/2019.

Esta certidão considera os feitos distribuídos na 1ª Instância, mesmo que estejam em Grau de Recurso.

Não existe conexão com qualquer outra base de dados de instituição pública ou com a Receita Federal que verifique a identidade do NOME/RAZÃO SOCIAL com o CPF/CNPJ. A conferência dos dados pessoais fornecidos pelo pesquisado é de responsabilidade exclusiva do destinatário da certidão.

A certidão em nome de pessoa jurídica considera os processos referentes à matriz e às filiais e poderá apontar feitos de homônimos não qualificados com tipos empresariais diferentes do nome indicado na certidão (EIRELI, S/C, S/S, EPP, ME, MEI, LTDA).

Esta certidão só tem validade mediante assinatura digital.

Esta certidão é sem custas.

São Paulo, 2 de dezembro de 2022.

PEDIDO Nº: 0062204976





TRIBUNAL DE JUSTIÇA DE SÃO PAULO
SECRETARIA DA PRIMEIRA INSTÂNCIA
SPI 3 – DIRETORIA DE APOIO TÉCNICO

A Diretoria de Apoio Técnico da Secretaria da Primeira Instância do Tribunal de Justiça do Estado de São Paulo – SPI 3, atendendo a solicitação de

ZIDILAINE CARDOSO DA ROCHA
CNPJ 45.622.530/0001-00

CERTIFICA, para fins de Concorrência Pública, Licitação Pública, Cadastro, Financiamento, que as certidões de distribuição cível expedidas pela internet, ou pelos distribuidores nas comarcas do interior, abrangem todos os feitos de 1ª instância cadastrados no sistema informatizado referentes a todas as comarcas do Estado de São Paulo, de acordo com o período indicado na certidão.

CERTIFICA que as certidões de distribuição criminal possuem abrangência estadual e são expedidas pela internet. Caso o pesquisado tenha completado a maioria penal antes da data de informatização do Foro/Comarca de interesse, será necessário solicitar a certidão junto ao distribuidor da Comarca, exceto na capital, pois a certidão abrange os feitos não cadastrados no sistema informatizado. A data de informatização consta do Comunicado SPI nº 22/2019.

CERTIFICA ainda que as certidões de execuções criminais possuem abrangência estadual, mas são necessárias duas certidões: Execuções Criminais – SAJ PG5 e Execuções Criminais SIVEC, ambas expedidas pela internet. A certidão de Execuções Criminais-SIVEC positiva será expedida somente pelo ofício/Vara de Execução Criminal no qual tramita a execução criminal.

CERTIFICA, finalmente, que as certidões solicitadas pela internet ou presencialmente, possuem assinatura digital, nos termos do Comunicado SPI nº 23/2016. Esta certidão é expedida gratuitamente e é válida para todas as comarcas do Estado, em face da base de dados de todos os distribuidores estarem integradas para fins de certidão.

Esta certidão é expedida gratuitamente e é válida para todas as comarcas do Estado, em face da base de dados de todos os distribuidores estarem integradas para fins de certidão.

Prazo de validade desta certidão: 90 dias.

São Paulo, 02 de Dezembro de 2022



PODER JUDICIÁRIO
TRIBUNAL DE JUSTIÇA DO ESTADO DE SÃO PAULO
CORREGEDORIA GERAL DA JUSTIÇA

A CORREGEDORIA GERAL DA JUSTIÇA – DICOGE 1 CERTIFICA, atendendo solicitação formulada por **ZIDILAINE CARDOSO DA ROCHA**, inscrita no CNPJ sob nº **45.622.530/0001-00**, para fins de **CONCORRÊNCIA PÚBLICA/LICITAÇÃO PÚBLICA/OUTRAS FINALIDADES**, que as Unidades a seguir relacionadas prestam os Serviços Extrajudiciais de Tabelação de Notas, Tabelação de Protesto de Letras e Títulos, Registro de Imóveis, Registro de Títulos e Documentos e Civil de Pessoa Jurídica e Registro Civil das Pessoas Naturais na **COMARCA DE DRACENA**:

- **TABELIÃO DE NOTAS E DE PROTESTO DE LETRAS E TÍTULOS DA COMARCA DE DRACENA**
 - Rua Duque de Caxias - nº 411 - 17900000
 - Responsável: Djama Donisete Ragassi
- **OFICIAL DE REGISTRO DE IMÓVEIS, TÍTULOS E DOCUMENTOS E CIVIL DE PESSOA JURÍDICA DA COMARCA DE DRACENA**
 - Avenida Presidente Roosevelt - nº 1451 - esquina com Rua Marechal Deodoro da Fonseca - 17900000
 - Responsável: MARCELO SPECIAN ZABOTINI
- **OFICIAL DE REGISTRO CIVIL DAS PESSOAS NATURAIS E DE INTERDIÇÕES E TUTELAS DA SEDE DA COMARCA DE DRACENA**
 - Rua Maracaju - nº 922 - 17900000
 - Responsável: DORIS DE CASSIA ALESSI
- **OFICIAL DE REGISTRO CIVIL DAS PESSOAS NATURAIS E TABELIÃO DE NOTAS DO DISTRITO DE JACIPORÃ DA COMARCA DE DRACENA (anexado ao Reg.Civ. Sede)**
 - Rua Maracaju - nº 922 - 17900000
 - Responsável: DORIS DE CASSIA ALESSI
- **OFICIAL DE REGISTRO CIVIL DAS PESSOAS NATURAIS E TABELIÃO DE NOTAS DO DISTRITO DE JAMAICA DA COMARCA DE DRACENA (anexado ao Reg.Civ. Sede)**
 - Rua Maracaju - nº 922 - 17900000
 - Responsável: DORIS DE CASSIA ALESSI
- **OFICIAL DE REGISTRO CIVIL DAS PESSOAS NATURAIS E TABELIÃO DE NOTAS**

DO MUNICÍPIO DE OURO VERDE DA COMARCA DE DRACENA

- Rua Paraíba - nº 802 - 17920000
- Responsável: JOSE ADAILDON ARRUDA DE FREITAS

NADA MAIS. O referido é verdade e dá fé. São Paulo, 02 de Dezembro de 2022.-----



WILL MÓVEIS E BRINQUEDOS EIRELI

CNPJ: 40.040.631/0001-59
 ENDEREÇO: AV. JOAQUIM ANDRÉ, Nº
 1331
 BAIRRO JARDIM TONICO ANDRÉ
 DRACENA-SP CEP 17900-000
 I.E.: 292.117.719.110
 TELEFONE: (18) 99816-6828
 E-MAIL: willmoveisvendas@gmail.com

ATESTADO DE CAPACIDADE TÉCNICA

A empresa **WILL MOVEIS E BRINQUEDOS EIRELI**, CNPJ nº 40.040.631/0001-59, com sede na Avenida Joaquim André, 1331 Jardim Tonico André Município de Dracena/SP CEP 17.900-000, **ATESTA** para os devidos fins que a Empresa **ALFABRINK COMERCIAL LTDA**, inscrita no CNPJ sob o nº 45.622.530/0001-00, situada a Rua Brasil, 1088, Centro do Município de Dracena/SP CEP 17.900-000, forneceu:

200 unidades de Caminha empilhável
 Nf 000001

Em plenas condições de uso, no prazo de entrega.

Atestamos que o fornecimento dos itens acima foi executado (a)s satisfatoriamente, e dentro das especificações exigidas no pedido não existindo em nossos registros, até a presente data, fatos que desabonem sua conduta e responsabilidade com as obrigações assumidas.

Sendo assim, comprovamos sua capacidade técnica.

Dracena/SP, 08 de abril de 2022..



Vanderlei Scardovelli

Will Móveis e Brinquedos Eirelli

CNPJ: 40.040.631/0001-59

Vanderlei Scardovelli

Proprietário

RG: 9.339.800

CPF: 041.388.508-99

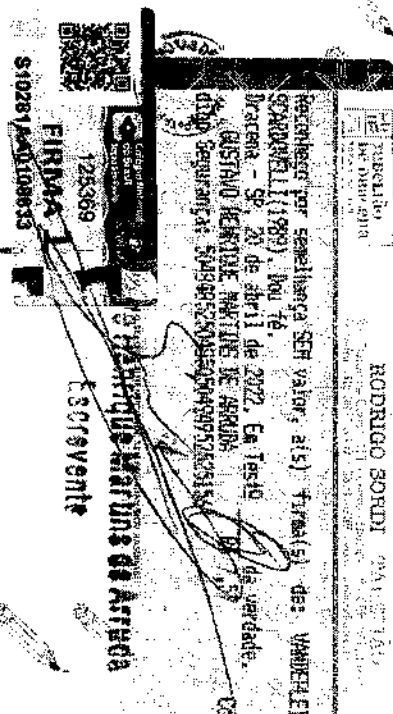



ESTADO DO RIO GRANDE DO SUL
PREFEITURA MUNICIPAL DE QUARAÍ
SECRETARIA MUNICIPAL DE EDUCAÇÃO E CULTURA
"Quaraí: Terra de Escritores" -- Lei nº 3.375/2015

ATESTADO DE QUALIFICAÇÃO TÉCNICA

Atestamos para fins de participação em licitações, que a empresa **ALFABRINK COMERCIAL LTDA**, inscrita no CNPJ nº 45.622.530/0001-00, com sede na Rua Brasil, 1088, Centro, no município de Dracena/SP, CEP 17900-000, forneceu para o **Município de Quaraí**, inscrito no CNPJ nº. 88.123.492/0001-53, através da nota de empenho 005489/2022, Nota Fiscal nº 14, os seguintes materiais:

Produtos	Quantidade	Unidade
Caminha Empilhavel (com pés articulados)	120	und

Atestamos ainda que os compromissos assumidos pela empresa são cumpridos satisfatoriamente, em prazo e qualidade acordado, nada constando em nossos arquivos que a desabone comercial e tecnicamente.

Quaraí, 20 de junho de 2022.

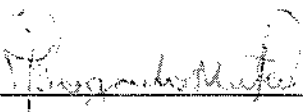

Neiva Janice Bogado de Matos
Secretária Municipal de Educação
e Cultura
Portaria nº 219/2022



MUNICIPIO NOVA EUROPA

CPNJ 71.989.982/0001-34

PREFEITURA MUNICIPAL DE NOVA EUROPA

ATESTADO DE CAPACIDADE TÉCNICA

O Município de Nova Europa, Estado de São Paulo, pessoa jurídica de direito público, com sede à Rua 15 de novembro, nº 75, Centro, Nova Europa – SP, CNPJ nº 71.989.982/0001-34, através do Departamento de Educação, ATESTA, para fins de comprovação de capacidade técnica, que a empresa **ALFABRINK COMERCIAL LTDA**, localizada à Rua. Brasil, nº 1088, Bairro Centro, cidade de Dracena, Estado de São Paulo, Cep: 17900-000, inscrita no CNPJ n.º 45.622.530/0001-00, forneceu para este Município, através da ATA DE REGISTRO DE PREÇO Nº 130/2022, PREGÃO PRESENCIAL Nº 48/2022 - REGISTRO DE PREÇOS PARA AQUISIÇÃO DE CAMINHAS EMPILHÁVEIS PARA AS CRECHES MUNICIPAIS, os produtos abaixo relacionados, nas quantidades solicitadas.

DESCRIÇÃO	UNIDADE	QUANTIDADE
<p>CAMINHA EMPILHÁVEL PARA CRIANÇAS DE 1 A 5 ANOS. LEVE, LAVÁVEL, MONTADA ATRAVÉS DE ENCAIXE, SEM VELCRO E PARAFUSOS.</p> <p>DIMENSÕES E TOLERÂNCIAS</p> <p>ALTURA: 110MM + 50MM;</p> <p>LARGURA: 550MM +/- 50MM;</p> <p>COMPRIMENTO: 1350MM +/- 50MM</p> <p>CARACTERÍSTICAS: CERTIFICAÇÃO VOLUNTÁRIA CONFORME AS NORMAS DA ABNT NBR NM 300-1:2004 VERSÃO CORRIGIDA 2011, SEGUIDA DE TODOS OS LAUDOS QUE ACOMPANHAM ESSA CERTIFICAÇÃO, PERMITINDO EMPILHAMENTO, SUPORTA ATÉ 50 KG, PÉS E CABECEIRA EM POLIPROPILENO VIRGEM (PP NÃO RECICLADO) QUE PERMITAM HIGIENIZAÇÃO TOTAL COM ÁGUA, PONTEIRAS DOS PÉS EM BORRACHA ANTIDERRAPANTE, ESTRUTURA LATERAL EM BARRAS DE ALUMÍNIO DE LIGA 6063 COM ESPESSURA DE 1,59MM, RESISTENTE À CORROSÃO, INCLUSIVE POR TENSÃO, UMIDADE E SALINIDADE, TELA VAZADA EM TECIDO 100% POLIÉSTER LAVÁVEL, COM TRATAMENTO ANTIALÉRGICO, ANTIFUNGO, ANTIÁCARO, ANTIBACTERIANO, ANTICHAMA, ANTI-UV, ANTIOXIDANTE E ISENTO DE FALATOS. ACABAMENTO SOLDADO UNIFORMEMENTE RESISTENTE À TRACÇÃO MANUAL.</p> <p>GARANTIA: MÍNIMA DE UM ANO A PARTIR DA DATA DA ENTREGA, CONTRA DEFEITOS DE FABRICAÇÃO. Marca: ALFABRINK/ALFA BABY PLUS 1051</p>	UN	200

ATESTA ainda, que a empresa cumpriu com suas obrigações e a qualidade dos produtos entregues, nada havendo em nossos registros que a desabone até a presente data.

Nova Europa, 31 de agosto de 2022.

MARILZA DE JESUS FORNITANO OLIVEIRA
DIRETORA DO DEPARTAMENTO DE EDUCAÇÃO
Município de Nova Europa

Rua 15 de Novembro, nº 75 - Centro CEP 14920-000 - Nova Europa - SP

Fone/FAX (16) 3387-9411

licitacoes@novaeuropa.sp.gov.br

ATESTADO DE CAPACIDADE TÉCNICA

Processo Administrativo nº **053/2022**

Modalidade de Contratação nº **023/2022**

Contratada: **ALFABRINK COMERCIAL LTDA**

Objeto: CAMINHA EMPILHAVÉL - para crianças de 01 a 05 anos.

Notas de Empenho: **1354, 1355, 1356, 1357** de 2022.

Nota Fiscal: **0031, 0033, 0034, 0032** de 2022.

A PREFEITURA MUNICIPAL DE RIBAS DO RIO PARD

MS., inscrita no CNPJ sob o nº 03.501.541/0001-91, situada a Rua Conceição do Rio Pardo, 1725, Centro, atesta para os devidos fins que a Empresa **ALFABRINK COMERCIAL LTDA**, inscrita no CNPJ sob o nº 45.622.530/0001-00, estabelecida a Rua Brasil, 1088, Bairro Centro, no Município de Dracena - SP, Estado de São Paulo.

Objeto: Caminha Empilhável

Declaramos que a referida empresa cumpriu satisfatoriamente o compromisso assumido de acordo com as especificações e condições estabelecidas no instrumento contratual, com eficiência e bons resultados, destacando-se a capacidade técnica. Nada havendo em nossos registros, que possa desaboná-las técnica e comercialmente, até a presente data.

Ribas do Rio Pardo, 21 de Setembro de 2022.

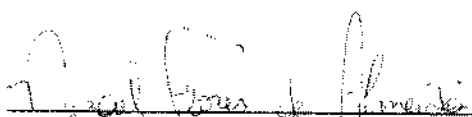

Nizael Flores de Almeida
Secretário Municipal de Educação
Portaria n.º 05/2021

	<p style="text-align: center;"> PREFEITURA MUNICIPAL DE MARILUZ CNPJ: 76.404.136/0001-29 AVENIDA MARÍLIA, 1920 - CENTRO CEP: 87.470-000 - FONE/FAX: (44) 3534-8000 MARILUZ - PARANÁ </p>
---	---

ATESTADO CAPACIDADE TÉCNICA

Atestamos para os devidos fins que se fizerem necessários, por parte da interessada, que a empresa **ALFABRINK COMERCIAL LTDA**, inscrita no CNPJ sob nº **45.622.530/0001-00**, sediada à Rua Brasil, Município de Dracena-SP, forneceu a este Município, através do Pregão Eletrônico nº 052-2022, a entrega de:

200 UNIDADES - Caminhas empalháveis para crianças de 01 a 05 anos; leve; lavável, montada através de encaixe, sem velcro e parafusos; suportando até 50 kg; com pés e cabeceiras em polipropileno virgem para higienização total com água; com ponteiros dos pés em borracha antiderrapante; com estruturas laterais em barras de alumínio de liga 6063 com espessura de 1,59 mm; resistente a corrosão inclusive por tensão, umidade e salinidade; equipadas com telas vazadas em tecido 100% poliéster lavável com tratamento antialérgico; antifungo; antiacaro; antibacteriano; antichama; anti-UV; antioxidante e isento de flalatos; com acabamento soldado uniformemente resistente a tração manual. Com dimensões aproximadas de altura de 110 mm + 50 mm X largura de 550 mm X comprimento de 1350 mm.

Registramos ainda, que a empresa cumpriu fielmente com suas obrigações no referencial a qualidade dos materiais, bem como dos prazos de entregas estipulados, sendo assim nada consta em nossos arquivos que desabone conduta técnica e/ou comercial da referida empresa.

Por ser esta a fiel expressão da verdade, firmamos e datamos a presente.

Mariluz, 20 de setembro de 2022.

MUNICIPIO DE Assinado de forma digital
 por MUNICIPIO DE
MARILUZ:764 MARILUZ:7640413600012
 9
04136000129 Dados: 2022.09.22
 08:38:31 -03'00'
PAULO ARMANDO DA SILVA ALVES
Prefeito Municipal



PREFEITURA MUNICIPAL DE ITIRAPUÃ/SP
DEPARTAMENTO DE LICITAÇÕES
C.N.P.J. M.F. 45.317.955/0001-05

ATESTADO DE CAPACIDADE TÉCNICA

Atestamos, a pedido da interessada e para fins de prova de aptidão de desempenho e atestado de execução, que a empresa ALFABRINK COMERCIAL LTDA, inscrita no CNPJ sob o nº 45.622.530/0001-00, estabelecida na Rua Brasil nº 1088, Centro, Dracena/SP, forneceu à Prefeitura Municipal de Itirapuã CNPJ nº 45.317.955/001-05, 85 caminhas empilháveis, conforme NF 000008.

Registramos, ainda, que as entregas do item acima referido apresentaram bom desempenho operacional, tendo a empresa cumprido fielmente com suas obrigações, nada constando que a desabone técnica e comercialmente, até a presente data.

Itirapuã, 22 de setembro de 2022.

Gerson Luiz Alves
Prefeito Municipal

Prefeitura Municipal de Itirapuã
CNPJ: 45.317.955/0001-05



ATESTADO

Atestamos para os devidos fins que a empresa ALFABRINK COMERCIO LTDA, CNPJ45.622.530/0001-00, estabelecida à Rua Brasil, 1088, CENTRO na cidade Dracena/SP – Cep 17.900-000, forneceu para esta empresa MEIRA COMERCIO E SERVIÇOS EIRELI, CNPJ 28.429.282/0001-66, forneceu Caminha Empilhavel, totalizando 300 pç.

Atestamos que a entrega foi realizados de acordo com as solicitações e dentro do prazo estabelecido, de forma satisfatória, não existindo até a presente data fatos que desabonem sua conduta e responsabilidade.

Cariacica/ES, 22 de abril de 2020.

OSWALDO GOMES Assinado de forma digital
MEIRA por OSWALDO GOMES
FILHO:37973606734 MEIRA FILHO:37973606734
Dados: 2022.09.20 16:49:15
-03'00'

Oswaldo Gomes Meira Filho

RG.207.804 SSP-ES

CPF: 379.736.067-34

MEIRA.COM SERV EIRELI- ME – CNPJ: 28.429.282/0001-66
Rua Pernambuco 185 – Cariacica-ES - Sede CEP: 29.156-163
E-mail: meira.com@hotmail.com – Telefone: (27) 3376-6110



DECLARAÇÃO DE FORNECIMENTO

ATESTAMOS, para os devidos fins de direito, que a empresa **ALFABRINK COMERCIAL LTDA**, CNPJ 45.622.530/0001-00, com sede à Rua Brasil, 1088, Centro, Dracena – SP, CEP 17.900-000, forneceu os materiais abaixo descritos, conforme NFs nº 003, 004 e 011:

ITEM	DESCRIÇÃO	QUANT.
01	CAMINHA EMPILHAVEL MODELO 1051	700

Atestamos ainda que o fornecimento foi executado no prazo pactuado e de acordo com os parâmetros técnicos de qualidade exigidos, não existindo em nosso registro fatos que desabonem sua conduta e responsabilidade com as obrigações assumidas.

Feira de Santana - BA, 20 de setembro de 2022.
 EPISTEME COMERCIO E
 SERVICOS EDUCACIONAIS
 EIRELI:18161126000103

Assinado de forma digital por EPISTEME
 COMERCIO E SERVICOS EDUCACIONAIS
 EIRELI:18161126000103
 Dados: 2022.09.20 16:43:06 -03'00'

EPISTEME COMÉRCIO E SERVIÇOS EDUCACIONAIS EIRELI

CNPJ Nº 18.161.126/0001-03

Oswaldo Lourenço Junior – Sócio Administrador

RG: Nº 0350270538 SSP/BA.

CPF: 406.815.135-00



COMERCIAL JRC EIRELI

CNPJ: 40.215.508/0001-21 INSC. ---- ESTADUAL: 10.820.374-3 ---- INSC. MUN: 5260299

ATESTADO DE CAPACIDADE

A empresa Comercial JRC Eireli, inscrita no CNPJ nº 40.215.508/0001-21, com sede na Rua Z nº 464 Qd.23 Lt.18 setor Centro Oeste, na cidade de Goiânia Goiás, CEP: 74.550-015, por intermédio de seu representante legal o Sr. Júlio Alves Ferreira, CPF 124.012.181-49 cargo Sócio - Proprietário, para as finalidades legais, que a empresa, Alfabrink Comercial LTDA, inscrita no CNPJ: 45.622.530/0001-00, forneceu o Produto: 205 Unidades Cama infantil empalhável de acordo com nossas necessidades.

Neste período de execução do contrato, não houveram fatos que desabonem a idoneidade da empresa, tendo a mesma cumprindo fielmente as cláusulas e condições contratuais.

Goiânia, 20 de Setembro de 2022

JULIO ALVES
FERREIRA:124
01218149

Assinado de forma
 digital por JULIO ALVES
 FERREIRA:12401218149
 Dados: 2022.09.21
 10:09:57 -03'00'

Júlio Alves Ferreira
 CPF 124.012.181-49
 Cargo Sócio - Proprietário

REPÚBLICA FEDERATIVA DO BRASIL
CADASTRO NACIONAL DA PESSOA JURÍDICA

NUMERO DE INSCRIÇÃO 45.622.530/0001-00 MATRIZ	COMPROVANTE DE INSCRIÇÃO E DE SITUAÇÃO CADASTRAL	DATA DE ABERTURA 11/03/2022
--	---	---------------------------------------

NOME EMPRESARIAL ALFABRINK COMERCIAL LTDA

TÍTULO DO ESTABELECIMENTO (NOME DE FANTASIA) ALFABRINK	PORTE ME
--	--------------------

CÓDIGO E DESCRIÇÃO DA ATIVIDADE ECONÔMICA PRINCIPAL 47.63-6-01 - Comércio varejista de brinquedos e artigos recreativos (Dispensada *)
--

CÓDIGO E DESCRIÇÃO DAS ATIVIDADES ECONÔMICAS SECUNDÁRIAS 41.20-4-00 - Construção de edifícios 43.22-3-01 - Instalações hidráulicas, sanitárias e de gás 43.22-3-02 - Instalação e manutenção de sistemas centrais de ar condicionado, de ventilação e refrigeração 43.30-4-02 - Instalação de portas, janelas, tetos, divisórias e armários embutidos de qualquer material 45.30-7-05 - Comércio a varejo de pneumáticos e câmaras-de-ar (Dispensada *) 47.42-3-00 - Comércio varejista de material elétrico (Dispensada *) 47.44-0-03 - Comércio varejista de materiais hidráulicos (Dispensada *) 47.44-0-99 - Comércio varejista de materiais de construção em geral (Dispensada *) 47.51-2-01 - Comércio varejista especializado de equipamentos e suprimentos de informática (Dispensada *) 47.52-1-00 - Comércio varejista especializado de equipamentos de telefonia e comunicação (Dispensada *) 47.53-9-00 - Comércio varejista especializado de eletrodomésticos e equipamentos de áudio e vídeo (Dispensada *) 47.54-7-01 - Comércio varejista de móveis (Dispensada *) 47.54-7-02 - Comércio varejista de artigos de colchoaria (Dispensada *) 47.56-3-00 - Comércio varejista especializado de instrumentos musicais e acessórios (Dispensada *) 47.59-8-99 - Comércio varejista de outros artigos de uso pessoal e doméstico não especificados anteriormente (Dispensada *) 47.61-0-01 - Comércio varejista de livros (Dispensada *) 47.61-0-03 - Comércio varejista de artigos de papelaria (Dispensada *) 47.63-6-02 - Comércio varejista de artigos esportivos (Dispensada *) 47.63-6-03 - Comércio varejista de bicicletas e triciclos; peças e acessórios (Dispensada *) 47.63-6-04 - Comércio varejista de artigos de caça, pesca e camping

CÓDIGO E DESCRIÇÃO DA NATUREZA JURÍDICA 206-2 - Sociedade Empresária Limitada

LOGRADOURO R BRASIL	NUMERO 1088	COMPLEMENTO *****
-------------------------------	-----------------------	-----------------------------

CEP 17.900-000	BAIRRO/DISTRITO CENTRO	MUNICÍPIO DRACENA	UF SP
--------------------------	----------------------------------	-----------------------------	-----------------

ENDEREÇO ELETRÔNICO ALFABRINK@HOTMAIL.COM	TELEFONE (18) 3822-1353
---	-----------------------------------

ENTE FEDERATIVO RESPONSÁVEL (EFR) ****
--

SITUAÇÃO CADASTRAL ATIVA	DATA DA SITUAÇÃO CADASTRAL 11/03/2022
------------------------------------	---

MOTIVO DE SITUAÇÃO CADASTRAL

SITUAÇÃO ESPECIAL *****	DATA DA SITUAÇÃO ESPECIAL *****
-----------------------------------	---

Aprovado pela Instrução Normativa RFB nº 1.863, de 27 de dezembro de 2018.

Emitido no dia 26/11/2022 às 08:27:04 (data e hora de Brasília).

Página: 1/2

REPÚBLICA FEDERATIVA DO BRASIL
CADASTRO NACIONAL DA PESSOA JURÍDICA

NÚMERO DE INSCRIÇÃO 45.622.530/0001-00 MATRIZ	COMPROVANTE DE INSCRIÇÃO E DE SITUAÇÃO CADASTRAL	DATA DE ABERTURA 11/03/2022
NOME EMPRESARIAL ALFABRINK COMERCIAL LTDA		
CÓDIGO E DESCRIÇÃO DAS ATIVIDADES ECONÔMICAS SECUNDÁRIAS 47.63-6-05 - Comércio varejista de embarcações e outros veículos recreativos; peças e acessórios (Dispensada *) 47.72-5-00 - Comércio varejista de cosméticos, produtos de perfumaria e de higiene pessoal (Dispensada *) 47.73-3-00 - Comércio varejista de artigos médicos e ortopédicos (Dispensada *) 47.81-4-00 - Comércio varejista de artigos do vestuário e acessórios (Dispensada *) 47.82-2-01 - Comércio varejista de calçados (Dispensada *) 47.89-0-07 - Comércio varejista de equipamentos para escritório (Dispensada *) 47.89-0-08 - Comércio varejista de artigos fotográficos e para filmagem (Dispensada *) 47.89-0-99 - Comércio varejista de outros produtos não especificados anteriormente 77.32-2-02 - Aluguel de andalmes 77.39-0-03 - Aluguel de palcos, coberturas e outras estruturas de uso temporário, exceto andalmes 81.29-0-00 - Atividades de limpeza não especificadas anteriormente 81.30-3-00 - Atividades paisagísticas		
CÓDIGO E DESCRIÇÃO DA NATUREZA JURÍDICA 206-2 - Sociedade Empresária Limitada		
LOGRADOURO R BRASIL	NÚMERO 1088	COMPLEMENTO *****
CEP 17.900-000	BAIRRO/DISTRITO CENTRO	MUNICÍPIO DRACENA
		UF SP
ENDEREÇO ELETRÔNICO ALFABRINK@HOTMAIL.COM		TELEFONE (18) 3822-1353
ENTE FEDERATIVO RESPONSÁVEL (EFR) *****		
SITUAÇÃO CADASTRAL ATIVA	DATA DA SITUAÇÃO CADASTRAL 11/03/2022	
MOTIVO DE SITUAÇÃO CADASTRAL		
SITUAÇÃO ESPECIAL *****	DATA DA SITUAÇÃO ESPECIAL *****	

(*) A dispensa de alvarás e licenças é direito do empreendedor que atende aos requisitos constantes na Resolução CGSIM nº 51, de 11 de junho de 2019, ou da legislação própria encaminhada ao CGSIM pelos entes federativos, não tendo a Receita Federal qualquer responsabilidade quanto às atividades dispensadas.

Aprovado pela Instrução Normativa RFB nº 1.863, de 27 de dezembro de 2018.

Emitido no dia **26/11/2022** às **08:27:04** (data e hora de Brasília).

Página: 2/2



MINISTÉRIO DA FAZENDA
Secretaria da Receita Federal do Brasil
Procuradoria-Geral da Fazenda Nacional

**CERTIDÃO NEGATIVA DE DÉBITOS RELATIVOS AOS TRIBUTOS FEDERAIS E À DÍVIDA
ATIVA DA UNIÃO**

Nome: ALFABRINK COMERCIAL LTDA
CNPJ: 45.622.530/0001-00

Ressalvado o direito de a Fazenda Nacional cobrar e inscrever quaisquer dívidas de responsabilidade do sujeito passivo acima identificado que vierem a ser apuradas, é certificado que não constam pendências em seu nome, relativas a créditos tributários administrados pela Secretaria da Receita Federal do Brasil (RFB) e a inscrições em Dívida Ativa da União (DAU) junto à Procuradoria-Geral da Fazenda Nacional (PGFN).

Esta certidão é válida para o estabelecimento matriz e suas filiais e, no caso de ente federativo, para todos os órgãos e fundos públicos da administração direta a ele vinculados. Refere-se à situação do sujeito passivo no âmbito da RFB e da PGFN e abrange inclusive as contribuições sociais previstas nas alíneas 'a' a 'd' do parágrafo único do art. 11 da Lei nº 8.212, de 24 de julho de 1991.

A aceitação desta certidão está condicionada à verificação de sua autenticidade na Internet, nos endereços <<http://rfb.gov.br>> ou <<http://www.pgfn.gov.br>>.

Certidão emitida gratuitamente com base na Portaria Conjunta RFB/PGFN nº 1.751, de 2/10/2014.

Emitida às 13:54:01 do dia 21/11/2022 <hora e data de Brasília>.

Válida até 20/05/2023.

Código de controle da certidão: **940C.ABEC.2964.BD06**

Qualquer rasura ou emenda invalidará este documento.



Secretaria da Fazenda e Planejamento do Estado de São Paulo

Débitos Tributários Não Inscritos na Dívida Ativa do Estado de São Paulo

CNPJ: 45.622.530/0001-00

Ressalvado o direito da Secretaria da Fazenda e Planejamento do Estado de São Paulo de apurar débitos de responsabilidade da pessoa jurídica acima identificada, é certificado que **não constam débitos** declarados ou apurados pendentes de inscrição na Dívida Ativa de responsabilidade do estabelecimento matriz/filial acima identificado.

Certidão nº 22110082114-56
Data e hora da emissão 04/11/2022 16:18:12
Validade 6 (seis) meses, contados da data de sua expedição.

Qualquer rasura ou emenda invalidará este documento.

A aceitação desta certidão está condicionada à verificação de sua autenticidade no sítio www.pfe.fazenda.sp.gov.br



PROCURADORIA GERAL DO ESTADO

Procuradoria da Dívida Ativa

Certidão Negativa de Débitos Tributários da Dívida Ativa do Estado de São Paulo

CNPJ Base: 45.622.530

Ressalvado o direito de a Fazenda do Estado de São Paulo cobrar ou inscrever quaisquer dívidas de responsabilidade da pessoa jurídica/física acima identificada que vierem a ser apuradas, é certificado que:

não constam débitos inscritos em Dívida Ativa de responsabilidade do Interessado(a).

Tratando-se de CRDA emitida para pessoa jurídica, a pesquisa na base de dados é feita por meio do CNPJ Base, de modo que a certidão negativa abrange todos os estabelecimentos do contribuinte, cuja raiz do CNPJ seja aquela acima informada.

Certidão nº 41346738

Data e hora da emissão 27/11/2022 07:09:45

Validade 30 (TRINTA) dias, contados da emissão.

Certidão emitida nos termos da Resolução Conjunta SF-PGE nº 2, de 9 de maio de 2013.

Qualquer rasura ou emenda invalidará este documento.

A aceitação desta certidão está condicionada à verificação de sua autenticidade no sítio

<http://www.dividaativa.pge.sp.gov.br>

Folha 1 de 1

(hora de Brasília)



PREFEITURA DE DRACENA
DIRETORIA DE ARRECAÇÃO, TRIBUTAÇÃO, FISCALIZAÇÃO E JULGAMENTO
 AVENIDA JOSE BONIFACIO, 1437 - CENTRO - DRACENA
 CNPJ: 44.830.060/0001-11



CERTIDÃO NEGATIVA DE DÉBITOS DE TRIBUTOS MUNICIPAIS
 DO CADASTRO MOBILIÁRIO

Código	Data Abertura	Situação	
000012690	17/03/2022	01 - Ativo	
Razão Social			CPF/CNPJ
ALFABRINK COMERCIAL LTDA			45.622.530/0001-00
Nome Fantasia			Inscrição Municipal
ALFABRINK			001-77611-7.02
Logradouro		Número	Complemento
RUA BRASIL		1088	
Bairro		Cep	
CENTRO		17900000	
Cidade		UF	
DRACENA		SP	
Atividade			

Comércio varejista de brinquedos e artigos recreativos, Construção de edifícios, Instalações hidráulicas, sanitárias e de gás, Instalação e manutenção de sistemas centrais de ar condicionado, de ventilação e refrigeração, Instalação de portas, janelas, tetos, divisórias e armários embutidos de qualquer material, Comércio a varejo de pneumáticos e câmaras-de-ar, Comércio varejista de material elétrico, Comércio varejista de materiais hidráulicos, Comércio varejista de materiais de construção em geral, Comércio

CERTIFICO, para os devidos fins, a pedido via internet, que revendo os assentamentos existentes nesta Seção, deles verifiquei constar que o Cadastro Mobiliário descrito, NÃO POSSUI DÉBITOS com o Erário Municipal, até a presente data, relativamente a Taxa de Licença e Fiscalização e ISSQN.

ATENÇÃO: Fica ressalvado o direito da Fazenda Municipal exigir a qualquer tempo, créditos tributários que venham a ser apurados.

Emitida às 07:14:41 do dia 27/11/2022

Válida até 27/12/2022

Código de Controle da Certidão/Número 5A303F4B9844A4DD

Certidão emitida gratuitamente.

Atenção qualquer rasura ou emenda invalidará este documento.



PREFEITURA DE DRACENA
DIRETORIA DE ARRECADAÇÃO, TRIBUTAÇÃO, FISCALIZAÇÃO E JULGAMENTO
AVENIDA JOSE BONIFACIO, 1437 - CENTRO - DRACENA
CNPJ: 44.880.060/0001-11



CERTIDÃO NEGATIVA DE DÉBITOS DE TRIBUTOS MUNICIPAIS
CADASTRO DO CONTRIBUINTE

Código de Cadastro

000259831

Contribuinte

ALFABRINK COMERCIAL LTDA

Logradouro

RUA BRASIL

Barro

CENTRO

Cidade

DRACENA

CPF/CNPJ

45.622.530/0001-00

Número Complemento

1088

CEP

17900000

UF

SP

CERTIFICO, para os devidos fins, a pedido via internet, que revendo os assentamentos existentes nesta Seção, deles verifiquei constar que o contribuinte acima descrito, NÃO POSSUI DÉBITOS com o Erário Municipal, até a presente data, relativamente a todos lançamentos municipais.

ATENÇÃO: Fica ressalvado o direito da Fazenda Municipal exigir a qualquer tempo, créditos tributários que venham a ser apurados.

Emitida às 07:15:10 do dia 27/11/2022

Válida até 27/12/2022

Código de Controle da Certidão/Número B798AD44B805760F

Certidão emitida gratuitamente.

Atenção qualquer rasura ou emenda invalidará este documento.

[Voltar](#)[Imprimir](#)

Certificado de Regularidade do FGTS - CRF

Inscrição: 45.622.530/0001-00

Razão Social: ALFABRINK COMERCIAL LTDA

Endereço: RUA BRASIL 1088 / CENTRO / DRACENA / SP / 17900-000

A Caixa Econômica Federal, no uso da atribuição que lhe confere o Art. 7, da Lei 8.036, de 11 de maio de 1990, certifica que, nesta data, a empresa acima identificada encontra-se em situação regular perante o Fundo de Garantia do Tempo de Serviço - FGTS.

O presente Certificado não servirá de prova contra cobrança de quaisquer débitos referentes a contribuições e/ou encargos devidos, decorrentes das obrigações com o FGTS.

Validade: 20/11/2022 a 19/12/2022

Certificação Número: 20221.12004560248796436

Informação obtida em 26/11/2022 08:23:10

A utilização deste Certificado para os fins previstos em Lei esta condicionada a verificação de autenticidade no site da Caixa:
www.caixa.gov.br



PODER JUDICIÁRIO
JUSTIÇA DO TRABALHO

CERTIDÃO NEGATIVA DE DÉBITOS TRABALHISTAS

Nome: ALFABRINK COMERCIAL LTDA (MATRIZ E FILIAIS)

CNPJ: 45.622.530/0001-00

Certidão n°: 33567863/2022

Expedição: 05/10/2022, às 10:32:34

Validade: 03/04/2023 - 180 (cento e oitenta) dias, contados da data de sua expedição.

Certifica-se que **ALFABRINK COMERCIAL LTDA (MATRIZ E FILIAIS)**, inscrito(a) no CNPJ sob o n° **45.622.530/0001-00**, **NÃO CONSTA** como inadimplente no Banco Nacional de Devedores Trabalhistas. Certidão emitida com base nos arts. 642-A e 883-A da Consolidação das Leis do Trabalho, acrescentados pelas Leis ns.º 12.440/2011 e 13.467/2017, e no Ato 01/2022 da CGJT, de 21 de janeiro de 2022. Os dados constantes desta Certidão são de responsabilidade dos Tribunais do Trabalho.

No caso de pessoa jurídica, a Certidão atesta a empresa em relação a todos os seus estabelecimentos, agências ou filiais.

A aceitação desta certidão condiciona-se à verificação de sua autenticidade no portal do Tribunal Superior do Trabalho na Internet (<http://www.tst.jus.br>).

Certidão emitida gratuitamente.

INFORMAÇÃO IMPORTANTE

Do Banco Nacional de Devedores Trabalhistas constam os dados necessários à identificação das pessoas naturais e jurídicas inadimplentes perante a Justiça do Trabalho quanto às obrigações estabelecidas em sentença condenatória transitada em julgado ou em acordos judiciais trabalhistas, inclusive no concernente aos recolhimentos previdenciários, a honorários, a custas, a emolumentos ou a recolhimentos determinados em lei; ou decorrentes de execução de acordos firmados perante o Ministério Público do Trabalho, Comissão de Conciliação Prévia ou demais títulos que, por disposição legal, contiver força executiva.



CERTIDÃO DE AÇÃO TRABALHISTA EM TRAMITAÇÃO

Dados Pesquisados:

CNPJ: 45.622.530/0001-00

Nome: ALFABRINK COMERCIAL LTDA

Certidão nº 1322858 / 2022

CERTIFICA-SE que em pesquisa aos registros eletrônicos armazenados nos Sistemas de Acompanhamento e Informações Processuais do Tribunal Regional do Trabalho da 2ª Região, até 20/11/2022, **NÃO CONSTA** ação trabalhista em tramitação em face da pessoa natural ou jurídica identificada acima, de acordo com os dados fornecidos pelo solicitante.

IMPORTANTE

- a. A validade da presente certidão está condicionada à conferência do nome e do CPF/CNPJ indicado, bem como à verificação de sua autenticidade pelo recebedor em <https://www.trtsp.jus.br/valida-certidao> em até 90 (noventa) dias após a sua expedição;
- b. A informação do nº do CPF/CNPJ e do nome indicado acima é de responsabilidade do solicitante da Certidão;
- c. Estão compreendidos nesta certidão, no caso de pessoa jurídica, todos os seus estabelecimentos, agência ou filiais vinculados à raiz do CNPJ;
- d. Certidão emitida gratuitamente.



GOVERNO DO ESTADO DE SÃO PAULO
SECRETARIA DE DESENVOLVIMENTO ECONÔMICO
JUNTA COMERCIAL DO ESTADO DE SÃO PAULO

JUCESP
Junta Comercial do
Estado de São Paulo

CERTIDÃO SIMPLIFICADA

CERTIFICAMOS QUE AS INFORMAÇÕES ABAIXO CONSTAM DOS DOCUMENTOS ARQUIVADOS NESTA JUNTA COMERCIAL E SÃO VIGENTES NA DATA DE SUA EXPEDIÇÃO.

SE HOUVER ARQUIVAMENTOS POSTERIORES, ESTA CERTIDÃO PERDERÁ SUA VALIDADE.

A AUTENTICIDADE DESTA CERTIDÃO E A EXISTÊNCIA DE ARQUIVAMENTOS POSTERIORES, SE HOUVER, PODERÃO SER CONSULTADAS NO SITE WWW.JUCESPONLINE.SP.GOV.BR, MEDIANTE O CÓDIGO DE AUTENTICIDADE INFORMADO AO FINAL DO DOCUMENTO.

EMPRESA							
NIRE	REGISTRO	DATA DA CONSTITUIÇÃO	INÍCIO DAS ATIVIDADES	PRAZO DE DURAÇÃO			
35238739880		11/03/2022	11/03/2022	PRAZO INDETERMINADO			
NOME COMERCIAL						TIPO JURÍDICO	
ALFABRINK COMERCIAL LTDA						LIMITADA UNIPESSOAL (M.E.)	
C.N.P.J.	ENDEREÇO			NÚMERO	COMPLEMENTO		
45.622.530/0001-00	RUA BRASIL			1088			
BAIRRO	MUNICÍPIO	UF	CEP	MOEDA	VALOR CAPITAL		
CENTRO	DRACENA	SP	17900-000	R\$	100.000,00		

OBJETO SOCIAL
<p>COMÉRCIO VAREJISTA DE BRINQUEDOS E ARTIGOS RECREATIVOS INSTALAÇÃO E MANUTENÇÃO DE SISTEMAS CENTRAIS DE AR CONDICIONADO, DE VENTILAÇÃO E REFRIGERAÇÃO INSTALAÇÕES HIDRÁULICAS, SANITÁRIAS E DE GÁS INSTALAÇÃO DE PORTAS, JANELAS, TETOS, DIVISÓRIAS E ARMÁRIOS EMBUTIDOS DE QUALQUER MATERIAL CONSTRUÇÃO DE EDIFÍCIOS</p>

SÓCIO E ADMINISTRADOR					
NOME					
ZIDILAINE CARDOSO DA ROCHA					
ENDEREÇO			NÚMERO	COMPLEMENTO	
ALAMEDA PORTUGAL			925		
BAIRRO	MUNICÍPIO	UF	CEP	RG	
JARDIM DAS PALMEIRA	DRACENA	SP	17900-000	40992961X	
CPF	CARGO				QUANTIDADE COTAS
348.161.748-85	SÓCIO E ADMINISTRADOR				100.000,00

ÚLTIMO DOCUMENTO ARQUIVADO		
DATA	NÚMERO	
14/10/2022	433.055/22-4	
<p>ADMITIDO ZIDILAINE CARDOSO DA ROCHA, NACIONALIDADE BRASILEIRA, RAÇA/COR: BRANCA, CPF: 348.161.748-85, RG/RNE: 40992961-X - SP, RESIDENTE À ALAMEDA PORTUGAL, 925, JARDIM DAS PALMEIRA, DRACENA - SP, CEP 17900-000, NA SITUAÇÃO DE SÓCIO E ADMINISTRADOR, ASSINANDO PELA EMPRESA, COM VALOR DE PARTICIPAÇÃO NA SOCIEDADE DE \$ 100.000,00.</p> <p>RETIRA-SE DA SOCIEDADE IRENILDO NEVES DA ROCHA, NACIONALIDADE BRASILEIRA, RAÇA/COR: BRANCA, CPF: 058.791.638-90, RG/RNE: 18014810 - SP, RESIDENTE À ALAMEDA PORTUGAL, 925, JARDIM DAS PALMEIRA, DRACENA - SP, CEP 17900-000, NA SITUAÇÃO DE SÓCIO E ADMINISTRADOR, COM VALOR DE PARTICIPAÇÃO NA SOCIEDADE DE \$ 100.000,00.</p> <p>CONSOLIDAÇÃO CONTRATUAL DA MATRIZ.</p>		

FIM DAS INFORMAÇÕES PARA NIRE: 35238739880
DATA DA ÚLTIMA ATUALIZAÇÃO DA BASE DE DADOS: 17/10/2022

JUCESP

GOVERNO DO ESTADO DE SÃO PAULOdocumento
assinado
digitalmente

Certidão Simplificada. Documento certificado por GISELA SIMIEMA CESCHIN, Secretária Geral da Jucesp. A Junta Comercial do Estado de São Paulo, garante a autenticidade deste documento quando visualizado diretamente no portal www.jucesponline.sp.gov.br sob o número de autenticidade 181096525, segunda-feira, 17 de outubro de 2022 às 11:50:04.

Data da consulta: 26/11/2022 09:01:05

Identificação do Contribuinte - CNPJ Matriz

CNPJ: **45.622.530/0001-00**

A opção pelo Simples Nacional e/ou SIMEI abrange todos os estabelecimentos da empresa

Nome Empresarial: **ALFABRINK COMERCIAL LTDA**

Situação Atual

Situação no Simples Nacional: **Optante pelo Simples Nacional desde 11/03/2022**

Situação no SIMEI: **NÃO enquadrado no SIMEI**

[+ Mais informações](#)





Consulta Cadastral

Cadastro de Contribuintes de ICMS - Cadesp

Início Consultas Atas de Ofício Configuração Sincronismo Isenções Energia Procurações Eletrônicas Encerramento

Imprimir

Voltar

IE: 292.127.741.112	Situação: Ativo
CNPJ: 45.622.530/0001-00	Data de Inscrição no Estado: 11/03/2022
Nome Empresarial: ALFABRINK COMERCIAL LTDA	Regime Estadual: SN
	Regime RFB: SN

Empresa - Geral

Nome Empresarial: ALFABRINK COMERCIAL LTDA	
Natureza Jurídica: Sociedade Empresária Limitada	
Data início da Atividade: 11/03/2022	
CNPJ da Matriz: 45.622.530/0001-00	
Porte: Microempresa	
Capital Social: R\$ 100.000,00	
Regime Estadual: SIMPLES NACIONAL	Data início do regime: 11/03/2022
Regime Especial de IE Única: Não	Regime Especial de IE Única por Município: Não

Participantes

CPF/CNPJ	Nome	Qualificação	Participação no Cap. Social	Data de Entrada
348.161.748-85	ZIDILAINE CARDOSO DA ROCHA	Sócio-Administrador	100,00000 %	14/10/2022

Endereço do Participante	
Logradouro: ALAMEDA PORTUGAL	
Nº: 925	Complemento:
CEP: 17.900-000	Bairro: JARDIM DAS PALMEIRAS III
Município: DRACENA	UF: SP
Contato do Participante	
Telefone: (18)3822-1353	Fax:
e-mail: ALFABRINK@HOTMAIL.COM	

Estabelecimento - Geral

Nome Fantasia: ALFABRINK	
CNPJ: 45.622.530/0001-00	Data de Inscrição no Estado: 11/03/2022
IE: 292.127.741.112	Data início de IE: 11/03/2022
NIRE: 35.2.3879988-0	
Situação Cadastral: Ativo	Data início da Situação: 11/03/2022
Ocorrência Fiscal: Ativa	
Tipo de Unidade: Sede	Formas de Atuação:

Tributário

Substituto Tributário: Não	Desde: 11/03/2022
CPR: 1200	Data início do CPR: 11/03/2022
CPR-ST:	
CNAE Principal: 47.63-6/01 - Comércio varejista de brinquedos e artigos recreativos	Data início do CNAE Prin.: 11/03/2022
CNAE Secundários: 41.20-4/00 - Construção de edifícios	Data início do CNAE Sec.: 11/03/2022
43.22-3/01 - Instalações hidráulicas, sanitárias e de gás	Data início do CNAE Sec.: 11/03/2022
43.22-3/02 - Instalação e manutenção de sistemas centrais de ar condicionado, de ventilação e refrigeração	Data início do CNAE Sec.: 11/03/2022
43.30-4/02 - Instalação de portas, janelas, tetos, divisórias e armários embutidos de qualquer material	Data início do CNAE Sec.: 11/03/2022
45.30-7/05 - Comércio a varejo de pneumáticos e câmaras-de-ar	Data início do CNAE Sec.: 11/03/2022
47.42-3/00 - Comércio varejista de material elétrico	Data início do CNAE Sec.: 11/03/2022
47.44-0/03 - Comércio varejista de materiais hidráulicos	Data início do CNAE Sec.: 11/03/2022
47.44-0/99 - Comércio varejista de materiais de construção em geral	Data início do CNAE Sec.: 11/03/2022
47.51-2/01 - Comércio varejista especializado de equipamentos e suprimentos de informática	Data início do CNAE Sec.: 11/03/2022
47.52-1/00 - Comércio varejista especializado de equipamentos de telefonia e comunicação	Data início do CNAE Sec.: 11/03/2022
47.53-9/00 - Comércio varejista especializado de eletrodomésticos e equipamentos de áudio e vídeo	Data início do CNAE Sec.: 11/03/2022
47.54-7/01 - Comércio varejista de móveis	Data início do CNAE Sec.: 11/03/2022

17/10/2022 11:51

Consulta Compista - Impressão

47.54-7/02 - Comércio varejista de artigos de colchoaria	Data Início do CNAE Sec.: 11/03/2022
47.56-3/00 - Comércio varejista especializado de instrumentos musicais e acessórios	Data Início do CNAE Sec.: 11/03/2022
47.59-8/99 - Comércio varejista de outros artigos de uso doméstico não especificados anteriormente	Data Início do CNAE Sec.: 11/03/2022
47.61-0/01 - Comércio varejista de livros	Data Início do CNAE Sec.: 11/03/2022
47.61-0/03 - Comércio varejista de artigos de papelaria	Data Início do CNAE Sec.: 11/03/2022
47.63-6/02 - Comércio varejista de artigos esportivos	Data Início do CNAE Sec.: 11/03/2022
47.63-6/03 - Comércio varejista de bicicletas e triciclos; peças e acessórios	Data Início do CNAE Sec.: 11/03/2022
47.63-6/04 - Comércio varejista de artigos de caça, pesca e camping	Data Início do CNAE Sec.: 11/03/2022
47.63-6/05 - Comércio varejista de embarcações e outros veículos recreativos; peças e acessórios	Data Início do CNAE Sec.: 11/03/2022
47.72-5/00 - Comércio varejista de cosméticos, produtos de perfumaria e de higiene pessoal	Data Início do CNAE Sec.: 11/03/2022
47.73-3/00 - Comércio varejista de artigos médicos e ortopédicos	Data Início do CNAE Sec.: 11/03/2022
47.81-4/00 - Comércio varejista de artigos do vestuário e acessórios	Data Início do CNAE Sec.: 11/03/2022
47.82-2/01 - Comércio varejista de calçados	Data Início do CNAE Sec.: 11/03/2022
47.89-0/07 - Comércio varejista de equipamentos para escritório	Data Início do CNAE Sec.: 11/03/2022
47.89-0/08 - Comércio varejista de artigos fotográficos e para filmagem	Data Início do CNAE Sec.: 11/03/2022
47.89-0/99 - Comércio varejista de outros produtos não especificados anteriormente	Data Início do CNAE Sec.: 11/03/2022
77.32-2/02 - Aluguel de andaimes	Data Início do CNAE Sec.: 11/03/2022
77.39-0/03 - Aluguel de patcos, coberturas e outras estruturas de uso temporário, exceto andaimes	Data Início do CNAE Sec.: 11/03/2022
81.29-0/00 - Atividades de limpeza não especificadas anteriormente	Data Início do CNAE Sec.: 11/03/2022
81.30-3/00 - Atividades paisagísticas	Data Início do CNAE Sec.: 11/03/2022

DRT: ORT-10 - PRESIDENTE PRUDENTE

Posto Fiscal: PF-10 - PRESIDENTE PRUDENTE

Endereço do Estabelecimento

Logradouro: RUA BRASIL	Complemento:
Nº: 1088	Bairro: CENTRO
CEP: 17.900-000	UF: SP
Município: DRACENA	
Referência:	
Data de Início do Endereço: 11/03/2022	

Contato do Estabelecimento

Telefone 1: (18)3822-1353	Telefone 2:
Fax:	e-mail: ALFABRINK@HOTMAIL.COM

Endereço de Correspondência

Logradouro: RUA BRASIL	Complemento:
Nº: 1088	Bairro: CENTRO
CEP: 17.900-000	UF: SP
Município: DRACENA	
Referência:	

Secretaria da Fazenda do Estado de São Paulo



PREFEITURA DE DRACENA
DIRETORIA DE ARRECAÇÃO, TRIBUTAÇÃO, FISCALIZAÇÃO E JULGAMENTO
AVENIDA JOSE BONIFACIO, Nº 1437 - CENTRO
 Rol Cadastral do Mobiliário - Completo: (Cadastro: '000012690', '000012690')

Data Emissão:	17/03/2022
Hora:	11:21:44
Exercício:	2022
Usuário:	SANDRA
Página(s):	1 de 2

FICHA CADASTRAL DO MOBILIÁRIO

CONTRIBUINTE

Código: 000259831
 Nome: ALFABRINK COMERCIAL LTDA CNPJ: 45622530000100
 Nome Fant.: ALFA BRINK PIS/NIT:
 Endereço: RUA BRASIL Nº: 1088 CEP: 17900000
 Bairro: CENTRO Complemento:
 Cidade: DRACENA Estado: SP

ESTABELECIMENTO

Cadastro: 000012690 Insc Municipal: 001-77611-7.02
 Endereço: RUA BRASIL Nº: 1088 CEP: 17900000
 Bairro: CENTRO Complemento:
 Cidade: DRACENA Estado: SP
 Area: 0,00 Nº Empregados: 0 Região:
 Insc Estadual: Horário de Funcionamento: Das: Até

DADOS GERAIS

Data Abertura: 17/03/2022 Dt. Cancel/Suspen.: Processo:
 Junta Comercial: Data: Nº Reg Pessoal Juridica:
 Escritório: EMF CONTABILIDADE E SERVICOS LTDA Email Esc: EMFCONTABILIDADE@YAHOO.COM
 Fone Esc: (18)9723-4956
 Situação: 01 - Ativo Tipo da Empresa: LTDA
 Tipo ISS: 03 - Sobre Faturamento Capital: 0 Tipo de Cadastro: ABERTURA ON
 Optante SN: N Regime Especial: Microempresário (ME) Exigibilidade ISS: Exigível

Atividade: Comércio varejista de brinquedos e artigos recreativos, Construção de edifícios, Instalações hidráulicas,

Código	Identificador	Tipo	Atividade	Qtde.	Início	Fim
000007	07.00	01 - Prestação de	Serviços relativos a engenharia, arquitetura, geologia, urbanismo, 0			
EXECUÇÃO, POR ADMINISTRAÇÃO, EMPREITADA OU SUBEMPREITADA, DE OBRAS DE CONSTRUÇÃO CIVIL, HIDRÁULICA O						
000007	07.00	01 - Prestação de	Serviços relativos a engenharia, arquitetura, geologia, urbanismo, 0			
REPARAÇÃO, CONSERVAÇÃO E REFORMA DE EDIFÍCIOS, ESTRADAS, PONTES, PORTOS E CONGÊNERES (EXCETO O FORNE						
000007	07.00	01 - Prestação de	Serviços relativos a engenharia, arquitetura, geologia, urbanismo, 0			
Colocação e instalação de tapetes, carpetes, assoalhos, cortinas, revestimentos de parede, vidros, divisórias, placas de gesso e congêneres, com						
000003	03.00	01 - Prestação de	Serviços prestados mediante locação, cessão de direito de uso e 0			
CESSÃO DE ANDAIMES, PALCOS, COBERTURAS E OUTRAS ESTRUTURAS DE USO TEMPORÁRIO.						
000007	07.00	01 - Prestação de	Serviços relativos a engenharia, arquitetura, geologia, urbanismo, 0			
LIMPEZA, MANUTENÇÃO E CONSERVAÇÃO DE VIAS E LOGRADOUROS PÚBLICOS, IMÓVEIS, CHAMINÉS, PISCINAS, PARQU						
000007	07.00	01 - Prestação de	Serviços relativos a engenharia, arquitetura, geologia, urbanismo, 0			
DECORAÇÃO E JARDINAGEM, INCLUSIVE CORTE E PODA DE ÁRVORES.						
000014	14.00	01 - Prestação de	Serviços relativos a bens de terceiros			
INSTALAÇÃO E MONTAGEM DE APARELHOS, MÁQUINAS E EQUIPAMENTOS, INCLUSIVE MONTAGEM INDUSTRIAL, PRESTADO						
000003	03.00	01 - Prestação de	Serviços prestados mediante locação, cessão de direito de uso e			

Locação de Objetos (sem prestação de serviço)

Código	Principal	Atividade cnae
4120400	N	Construção de edifícios
4322301	N	Instalações hidráulicas, sanitárias e de gás
4322302	N	Instalação e manutenção de sistemas centrais de ar condicionado, de ventilação e refrigeração



PREFEITURA DE DRACENA
DIRETORIA DE ARRECAÇÃO, TRIBUTAÇÃO, FISCALIZAÇÃO E JULGAMENTO
AVENIDA JOSE BONIFACIO, Nº 1437 - CENTRO
 Rol Cadastral do Mobiliário - Completo: (Cadastro: '000012690', '000012690')

Data Emissão:	17/03/2022
Hora:	11:21:44
Exercício:	2022
Usuário:	SANDRA
Página(s):	2 de 2

FICHA CADASTRAL DO MOBILIÁRIO

4330402	N	Instalação de portas, janelas, tetos, divisórias e armários embutidos de qualquer material
4530705	N	Comércio a varejo de pneumáticos e câmaras-de-ar
4742300	N	Comércio varejista de material elétrico
4744003	N	Comércio varejista de materiais hidráulicos
4744099	N	Comércio varejista de materiais de construção em geral
4751201	N	Comércio varejista especializado de equipamentos e suprimentos de Informática
4752100	N	Comércio varejista especializado de equipamentos de telefonia e comunicação
4753900	N	Comércio varejista especializado de eletrodomésticos e equipamentos de áudio e vídeo
4754701	N	Comércio varejista de móveis
4754702	N	Comércio varejista de artigos de colchoaria
4756300	N	Comércio varejista especializado de instrumentos musicais e acessórios
4759899	N	Comércio varejista de outros artigos de uso doméstico não especificados anteriormente
4761001	N	Comércio varejista de livros
4761003	N	Comércio varejista de artigos de papelaria
4763601	S	Comércio varejista de brinquedos e artigos recreativos
4763602	N	Comércio varejista de artigos esportivos
4763603	N	Comércio varejista de bicicletas e triciclos; peças e acessórios
4763604	N	Comércio varejista de artigos de caça, pesca e camping
4763605	N	Comércio varejista de embarcações e outros veículos recreativos; peças e acessórios
4772500	N	Comércio varejista de cosméticos, produtos de perfumaria e de higiene pessoal
4773300	N	Comércio varejista de artigos médicos e ortopédicos
4781400	N	Comércio varejista de artigos do vestuário e acessórios
4782201	N	Comércio varejista de calçados
4789007	N	Comércio varejista de equipamentos para escritório
4789008	N	Comércio varejista de artigos fotográficos e para filmagem
4789099	N	Comércio varejista de outros produtos não especificados anteriormente
7732202	N	Aluguel de andaimes
7739003	N	Aluguel de palcos, coberturas e outras estruturas de uso temporário, exceto andaimes
8129000	N	Atividades de limpeza não especificadas anteriormente
8130300	N	Atividades paisagísticas

Código	Nome do Sócio	CPF/CNPJ	Dta. Entrada	Dta. Saída	Qualificação
000031630	IRENILDO NEVES DA ROCHA	05879163890	17/03/2022		100%



ALFABRINK COMERCIAL LTDA
 CNPJ: 45.622.530/0001-00 INSC. ESTADUAL
 292.127.741.112
 E-mail: alfabrinkcomercial@gmail.com
 Fone (18) 3822-1353

A
PREFEITURA MUNICIPAL DE FRANCISCO BELTRÃO/PR
PREGÃO ELETRÔNICO Nº207/2022
PROCESSO LICITATÓRIO Nº 1070/2022

DECLARAÇÃO UNIFICADA

A/C – PREGOEIRO (A)

Prezados Senhores:

A empresa **ALFABRINK COMERCIAL LTDA**, inscrita no **CNPJ/MF** sob nº 45.622.530 0001-00, com sede na Rua Brasil, nº 1088, centro cidade de Dracena, estado de São Paulo, aqui representado por sua Sócia Proprietária **Sra. ZIDILAINE CARDOSO DA ROCHA**, portador do **CPF: 348.161.748-85 - RG: 40.992.961-X**, interessado em participar do processo licitatório em epígrafe, vem por meio desta:

(X) Declara, sob as penas do artigo 299 do Código Penal, que se enquadra na situação de microempresa, empresa de pequeno porte ou cooperativa, nos termos da Lei Complementar nº 123/06, alterada pela Lei Complementar nº 147/14, bem assim que inexistem fatos supervenientes que conduzam ao seu desengajamento desta situação.

1) Declaramos, para os fins do disposto no inciso XXXIII do art. 7º da Constituição Federal, não empregamos menores de dezoito anos em trabalho noturno, perigoso ou insalubre e nem menores de dezesseis anos, em qualquer trabalho, salvo na condição de aprendiz, a partir dos quatorze anos de idade, em cumprimento do que determina o inciso V do art. 27 da Lei nº 8.666/93, acrescida pela Lei nº 9.854/99.

2) Declaramos que assumimos inteira responsabilidade pela autenticidade de todos os documentos apresentados, sujeitando-nos a eventuais averiguações que se façam necessárias;

3) Comprometemo-nos a manter, durante todo o período de vigência do presente contrato, em compatibilidade com as obrigações assumidas, todas as condições de habilitação e qualificação exigidas nesta licitação;

4) Comprometemo-nos a repassar na proporção correspondente, eventuais reduções de preços decorrentes de mudanças de alíquotas de impostos incidentes sobre cumprimento do objeto, em função de alterações de legislação pertinente, publicadas durante a vigência do contrato;

5) Declaramos que temos conhecimento e submetemo-nos ao disposto neste edital e anexos e legislação aplicada;

6) Declaramos que até a presente data inexistem fatos impeditivos para nossa habilitação e participação no presente processo licitatório e estamos cientes da obrigatoriedade de declarar ocorrências posteriores;

7) **DECLARAMOS**, ainda, que não fomos declarados inidôneos por nenhum órgão do poder público em qualquer de suas esferas;

Continua...

Dracena - SP - 03 de dezembro de 2022

ALFABRINK COMERCIAL LTDA
ZIDILAINE CARDOSO DA ROCHA
 SÓCIA PROPRIETÁRIA
 CPF: 348.161.748-85 – RG 40.992.961-X SSP-SP
 CAIXA POSTAL 61 CEP 17900-000-DRACENA –SP

ZIDILAINE CARDOSO DA
ROCHA:34816174885

Assinado de forma digital por
 ZIDILAINE CARDOSO DA
 ROCHA:34816174885
 Dados: 2022.12.03 15:03:12 -03'00'



ALFABRINK COMERCIAL LTDA
 CNPJ: 45.622.530/0001-00 INSC. ESTADUAL
 292.127.741.112
 E-mail: alfabrinkcomercial@gmail.com
 Fone (18) 3822-1353

À
PREFEITURA MUNICIPAL DE FRANCISCO BELTRÃO/PR
PREGÃO ELETRÔNICO Nº207/2022
PROCESSO LICITATORIO Nº 1070/2022

DECLARAÇÃO UNIFICADA
 (continuação)

A/C – PREGOEIRO (A)

Prezados Senhores:

A empresa **ALFABRINK COMERCIAL LTDA**, inscrita no CNPJ/MF sob nº 45.622.530 0001- 00, com sede na Rua Brasil, nº 1088, centro cidade de Dracena, estado de São Paulo, aqui representado por sua Sócia Proprietária Sra. **ZIDILAINE CARDOSO DA ROCHA**, portador do CPF: 348.161.748-85 - RG: 40.992.961-X, interessado em participar do processo licitatório em epígrafe, vem por meio desta:

8) Declaramos que em atendimento ao Acórdão nº 2745/2010 - TCE/PR, que seus sócios, dirigentes ou colistas, bem como seu representante neste ato **ZIDILAINE CARDOSO DA ROCHA**, inscrito no CPF sob nº 348.161.748-85 portadora do carteira de identidade nº 40.992.961-X não são servidores do Município de Francisco Beltrão, nem cônjuge ou companheira, parente em linha reta e/ou colateral, consanguíneo ou afim de servidor(a) público deste Município, que nele exerça cargo em comissão ou função de confiança, seja membro da comissão de licitação, pregoeiro ou atividade ligada à contratação;

9) Declaramos para os devidos efeitos e sob pena da lei que não possuir em seu quadro societário servidor público da ativa, empregado de empresa pública ou de sociedade de economia mista;

10) Declaramos, para os devidos fins de direito, na qualidade de Proponente dos procedimentos licitatórios, instaurados por este Município, que a responsável legal da empresa é a Sra. **ZIDILAINE CARDOSO DA ROCHA** Portadora do RG sob nº 40.992.961-X, e CPF nº 348.161.748-85, cuja função/cargo é sócia proprietária, responsável pela assinatura da Ata de Registro de Preços/contrato.

11) Declaramos, para os devidos fins que em caso de qualquer comunicação futura referente a este processo licitatório, bem como em caso de eventual contratação, concordo que a Ata de Registro de Preços/Contrato seja encaminhado para o seguinte endereço:

E-mail: alfabrinkcomercial@gmail.com

Telefone: (18)3822-1353

12) Caso altere o e-mail ou telefone comprometo-me em protocolizar pedido de alteração junto ao Sistema de Protocolo deste Município, sob pena de ser considerado como intimado nos dados anteriormente fornecidos.

13) Nomeamos e constituímos a senhora **ZIDILAINE CARDOSO DA ROCHA** portadora do CPF/MF sob n.º 348.161.7485-85 para ser a responsável para acompanhar a execução da Ata de Registro de Preços/contrato, referente ao Pregão Eletrônico n.º Nº 207/2022 e todos os atos necessários ao cumprimento das obrigações contidas no instrumento convocatório, seus Anexos e na Ata de Registro de Preços/Contrato.

Por ser verdade assina a presente declaração:

Dracena - SP 03 de dezembro de 2022

ALFABRINK COMERCIAL LTDA
 ZIDILAINE CARDOSO DA ROCHA
 SÓCIA PROPRIETÁRIA
 CPF: 348.161.748-85 – RG 40.992.961-X SSP-SP
 CAIXA POSTAL 61 CEP 17900-000-DRACENA –SP

ZIDILAINE CARDOSO DA
ROCHA:34816174885

Assinado de forma digital por
 ZIDILAINE CARDOSO DA
 ROCHA:34816174885
 Dados: 2022.12.03 15:03:39 -03'00'



ALFABRINK COMERCIAL LTDA
 CNPJ: 45.622.530/0001-00 INSC. ESTADUAL
 292.127.741.112
 E-mail: alfabrinkcomercial@gmail.com
 Fone (18) 3822-1353

A
PREFEITURA MUNICIPAL DE FRANCISCO BELTRÃO/PR
PREGÃO ELETRÔNICO Nº207/2022
PROCESSO LICITATÓRIO Nº 1070/2022

**DECLARAÇÃO DE INFORMAÇÕES DO RESPONSÁVEL PELA ASSINATURA
 DO CONTRATO**

A/C – PREGOEIRO (A)

Prezados Senhores:

A empresa **ALFABRINK COMERCIAL LTDA**, inscrita no **CNPJ/MF** sob nº 45.622.530/0001-00, com sede na Rua Brasil, nº 1088, centro cidade de Dracena, estado de São Paulo, aqui representado por sua Sócia Proprietária Sra. **ZIDILAINE CARDOSO DA ROCHA**, portador do **CPF: 348.161.748-85 - RG: 40.992.961-X** residente e domiciliado a **ALAMEDA PORTUGAL Nº 925, Bairro Jd. das Palmeiras III** interessado em participar do processo licitatório em epígrafe, vem por meio desta **DECLARAR**, para os devidos fins que sua proprietária outrora citado será responsável pela assinatura da Ata de Registro de Preços e Termo de Ciência e Notificação **PREGÃO ELETRÔNICO Nº207/2022 PROCESSO LICITATÓRIO Nº 1070/2022** da Prefeitura Municipal de Francisco Beltrão estado do Paraná.

E-mail institucional: alfabrinkcomercial@gmail.com

E-mail pessoal do representante legal: zidilainecard2211@gmail.com

Por ser verdade assina a presente declaração.

**ZIDILAINE CARDOSO DA
 ROCHA:34816174885**

Assinado de forma digital por
 ZIDILAINE CARDOSO DA
 ROCHA:34816174885
 Dados: 2022.12.03 15:04:06 -03'00'

Dracena - SP 03 de dezembro de 2022

ALFABRINK COMERCIAL LTDA
 ZIDILAINE CARDOSO DA ROCHA
 SÓCIA PROPRIETÁRIA
 CPF: 348.161.748-85 – RG 40.992.961-X SSP-SP
 CAIXA POSTAL 61 CEP 17900-000-DRACENA –SP



ALFABRINK COMERCIAL LTDA
 CNPJ: 45.622.530/0001-00 INSC. ESTADUAL
 292.127.741.112
 E-mail: alfabrinkcomercial@gmail.com
 Fone (18) 3822-1353

PREFEITURA MUNICIPAL DE FRANCISCO BELTRÃO/PR
 PREGÃO ELETRÔNICO Nº 207/2022
 PROCESSO LICITATÓRIO Nº 1070/2022

DECLARAÇÃO DE INFORMAÇÕES DOS DADOS DA EMPRESA

A/C – PREGOEIRO (A)

Prezados Senhores:

Razão Social: **ALFABRINK COMERCIAL LTDA**
 CNPJ: 45.622.530/0001-00 – INSCR. EST. 292.127.741.112
 INSC. MUNICIPAL: 901-77611-7.02
 END: Rua Brasil Nº 1088
 BAIRRO: Centro
 CIDADE: Dracena/SP
 CEP: 17900-000
 CONTA CORRENTE: 31636-9 AGENCIA: 0373-5 BANCO DO BRASIL
 E-MAIL: alfabrinkcomercial@gmail.com
 TELEFONE: (18) 3822-1353
 WHATSSAP: (18) 99620-8285
 ENDEREÇO PARA CORRESPONDÊNCIA: CAIXA POSTAL 61

Por ser verdade assina a presente declaração.

ZIDILAINE CARDOSO DA ROCHA:34816174885 Assinado de forma digital por ZIDILAINE
 CARDOSO DA ROCHA:34816174885
 Dados: 2022.12.03 15:04:31 -03'00'

Dracena - SP 03 de dezembro de 2022

ALFABRINK COMERCIAL LTDA
 ZIDILAINE CARDOSO DA ROCHA
 SÓCIA PROPRIETÁRIA
 CPF: 348.161.748-85 – RG 40.992.961-X SSP-SP
 CAIXA POSTAL 61 CEP 17900-000-DRACENA –SP



ALFABRINK COMERCIAL LTDA
 CNPJ: 45.622.530/0001-00 INSC. ESTADUAL
 292.127.741.112
 E-mail: alfabrinkcomercial@gmail.com
 Fone (18) 3822-1353

À
 PREFEITURA MUNICIPAL DE FRANCISCO BELTRÃO/PR
 PREGÃO ELETRÔNICO Nº207/2022
 PROCESSO LICITATÓRIO Nº 1070/2022

“PROPOSTA FINAL”

A/C – PREGOEIRO (A)

Prezados Senhores:

Pela presente, apresento a proposta de preços dos itens relacionados abaixo e desde já **CONCORDO** com as condições previstas no edital referente ao **PREGÃO ELETRÔNICO Nº207/2022 PROCESSO LICITATÓRIO Nº 1070/2022 DA PREFEITURA MUNICIPAL DE FRANCISCO BELTRÃO/PR**

OBJETIVO: REGISTRO DE PREÇOS PARA FUTURA E EVENTUAL AQUISIÇÃO DE MÓVEIS, UTENSÍLIOS DOMÉSTICOS, EQUIPAMENTOS, ELETRODOMÉSTICOS, ELETROELETRÔNICOS, MÓVEIS ESCOLARES E OUTROS, PARA UTILIZAÇÃO PELA MUNICIPALIDADE.

RAZÃO SOCIAL: ALFABRINK COMERCIAL LTDA
CNPJ: 45.622.530/0001-00 – **INSCR. EST.** 292.127.741.112
INSC. MUNICIPAL: 001-77611-7.02
END: Rua Brasil Nº 1088
BAIRRO: Centro
CIDADE: Dracena/SP
CEP: 17900-000
CONTA CORRENTE: 31636-9 **AGENCIA:** 0373-5 **BANCO DO BRASIL**
E-MAIL: alfabrinkcomercial@gmail.com
TELEFONE: (18) 3822-1353
WHATSSAP: (18) 99620-8285
ENDEREÇO PARA CORRESPONDÊNCIA: CAIXA POSTAL 61

ALFABRINK COMERCIAL LTDA
 ZIDILAINE CARDOSO DA ROCHA
 SÓCIA PROPRIETÁRIA
 CPF: 348.161.748-85 – RG 40.992.961-X SSP-SP
 CAIXA POSTAL 61 CEP 17900-000-DRACENA –SP



ALFABRINK COMERCIAL LTDA
 CNPJ: 45.622.530/0001-00 INSC. ESTADUAL
 292.127.741.112
 E-mail: alfabrinkcomercial@gmail.com
 Fone (18) 3822-1353

À
 PREFEITURA MUNICIPAL DE FRANCISCO BELTRÃO/PR
 PREGÃO ELETRÔNICO Nº207/2022
 PROCESSO LICITATÓRIO Nº 1070/2022

ITEM	ESPECIFICAÇÕES	MARCA	MODELO	QTD	UNIDADE MEDIDA	VALOR UNITÁRIO RS	VALOR TOTAL RS
43	<p>- CAMINHIA EMPILHÁVEL PARA CRIANÇAS DE 1 A 5 ANOS. LEVE, LAVÁVEL, MONTADA ATRAVÉS DE ENCAIXE, SEM VELCRO E PARAFUSOS. DIMENSÕES MÍNIMAS: LARGURA 135 CM, PROFUNDIDADE 55 CM, ALTURA 11 CM - SELO DO INMETRO.</p> <p>- PERMITE EMPILHAMENTO. - SUPORTA ATÉ 50 KG. - PÉS E CABECEIRA EM POLIPROPILENO VIRGEM (PP NÃO RECYCLADO) QUE PERMITAM HIGIENIZAÇÃO TOTAL COM ÁGUA. PONTÉIRAS DOS PÉS EM BORRACHA ANTIDERRAPANTE.</p> <p>- ESTRUTURA LATERAL EM BARRAS DE ALUMÍNIO DE LIGA 6063 COM ESPESSURA DE 1,59MM, RESISTENTE À CORROSÃO, INCLUSIVE POR TENSÃO, UMIDADE E SALINIDADE. -TELA VAZADA EM TECIDO 100% POLIÉSTER LAVÁVEL COM TRATAMENTO ANTIALÉRGICO, ANTIFUNGO, ANTIÁCARO, ANTIBACTERIANO, ANTICLIAMA, ANTI-UV, ANTIOXIDANTE E ISENTO DE FALATOS.</p> <p>- ACABAMENTO SOLDADO UNIFORMEMENTE RESISTENTE À TRACÇÃO MANUAL.</p>	ALFABRINK	ALFA BABY PLUS 1051	200	UN	175,00	35.000,00

TOTAL GERAL DO ITEM 43: R\$35.000,00 (TRINTA E CINCO MIL REAIS) EM MOEDA CORRENTE NACIONAL.

ALFABRINK COMERCIAL LTDA
 ZIDILAINE CARDOSO DA ROCHA
 SÓCIA PROPRIETÁRIA
 CPF: 348.161.748-85 – RG 40.992.961-X SSP-SP
 CAIXA POSTAL 61 CEP 17900-000-DRACENA - SP



ALFABRINK COMERCIAL LTDA
CNPJ: 45.622.530/0001-00 INSC. ESTADUAL
292.127.741.112
E-mail: alfabrinkcomercial@gmail.com
Fone (18) 3822-1353

À
PREFEITURA MUNICIPAL DE FRANCISCO BELTRÃO/PR
PREGÃO ELETRÔNICO Nº207/2022
PROCESSO LICITATÓRIO Nº 1070/2022

DECLARAMOS QUE: NOSSO PRODUTO É DE NACIONALIDADE BRASILEIRA

DECLARAMOS QUE OS PRODUTOS COTADOS ATENDEM A TODAS AS ESPECIFICAÇÕES DO ANEXO, CONFORME EDITAL DE PREGÃO ELETRÔNICO Nº207/2022 PROCESSO LICITATÓRIO Nº 1070/2022 DA PREFEITURA MUNICIPAL DE FRANCISCO BELTRÃO/PR

DECLARAMOS QUE: NO PREÇO COTADO JÁ ESTÃO INCLuíDAS EVENTUAIS VANTAGENS E/OU ABATIMENTOS, IMPOSTOS, TAXAS E ENCARGOS SOCIAIS, OBRIGAÇÕES TRABALHISTAS, PREVIDENCIÁRIAS, FISCAIS E COMERCIAIS, ASSIM COMO DESPESAS COM TRANSPORTES E DESLOCAMENTOS E OUTRAS QUAISQUER QUE INCIDAM SOBRE A CONTRATAÇÃO.

DECLARAMOS QUE, SE VENCEDORES DESTA LICITAÇÃO, COMPROMETEMO-NOS A ENTREGAR O OBJETO DENTRO DAS CONDIÇÕES, QUANTITATIVOS E ESPECIFICAÇÕES E PRAZOS ESTABELECIDOS NESTE EDITAL SEM A NECESSIDADE DE AQUISIÇÃO DE ACESSÓRIOS OU MATERIAIS SUPLEMENTARES.

DECLARAMOS QUE, SE VENCEDORES, DURANTE O PRAZO DA VIGÊNCIA DA GARANTIA, EXECUTAREMOS TODA MANUTENÇÃO NECESSÁRIA, SEJA PREVENTIVA OU CORRETIVA, AFIM DE MANTER OS PRODUTOS EM PERFEITAS CONDIÇÕES DE USO, SEM ÔNUS PARA A ADMINISTRAÇÃO.

DECLARAMOS QUE: OS PRODUTOS OFERTADOS SÃO NOVOS, SEM USO E NÃO SÃO, DE FORMA NENHUMA, RESULTADO DE RECONDICIONAMENTO, REAPROVEITAMENTO.

VALIDADE DA PROPOSTA COMERCIAL: 90 (NOVENTA) DIAS, CONTADOS DA DATA DA ASSINATURA DA ATA DE REGISTRO DE PREÇOS.

ENTREGA: CONFORME ESTABELECIDO NO EDITAL.

PRAZO DA VIGÊNCIA DO CONTRATO: CONFORME ESTABELECIDO NO EDITAL.

CONDIÇÕES DE PAGAMENTO: CONFORME ESTABELECIDO NO EDITAL.

ATESTAMOS QUE PARA ESSE PRODUTO NOSSA GARANTIA É DE 18 (DEZOITO MESES), CONTADOS A PARTIR DA ENTREGA.

Dracena/SP 06 de dezembro 2022

ZIDILAINE CARDOSO DA Assinado de forma digital por ZIDILAINE
 ROCHA:34816174885 CARDOSO DA ROCHA:34816174885
Dados: 2022.12.06 11:36:30 -03'00'

ALFABRINK COMERCIAL LTDA
ZIDILAINE CARDOSO DA ROCHA
SÓCIA PROPRIETÁRIA
CPF: 348.161.748-85 – RG 40.992.961-X SSP-SP
CAIXA POSTAL 61 CEP 17900-000-DRACENA - SP

ALFÁ BABY PLUS 1051

DESCRIÇÃO DO PRODUTO: Cama empilhável: as duas cabeceiras são inteiriças, formadas por uma única peça produzidas em polipropileno "pp virgem não reciclado", não sendo necessário o uso de ferramentas para sua montagem. O produto é atóxico, apresenta excelente acabamento, sem rebarbas e bordas cortantes. Contem drenos que permite a lavagem e higienização total, possui porta objetos. As duas estruturas laterais são em tubos de alumínio adonizado, resistente a corrosão em geral, incluindo a corrosão por tensão, umidade e salinidade. Espessura mínima das paredes do alumínio: 2,00mm. Liga 6063 de têmpera do alumínio: T5. A área de repouso é composta por um leito de rede confortável e arejada, vazada, confeccionada em tecido 100% poliéster empastado em PVC, com espessura mínima de 0,51mm e gramatura mínima de 310g/m2 anti-fungo, anti-uv, antioxidante, antichamas, isento de f-talatos. Alta resistência a peso, suportando até 80 Kg, antitranspirante e lavável. As laterais são soldadas de maneira uniforme e resistentes a tração manual, não possuindo vélcro em nenhuma das extremidades. Possui presilhas em (PP virgem) que se encaixam perfeitamente nas cabeceiras, prendendo assim a área de repouso. Dotados de 4 borrachas para cada cabeceira sendo um total de 8 borrachas antiderrapante formando um conjunto de segurança fundamental para que a cama não deslize, permitindo que a criança possa se movimentar de forma segura durante o sono.

Indicada para crianças de 01 a 06 anos.

DIMENSÕES DA CAMINHA MONTADA:

1,35 cm de comprimento;
0,60 cm de largura;
0,15 cm de altura.

Garantia de 18 meses contra defeito de fabricação.



Av. José Bonifácio, 813 Centro - Dracena

☎ (18) 3822-1353 🌐 (18) 99620-8285

ALFA BABY PLUS 1051

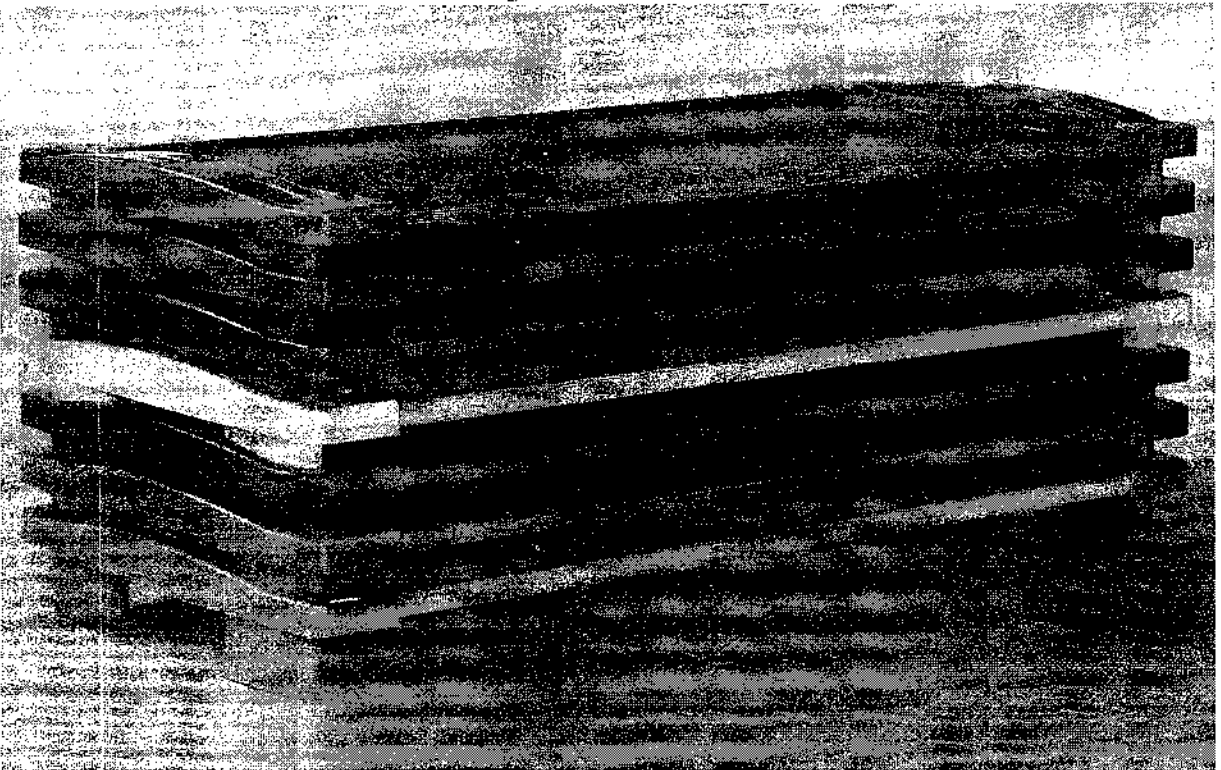
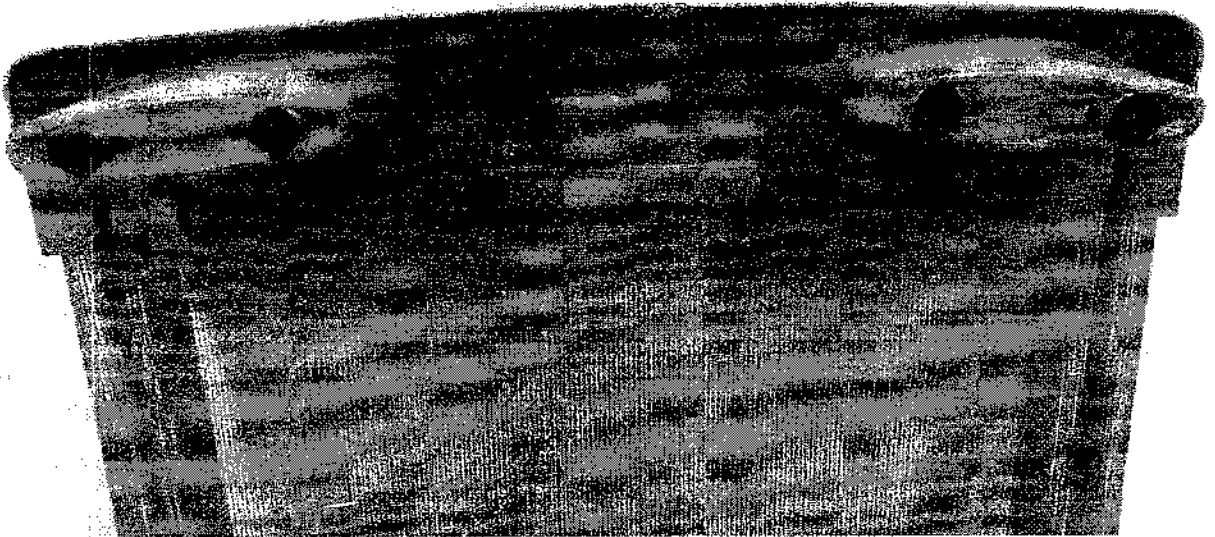

Av. José Bonifácio, 813 Centro - Dracena

☎ (18) 3822-1353 🌐 (18) 99620-8285

MONDUST COMÉRCIO DE PRODUTOS E EQUIPAMENTOS LTDA

CNPJ: 47.607.630/0001-92
IE: 024/0559274
IM: 6916119

PROPOSTA COMERCIAL READEQUADA

À PREFEITURA MUNICIPAL DE FRANCISCO BELTRÃO / PR

PREGÃO ELETRÔNICO: 207/2022

DADOS DO LICITANTE

Razão Social	Mondust Comércio de Produtos e Equipamentos Ltda
CNPJ	47.607.630/0001-92
Representante	Fábio Hauschild Mondardo
Endereço Completo	Rua Lagunenses, 101 Bloco D 101 - Bairro Nossa Senhora das Graças, Canoas/RS CEP 92025-360
Telefone:	(51)3032-4216 / (47) 99297-8405
Email	produstlicitacoes@gmail.com
Dados Bancários empresa	Banco Bradesco - Agência: 06.045914-0-2

RESPONSÁVEL PELA ASSINATURA DO CONTRATO

Nome: Fábio Hauschild Mondardo
CPF: 806.427.809-00
RG: 20487016131 SSP/RS
Endereço: Rua Lagunenses, 101, Bloco D 101, Bairro Nossa Senhora das Graças, Canoas/RS
Celular: (47) 99287-8405

RELAÇÃO E DESCRIÇÃO:

Item	Descrição	Quant	Unid	Marca	Modelo	Valor Unitário (R\$)	Valor Total (R\$)
11	ASPIRADOR DE PÓ - Mínimo de 1200 watts de potência. - Confeccionado em polipropileno e metal. - Mangueira flexível, regulador de sucção. - Bocal para pisos, Bocal para estofados. - Bocal 2 em 1. Canto e escova. Tubos prolongadores. - Com fio mínimo de 3 metros. - Voltagem de 110 v. - Classificação: "A" INMETRO.	5,00	UN	MONDIAL	AP-31	R\$ 560,00	R\$ 2.800,00
16	BAFEJEIRA ELÉTRICA LUBROS - Capacidade mínima para 4 litros. - 5 velocidades. - Tapa com capacidade mínima 4 l. - 3 bafedeiras. - Basculante.	4,00	UN	MONDIAL	BP-03-B	R\$ 410,00	R\$ 1.640,00

Rua Lagunenses, 101 – Bloco D Apto 101
Nossa Senhora das Graças
Canoas – RS – CEP: 92025-360
Telefone: (51)3032-4216
Email: mondustlicitacoes@gmail.com

MONDUST COMÉRCIO DE PRODUTOS E EQUIPAMENTOS LTDA

CNPJ: 47.607.630/0001-92
IE: 024/0559274
IM: 6916119

19	<ul style="list-style-type: none"> - Potência mínima do motor 300 w. - Voltagem: 110v - Garantia mínima de 12 meses. - Voltagem: 110V e 220V, conforme demanda. - Cordão de alimentação (rabicho) certificado pelo INMETRO, com indicação da voltagem. - Classificação do INMETRO – A. - Produto nacional <p>BEBEDOURO ELÉTRICO DE COLUNA</p> <ul style="list-style-type: none"> - Bebедouro elétrico de coluna eletrônica - Gabinete em aço inox ou chapa - Torneiras com funil separador para água gelada e natural acompanhando reservatório de água. - Com refrigeração termoelétrica - Ajuste de temperatura conforme bolbo atmosférico externo. - Para gelar de água de 10 ou 20 litros. - Não possui cantos vivos, arestas ou qualquer outras saliências cortantes ou perfurantes de modo a não causar acidentes. - Dimensionamento e robustez da fixação, plugue e conectores elétricos compatíveis com a corrente de operação. - Voltagem: 110V e 220V, conforme demanda. - Cordão de alimentação (rabicho) certificado pelo INMETRO, com indicação da voltagem. - DIMENSÕES MÍNIMAS: Largura 26 cm, profundidade 35 cm, altura 97 cm. - Classificação do INMETRO – A. - Produto nacional. - Assistência técnica em Francisco Beltrão e região. GARRANTIA - Mínima de um ano a partir da data da entrega de cobertura integral do equipamento. O fabricante/contatado é obrigado a dar assistência técnica gratuita na sua rede credenciada de assistência durante o período da garantia, substituindo as peças com defeito. <p>FOTO ILUSTRATIVA DO PRODUTO: Modelo de referência ESMALTECH IBEU, sendo admissível equipamento similar, equivalente ou de qualidade superior.</p>	4,00	UN	ESMALTEC	EGC396	R\$ 990,00	R\$ 3.720,00
20	<p>BEBEDOURO INDUSTRIAL 100 LITROS GDM INSTALAÇÃO</p> <ul style="list-style-type: none"> - Bebедouro elétrico industrial com duas torneiras com capacidade de refrigeração de no mínimo 100lit, para instalação no piso. - Fonecimento mínimo de água gelada: 100 lit. - Termostato com regulagem de temperatura. - Sistema de filtragem que inclui retenção de partículas (PIU) e Redução de cloro (Cl). - Filtro de fácil acesso e troca, com no mínimo três estágios de filtragem - Corpo e estrutura em aço inox 430 - Duas torneiras em metal cromado para copo tipo lavatório (ou similar), reguláveis e de fácil acionamento pelos usuários. - Sendo uma torneira gelada e outra temperatura ambiente. - Reservatório de água em material resistente, alçóco e de fácil limpeza 	5,00	UN	KNOX	KX10	R\$ 2.850,00	R\$ 14.250,00

Rua Lagunenses, 101 – Bloco D Apto 101
Nossa Senhora das Graças
Canoas – RS – CEP: 92025-360
Telefone: (51)3032-4216
Email: mondustlicitacoes@gmail.com

MONDUST COMÉRCIO DE PRODUTOS E EQUIPAMENTOS LTDA

CNP.J: 47.607.630/0001-92
IE: 024/0559274
IM: 6916119

<p>21</p> <p>(polipropileno ou aço inox). - Serpentina interna em aço inox 304. - Bola controladora do nível de água. - Isolamento em PS. - Gás ecológico R134A - Previsões para limpeza, higienização e dreno. - Mangueiras atóxicas e adaptador para conexão com a rede hidráulica. - Sapatas niveladoras em borracha ou nylon. - Não possuir cantos vivos, arestas ou quaisquer outras saliências cortantes ou perfurantes de modo a não causar acidentes. - A cuba, as torneiras e os(s) filtro(s) devem fazer parte integral do equipamento, não podendo considerá-las como itens adicionais. - Dimensionamento e robustez da fiação, plugue e conectores elétricos compatíveis com a corrente de operação. - Voltagem: 110V e 220V, conforme demanda. - Cordão de alimentação (rabicho) certificado pelo INMETRO, com indicação da voltagem. - Produto nacional. - Deverá acompanhar kit de instalação (adaptadores, conectores e mangueira) e 02 unidades do filtro externo com carvão ativado para cada bebedouro. - Acompanhar manual de utilização e instalação. - Atendimento aos requisitos da portaria INMETRO n.º 344, de 22/07/2014, alterada pela portaria INMETRO n.º 77, de 24/02/2016. - Assistência técnica em Francisco Beltrão e região. - Incluindo mão de obra e instalação nos locais indicados pela administração municipal. - GARANTIA - Mínimo de um ano a partir da data de entrega, de cobertura integral do equipamento. O fabricante/contratado é obrigado a dar assistência técnica gratuita na sua rede credenciada de assistência, durante o período da garantia, substituindo as peças com defeito. BEBEDOURO INDUSTRIAL 26 LITROS C OM INSTALAÇÃO - Bebedouro elétrico industrial com duas tomadas com capacidade de refrigeração de no mínimo 25lit, para instalação no piso. - Fornecimento mínimo de água gelada: 25 lit. - Termostato com regulagem de temperatura. - Sistema de filtração que inclui retenção de partículas (PIU) e Redução de cloro (Cl). - Filtro de fácil acesso e troca, com no mínimo três estágios de filtração. - Corpo e estrutura em aço inox 430. - Duas torneiras em metal cromado para de fácil acionamento pelos usuários. - Sendo uma torneira gelada e outra temperatura ambiente</p>	<p>5,00</p>	<p>UN</p>	<p>R\$ 1.830,00</p>	<p>R\$ 9.150,00</p>
---	-------------	-----------	---------------------	---------------------

Rua Lagunenses, 101 – Bloco D Apto 101
Nossa Senhora das Graças
Canoas – RS – CEP: 92025-360
Telefone: (51)3032-4216
Email: mondust.licitacoes@gmail.com

MONDUST COMÉRCIO DE PRODUTOS E EQUIPAMENTOS LTDA

CNP.J: 47.607.630/0001-92
IE: 024/0559274
IM: 6916119

<p>22</p> <p>- Reservatório de água em material resistente, atóxico e de fácil limpeza (polipropileno ou aço inox). - Serpentina interna em aço inox 304. - Bola controladora do nível de água. - Isolamento em PS. - Gás ecológico R134A. - Previsões para limpeza, higienização e dreno. - Mangueiras atóxicas e adaptador para conexão com a rede hidráulica. - Sapatas niveladoras em borracha ou nylon. - Não possuir cantos vivos, arestas ou quaisquer outras saliências cortantes ou perfurantes de modo a não causar acidentes. - A cuba, as torneiras e os(s) filtro(s) devem fazer parte integral do equipamento, não podendo considerá-las como itens adicionais. - Dimensionamento e robustez da fiação, plugue e conectores elétricos compatíveis com a corrente de operação. - Voltagem: 110V e 220V, conforme demanda. - Cordão de alimentação (rabicho) certificado pelo INMETRO, com indicação da voltagem. - Produto nacional. - Deverá acompanhar kit de instalação (adaptadores, conectores e mangueira) e 02 unidades do filtro externo com carvão ativado para cada bebedouro. - Acompanhar manual de utilização e instalação. - Atendimento aos requisitos da portaria INMETRO n.º 344, de 22/07/2014, alterada pela portaria INMETRO n.º 77, de 24/02/2016. - Assistência técnica em Francisco Beltrão e região. - Incluindo mão de obra e instalação, nos locais indicados pela administração municipal. - GARANTIA - Mínimo de um ano a partir da data de entrega, de cobertura integral do equipamento. O fabricante/contratado é obrigado a dar assistência técnica gratuita na sua rede credenciada de assistência, durante o período da garantia, substituindo as peças com defeito. BEBEDOURO INDUSTRIAL 56 LITROS C OM INSTALAÇÃO - Bebedouro elétrico industrial com duas tomadas com capacidade de refrigeração de no mínimo 50lit, para instalação no piso. - Fornecimento mínimo de água gelada: 50 lit. - Termostato com regulagem de temperatura. - Sistema de filtração que inclui retenção de partículas (PIU) e Redução de cloro (Cl). - Filtro de fácil acesso e troca, com no mínimo três estágios de filtração. - Corpo e estrutura em metal cromado para de fácil lavatório (ou similar), reguláveis e</p>	<p>10,00</p>	<p>UN</p>	<p>R\$ 2.600,00</p>	<p>R\$ 26.000,00</p>
---	--------------	-----------	---------------------	----------------------

Rua Lagunenses, 101 – Bloco D Apto 101
Nossa Senhora das Graças
Canoas – RS – CEP: 92025-360
Telefone: (51)3032-4216
Email: mondust.licitacoes@gmail.com

MONDUST COMÉRCIO DE PRODUTOS E EQUIPAMENTOS LTDA

CNPJ: 47.607.630/0001-92
 IE: 024/0559274
 IM: 6916119

34	<ul style="list-style-type: none"> - Fácil acionamento pelos usuários. - Sendo uma tonreira gelada e outra temperatura ambiente. - Reservatório de água em material resistente, atóxico e de fácil limpeza (polipropileno ou aço inox). - Serpentina interna em aço inox 304. - Bola controladora do nível de água. - Isolamento em PS. - Gás ecológico R134A. - Previsões para limpeza, higienização e descarte. - Mangueiras atóxicas e adaptador para conexão com a rede hidráulica. - Sapatas niveladoras em borracha ou nylon. - Não possui cantos vivos, arestas ou quebraquinas para evitar saliências cortantes ou perfurantes de modo a não causar acidentes. - A cuba, as torneiras e o(s) filtro(s) devem fazer parte integral do equipamento, não podendo considerá-las como itens adicionais. - Dimensionamento e robustez da fiação, plugue e conectores elétricos compatíveis com a corrente de operação. - Voltagem: 110V e 220V, conforme demanda. - Cordão de alimentação (rabicho) certificado pelo INMETRO, com indicação da voltagem. - Classificação do INMETRO - A. - Produto nacional. - Deverá acompanhar (it) de instalação (adaptadores, conectores e mangueira) e 02 unidades do filtro externo com carvão ativado para cada beverageiro. - Acompanhar manual de utilização e instalação. - Atendimento aos requisitos da portaria INMETRO n.º 344, de 22/07/2014, alterada pela portaria INMETRO n.º 771, de 24/02/2016. - Assistência técnica em Francisco Beltrão e região. - Incluindo mão de obra e instalação, nos locais indicados pela administração municipal. - GARANTIA - Mínima de um ano a partir da data de entrega, de cobertura integral do equipamento. O fabricante/contratado é obrigado a dar assistência técnica gratuita na sua rede, credenciada de assistência, durante o período da garantia, substituindo as peças com defeito. 	150,00	UN	LAR PLÁSTICOS	BISTRO	RS 56,00	RS 8.250,00
45	<ul style="list-style-type: none"> - Produto em polipropileno com material 100% virgem. - Sem cheiro. - Com proteção contra raios UV. - Certificados pela norma ABNT. - Selo do INMETRO. - Suporta até 154 kg. <p>FOTO ILUSTRATIVA DO PRODUTO: CABEIRA ELÁSTICA CARACTERÍSTICAS <ul style="list-style-type: none"> - Produzido em polipropileno com material 100% virgem. - Sem cheiro. - Com proteção contra raios UV. - Certificados pela norma ABNT. - Selo do INMETRO. - Suporta até 154 kg. </p>	7,00	UN	LAR PLÁSTICOS	CARRO COLETOUR 120	RS 360,00	RS 2.490,00

Rua Lagunenses, 101 – Bloco D Apto 101
 Nossa Senhora das Graças
 Canoas – RS – CEP: 92025-360
 Telefone: (51)3032-4216
 Email: mondust.licitacoes@gmail.com

MONDUST COMÉRCIO DE PRODUTOS E EQUIPAMENTOS LTDA

CNPJ: 47.607.630/0001-92
 IE: 024/0559274
 IM: 6916119

46	<ul style="list-style-type: none"> - DIMENSÕES MÍNIMAS: Largura 48 cm, profundidade 55 cm, altura 95 cm. - Capacidade carga: 120l/ 50kg. - Corpo e Tampa em polietileno de alta densidade, 100% virgem e tecnicamente adaptado para oferecer alta resistência ao impacto e à tração. - Ativação extra com antioxidante e anti UV para os níveis de proteção classe 8 UV - 8,0 que evita o produto desbotar, ressecar ou rachar. - Superfícies internas polidas e cantos arredondados. - Disponibilidade nas cores: vermelho, verde, amarelo, azul, cinza, conforme normas da CONAMA e adesivados conforme o tipo de lixo. - Dreno de fundo. - Rede de borracha macia vulcanizada, com núcleo injetado em polipropileno, com tratamento antifurto incorporado. Com medida de 200mm x 2”. - Eixo em aço com tratamento anticorrosão. - Passível de ser reciclado mecanicamente ao fim de sua vida útil. FOTO ILUSTRATIVA DO PRODUTO. 	15,00	UN	AGRATTO	CE-02	RS 106,00	RS 1.500,00
49	<p>CHALEIRA ELÉTRICA 1,8L INOX</p> <ul style="list-style-type: none"> - Material Aço Inox e Plástico. - Cor Preto / Inox. - Potência mínima: 1200W; - Alça Térmica. - Base Antiderrapante. - Com capacidade para 1,8l. - Com desligamento Automático. - Desligamento automático ao ferver, lâmpa com trava de segurança. - Luz indicadora de funcionamento. <p>CONJUNTO LINEIRA COLETA SELETIVA Kit composto por cinco coletores de 50 para coleta de resíduos orgânicos e seletivos, para área externa, sendo: <ul style="list-style-type: none"> - um coletor verde para vidro, com capacidade de 50litros; - um coletor azul para papel, com capacidade de 50litros; - um coletor amarelo para plástico, com capacidade de 50litros; - um coletor vermelho para plástico, com capacidade de 50litros; - um coletor marrom para lixo orgânico, com capacidade de 50litros. - Corpo e Tampa em polietileno de alta densidade, 100% virgem tecnicamente adaptado para oferecer alta resistência ao impacto e à tração. - Suporte fabricado em aço com tratamento anticorrosão ou com pintura eletrolítica. - Ativação extra com antioxidante e anti UV para os níveis de proteção classe 8 UV - 8,0 que evita desbotar, ressecar ou rachar. - Superfícies internas polidas e cantos arredondados. - Coletores em cores conforme normas da Conama e adesivados conforme o tipo de lixo. - Suporte em aço com tratamento anticorrosão - FERRAMENTAS - Ferro elétrico a vapor. </p>	5,00	UN	LAR PLÁSTICOS	KIT COLETA SELETIVA 50 L 5 UNIDADES	RS 1.130,00	RS 5.690,00
62	<ul style="list-style-type: none"> - Suporte em aço com tratamento anticorrosão - FERRAMENTAS - Ferro elétrico a vapor. 	1,00	UN	AGRATTO	FV-01	RS 250,00	RS 250,00

Rua Lagunenses, 101 – Bloco D Apto 101
 Nossa Senhora das Graças
 Canoas – RS – CEP: 92025-360
 Telefone: (51)3032-4216
 Email: mondust.licitacoes@gmail.com

MONDUST COMÉRCIO DE PRODUTOS E EQUIPAMENTOS LTDA

CNP.J. 47.607.630/0001-92
IE: 024/0559274
IM: 6916119

63	6,00	UN	BRASLAR	SIRIUS PLUS 40	R\$ 665,00	R\$ 3.990,00
<p>- Controle de temperatura. - Cabo analógico. - Indicador de lectidos. - Pupa bóias. - Base em alumínio polido. - Corpo em plástico. - Dimensionamento e robustez da fiação, plique e conectores elétricos compatíveis com a corrente de operação. - Voltagem: 110V e 220V, conforme demanda. - Cordão de alimentação (cabicho) certificado pelo INMETRO, com indicação da voltagem do INMETRO, com indicação da voltagem do INMETRO - A.</p> <p>FOGÃO DOMÉSTICO 4 QUEIMADORES - Fogo de piso de quatro queimadores com um forno, alimentado por GLP (gás liquefeito de petróleo) ou gás natural. - Mesa em aço inox. - Acendimento automático da mesa. - Sapatas niveladoras reguláveis. - Botões de controle com limites intraspontíveis nas posições aberto e fechado, assim como identificação de intensidade. Cada queimador deverá ser dotado de botão de controle individual. Todos os controles deverão estar identificados. - Voltagem: 110V e 220V, conforme demanda. - Cordão de alimentação (cabicho) certificado pelo INMETRO, com indicação da voltagem do INMETRO, com indicação da voltagem do INMETRO - A.</p> <p>INDICAÇÃO DA TENSÃO (VOLTAGEM) NO CORDÃO DE ALIMENTAÇÃO (CABICHO) DO APARELHO. CARACTERÍSTICAS DO FORNO - Acendimento automático. - Com mínimo duas prateleiras, sendo pelo menos uma delas deslizante. - Com grill. - Deverá vir com a lâmpada para iluminação interna. - Sistema de segurança para acionamento e/ou válvula de segurança, que impeça a saída de gás caso a chama se apague. - Recobrimento especial das paredes internas que evite acúmulo de gorduras e facilite a limpeza (sistema "autolimpar" ou similar). - Porta com visor em vidro, com eixo de abertura horizontal, dobradiças reforçadas com mola e puxador metálico de modo que a porta possa permanecer aberta sem a aplicação de força e fechar com facilidade. - Piso em aço carbono esmaltado com orifício(s) de visualização das chamas.</p>						
64	6,00	UN	VENANCIO	ESD3+BRFP	R\$ 3.100,00	R\$ 18.600,00
<p>FOGÃO INDUSTRIAL 3 QUEIMADORES EM FORNO - Fogo industrial de baixa pressão de seis queimadores com um forno, alimentado por GLP (gás liquefeito de petróleo). - Espalhadores e bases dos queimadores em ferro fundido. - Mesa de aço carbono, perfil U de 50mm, pintada. - Registros de gás com manípulos expostos de fácil manuseio. - Três queimadores duplos e três queimadores simples.</p>						

Rua Lagunenses, 101 - Bloco D Apto 101
Nossa Senhora das Graças
Canoas - RS - CEP: 92025-360
Telefone: (51) 3032-4216
Email: mondust.licitacoes@gmail.com

MONDUST COMÉRCIO DE PRODUTOS E EQUIPAMENTOS LTDA

CNP.J. 47.607.630/0001-92
IE: 024/0559274
IM: 6916119

65	3,00	UN	VENANCIO	ESD3	R\$ 1.930,00	R\$ 5.790,00
<p>- Grelhas mínimo: 300 mm x 300 mm. - Mesa, bandeja e corpo do produto em pintura Epoxi. - Sapatas reguláveis. - Alimentação do fogão através de terminal de acoplamento em tubo metálico flexível para condução de gases conforme ABNT NBR 14177 - Tubo flexível metálico para instalações de gás combustível de baixa pressão. - Cada queimador deverá ser dotado de terna individual. Os queimadores conjugados devem possuir duas torneiras de controle. Todas as torneiras deverão ter linhas intraspontíveis nas posições aberto e fechado, assim como identificação de intensidade das chamas. Torneira do forno deve possuir identificação diferenciada para fácil localização, além da identificação para controle de temperatura.</p> <p>DO FORNO - Volume aproximado do forno 85 litros. - Puxador ergonômico na porta do forno. - Tratamento na porta do forno. A porta deve possuir dispositivo que a mantenha aberta sem a aplicação de força ou fechada de forma hermética. - Prateleira removível e regulável no forno. - Piso em placa de ferro fundido, bipartido e removível, com orifício de visualização das chamas. Alternativamente, o piso pode ser fabricado em chapa de aço carbono, esmaltada a fogo. Espessura mínima da chapa de 5mm. - Classificação do INMETRO - A.</p> <p>FOGÃO INDUSTRIAL 3 QUEIMADORES EM FORNO - Fogo industrial de baixa pressão de seis queimadores com um forno, alimentado por GLP (gás liquefeito de petróleo). - Espalhadores e bases dos queimadores em ferro fundido. - Mesa de aço carbono, perfil U de 50mm, pintada. - Registros de gás com manípulos expostos de fácil manuseio. - Três queimadores duplos e três queimadores simples. - Grelhas mínimo: 300 mm x 300 mm. - Mesa, bandeja e corpo do produto em pintura Epoxi. - Sapatas reguláveis. - Alimentação do fogão através de terminal de acoplamento em tubo metálico flexível para condução de gases conforme ABNT NBR 14177 - Tubo flexível metálico para instalações de gás combustível de baixa pressão. - Cada queimador deverá ser dotado de terna individual. Os queimadores conjugados devem possuir duas torneiras de controle. Todas as torneiras deverão ter linhas intraspontíveis nas posições aberto e fechado, assim como identificação de intensidade das chamas. Torneira do forno deve possuir identificação diferenciada para fácil localização, além da identificação para controle de temperatura.</p>						
66	10,00	UN	FISCHER	HOT GRILL 44 L	R\$ 690,00	R\$ 6.900,00
<p>CORNO ELÉTRICO PORTÁTIL - Mínimo 44 litros.</p>						

Rua Lagunenses, 101 - Bloco D Apto 101
Nossa Senhora das Graças
Canoas - RS - CEP: 92025-360
Telefone: (51) 3032-4216
Email: mondust.licitacoes@gmail.com

MONDUST COMÉRCIO DE PRODUTOS E EQUIPAMENTOS LTDA

CNPJ: 47.607.630/0001-92
IE: 024/0559274
IM: 6916119

72	<ul style="list-style-type: none"> - Capacidade total: mínima de 400 litros. - Gabinete tipo "duplex" com duas portas (freezer e refrigerador). - Sistema de refrigeração "frostfree". - Gabinete externo do tipo monobloco e portas revestidas em chapa de aço com acabamento em pintura eletrostática (em pó), na cor branca. - Partes internas revestidas com painéis plásticos moldados com relevos para suporte das prateleiras internas deslizantes. - Conjunto de prateleiras removíveis e reguláveis, de material resistente. - Prateleiras da porta e cestos em material resistente, removíveis e reguláveis. - Gaveta em material resistente para acondicionamento de frutas, verduras ou legumes. - Sistema de fechamento hermético. - Batentes das portas dotados de sistema antirraspante. - Dobradiças metálicas. - Sapatas melhoradas. - Sistema de controle de temperatura ajustável. - Gás refrigerante R600a ou R134a. - Dimensionamento da fiação, plugue e conexões elétricos compatíveis com a corrente de operação. - Voltagem: 110 e 220V, conforme demanda. - Cordão de alimentação (rabicho) certificado pelo INMETRO, com indicação da voltagem. - Classificação do INMETRO - A. - GARANTIA - Mínima de um ano a partir da data da entrega, de cobertura integral do equipamento. O fabricante/contratado é obrigado a dar assistência técnica gratuita na sua rede credenciada de assistência, durante o período da garantia, substituindo as peças com defeito. - Modelo de referência CONSUL/ELECTROLUX, sendo admissível equipamento similar, equivalente ou de qualidade superior. 	11,00	UN	CONSUL	CRB36AB	R\$ 2.750,00	R\$ 30.250,00
----	--	-------	----	--------	---------	--------------	---------------

MONDUST COMÉRCIO DE PRODUTOS E EQUIPAMENTOS LTDA

CNPJ: 47.607.630/0001-92
IE: 024/0559274
IM: 6916119

66	<ul style="list-style-type: none"> - Com função timer e aviso sonoro. - Com controle de temperatura com termostato automático compreendido entre 30°C e 320°C. - Função descongelador. - Gabinete interno autolimpante. - Grade removível e cromada. - Bandeja coletora de resíduos. - Vidro duplo. - Cor branca. - Voltagem: 110V. - Classificação do INMETRO - A. - Modelo de referência FISCHER, sendo admissível equipamento similar, equivalente ou de qualidade superior. <p>FREEZER HORIZONTAL LINHA BRANCA GRANDE</p> <ul style="list-style-type: none"> - Freezer horizontal Capacidade mínima de 500 litros - Sistema degelo - 02 tempos - Gabinete interno e externo revestido de chapa de aço pintado - Quatro pés com rodízios - Dreno de gelo frontal - Termostato de preferencialmente frontal - Cor branca - Temperatura de operação de -20 a 5 °C. - Voltagem: 110V e 220V, conforme demanda. - Cordão de alimentação (rabicho) certificado pelo INMETRO, com indicação da voltagem. - Classificação do INMETRO - A. - GARANTIA - Mínima de um ano a partir da data da entrega, de cobertura integral do equipamento. O fabricante/contratado é obrigado a dar assistência técnica gratuita na sua rede credenciada de assistência, durante o período da garantia, substituindo as peças com defeito. - Modelo de referência Freezer Horizontal 519L 2 Portas Duplo Lítio CHEBSC - Consul sendo admissível equipamento similar, equivalente ou de qualidade superior. 	5,00	UN	ELECTROLUX	H550	R\$ 4.650,00	R\$ 23.250,00
69	<ul style="list-style-type: none"> - Capacidade de 120 litros - Com porta laticas. - Congelador. - Prateleiras aramadas internas removíveis. - Porta reversível. - Controle de temperatura. - Categoria energética "A". - Bivolt. - Certificada pelo INMETRO. GARANTIA - Mínima de um ano a partir da data da entrega, de cobertura integral do equipamento. O fabricante/contratado é obrigado a dar assistência técnica gratuita na sua rede credenciada de assistência, durante o período da garantia, substituindo as peças com defeito. - Modelo de referência Electrolux, sendo admissível equipamento similar, equivalente ou de qualidade superior. <p>FRIGOBAR</p>	5,00	UN	ELECTROLUX	RE-120	R\$ 2.015,00	R\$ 10.075,00
71	<ul style="list-style-type: none"> - Refrigerador vertical combinado, linha branca. - Capacidade total: mínima de 300litros. - Refrigerador vertical combinado, linha branca. - Sistema de refrigeração "frostfree". - Gabinete externo do tipo monobloco e portas revestidas em chapa de aço com acabamento em pintura eletrostática (em pó), na cor branca. - Partes internas revestidas com painéis plásticos moldados com relevos para suporte das prateleiras internas deslizantes. - Conjunto prateleiras removíveis e reguláveis, de material resistente. - Prateleiras da porta e cestos em material resistente, removíveis e reguláveis. - Gaveta em material resistente para acondicionamento de frutas, verduras ou legumes. - Sistema de fechamento hermético. - Batente das portas dotados de sistema <p>GELADEIRA FROSTFREE GRANDE</p>	7,00	UN	ELECTROLUX	TF55	R\$ 4.585,00	R\$ 32.085,00

Rua Lagunenses, 101 – Bloco D Apto 101
Nossa Senhora das Graças
Canoas – RS – CEP: 92025-360
Telefone: (51)3032-4216
Email: mondust.licitacoes@gmail.com

Rua Lagunenses, 101 – Bloco D Apto 101
Nossa Senhora das Graças
Canoas – RS – CEP: 92025-360
Telefone: (51)3032-4216
Email: mondust.licitacoes@gmail.com

MONDUST COMÉRCIO DE PRODUTOS E EQUIPAMENTOS LTDA

CNP.J.: 47.607.630/0001-92
IE: 024/0559274
IM: 6916119

<p>antitranspirante. - Dobradiças metálicas. - Sapatas niveladoras. - Sistema de controle de temperatura por meio de termostato ajustável. - Sistema de degelo "frostfree". - Gás refrigerante R600a ou R134a. - Dimensionamento da fiação, plugue e conectores elétricos compatíveis com a corrente de operação. - Voltagem: 110V ou 220V, conforme demanda. - Cordão de alimentação (cabicho) certificado pelo INMETRO, com indicação da voltagem. - Classificação do INMETRO - A. - GARANTIA - Mínima de um ano a partir da data de entrega, de cobertura integral do equipamento. O fabricante/contratado é obrigado a dar assistência técnica gratuita na sua rede, credenciada de assistência, durante o período da garantia, substituindo as peças com defeito. - Modelo de referência CONSUL, sendo admissível equipamento similar, equivalente ou de qualidade superior.</p>	<p>LAVADORA ALTA PRESSÃO - Potência de alta pressão semi profissional - Potência de no mínimo 1800 watts. - Pressão máxima 2.000 PSI. - Bomba em alumínio. - Cateira/em termo plástico. - Mangueira flexível com 5 metros de extensão e com sistema anti-choço. - Rodas e alça para transporte (SISTEMA ERGONÔMICO). - Voltagem: 110V e 220V, conforme demanda. - Cordão de alimentação (cabicho) certificado pelo INMETRO, com indicação da voltagem. - Classificação do INMETRO - A. - Mínima de um ano a partir da data de entrega, de cobertura integral do equipamento. O fabricante/contratado é obrigado a dar assistência técnica gratuita durante o período da garantia, substituindo as peças com defeito. - Modelo de referência Wap sendo admissível equipamento similar, equivalente ou de qualidade superior</p>	<p>10.00</p>	<p>UN</p>	<p>WAP</p>	<p>PREMIER 2600</p>	<p>RS 1.050,00</p>	<p>RS 10.800,00</p>
<p>- Dobradiças metálicas. - Sapatas niveladoras. - Sistema de controle de temperatura por meio de termostato ajustável. - Sistema de degelo "frostfree". - Gás refrigerante R600a ou R134a. - Dimensionamento da fiação, plugue e conectores elétricos compatíveis com a corrente de operação. - Voltagem: 110V ou 220V, conforme demanda. - Cordão de alimentação (cabicho) certificado pelo INMETRO, com indicação da voltagem. - Classificação do INMETRO - A. - GARANTIA - Mínima de um ano a partir da data de entrega, de cobertura integral do equipamento. O fabricante/contratado é obrigado a dar assistência técnica gratuita na sua rede, credenciada de assistência, durante o período da garantia, substituindo as peças com defeito. - Modelo de referência Wap sendo admissível equipamento similar, equivalente ou de qualidade superior</p>	<p>LAVADOR COMERCIAL 4 LITROS - Liquidificador comercial com gabinete em aço inox e copo monobloco, indicado para triturar alimentos leves com adição de líquido. - Capacidade volumétrica: 4 litros - Copo removível confeccionado em chapa de aço inox, em peça única (monobloco), sem soldas, com espessura de, no mínimo, 1mm. - Flange do copo em material plástico injetado. - Alta rotação. - Alças em aço inox, espessura de chapa de, no mínimo, 1,25 mm, com bordas rebatidas para o lado interno, e soldadas em</p>	<p>5,00</p>	<p>UN</p>	<p>KD ELETRO</p>	<p>4L AR</p>	<p>RS 630,00</p>	<p>RS 3.150,00</p>

Rua Lagunenses, 101 – Bloco D Apto 101
Nossa Senhora das Graças
Canoas – RS – CEP: 92025-360
Telefone: (51)3032-4216
Email: mondust.licitacoes@gmail.com

MONDUST COMÉRCIO DE PRODUTOS E EQUIPAMENTOS LTDA

CNP.J.: 47.607.630/0001-92
IE: 024/0559274
IM: 6916119

<p>toda extensão de modo que não haja retenção de resíduos. - Fixação das alças ao copo com soldas lisas, uniformes e sem frestas de modo a evitar o acúmulo de resíduos. - Tampa do copo em aço inox, espessura mínima da chapa de 0,6 mm, com dobras estruturais que permitam a limpeza interna. - Gabinete do motor em aço inox, espessura mínima de chapa de 0,6 mm, flange superior e da base em material plástico injetado. - Dreno do flange posicionado de modo a não haver entrada de líquidos no gabinete do motor. - Sapatas anti-vibrações em material aderente e anti-derapante. - Eixo e porca fixadora do eixo da faca em aço inox (as buchas poderão ser de bronze ou outro material apropriado que garanta o desempenho mecânico e a durabilidade do conjunto). - O conjunto formado pelas facas, eixo e elementos de fixação deve ser removível para limpeza, sem a necessidade de utilização de ferramentas. - Flange de acoplamento do motor, pinos de tração e elementos de fixação em aço inox. - Interruptor ligadésliga. - Potência Mínima de 800 watts. - Dimensionamento da fiação, plugue e conectores elétricos compatíveis com a corrente de operação. - Voltagem: 110V e 220V, conforme demanda. - Cordão de alimentação (cabicho) certificado pelo INMETRO, com indicação da voltagem. - Cordão de alimentação com, no mínimo, 1,5 m de comprimento. - Classificação do INMETRO - A. - Atendimento a NR 12, GARANTIA - Mínima de um ano a partir da data de entrega, de cobertura integral do equipamento. O fabricante/contratado é obrigado a dar assistência técnica gratuita na sua rede, credenciada de assistência, durante o período da garantia, substituindo as peças com defeito.</p>	<p>LIQUIDIFICADOR COMERCIAL 4 LITROS - Liquidificador comercial com gabinete em aço inox e copo monobloco, indicado para triturar alimentos leves com adição de líquido. - Capacidade volumétrica: 8 litros. - Copo removível confeccionado em chapa de aço inox, em peça única (monobloco), sem soldas, com espessura de, no mínimo, 1mm. - Flange do copo em material plástico injetado. - Baixa rotação. - Alças em aço inox, espessura de chapa de, no mínimo, 1,25 mm, com bordas rebatidas para o lado interno e soldadas em toda extensão de modo que não haja retenção de resíduos. - Fixação das alças ao copo com soldas lisas, uniformes e sem frestas de modo a evitar o acúmulo de resíduos. - Tampa do copo em aço inox, espessura mínima de chapa de 0,6 mm, com dobras</p>	<p>5,00</p>	<p>UN</p>	<p>JL COLOMBO</p>	<p>8L BR</p>	<p>RS 1.030,00</p>	<p>RS 3.150,00</p>
--	---	-------------	-----------	-------------------	--------------	--------------------	--------------------

Rua Lagunenses, 101 – Bloco D Apto 101
Nossa Senhora das Graças
Canoas – RS – CEP: 92025-360
Telefone: (51)3032-4216
Email: mondust.licitacoes@gmail.com

MONDUST COMÉRCIO DE PRODUTOS E EQUIPAMENTOS LTDA

CNP.J.: 47.607.630/0001-92
IE: 024/0559274
IM: 6916119

81	<p>estruturas que permitam a limpeza interna.</p> <ul style="list-style-type: none"> - Gabinete do motor em aço inox, espessura mínima de chapa de 0,6 mm, flange superior e da base em material plástico injetado. - Dreno do flange posicionado de modo a não haver entrada de líquidos no gabinete do motor. - Sapatas antivibratórias em material aderente e antiderrapante. - Eixo e porca fixadora do eixo da lâmina em aço inox (as buchas poderão ser de bronze ou outro material apropriado que garanta o desempenho mecânico e a durabilidade do conjunto). - O conjunto formado pelas lâminas, eixo e elementos de fixação deve ser removível para limpeza, sem a necessidade de utilização de ferramentas. - Flange de acoplamento do motor, pinos de fixação e elementos de fixação em aço inox. - Interruptor ligadestiga. - Potência mínima de 1000 watts. - Dimensionamento da ligação, plugue e corrente de operação. - Voltagem: 110V e 220V, conforme demanda. - Cordão de alimentação (rabicho) certificado pelo INMETRO, com indicação da voltagem. - Cordão de alimentação com, no mínimo, 1,5 m de comprimento. - Classificação do INMETRO - A. - Atendimento a NR 12. GARANTIA - Mínimo de um ano a partir da data da entrega, de cobertura integral do equipamento. O fabricante contratado é obrigado a dar assistência técnica gratuita na sua rede credenciada de assistência durante o período da garantia, substituindo as peças com defeito. 	LIXEIRA COM PEDAL 50 LITROS	5,00	UN	MONDIAL	MO-02-34-W	RS 850,00	RS 8.500,00
81	<p>LIXEIRA COM PEDAL 50 LITROS</p> <p>CAPACIDADE</p> <ul style="list-style-type: none"> - Altura máxima: 720 mm. - Largura máxima: 450 mm. - Profundidade máxima: 450 mm. - Capacidade: 50l. - Corpo e lâmpada em polietileno de alta densidade, 100% virgem e levemente ativado para oferecer alta resistência ao impacto e a tração. - Adição extra com antioxidante e anti UV para os níveis de proteção, classe 8 UV - 8,0 que evita o produto desbotar, ressecar ou rachar. - Com pedal e estrutura para aburrufechamento da lâmpada, fabricado plástico ou aço com tratamento anticorrosão ou pintura eletrolítica. - Superfícies internas polidas e cantos arredondados. 	LIXEIRA COM PEDAL 50 LITROS	5,00	UN	MONDIAL	MO-02-34-W	RS 165,00	RS 925,00

Rua Lagunenses, 101 - Bloco D Apto 101
Nossa Senhora das Graças
Canoas - RS - CEP: 92025-360
Telefone: (51)3032-4216
Email: mondust.licitacoes@gmail.com

MONDUST COMÉRCIO DE PRODUTOS E EQUIPAMENTOS LTDA

CNP.J.: 47.607.630/0001-92
IE: 024/0559274
IM: 6916119

96	<ul style="list-style-type: none"> - Timer. - Porta com visor central, dotada de puxador e/ou teca de abertura. - Dispositivos e travas de segurança - Sapatas plásticas - Prato giratório em vidro. - Dimensionamento da ligação, plugue e conectores elétricos compatíveis com a corrente de operação. - Voltagem: 110V e 220V, conforme demanda. - Cordão de alimentação (rabicho) certificado pelo INMETRO, com indicação da voltagem. - Classificação do INMETRO - A - GARANTIA - Mínimo de um ano a partir da data da entrega, de cobertura integral do equipamento. O fabricante contratado é obrigado a dar assistência técnica gratuita na sua rede credenciada de assistência, durante o período da garantia, substituindo as peças com defeito. - Modelo de referência ELECTROLUX, sendo admitir equipamento similar, equivalente ou de qualidade superior. 	MULTIPROCESSADOR DE ALIMENTOS- multifuncional, modelo doméstico. Funções: processar, ralár, misturar, fatiar, espremer, picar e liquidificar. Capacidade total da jarra do processador em acrílico de 2,2 litros. Tampa de jarra do processador com bocal largo para absorver frutas, legumes e verduras inteiras. Capacidade total do copo do liquidificador em acrílico de 3,2 litros. Lâminas multifuncionais fabricadas em aço inoxidável. Com dois ajustes de velocidade e função pulsar que permite o controle preciso da duração e frequência do processamento. Trava de segurança - Cabo com amortecimento integrado. Base firme com pés antiderrapantes (ventosa). - Motor Dimensionamento e robustez da ligação, plugue e conectores elétricos compatíveis com a corrente de operação. - Voltagem: 110V e 220V, conforme demanda. - Cordão de alimentação (rabicho) certificado pelo INMETRO, com indicação da voltagem. - Classificação do INMETRO - A	20,00	UN	MONDIAL	MFPN-01-BE	RS 415,00	RS 6.300,00
97	<p>PALLET GRANDE</p> <ul style="list-style-type: none"> - Pallet (estirado) vazado em polipropileno injetado ou PEAD (Polietileno de Alta Densidade), empilhável, com aberturas superiores para ventilação, material 100% reciclável, resistente a umidade, insetos e fungos. Dimensões mínimas de (cm): 1200 x 1000 x 12 cm, cor preta. 	PALLET GRANDE	50,00	UN	LAR PLASTICOS	ECO PALLET	RS 220,00	RS 11.000,00
106	<p>SANICUICHEIRA ELÉTRICA</p> <ul style="list-style-type: none"> - Formato retangular, revestimento antilíquido e gelhas duras antidefolta, polipropileno. Controle de temperatura automático, luz indicadora, voltagem 110V, 750 W de potência. Dimensão aproximadas do produto: largura: 8 cm, altura: 21 cm, profundidade: 21,50 cm. 	SANICUICHEIRA ELÉTRICA	5,00	UN	AGRAPATTO	SA-01 (4192)	RS 135,00	RS 675,00

Rua Lagunenses, 101 - Bloco D Apto 101
Nossa Senhora das Graças
Canoas - RS - CEP: 92025-360
Telefone: (51)3032-4216
Email: mondust.licitacoes@gmail.com

MONDUST COMÉRCIO DE PRODUTOS E EQUIPAMENTOS LTDA

CNP.J. 47.607.630/0001-92
IE: 0240559274
IM: 6916119

117	<ul style="list-style-type: none"> - Cordão de alimentação (rabicho) certificado pelo INMETRO, com indicação da voltagem - Certificação do INMETRO – A. GARANTIA - Mínima de um ano a partir da data de entrega, de cobertura integral do equipamento. O fabricante/contratado é obrigado a dar assistência técnica gratuita na sua rede credenciada de assistência, durante o período da garantia, substituindo as peças com defeito. - TELEVISOR SMART 32" - Smart TV 32 polegadas com acesso à internet. - Tela LED. - Wi-Fi integrado. - Acesso à internet. - Resolução de imagem em HD 4k. - Conversor digital integrado. - Entradas especiais – HDMI (mínimo 2), LAN, USB - Tensão (voltagem): bivolt automático. - Dimensionamento e robustez da fixação, plugue e conectores elétricos compatíveis com a corrente de operação. - Voltagem: 110V e 220V, conforme demanda. 	3,00	UN	PHILCO	PTV45G5R2C 4K LED	R\$ 3.950,00	R\$ 10.950,00
122	<ul style="list-style-type: none"> - Cordão de alimentação (rabicho) certificado pelo INMETRO, com indicação da voltagem. - Certificação do INMETRO – A. GARANTIA - Mínima de um ano a partir da data de entrega, de cobertura integral do equipamento. O fabricante/contratado é obrigado a dar assistência técnica gratuita na sua rede credenciada de assistência, durante o período da garantia, substituindo as peças com defeito. - VENTILADOR DE COLUNA 50 CM - Ventilador oscilante. - Corpo confeccionado em polipropileno 169 - Com diâmetro de 50cm - 3 velocidades e 6 pás mega turbo. - Motor turbo com potência de 135 watts. - Ajuste de Altura: Mínima 115cm Máxima 130cm. - Cor preta. - Voltagem: 110V e 220V, conforme demanda. - Cordão de alimentação (rabicho) certificado pelo INMETRO, com indicação da voltagem. - Classificação do INMETRO – A. 	15,00	UN	BRITÂNIA	BVC450	R\$ 255,00	R\$ 9.625,00
123	<ul style="list-style-type: none"> - Cordão de alimentação (rabicho) certificado pelo INMETRO, com indicação da voltagem. - Classificação do INMETRO – A. - VENTILADOR DE PAREDE - Ventilador de parede para uso em ambiente exterior. DIMENSÕES E TOLERÂNCIAS - Diâmetro entre furos de fixação: 160 mm - Comprimento do tubo de fixação: 160 mm (tolerância: ±2,5%) - Ventilador de parede, com uma hélice com no mínimo três pás. - Base de fixação à parede em aço carbono. - Canopla de acabamento injetada em poliamida, na cor preta, para cobrir a base de fixação na parede. - O conjunto de suporte mais os tubos de fixação deverão suportar 5 (cinco) vezes a massa nominal do produto sem qualquer flexão. 	20,00	UN	VENTISOL	VOP COMERCIAL 50 CM (538)	R\$ 280,00	R\$ 5.600,00

MONDUST COMÉRCIO DE PRODUTOS E EQUIPAMENTOS LTDA

CNP.J. 47.607.630/0001-92
IE: 0240559274
IM: 6916119

114	<ul style="list-style-type: none"> - TELEVISOR SMART 32" - Smart TV 32 polegadas com acesso à internet. - Tela LED. - Wi-Fi integrado. - Acesso à internet. - Resolução de imagem em HD - Conversor digital integrado. - Entradas especiais – HDMI (mínimo 2), LAN, USB. - Tensão (voltagem): bivolt automático. - Dimensionamento e robustez da fixação, plugue e conectores elétricos compatíveis com a corrente de operação. - Voltagem: 110V e 220V, conforme demanda. - Cordão de alimentação (rabicho) certificado pelo INMETRO, com indicação da voltagem. - Certificação do INMETRO – A. GARANTIA - Mínima de um ano a partir da data de entrega, de cobertura integral do equipamento. O fabricante/contratado é obrigado a dar assistência técnica gratuita na sua rede credenciada de assistência, durante o período da garantia, substituindo as peças com defeito. 	7,00	UN	PHILCO	PTV20G70RCH LED	R\$ 1.420,00	R\$ 9.940,00
115	<ul style="list-style-type: none"> - TELEVISOR SMART 40" - Smart TV 40 polegadas com acesso à internet. - Tela LED. - Wi-Fi integrado. - Acesso à internet. - Resolução de imagem em HD. - Conversor digital integrado. - Entradas especiais – HDMI (mínimo 2), LAN, USB. - Tensão (voltagem): bivolt automático. - Dimensionamento e robustez da fixação, plugue e conectores elétricos compatíveis com a corrente de operação. - Voltagem: 110V e 220V, conforme demanda. - Cordão de alimentação (rabicho) certificado pelo INMETRO, com indicação da voltagem. - Certificação do INMETRO – A. GARANTIA - Mínima de um ano a partir da data de entrega, de cobertura integral do equipamento. O fabricante/contratado é obrigado a dar assistência técnica gratuita na sua rede credenciada de assistência, durante o período da garantia, substituindo as peças com defeito. 	10,00	UN	PHILCO	PTV40G6RCH LED	R\$ 2.200,00	R\$ 22.000,00
116	<ul style="list-style-type: none"> - TELEVISOR SMART 50" - Smart TV 50 polegadas com acesso à internet. - Tela LED. - Wi-Fi integrado. - Acesso à internet. - Resolução de imagem em HD. - Conversor digital integrado. - Entradas especiais – HDMI (mínimo 2), LAN, USB. - Tensão (voltagem): bivolt automático. - Dimensionamento e robustez da fixação, plugue e conectores elétricos compatíveis com a corrente de operação. - Voltagem: 110V e 220V, conforme demanda. - Cordão de alimentação (rabicho) certificado pelo INMETRO, com indicação da voltagem. - Certificação do INMETRO – A. GARANTIA - Mínima de um ano a partir da data de entrega, de cobertura integral do equipamento. O fabricante/contratado é obrigado a dar assistência técnica gratuita na sua rede credenciada de assistência, durante o período da garantia, substituindo as peças com defeito. 	7,00	UN	PHILCO	PTV50G70R2C BBL 4K LED	R\$ 2.720,00	R\$ 19.040,00

MONDUST COMÉRCIO DE PRODUTOS E EQUIPAMENTOS LTDA

CNPJ: 47.607.630/0001-92
 IE: 024/0559274
 IM: 6916119

<p>- Suporte de ligação entre base e a carcaça dotado de articulação com parafuso metálico e bordôla que permita a regulagem da articulação no sentido vertical do conjunto motor e hélices, provido de meca para sustentação do piso do equipamento. - O equipamento deve ser dotado de grade de proteção de acordo com os requisitos de segurança da IEC 60335-2-80. - As grades não poderão ser removidas sem o uso de ferramentas - Os equipamentos deverão apresentar controle de velocidade tipo rotativos, com no mínimo três níveis de velocidades (baixa, média e alta). - O acionamento deverá ser do tipo "conrole de parolê". - Dimensionamento e robustez de fiação, plugue e conectores elétricos compatíveis com a corrente de operação. - Voltagem: 110V e 220V, conforme demanda. - Cordeão de alimentação (rabicho) certificado pelo INMETRO, com indicação da voltagem.</p>	<p>R\$ 328.065,00</p>
<p>TOTAL (R\$)</p>	<p>R\$ 328.065,00</p>

TOTAL: R\$ 328.065,00 (Trezentos e vinte e seis mil e sessenta e cinco reais)

Declaramos que estamos de acordo com os termos do Edital e seus Anexos e aceitamos suas determinações, bem como informamos que nos preços propostos estão incluídos todos os encargos previdenciários, fiscais (ICMS e outros), comerciais, trabalhistas, tributários, materiais, embalagens, fretes, seguros, tarifas, descarga, transporte, responsabilidade civil e demais despesas incidentes ou que venham a incidir direta ou indiretamente sobre os produtos, objeto desta licitação.

Validade da proposta -- 60 (sessenta) dias.

Francisco Beltrão / PR, 05 de dezembro de 2022.

Recebi em caráter definitivo
gub.
 FÁBIO HAUSCHILD MONDARDO
 CPF: 806.427.809-00
 Verifique em: https://www.tcepr.gov.br

FÁBIO HAUSCHILD MONDARDO
 CPF 806.427.809-00
 R\$ 204978131

Rua Lagunenses, 101 – Bloco D Apto 101
 Nossa Senhora das Graças
 Canoas – RS – CEP: 92025-360
 Telefone: (51)3032-4216
 Email: mondust.licitacoes@gmail.com

MONDUST COMÉRCIO DE PRODUTOS E EQUIPAMENTOS LTDA

CNPJ: 47.607.630/0001-92

IE: 024/0559274

IM: 6916119

**MUNICÍPIO DE FRANCISCO BELTRÃO
ESTADO DO PARANÁ****EDITAL DE PREGÃO Nº 207/2022****PROCESSO ADMINISTRATIVO Nº 1070/2022****MODALIDADE: PREGÃO ELETRÔNICO****TIPO: MENOR PREÇO POR ITEM ÚNITÁRIO****OBJETO: REGISTRO DE PREÇOS para futura e eventual aquisição de móveis, utensílios domésticos, equipamentos, eletrodomésticos, eletroeletrônicos, móveis escolares e outros, para utilização pela Municipalidade.****ANEXO - III****DECLARAÇÃO UNIFICADA**

À pregoeira e equipe de apoio

Prefeitura Municipal de Francisco Beltrão / PR

PREGÃO ELETRÔNICO Nº 207/2022

Pelo presente instrumento, a empresa **MONDUST COMÉRCIO DE PRODUTOS E EQUIPAMENTOS LTDA**, CNPJ nº **47.607.630/0001-92**, com sede na **RUA LAGUNENSES, 101, BLOCO D, 101, BAIRRO NOSSA SENHORA DAS GRAÇAS, CANOAS/RS**, através de seu representante legal infra-assinado, que:

(X) Declara, sob as penas do artigo 299 do Código Penal, que se enquadra na situação de microempresa, empresa de pequeno porte ou cooperativa, nos termos da Lei Complementar nº 123/06, alterada pela Lei Complementar nº 147/14, bem assim que inexistem fatos supervenientes que conduzam ao seu desenquadramento desta situação.

1) Declaramos, para os fins do disposto no inciso XXXIII do art. 7º da Constituição Federal, não empregamos menores de dezoito anos em trabalho noturno, perigoso ou insalubre e nem menores de dezesseis anos, em qualquer trabalho, salvo na condição de aprendiz, a partir dos quatorze anos de idade, em cumprimento ao que determina o inciso V do art. 27 da Lei nº 8.666/93, acrescida pela Lei nº 9.854/99.

Rua Lagunenses, 101 – Bloco D Apto 101

Nossa Senhora das Graças

Canoas – RS – CEP: 92025-360

Telefone: (51)3032-4216

Email: mondust.licitacoes@gmail.com

MONDUST COMÉRCIO DE PRODUTOS E EQUIPAMENTOS LTDA

CNPJ: 47.607.630/0001-92

IE: 024/0559274

IM: 6916119

- 2) Declaramos que assumimos inteira responsabilidade pela autenticidade de todos os documentos apresentados, sujeitando-nos a eventuais averiguações que se façam necessárias;
- 3) Comprometemo-nos a manter, durante todo o período de vigência do presente contrato, em compatibilidade com as obrigações assumidas, todas as condições de habilitação e qualificação exigidas nesta licitação;
- 4) Comprometemo-nos a repassar na proporção correspondente, eventuais reduções de preços decorrentes de mudanças de alíquotas de impostos incidentes sobre cumprimento do objeto, em função de alterações de legislação pertinente, publicadas durante a vigência do contrato;
- 5) Declaramos que temos conhecimento e submetemo-nos ao disposto neste edital e anexos e legislação aplicada;
- 6) Declaramos que até a presente data inexistem fatos impeditivos para nossa habilitação e participação no presente processo licitatório e estamos cientes da obrigatoriedade de declarar ocorrências posteriores;
- 7) DECLARAMOS, ainda, que não fomos declarados inidôneos por nenhum órgão do poder público em qualquer de suas esferas;
- 8) Declaramos que em atendimento ao Acórdão nº 2745/2010 – TCE/PR, que seus sócios, dirigentes ou cotistas, bem como seu representante neste ato **FÁBIO HAUSCHILD MONDARDO**, inscrito no CPF sob nº **806.427,809-00**, portador da carteira de identidade nº **2049708131 SSP/RS**, não são servidores do Município de Francisco Beltrão, nem cônjuge ou companheiro(a), parente em linha reta e/ou colateral, consanguíneo ou afim de servidor(a) público deste Município, que nele exerça cargo em comissão ou função de confiança, seja membro da comissão de licitação, pregoeiro ou atividade ligada à contratação;
- 9) Declaramos para os devidos efeitos e sob pena da lei que não possuir em seu quadro societário servidor público da ativa, empregado de empresa pública ou de sociedade de economia mista;
- 10) Declaramos, para os devidos fins de direito, na qualidade de Proponente dos procedimentos licitatórios, instaurados por este Município, que o responsável legal da empresa é o Sr. **FÁBIO HAUSCHILD MONDARDO**, Portador do RG sob nº

Rua Lagunenses, 101 – Bloco D Apto 101

Nossa Senhora das Graças

Canoas – RS – CEP: 92025-360

Telefone: (51)3032-4216

Email: mondust.licitacoes@gmail.com

MONDUST COMÉRCIO DE PRODUTOS E EQUIPAMENTOS LTDA

CNPJ: 47.607.630/0001-92

IE: 024/0559274

IM: 6916119

2049708131 SSP/RS e CPF nº **806.427.809-00.**, cuja função/cargo é **SÓCIO-ADMINISTRADOR**, responsável pela assinatura da Ata de Registro de Preços/contrato.

11) Declaramos, para os devidos fins que em caso de qualquer comunicação futura referente a este processo licitatório, bem como em caso de eventual contratação, concordo que a Ata de Registro de Preços/Contrato seja encaminhado para o seguinte endereço:

E-mail: **mondust.licitacoes@gmail.com**

Telefone: **(51) 3032-4216 / (47) 99287-8405**

12) Caso altere o citado e-mail ou telefone comprometo-me em protocolizar pedido de alteração junto ao Sistema de Protocolo deste Município, sob pena de ser considerado como intimado nos dados anteriormente fornecidos.

13) Nomeamos e constituímos o senhor **FÁBIO HAUSCHILD MONDARDO**, portador do CPF/MF sob nº **806.427.809/00**, para ser o responsável para acompanhar a execução da Ata de Registro de Preços/contrato, referente ao Pregão Eletrônico nº **Nº 207/2022** e todos os atos necessários ao cumprimento das obrigações contidas no instrumento convocatório, seus Anexos e na Ata de Registro de Preços/Contrato.

14) Por ser expressão da verdade, firmamos a presente.

Francisco Beltrão / PR, 05 de dezembro de 2022.

Documento assinado digitalmente
 **FABIO HAUSCHILD MONDARDO**
Data: 04/12/2022 07:40:51-0500
Verifique em <https://verificador.iti.br>

Fábio Hauschild Mondardo

CPF 806.427.809-00

RS 204978131

Rua Lagunenses, 101 – Bloco D Apto 101
Nossa Senhora das Graças
Canoas – RS – CEP: 92025-360
Telefone: (51)3032-4216
Email: **mondust.licitacoes@gmail.com**

REPÚBLICA FEDERATIVA DO BRASIL
CADASTRO NACIONAL DA PESSOA JURÍDICA

NÚMERO DE INSCRIÇÃO 47.607.630/0001-92 MATRIZ	COMPROVANTE DE INSCRIÇÃO E DE SITUAÇÃO CADASTRAL	DATA DE ABERTURA 17/08/2022
NOME EMPRESARIAL MONDUST COMERCIO DE PRODUTOS E EQUIPAMENTOS LTDA		
TÍTULO DO ESTABELECIMENTO (NOME DE FANTASIA) MONDUST	PORTE EPP	
CÓDIGO E DESCRIÇÃO DA ATIVIDADE ECONÔMICA PRINCIPAL 46.63-0-00 - Comércio atacadista de Máquinas e equipamentos para uso industrial; partes e peças		
CÓDIGO E DESCRIÇÃO DAS ATIVIDADES ECONÔMICAS SECUNDÁRIAS 45.30-7-01 - Comércio por atacado de peças e acessórios novos para veículos automotores 45.30-7-03 - Comércio a varejo de peças e acessórios novos para veículos automotores 46.13-3-00 - Representantes comerciais e agentes do comércio de madeira, material de construção e ferragens 46.45-1-01 - Comércio atacadista de instrumentos e materiais para uso médico, cirúrgico, hospitalar e de laboratórios 46.49-4-01 - Comércio atacadista de equipamentos elétricos de uso pessoal e doméstico 46.49-4-03 - Comércio atacadista de bicicletas, triciclos e outros veículos recreativos 46.51-6-01 - Comércio atacadista de equipamentos de informática 46.51-6-02 - Comércio atacadista de suprimentos para informática 46.61-3-00 - Comércio atacadista de máquinas, aparelhos e equipamentos para uso agropecuário; partes e peças 46.64-8-00 - Comércio atacadista de máquinas, aparelhos e equipamentos para uso odonto-médico-hospitalar; partes e peças 46.65-6-00 - Comércio atacadista de máquinas e equipamentos para uso comercial; partes e peças 46.69-9-99 - Comércio atacadista de outras máquinas e equipamentos não especificados anteriormente; partes e peças 46.71-1-00 - Comércio atacadista de madeira e produtos derivados 46.79-6-99 - Comércio atacadista de materiais de construção em geral 47.89-0-99 - Comércio varejista de outros produtos não especificados anteriormente 46.49-4-08 - Comércio atacadista de produtos de higiene, limpeza e conservação domiciliar 46.79-6-01 - Comércio atacadista de tintas, vernizes e similares 47.81-4-00 - Comércio varejista de artigos do vestuário e acessórios		
CÓDIGO E DESCRIÇÃO DA NATUREZA JURÍDICA 206-2 - Sociedade Empresária Limitada		
LOGRADOURO R LAGUNENSES	NÚMERO 101	COMPLEMENTO APT BLOCO D AP101
CEP 92.025-360	BAIRRO/DISTRITO NOSSA SENHORA DAS GRACAS	MUNICÍPIO CANOAS
UF RS	ENDEREÇO ELETRÔNICO FABIOMONDARDO85@GMAIL.COM	
TELEFONE (47) 9287-8405/ (0000) 0000-0000		
ENTE FEDERATIVO RESPONSÁVEL (EFR) *****		
SITUAÇÃO CADASTRAL ATIVA	DATA DA SITUAÇÃO CADASTRAL 17/08/2022	
MOTIVO DE SITUAÇÃO CADASTRAL		
SITUAÇÃO ESPECIAL *****	DATA DA SITUAÇÃO ESPECIAL *****	

Aprovado pela Instrução Normativa RFB nº 1.863, de 27 de dezembro de 2018.

Emitido no dia 21/11/2022 às 00:10:58 (data e hora de Brasília).

Página: 1/1



ESTADO DO RIO GRANDE DO SUL
SECRETARIA DA FAZENDA
RECEITA ESTADUAL

Certidão de Situação Fiscal nº 0021549320

Identificação do titular da certidão:

Nome: **MONDUST COM DE PROD E EQUIP LTDA**
Endereço: **RUA LAGUNENSES, 101, APT: BLOCO D AP
NOSSA SENHORA DAS GRACAS, CANOAS - RS**
CNPJ: **47.607.630/0001-92**

Certificamos que, aos **17** dias do mês de **OUTUBRO** do ano de **2022**, reverendo os bancos de dados da Secretaria da Fazenda, o titular acima enquadra-se na seguinte situação:
CERTIDAO NEGATIVA

Descrição dos Débitos/Pendências:

Esta certidão **NÃO É VÁLIDA** para comprovar;

a) a quitação de tributos devidos mensalmente e declarados na Declaração Anual de Simples Nacional (DASN) e no Programa Gerador do Documento de Arrecadação do Simples Nacional (PGDAS-D) pelos contribuintes optantes pelo Simples Nacional;

b) em procedimento judicial e extrajudicial de inventário, de arrolamento, de separação, de divórcio e de dissolução de união estável, a quitação de ITCD, Taxa Judiciária e JTBI, nas hipóteses em que este imposto seja de competência estadual (Lei nº 7.608/81).

No caso de doação, a Certidão de Quitação do ITCD deve acompanhar a Certidão de Situação Fiscal.

Esta certidão constitui-se em meio de prova de existência ou não, em nome do interessado, de débitos ou pendências relacionados na Instrução Normativa nº 45/98, Título IV, Capítulo V, 1.1.

A presente certidão não elide o direito de a Fazenda do Estado do Rio Grande do Sul proceder a posteriores verificações e vir a cobrar, a qualquer tempo, crédito que seja assim apurado.

Esta certidão é válida até 15/12/2022.

Certidão expedida gratuitamente e com base na IN/DRP nº 45/98, Título IV, Capítulo V.

Autenticação: 0031591784

A autenticidade deste documento deverá ser confirmada em <https://www.sefaz.rs.gov.br>.



ESTADO DO RIO GRANDE DO SUL
PODER JUDICIÁRIO

CERTIDÃO JUDICIAL CÍVEL NEGATIVA

À vista dos registros constantes nos sistemas de Informática do Poder Judiciário do Estado do Rio Grande do Sul é expedida a presente certidão por não constar distribuição de ação falimentar, concordatária, recuperação judicial e extrajudicial em tramitação contra a seguinte parte interessada:

MONDUST COMERCIL DE PRODUTOS E EQUIPAMENTOS LTDA, CNPJ 47607630000192,
Endereço - RUA LAGUNENSES 101, BLOCO D APARTAMENTO 101, CANOAS/RS.

25 de outubro de 2022, às 09:59:30

OBSERVAÇÕES:

A aceitação desta certidão está condicionada à conferência dos dados da parte interessada contra aqueles constantes no seu documento de identificação, bem como à verificação de sua validade no site do Tribunal de Justiça do Estado do Rio Grande do Sul na Internet, endereço <http://www.tjrs.jus.br>, menu Serviços > Alvará de Folha Corrida / Certidões Judiciais, informando o seguinte código de controle: **980b0e4cd837ce00ccd0e37683ff8316**



MINISTÉRIO DA FAZENDA
Secretaria da Receita Federal do Brasil
Procuradoria-Geral da Fazenda Nacional

**CERTIDÃO NEGATIVA DE DÉBITOS RELATIVOS AOS TRIBUTOS FEDERAIS E À DÍVIDA
ATIVA DA UNIÃO**

Nome: MONDUST COMERCIO DE PRODUTOS E EQUIPAMENTOS LTDA
CNPJ: 47.607.630/0001-92

Ressalvado o direito de a Fazenda Nacional cobrar e inscrever quaisquer dívidas de responsabilidade do sujeito passivo acima identificado que vierem a ser apuradas, é certificado que não constam pendências em seu nome, relativas a créditos tributários administrados pela Secretaria da Receita Federal do Brasil (RFB) e a inscrições em Dívida Ativa da União (DAU) junto à Procuradoria-Geral da Fazenda Nacional (PGFN).

Esta certidão é válida para o estabelecimento matriz e suas filiais e, no caso de ente federativo, para todos os órgãos e fundos públicos da administração direta a ele vinculados. Refere-se à situação do sujeito passivo no âmbito da RFB e da PGFN e abrange inclusive as contribuições sociais previstas nas alíneas 'a' a 'd' do parágrafo único do art. 11 da Lei nº 8.212, de 24 de julho de 1991.

A aceitação desta certidão está condicionada à verificação de sua autenticidade na Internet, nos endereços <<http://rfb.gov.br>> ou <<http://www.pgfn.gov.br>>.

Certidão emitida gratuitamente com base na Portaria Conjunta RFB/PGFN nº 1.751, de 2/10/2014.
Emitida às 15:51:47 do dia 22/08/2022 <hora e data de Brasília>.
Válida até 18/02/2023.

Código de controle da certidão: **BA1A.C001.172F.0328**
Qualquer rasura ou emenda invalidará este documento.

PREFEITURA MUNICIPAL DE CANOAS
SECRETARIA MUNICIPAL DA FAZENDA



DIRETORIA DE ATENDIMENTO E ARRECAÇÃO

CERTIDÃO NEGATIVA DE DÉBITO

CADASTRO ECONÔMICO : 6916119

N.º 45683 / 2022

CONTRIBUINTE

MONLUST COMERCIO DE PRODUTOS E EQUIPAMENTOS LTDA

LOGRADOURO/NÚMERO/COMPLEMENTO

RUA LAGUNENSES, 101, APT 101 BLOCO D

BAIRRO

NOSSA SENHORA DAS GRACAS

CIDADE

CANOAS

CEP

92025360

CPF/CNPJ

47.607.620/0001-92

PROTOCOLO

0 06/09/22

VALIDADE

05/12/22

DATA DE EXPEDIÇÃO

06/09/22

N.º DE AUTENTICIDADE

99F.165.814.C5F

Ressalvado o direito da Fazenda Municipal cobrar e inscrever quaisquer créditos que vierem a ser apurados, certificamos que revendo o cadastro fazendário municipal não constatamos débitos vencidos relativos ao contribuinte acima identificado.

OBSERVAÇÕES

Certidão emitida as 09:04:55 do dia 06/09/2022

Verifique atentamente as informações descritas nesta certidão

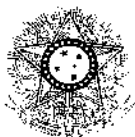

PODER JUDICIÁRIO
JUSTIÇA DO TRABALHO

CERTIDÃO NEGATIVA DE DÉBITOS TRABALHISTAS

Nome: MONDUST COMERCIO DE PRODUTOS E EQUIPAMENTOS LTDA (MATRIZ E FILIAIS)

CNPJ: 47.607.630/0001-92

Certidão nº: 27334791/2022

Expedição: 22/08/2022, às 16:00:06

Validade: 18/02/2023 - 180 (cento e oitenta) dias, contados da data de sua expedição.

Certifica-se que **MONDUST COMERCIO DE PRODUTOS E EQUIPAMENTOS LTDA (MATRIZ E FILIAIS)**, inscrito(a) no CNPJ sob o nº **47.607.630/0001-92**, **NÃO CONSTA** como inadimplente no Banco Nacional de Devedores Trabalhistas.

Certidão emitida com base nos arts. 642-A e 883-A da Consolidação das Leis do Trabalho, acrescentados pelas Leis ns.º 12.440/2011 e 13.467/2017, e no Ato 01/2022 da CGJT, de 21 de janeiro de 2022. Os dados constantes desta Certidão são de responsabilidade dos Tribunais do Trabalho.

No caso de pessoa jurídica, a Certidão atesta a empresa em relação a todos os seus estabelecimentos, agências ou filiais.

A aceitação desta certidão condiciona-se à verificação de sua autenticidade no portal do Tribunal Superior do Trabalho na Internet (<http://www.tst.jus.br>).

Certidão emitida gratuitamente.

INFORMAÇÃO IMPORTANTE

Do Banco Nacional de Devedores Trabalhistas constam os dados necessários à identificação das pessoas naturais e jurídicas inadimplentes perante a Justiça do Trabalho quanto às obrigações estabelecidas em sentença condenatória transitada em julgado ou em acordos judiciais trabalhistas, inclusive no concernente aos recolhimentos previdenciários, a honorários, a custas, a emolumentos ou a recolhimentos determinados em lei; ou decorrentes de execução de acordos firmados perante o Ministério Público do Trabalho, Comissão de Conciliação Prévia ou demais títulos que, por disposição legal, contiver força executiva.



Sistema Nacional de Registro de Empresas Mercantis - SINREM
 Governo do Estado do Rio Grande Do Sul
 Secretaria de Desenvolvimento Econômico e Turismo
 Junta Comercial, Industrial e Serviços do Rio Grande do Sul

Certidão Simplificada

Certificamos que as informações abaixo constam dos documentos arquivados nesta Junta Comercial e são vigentes na data de sua expedição.

Nome Empresarial:		MONDUST COMERCIO DE PRODUTOS E EQUIPAMENTOS LTDA	
Natureza Jurídica:		SOCIEDADE EMPRESARIA LIMITADA	
Número de Identificação do Registro de Empresas - NIRE	CNPJ	Data de Arquivamento do Ato Constitutivo	Data de Início de Atividade
4320959739-4	47.607.630/0001-92	17/08/2022	16/08/2022
Endereço Completo:			
RUA LAGUNENSES 101 APT: BLOCO D AP101; - BAIRRO NOSSA SENHORA DAS GRACAS CEP 92025-360 - CANOAS/RS			
Objeto Social:			
COMERCIO ATACADISTA DE MAQUINAS E EQUIPAMENTOS PARA USO INDUSTRIAL, COMERCIO POR ATACADO DE PECAS E ACESSORIOS NOVOS PARA VEICULOS AUTOMOTORES, COMERCIO A VAREJO DE PECAS E ACESSORIOS NOVOS PARA VEICULOS AUTOMOTORES, REPRESENTANTES COMERCIAIS E AGENTES DO COMERCIO DE MADEIRA, MATERIAL DE CONSTRUCAO E FERRAGENS, COMERCIO ATACADISTA DE INSTRUMENTOS E MATERIAIS PARA USO MEDICO, CIRURGICO, HOSPITALAR E DE LABORATORIOS, COMERCIO ATACADISTA DE EQUIPAMENTOS ELETRICOS DE USO PESSOAL E DOMESTICO, COMERCIO ATACADISTA DE BICICLETAS, TRICICLOS E OUTROS VEICULOS RECREATIVOS, COMERCIO ATACADISTA DE EQUIPAMENTOS DE INFORMATICA, COMERCIO ATACADISTA DE SUPRIMENTOS PARA INFORMATICA, COMERCIO ATACADISTA DE MAQUINAS, APARELHOS E EQUIPAMENTOS PARA USO AGROPECUARIO, PARTES E PECAS, COMERCIO ATACADISTA DE MAQUINAS, APARELHOS E EQUIPAMENTOS PARA USO ODONTO MEDICO HOSPITALAR, PARTES E PECAS, COMERCIO ATACADISTA DE MAQUINAS E EQUIPAMENTOS PARA USO COMERCIAL, COMERCIO ATACADISTA DE OUTRAS MAQUINAS E EQUIPAMENTOS, COMERCIO ATACADISTA DE MADEIRA E PRODUTOS DERIVADOS, COMERCIO ATACADISTA DE MATERIAIS DE CONSTRUCAO, COMERCIO VAREJISTA DE OUTROS PRODUTOS, COMERCIO ATACADISTA DE PRODUTOS DE HIGIENE, LIMPEZA E CONSERVACAO DOMICILIAR, COMERCIO ATACADISTA DE TINTAS, VERNIZES E SIMILARES, COMERCIO VAREJISTA DE ARTIGOS DO VESTUARIO E ACESSORIOS.			
Capital Social:	R\$ 20.000,00	Microempresa ou Empresa de Pequeno Porte	Prazo de Duração
VINTE MIL REAIS		EMPRESA PEQUENO PORTE (Lei Complementar nº123/06)	INDETERMINADO
Capital Integralizado:	R\$ 20.000,00		
VINTE MIL REAIS			
Sócio(s)/Administrador(es)		Tér. Mandato	Participação
CPF/NIRE	Nome		
806.427.809-00	FABIO HAUSCHILD MONDARDO	xxxxxxx	R\$ 20.000,00
			SÓCIO / ADMINISTRADOR
Status:	CADASTRADA	Situação:	ATIVA
Último Arquivamento:	17/08/2022	Número:	43209597394
Ato	090 - CONTRATO		
Evento(s)	316 - ENQUADRAMENTO DE EPP		

Certidão Simplificada Digital emitida pela JUNTA COMERCIAL, INDUSTRIAL E SERVIÇOS DO RIO GRANDE DO SUL e certificada digitalmente. Se desejar confirmar a autenticidade desta certidão, acesse o site da JUCISRS (<http://jucisrs.rs.gov.br>) e clique em validar certidão. A certidão pode ser validada de duas formas:

- 1) Validação por envio de arquivo (upload)
- 2) Validação visual (digite o nº C220002981246 e visualize a certidão)



22/369.658-7



Sistema Nacional de Registro de Empresas Mercantis - SINREM
Governo do Estado do Rio Grande Do Sul
Secretaria de Desenvolvimento Econômico e Turismo
Junta Comercial, Industrial e Serviços do Rio Grande do Sul

Certidão Simplificada

Certificamos que as informações abaixo constam dos documentos arquivados nesta Junta Comercial e são vigentes na data de sua expedição.

Nome Empresarial: MONDUST COMERCIO DE PRODUTOS E EQUIPAMENTOS LTDA
Natureza Jurídica: SOCIEDADE EMPRESARIA LIMITADA

Filia(ais) nesta Unidade da Federação ou fora dela

Nire CNPJ Endereço

NADA MAIS#



Porto Alegre, 27 de Outubro de 2022 17:53

Certidão Simplificada Digital emitida pela JUNTA COMERCIAL, INDUSTRIAL E SERVIÇOS DO RIO GRANDE DO SUL e certificada digitalmente. Se desejar confirmar a autenticidade desta certidão, acesse o site da JUCISRS (<http://jucisrs.rs.gov.br>) e clique em validar certidão. A certidão pode ser validada de duas formas:

- 1) Validação por envio de arquivo (upload)
- 2) Validação visual (digite o nº C220002981246 e visualize a certidão)



22/369.658-7

 Ministério da Economia Secretaria de Governo Digital Departamento Nacional de Registro Empresarial e Integração Secretaria de Desenvolvimento Econômico e Turismo			Nº DO PROTOCOLO (Uso da Junta Comercial)		
NIRE (da sede ou filial, quando a sede for em outra UF)		Código da Natureza Jurídica	Nº da Matrícula do Agente Auxiliar do Comércio		
		2062			
1 - REQUERIMENTO					
ILMO(A). SR.(A) PRESIDENTE DA Junta Comercial, Industrial e Serviços do Rio Grande do Sul Nome: MONDUST COMERCIO DE PRODUTOS E EQUIPAMENTOS LTDA (da Empresa ou do Agente Auxiliar do Comércio)					
requer a V.Sª o deferimento do seguinte ato:					Nº FCN/REMP  RSB2200642457
Nº DE VIAS	CÓDIGO DO ATO	CÓDIGO DO EVENTO	QTDE	DESCRIÇÃO DO ATO / EVENTO	
1	090			CONTRATO	
		316	1	ENQUADRAMENTO DE EPP	
CANOAS Local 17 Agosto 2022 Data					
Representante Legal da Empresa / Agente Auxiliar do Comércio: Nome: _____ Assinatura: _____ Telefone de Contato: _____					
2 - USO DA JUNTA COMERCIAL					
<input type="checkbox"/> DECISÃO SINGULAR			<input type="checkbox"/> DECISÃO COLEGIADA		
Nome(s) Empresarial(ais) igual(ais) ou semelhante(s): <input type="checkbox"/> SIM _____ _____ _____ <input type="checkbox"/> NÃO / / _____ Data Responsável				<input type="checkbox"/> SIM _____ _____ _____ <input type="checkbox"/> NÃO / / _____ Data Responsável	
Processo em Ordem À decisão / / Data _____ Responsável					
DECISÃO SINGULAR					
<input type="checkbox"/> Processo em exigência. (Vide despacho em folha anexa)		2ª Exigência	3ª Exigência	4ª Exigência	5ª Exigência
<input type="checkbox"/> Processo deferido. Publique-se e archive-se.		<input type="checkbox"/>	<input type="checkbox"/>	<input type="checkbox"/>	<input type="checkbox"/>
<input type="checkbox"/> Processo indeferido. Publique-se.					
				/ /	_____
				Data	Responsável
DECISÃO COLEGIADA					
<input type="checkbox"/> Processo em exigência. (Vide despacho em folha anexa)		2ª Exigência	3ª Exigência	4ª Exigência	5ª Exigência
<input type="checkbox"/> Processo deferido. Publique-se e archive-se.		<input type="checkbox"/>	<input type="checkbox"/>	<input type="checkbox"/>	<input type="checkbox"/>
<input type="checkbox"/> Processo indeferido. Publique-se.					
				/ /	_____
				Data	Vogal
					Vogal
					Vogal
Presidente da _____ Turma					
OBSERVAÇÕES					



JUNTA COMERCIAL, INDUSTRIAL E SERVIÇOS DO RIO GRANDE DO SUL

Registro Digital

Capa de Processo

Identificação do Processo		
Número do Protocolo	Número do Processo Módulo Integrador	Data
22/281.907-3	RSB2200642457	17/08/2022

Identificação do(s) Assinante(s)		
CPF	Nome	Data Assinatura
806.427.809-00	FABIO HAUSCHILD MONDARDO	17/08/2022
Assinado utilizando o(s) seguinte(s) selo(s) do gov.br:		
Selo Ouro - Certificado Digital		



Junta Comercial, Industrial e Serviços do Rio Grande do Sul

Certifico registro sob o nº 43209597394 em 17/08/2022 da Empresa MONDUST COMERCIO DE PRODUTOS E EQUIPAMENTOS LTDA, CNPJ 47607630000192 e protocolo 222819073 - 17/08/2022. Autenticação: 52A93544AACD1939168A8C44BA53A93B64DA23B. José Tadeu Jacoby - Secretário-Geral. Para validar este documento, acesse <http://jucisrs.rs.gov.br/validacao> e informe nº do protocolo 22/281.907-3 e o código de segurança vfo1 Esta cópia foi autenticada digitalmente e assinada em 17/08/2022 por José Tadeu Jacoby Secretário-Geral.

CONTRATO SOCIAL DE MONDUST COMERCIO DE PRODUTOS E EQUIPAMENTOS LTDA

FABIO HAUSCHILD MONDARDO, nacionalidade BRASILEIRA, Solteiro, nascido em 11/08/1972, profissão: ENGENHEIRO QUIMICO, nº do CPF: 806.427.809-00, identidade: 204970831, órgão expedidor: SSP/RS-RS, RESIDENTE E DOMICILIADO no(a): RUA LAGUNENSES, número 101, bairro NOSSA SENHORA DAS GRACAS, APT: 101 BLOCO D;, município CANOAS - RS, CEP: 92.025-360.

Resolve(m), em comum acordo (se for o caso), constituir uma sociedade limitada, mediante as condições e cláusulas seguintes:

DO NOME EMPRESARIAL (ART. 997, II, DO CC)

Cláusula Primeira - A sociedade adotará o seguinte nome empresarial: MONDUST COMERCIO DE PRODUTOS E EQUIPAMENTOS LTDA

DA SEDE (ART. 997, II, DO CC)

Cláusula Segunda - A sociedade terá sua sede no seguinte endereço: RUA LAGUNENSES, número 101, bairro NOSSA SENHORA DAS GRACAS, APT: BLOCO D AP101;, município CANOAS - RS, CEP: 92.025-360.

DO OBJETO SOCIAL (ART. 997, II, DO CC)

Cláusula Terceira - A sociedade terá por objeto o exercício das seguintes atividades econômicas: COMERCIO ATACADISTA DE MAQUINAS E EQUIPAMENTOS PARA USO INDUSTRIAL, COMERCIO POR ATACADO DE PECAS E ACESSORIOS NOVOS PARA VEICULOS AUTOMOTORES, COMERCIO A VAREJO DE PECAS E ACESSORIOS NOVOS PARA VEICULOS AUTOMOTORES, REPRESENTANTES COMERCIAIS E AGENTES DO COMERCIO DE MADEIRA, MATERIAL DE CONSTRUCAO E FERRAGENS, COMERCIO ATACADISTA DE INSTRUMENTOS E MATERIAIS PARA USO MEDICO, CIRURGICO, HOSPITALAR E DE LABORATORIOS, COMERCIO ATACADISTA DE EQUIPAMENTOS ELETRICOS DE USO PESSOAL E DOMESTICO, COMERCIO ATACADISTA DE BICICLETAS, TRICICLOS E OUTROS VEICULOS RECREATIVOS, COMERCIO ATACADISTA DE EQUIPAMENTOS DE INFORMATICA, COMERCIO ATACADISTA DE SUPRIMENTOS PARA INFORMATICA, COMERCIO ATACADISTA DE MAQUINAS, APARELHOS E EQUIPAMENTOS PARA USO AGROPECUARIO, PARTES E PECAS, COMERCIO ATACADISTA DE MAQUINAS, APARELHOS E EQUIPAMENTOS PARA USO ODONTO MEDICO HOSPITALAR, PARTES E PECAS, COMERCIO ATACADISTA DE MAQUINAS E EQUIPAMENTOS PARA USO COMERCIAL, COMERCIO ATACADISTA DE OUTRAS MAQUINAS E EQUIPAMENTOS, COMERCIO ATACADISTA DE MADEIRA E PRODUTOS DERIVADOS, COMERCIO ATACADISTA DE MATERIAIS DE CONSTRUCAO, COMERCIO VAREJISTA DE OUTROS PRODUTOS, COMERCIO ATACADISTA DE PRODUTOS DE HIGIENE, LIMPEZA E CONSERVACAO DOMICILIAR, COMERCIO ATACADISTA DE TINTAS, VERNIZES E SIMILARES, COMERCIO VAREJISTA DE ARTIGOS DO VESTUARIO E ACESSORIOS.

DO INÍCIO DAS ATIVIDADES E DO PRAZO (ART. 53, III, F, DO DECRETO Nº 1.800, DE 1996)

Cláusula Quarta - A sociedade iniciará suas atividades a partir de 16/08/2022 e seu prazo de duração é indeterminado.



DO CAPITAL SOCIAL (ART. 997, III E IV E ARTS. 1.052 E 1.055 DO CC)

Cláusula Quinta - O capital social é de R\$ 20.000,00 (VINTE MIL reais) divididos em 20.000 quota(s), no valor nominal de R\$ 1,00 (UM real), cada uma, formado por R\$ 20.000,00 (VINTE MIL reais) em moeda corrente do País.

Parágrafo Único. O capital encontra-se subscrito e integralizado pelo(s) sócio(s) da seguinte forma:

Sócio	Nº de Quotas	Valor
FABIO HAUSCHILD MONDARDO	20.000	R\$ 20.000,00
Total	20.000	R\$ 20.000,00

DA ADMINISTRAÇÃO (ARTS. 997, VI; 1.013; 1.015; 1.064 DO CC)

Cláusula Sexta - A administração da sociedade será exercida pelo sócio **FABIO HAUSCHILD MONDARDO**, que representará(ão) legalmente a sociedade e poderá(ão) praticar todo e qualquer ato de gestão pertinente ao objeto social.

Parágrafo Único. Não constituindo o objeto social, a alienação ou a oneração de bens imóveis depende de autorização da maioria.

DO BALANÇO PATRIMONIAL (ART. 1.065 DO CC)

Cláusula Sétima - Ao término de cada exercício, em 31 de dezembro, o administrador prestará contas justificadas de sua administração, procedendo à elaboração do inventário, do balanço patrimonial e do balanço de resultado econômico, cabendo ao(s) sócio(s), os lucros ou perdas apuradas na proporção de suas quotas (se for o caso).

DA DECLARAÇÃO DE DESIMPEDIMENTO DE ADMINISTRADOR (ART. 1.011, § 1º, DO CC E ART. 37, II, DA LEI Nº 8.934, DE 1994)

Cláusula Oitava - O(s) administrador(es) da empresa declara(m), sob as penas da lei, que não está(ão) impedido(s) de exercer a administração da empresa, por lei especial, ou em virtude de condenação criminal, ou por se encontrar sob os efeitos dela, a pena que vede, ainda que temporariamente, o acesso a cargos públicos; ou por crime falimentar, de prevaricação, peita ou suborno, concussão, peculato, ou contra a economia popular, contra o sistema financeiro nacional, contra normas de defesa da concorrência, contra as relações de consumo, fé pública, ou a propriedade.

DO ENQUADRAMENTO (ME OU EPP)

Cláusula Nona - Os sócios declaram que a sociedade se enquadra como Empresa de Pequeno Porte - EPP, nos termos da Lei Complementar nº 123, de 14 de dezembro de 2006, e que não se enquadra em qualquer das hipóteses de exclusão relacionadas no § 4º do art. 3º da mencionada lei. (art. 3º, II, da Lei Complementar nº 123, de 2006)

Cláusula Décima - A(s) parte(s) eleger(m) o foro CANOAS - RS para dirimir quaisquer dúvidas decorrentes do presente instrumento contratual, bem como para o exercício e cumprimento dos direitos e obrigações resultantes deste contrato, renunciando a qualquer outro, por mais privilegiado que possa ser.

E, por estar assim constituída, assina(m) o presente instrumento particular, em via única.



CANOAS, 16 de agosto de 2022.

FABIO HAUSCHILD MONDARDO: Sócio/Administrador



Junta Comercial, Industrial e Serviços do Rio Grande do Sul
Certifico registro sob o nº 43209597394 em 17/08/2022 da Empresa MONDUST COMERCIO DE PRODUTOS E EQUIPAMENTOS LTDA, CNPJ 47607630000192 e protocolo 222819073 - 17/08/2022. Autenticação: 52A93544AACD1939168A8C44BA53A93B64DA23B. José Tadeu Jacoby - Secretário-Geral. Para validar este documento, acesse <http://jucisrs.rs.gov.br/validacao> e informe nº do protocolo 22/281.907-3 e o código de segurança vfo1 Esta cópia foi autenticada digitalmente e assinada em 17/08/2022 por José Tadeu Jacoby Secretário-Geral.



JUNTA COMERCIAL, INDUSTRIAL E SERVIÇOS DO RIO GRANDE DO SUL

Registro Digital

Documento Principal

Identificação do Processo		
Número do Protocolo	Número do Processo Módulo Integrador	Data
22/281.907-3	RSB2200642457	17/08/2022

Identificação do(s) Assinante(s)		
CPF	Nome	Data Assinatura
806.427.809-00	FABIO HAUSCHILD MONDARDO	17/08/2022
Assinado utilizando o(s) seguinte(s) selo(s) do gov.br		
Selo Ouro - Certificado Digital		



Sistema Nacional de Registro de Empresas Mercantis - SINREM
 Governo do Estado do Rio Grande Do Sul
 Secretaria de Desenvolvimento Econômico e Turismo
 Junta Comercial, Industrial e Serviços do Rio Grande do Sul

TERMO DE AUTENTICAÇÃO - REGISTRO DIGITAL

A Secretaria Geral da JUCISRS, no uso de suas atribuições de cancelar os instrumentos submetidos ao registro público de empresas, certifica, para fins de autenticidade, e, em atendimento ao disposto no ART. 1º, I DA LEI 8.934/1994, que o ato empresarial protocolado sob o número 22/281.907-3, em 17/08/2022 da empresa: MONDUST COMERCIO DE PRODUTOS E EQUIPAMENTOS LTDA, de NIRE 4320959739-4, foi deferido digitalmente sob o número 43209597394, em 17/08/2022, nos termos da medida provisória Nº 876, de 13 de março de 2019.

Assina o presente termo, mediante certificado digital, José Tadeu Jacoby. Para sua validação, deverá ser acessado o sítio eletrônico do Portal de Serviços / Validar Documentos (<https://portalservicos.jucisrs.rs.gov.br/Portal/pages/imagemProcesso/viaUnica.jsf>) e informar o número de protocolo e chave de segurança.

Capa de Processo

Assinante(s)		
CPF	Nome	Data Assinatura
806.427.809-00	FABIO HAUSCHILD MONDARDO	17/08/2022
Assinado utilizando o(s) seguinte(s) selo(s) do gov.br:		
Selo Ouro - Certificado Digital		

Documento Principal

Assinante(s)		
CPF	Nome	Data Assinatura
806.427.809-00	FABIO HAUSCHILD MONDARDO	17/08/2022
Assinado utilizando o(s) seguinte(s) selo(s) do gov.br:		
Selo Ouro - Certificado Digital		

Data de início dos efeitos do registro (art. 36, Lei 8.934/1994):

Documento assinado eletronicamente por José Tadeu Jacoby, Servidor(a) Público(a), em 17/08/2022, às 13:25.



A autenticidade desse documento pode ser conferida no portal de serviços da JUCISRS informando o número do protocolo 22/281.907-3.



JUNTA COMERCIAL, INDUSTRIAL E SERVIÇOS DO
RIO GRANDE DO SUL
Registro Digital

O ato foi assinado digitalmente por :

Identificação do(s) Assinante(s)	
CPF	Nome
054.744.500-87	JOSE TADEU JACOBY

Porto Alegre, quarta-feira, 17 de agosto de 2022



ATESTADO DE CAPACIDADE TÉCNICA

Atestamos, para devidos fins, que a empresa **MONDUST COMÉRCIO DE PRODUTOS E EQUIPAMENTOS LTDA**, inscrita no CNPJ 47.607.630/0001-92, estabelecida na Rua Lagunenses, 101, Bloco D/101, Bairro Nossa Senhora das Graças, na cidade de Canoas, estado do RS, prestou serviços a empresa **MARNÁUTICA COMÉRCIO NÁUTICO E SERVIÇOS ADMINISTRATIVOS LTDA**, CNPJ 11.495.160/0001-75, estabelecida na Rua Tobias Barreto, 147, bairro Nossa Senhora das Graças, cidade Canoas, estado do RS, detém qualificação técnica para distribuição e comercialização de eletrodomésticos e produtos de copa e cozinha.

Registramos que a empresa prestou serviços/entregou os seguintes produtos:

Descrição do Produto	Und	Valor Unitário	Valor Total
Cafeteira Agratto Vetro Caffè 30 X CEV30-02	01	R\$ 122,00	R\$ 122,00
Fritadeira Elétrica Supremma FES 02 3,6 L	01	R\$ 300,15	R\$ 300,15
TOTAL			R\$ 422,15

O referido serviço/fornecimento foi realizado dentro do prazo acordado e registrado na NFe 002.

Informamos ainda que as prestações de serviços / entrega dos materiais acima referidos apresentaram bom desempenho operacional, tendo a empresa cumprido fielmente com suas obrigações, nada que a desabone técnica e comercialmente, até a presente data.

Canoas, 10 de outubro de 2022.

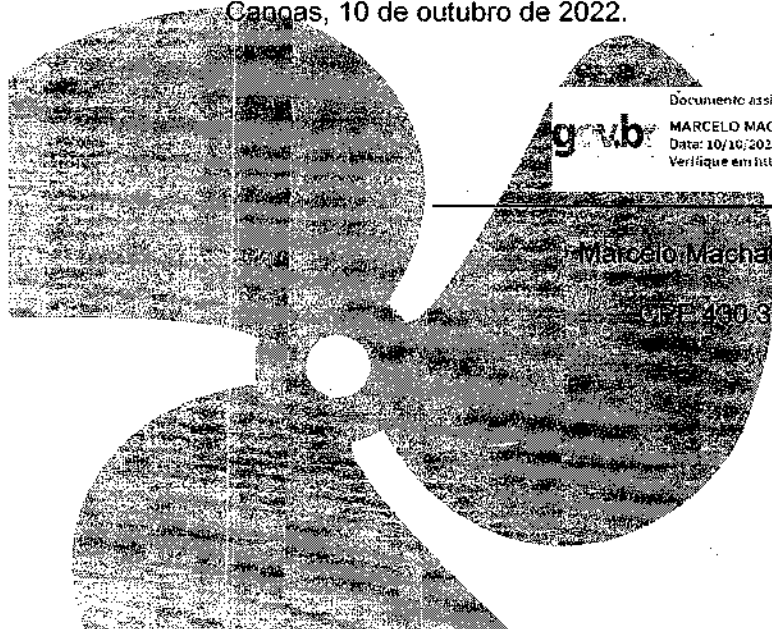

Documento assinado digitalmente

g.vb

MARCELO MACHADO NOVAKOWSKI

Data: 10/10/2022 08:47:01 -0300

Verifique em <https://verificador.its.br>

Marcelo Machado Novakowski

CNPJ 490.300.760-91

 **MARNÁUTICA**

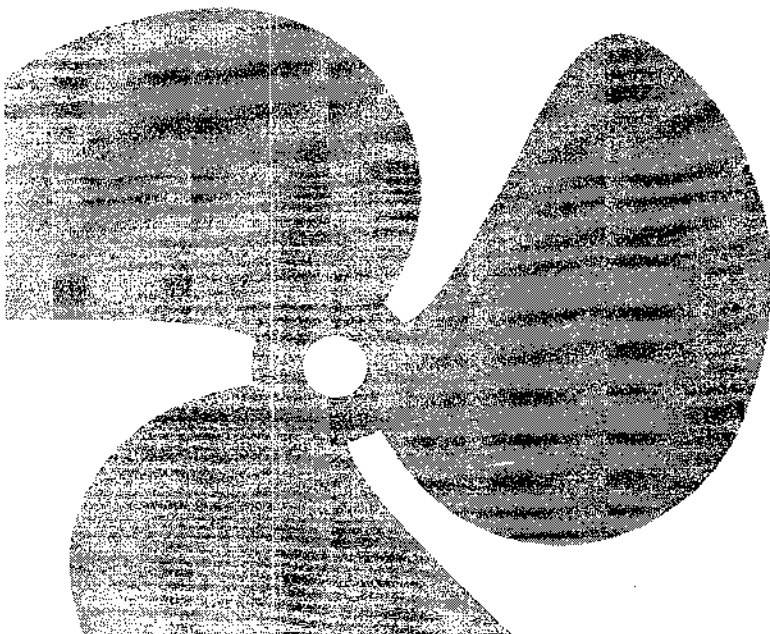

MONDUST COMÉRCIO DE PRODUTOS E EQUIPAMENTOS LTDA

CNPJ: 47.607.630/0001-92

IE: 024/0559274

IM: 6916119

PROPOSTA COMERCIAL READEQUADA**À PREFEITURA MUNICIPAL DE FRANCISCO BELTRÃO / PR****PREGÃO ELETRÔNICO: 207/2022**

A Empresa **MONDUST COMÉRCIO DE PRODUTOS E EQUIPAMENTOS LTDA**, com sede na Rua Lagunenses, nº. 101, Bloco D, 101, Bairro Nossa Senhora das Graças, CEP 92025-360, Município de Canoas/RS, inscrita no CNPJ sob nº 47.607.630/0001-92, abaixo assinada por seu representante legal, participou do presente pregão, sagrando-se vencedora nos itens abaixo relacionados, e propõe a este Município o fornecimento do objeto deste ato convocatório de acordo com a PRESENTE PROPOSTA AJUSTADA AO LANCE FINAL, nos seguintes termos:

DADOS DO LICITANTE

Razão Social	Mondust Comércio de Produtos e Equipamentos Ltda
CNPJ	47.607.630/0001-92
Representante	Fábio Hauschild Mondardo
Endereço Completo	Rua Lagunenses, 101 Bloco D 101 – Bairro Nossa Senhora das Graças, Canoas/RS CEP 92025-360
Telefone:	(51)3032-4216 / (47) 99287-8405
Email	mondust.licitacoes@gmail.com
Dados Bancários empresa	Banco Barrisul – Ag:0201 C/C: 06.045014.0-2

RESPONSÁVEL PELA ASSINATURA DO CONTRATO

Nome: Fábio Hauschild Mondardo

CPF: 806.427.809-00

RG: 20497018131 SSP/RS

Endereço: Rua Lagunenses, 101, Bloco D 101, Bairro Nossa Senhora das Graças, Canoas/RS

Celular: (47) 99287-8405

RELAÇÃO E DESCRIÇÃO:

Item	Descrição	Quant	Unid	Marca	Modelo	Valor Unitário (R\$)	Valor Total (R\$)
------	-----------	-------	------	-------	--------	----------------------	-------------------

Rua Lagunenses, 101 – Bloco D Apto 101
 Nossa Senhora das Graças
 Canoas – RS – CEP: 92025-360
 Telefone: (51)3032-4216
 Email: mondust.licitacoes@gmail.com

MONDUST COMÉRCIO DE PRODUTOS E EQUIPAMENTOS LTDA

CNPJ: 47.607.630/0001-92

IE: 024/0559274

IM: 6916119

45	<p>CARRO COLETOR DE LIXO 120 LITROS</p> <ul style="list-style-type: none"> - Coletores tipo contêineres para área externa com capacidade de 120l/ 50kg, para coleta de resíduos orgânicos e resíduos recicláveis. DIMENSÕES MÍNIMAS: Largura 48 cm, profundidade 55 cm, altura 95 cm. - Capacidade/ carga: 120l/ 50kg. - Corpo e tampa em polietileno de alta densidade, 100% virgem e tecnicamente aditivado para oferecer alta resistência ao impacto e a tração. - Aditivação extra com antioxidante e anti UV para os níveis de proteção classe 8 UV – 8,0 que evita o produto desbotar, ressecar ou rachar. - Superfícies internas polidas e cantos arredondados. - Disponibilidade nas cores: vermelho, verde, amarelo, azul, cinza, conforme normas da CONAMA e adesivados conforme o tipo de lixo. - Dreno de fundo. - Roda de borracha maciça vulcanizada, com núcleo injetado em polipropileno, com tratamento antifurto incorporado. Com medida de 200mm x 2”. - Eixo em aço com tratamento anticorrosão. - Passível de ser reciclado mecanicamente ao fim de sua vida útil. FOTO ILUSTRATIVA DO PRODUTO: 	7,00	UN	LAR PLASTICOS	CARRO COLETOR 120	R\$ 285,00	R\$ 1.995,00
62	<p>FERRO ELÉTRICO</p> <ul style="list-style-type: none"> - Ferro elétrico a vapor. -Controle de temperatura. - Cabo anatômico. - Indicador de tecidos. - Poupa botões. - Base em alumínio polido. - Corpo em plástico. - Dimensionamento e robustez da fiação, plugue e conectores elétricos compatíveis com a corrente de operação. - Voltagem: 110V e 220V, conforme demanda. - Cordão de alimentação (rabicho) certificado pelo INMETRO, com indicação da voltagem. - Classificação do INMETRO – A. 	1,00	UN	AGRATTO	FV-01	R\$ 70,00	R\$ 70,00
79	<p>LIQUIDIFICADOR COMERCIAL 4 LITROS</p> <ul style="list-style-type: none"> - Liquidificador comercial com gabinete em aço inox e copo monobloco, indicado para triturar alimentos leves com adição de líquido. - Capacidade volumétrica: 4 litros. - Copo removível confeccionado em chapa de aço inox, em peça única (monobloco), sem soldas, com espessura de, no mínimo, 1mm. - Flange do copo em material plástico injetado. - Alta rotação. - Alças em aço inox, espessura de chapa de, no mínimo, 1,25 mm, com bordas rebatidas para o lado interno e soldadas em toda extensão de modo que não haja retenção de resíduos. - Fixação das alças ao copo com soldas lisas, uniformes e sem frestas de modo a evitar o acúmulo de resíduos. -Tampa do copo em aço inox, espessura 	5,00	UN	KD ELETRO	4L AR	R\$ 560,00	R\$ 2.800,00

Rua Lagunenses, 101 – Bloco D Apto 101

Nossa Senhora das Graças

Canoas – RS – CEP: 92025-360

Telefone: (51)3032-4216

Email: mondust.licitacoes@gmail.com

MONDUST COMÉRCIO DE PRODUTOS E EQUIPAMENTOS LTDA

CNPJ: 47.607.630/0031-92

IE: 024/0559274

IM: 6916119

	<p>minima de chapa de 0,6 mm, com dobras estruturais que permitam a limpeza interna.</p> <ul style="list-style-type: none"> - Gabinete do motor em aço inox, espessura mínima de chapa de 0,6 mm, flange superior e da base em material plástico injetado. Dreno do flange posicionado de modo a não haver entrada de líquidos no gabinete do motor. - Sapatas antivibratórias em material aderente e antiderrapante. - Eixo e porca fixadora do eixo da faca em aço inox (as buchas poderão ser de bronze ou outro material apropriado que garanta o desempenho mecânico e a durabilidade do conjunto). - O conjunto formado pelas facas, eixo e elementos de fixação deve ser removível para limpeza, sem a necessidade de utilização de ferramentas. - Flange de acoplamento do motor, pinos de tração e elementos de fixação em aço inox. - Interruptor liga/desliga. - Potência Mínima de 800 watts. - Dimensionamento da fiação, plugue e conectores elétricos compatíveis com a corrente de operação. - Voltagem: 110V e 220V, conforme demanda. - Cordão de alimentação (rabicho) certificado pelo INMETRO, com indicação da voltagem. - Cordão de alimentação com, no mínimo, 1,5 m de comprimento. - Classificação do INMETRO – A. - Atendimento a NR 12. GARANTIA - Mínima de um ano a partir da data da entrega, de cobertura integral do equipamento. O fabricante/contratado é obrigado a dar assistência técnica gratuita na sua rede credenciada de assistência, durante o período da garantia, substituindo as peças com defeito. 						
80	<p>LIQUIDIFICADOR COMERCIAL 8 LITROS</p> <ul style="list-style-type: none"> - Liquidificador comercial com gabinete em aço inox e copo monobloco, indicado para trituração de alimentos leves com adição de líquido. - Capacidade volumétrica: 8 litros. - Copo removível confeccionado em chapa de aço inox, em peça única (monobloco), sem soldas, com espessura de, no mínimo, 1mm. - Flange do copo em material plástico injetado. - Baixa rotação. - Alças em aço inox, espessura de chapa de, no mínimo, 1,25 mm, com bordas rebatidas para o lado interno e soldadas em toda extensão de modo que não haja retenção de resíduos. - Fixação das alças ao copo com soldas fixas, uniformes e sem frestas de modo a evitar o acúmulo de resíduos. - Tampa do copo em aço inox, espessura mínima de chapa de 0,6 mm, com dobras estruturais que permitam a limpeza interna. - Gabinete do motor em aço inox, espessura mínima de chapa de 0,6 mm, flange superior e da base em material plástico injetado. Dreno do flange posicionado de modo a não haver entrada de líquidos no gabinete do 	5,00	UN	JL COLOMBO	8L BR	R\$ 770,00	R\$ 3.850,00

Rua Lagunenses, 101 – Bloco D Apto 101

Nossa Senhora das Graças

Canoas – RS – CEP: 92025-360

Telefone: (51)3032-4216

Email: mondust.licitacoes@gmail.com

MONDUST COMÉRCIO DE PRODUTOS E EQUIPAMENTOS LTDA

CNPJ: 47.607.630/0001-92

IE: 024/0559274

IM: 6916119

	<p>motor.</p> <ul style="list-style-type: none"> - Sapatas antivibratórias em material aderente e antiderrapante. - Eixo e porca fixadora do eixo da faca em aço inox (as buchas poderão ser de bronze ou outro material apropriado que garanta o desempenho mecânico e a durabilidade do conjunto). - O conjunto formado pelas facas, eixo e elementos de fixação deve ser removível para limpeza, sem a necessidade de utilização de ferramentas. - Flange de acoplamento do motor, pinos de tração e elementos de fixação em aço inox. - Interruptor liga/desliga. - Potência Mínima de 1000 watts. - Dimensionamento da fiação, plugue e conectores elétricos compatíveis com a corrente de operação. - Voltagem: 110V e 220V, conforme demanda. - Cordão de alimentação (rabicho) certificado pelo INMETRO, com indicação da voltagem. - Cordão de alimentação com, no mínimo, 1,5 m de comprimento. - Classificação do INMETRO – A. - Atendimento a NR 12. GARANTIA - Mínima de um ano a partir da data da entrega, de cobertura integral do equipamento. O fabricante/contratado é obrigado a dar assistência técnica gratuita na sua rede credenciada de assistência, durante o período da garantia, substituindo as peças com defeito. 						
96	<p>MULTIPROCESSADOR DE ALIMENTOS</p> <ul style="list-style-type: none"> - Multiprocessador de alimentos, com lâminas multifuncionais, modelo doméstico. - Funções: processar, ralar, cortar, misturar, fatiar, espremer, picar e liquidificar. - Capacidade total da jarra do processador em acrílico de 2.2 litros. - Tampa da jarra do processador com bocal largo para absorver frutas, legumes e verduras inteiras. - Capacidade total do copo do liquidificador em acrílico de 3.2 litros. - Lâminas multifuncionais fabricadas em aço inoxidável. - Com dois ajustes de velocidade e função pulsar que permita o controle preciso da duração e frequência do processamento. - Trava de segurança. - Cabo com armazenamento integrado. - Base firme com pés antideslizantes (ventosa). - Motor com potência mínima de 1000W. - Dimensionamento e robustez da fiação, plugue e conectores elétricos compatíveis com a corrente de operação. - Voltagem: 110V e 220V, conforme demanda. - Cordão de alimentação (rabicho) certificado pelo INMETRO, com indicação da voltagem. - Classificação do INMETRO – A 	20,00	UN	MONDIAL	MPN-01-BE	R\$ 410,00	R\$ 8.200,00
97	<p>PALLET GRANDE</p> <ul style="list-style-type: none"> - Pallet (estrado) vazado em polipropileno injetado ou PEAD (Polietileno de Alta Densidade), empilhável, com aberturas 	50,00	UN	LAR PLASTICOS	ECO PALLET	R\$ 146,00	R\$ 7.300,00

Rua Lagunenses, 101 – Bloco D Apto 101
 Nossa Senhora das Graças
 Canoas – RS – CEP: 92025-360
 Telefone: (51)3032-4216
 Email: mondust.licitacoes@gmail.com

MONDUST COMÉRCIO DE PRODUTOS E EQUIPAMENTOS LTDA

CNPJ: 47.607.630/0001-92

IE: 024/0559274

IM: 6916119

	superiores para ventilação, material 100 % reciclável, resistente a umidade, insetos e fungos. Dimensões mínimas de (cm): 1200 x 1000 x 12 cm, cor preta.							
106	<p>SANDUICHEIRA ELÉTRICA</p> <p>- Formato retangular, revestimento antiaderente e grelhas duplas antiaderente, polipropileno. Controle de temperatura automático, luz indicadora, trava de fechamento/segurança, voltagem 110V, 750 W de potência. Dimensão aproximadas do produto: largura: 8 cm, altura: 21 cm, profundidade: 21,50 cm.</p>	5,00	UN	AGRATTO	SA-01 (4182)	R\$ 80,00	R\$ 400,00	
123	<p>VENTILADOR DE PAREDE</p> <p>- Ventilador de parede para uso em ambiente escolar. DIMENSÕES E TOLERÂNCIAS</p> <p>- Diâmetro entre 500 e 600 mm.</p> <p>- Comprimento do tubo de fixação: 150 mm (tolerância: ±2,5%).</p> <p>- Ventilador de parede, com uma hélice com no mínimo três pás.</p> <p>- Base de fixação à parede em aço carbono.</p> <p>- Canopla de acabamento injetada em poliamida, na cor preta, para cobrir a base de fixação na parede.</p> <p>- O conjunto de suporte mais os tubos de fixação deverão suportar 5 (cinco) vezes a massa nominal do produto sem qualquer flexão.</p> <p>- Suporte de ligação entre base e a carcaça dotado de articulação com parafuso metálico e borboleta que permita a regulação da articulação no sentido vertical do conjunto motor e hélices, provido de mola para sustentação do peso do equipamento.</p> <p>- O equipamento deve ser dotado de grade de proteção de acordo com os requisitos de segurança da IEC 60335-2-80, independente da altura em que for instalado.</p> <p>- As grades não poderão ser removidas sem o uso de ferramentas. - Os equipamentos deverão apresentar controle de velocidade tipo rotativos, com no mínimo três níveis de velocidade (baixa, média e alta).</p> <p>- O acionamento deverá ser do tipo "controle de parede".</p> <p>- Dimensionamento e robustez da fiação, plugue e conectores elétricos compatíveis com a corrente de operação.</p> <p>- Voltagem: 110V e 220V, conforme demanda.</p> <p>- Cordão de alimentação (rabicho) certificado pelo INMETRO, com indicação da voltagem.</p>	20,00	UN	VENTISOL	VOP COMERCIAL 50 CM (538)	R\$ 198,00	R\$ 3.960,00	
TOTAL (R\$)							R\$ 28.575,00	

TOTAL: R\$ 28.575,00 (Vinte e oito mil, quinhentos e setenta e cinco reais)

Declaramos que estamos de acordo com os termos do Edital e seus Anexos e acatamos suas determinações, bem como informamos que nos preços propostos estão incluídos todos os encargos previdenciários, fiscais (ICMS e outros), comerciais, trabalhistas, tributários, materiais, embalagens, fretes, seguros, tarifas, descarga, transporte, responsabilidade civil e demais despesas incidentes ou que venham a incidir direta ou indiretamente sobre os produtos, objeto desta licitação.

Rua Lagunenses, 101 – Bloco D Apto 101

Nossa Senhora das Graças

Canoas – RS – CEP: 92025-360

Telefone: (51)3032-4216

Email: mondust.licitacoes@gmail.com

MONDUST COMÉRCIO DE PRODUTOS E EQUIPAMENTOS LTDA

CNPJ: 47.607.630/0001-92

IE: 024/0559274

IM: 6916119

Validade da proposta – 60 (sessenta) dias.

Francisco Beltrão / PR, 06 de dezembro de 2022.

Documento assinado digitalmente
 FÁBIO HAUSCHILD MONDARDO
Data: 06/12/2022 09:20:14 -0500
Verifique em <https://verificador.itr.br>

FÁBIO HAUSCHILD MONDARDO

CPF 806.427.809-00

RS 204978131

Rua Lagunenses, 101 – Bloco D Apto 101
Nossa Senhora das Graças
Canoas – RS – CEP: 92025-360
Telefone: (51)3032-4216
Email: mondust.licitacoes@gmail.com

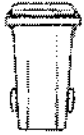

Carros Coletores

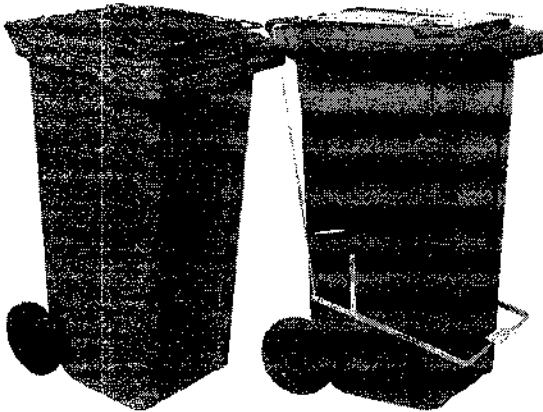

120 LITROS - Com ou Sem Pedal

Largura: 460mm | Altura: 940mm | Comprimento: 550mm
 Capacidades: 58kg | 120L
 Diâmetro das Rodas: 200mm
 Material: PEAD ou PP
 Peso: 8,4kg (s/ pedal) | 9,7kg (c/ pedal)

Cores:

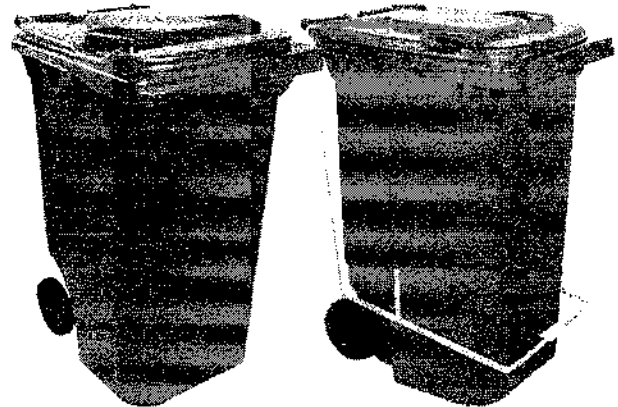

240 LITROS - Com ou Sem Pedal

Largura: 595mm | Altura: 1045mm | Comprimento: 755mm
 Capacidades: 96kg | 240L
 Diâmetro das Rodas: 200mm ou 300mm
 Material: PEAD ou PP
 Peso: 12,7kg (s/ pedal) | 14,6kg (c/ pedal)

Cores:

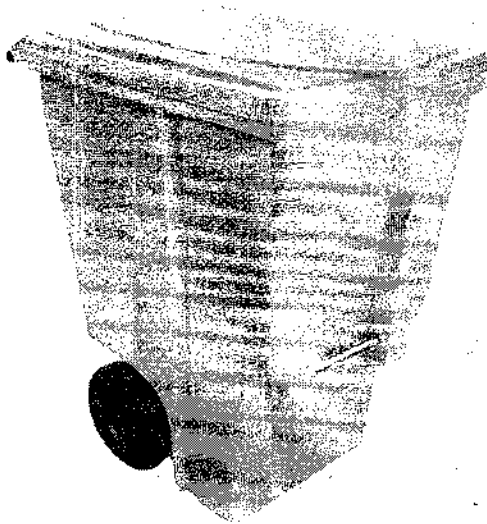

360 LITROS - Com ou Sem Pedal

Largura: 670mm | Altura: 1115mm | Comprimento: 970mm
 Capacidades: 150kg | 360L
 Diâmetro das Rodas: 300mm
 Material: PEAD ou PP
 Peso: 24kg (s/ pedal) | 27,1kg (c/ pedal)

Cores:

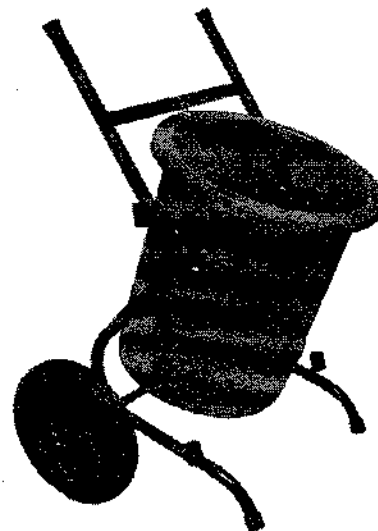

LUTOCAR - 100 Litros

Diâmetro: Externo 530mm | Interno 440mm
 Largura (Pneu a Pneu): 830mm
 Altura (Corpo + Estrutura): 1080mm
 Comprimento: 620mm
 Material: PEAD ou PEMD
 Peso: 10,9kg

Cores:



FERRO DE PASSAR

VAPORE | FV-01 - 1250W FV-02 - 1400W



Suas roupas como novas.

A linha de Ferros de Passar Agratto veio para completar sua casa. Base antiaderente, cabo com reforço e a alça é ergonômica. Com ajuste para diversos tipos de tecidos. Com jato de vapor que desamassa com muito mais facilidade.

• Compacto e eficiente

Design compacto e leve, para passar as roupas sem se cansar.

• Com jato de vapor

Desamassa com mais facilidade.

• Regulagem de temperatura

Ajuste para diversos tipos de tecidos.

• Base antiaderente

Ajuda a deixar as roupas mais lisas.

• Saiva botões

A ponta dos ferros são arredondas para evitar perfurações e não arrancar botões.

• Luz de funcionamento

Avisa quando o ferro está em funcionamento e aquecido.

• Alça ergonômica

Alça com empunhadura ergonômica e confortável.

• Protetor de Cabo

Reforço na base do cabo.

• Copo dosador

Com um copo para colocar água nos reservatórios.

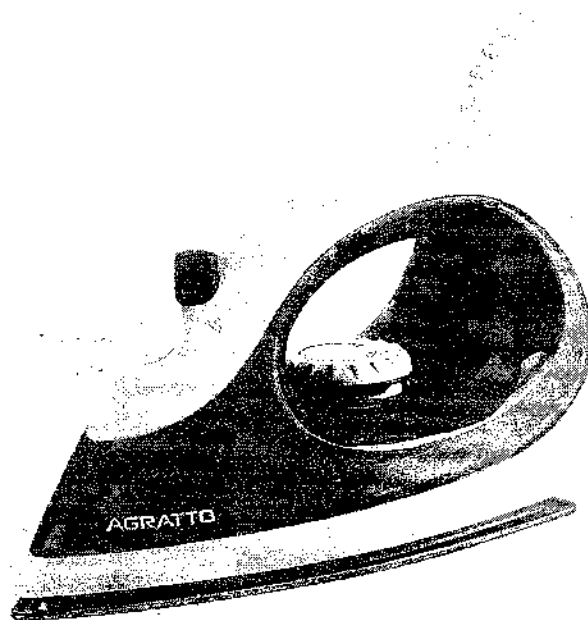

Garantia de 12 Meses.

SKU	Descrição	Voltagem	Modelo	Cabeço	Cód. da Barra	Paq. Peso Bruto	Peso Líq.	Altura (mm)	Prof. (mm)	Qtde. Por Embalagem	Freq.
8054	FERRO DE PASSAR AGRATTO VAPORE FV-01 127V	127V	FV-01	UN	7898461966376	10 0,754kg	0,514kg	210x105x125	100328	1	1250W 60Hz
				MTH	7898461966375	5 4,600kg	4,500kg	110x70x70	0,02274	5	
8056	FERRO DE PASSAR AGRATTO VAPORE FV-02 220V	220V	FV-02	UN	7898461966383	10 0,754kg	0,515kg	250x105x125	10,00623	1	1400W 60Hz
				MTH	7898461966380	5 4,600kg	4,360kg	110x70x70	0,02274	5	

As informações técnicas aqui apresentadas são meramente ilustrativas. Para mais detalhes, consulte o manual de instruções. Todos os produtos são produzidos e embalados no Brasil. © 2014 Agratto. Todos os direitos reservados. | Produto licenciado



SANDUICHEIRA ELETRICA & GRILL BLACK | SA-01 - 750W SA-02 - 750W



Lanches deliciosos e saudáveis com praticidade e rapidez. A Sanduicheira AGRATTO é perfeita para preparar aquele lanche ou um bom grelhado. Saboreie lanches deliciosos e saudáveis com praticidade e rapidez. É fácil de usar, é fácil de limpar. Perfeita para o seu dia a dia e completar sua cozinha.



• **Chapas estilo grill**
Você pode preparar vários tipos de sanduiches, ou mesmo grelhar carnes leves.



• **Fácil de limpar**
As chapas possuem camada antiaderente, facilitando na hora de retirar os alimentos e de limpar.



• **Trava na alça**
Para prensar seu sanduíche ou grelhado.

• **Luzes de Funcionamento**
Luz vermelha que avisa quando a sanduicheira está ligada e luz verde que avisa quando a sanduicheira alcança a temperatura máxima.

• **Alça isotérmica**
Evita o aquecimento da alça prevenindo acidentes.

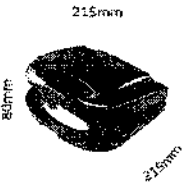

Garantia de 12 Meses.

Descrição	Voltagem	Modelo	Categoria	Código de Barras	EMC	Peso BRN	Tempo Lido	Classe Ex	PF	QTD	Poluição	Preço
SANDUICHEIRA AGRATTO BLACK SA 01 127V 750W	127V	SA-01	UNI	783844188956	0,000%	0,842kg	234-03x255	0,00485	1	750W	60Hz	
SANDUICHEIRA AGRATTO BLACK SA 02 220V 750W	220V	SA-02	MTH	14958441965255	5,7760%	0,842kg	234-03x255	0,00485	8	750W	60Hz	
			UNI	7858441965256	6,100%	0,842kg	234-03x255	0,00485	1	750W	60Hz	
			STR	1764380290582	6,7760%	0,842kg	234-03x255	0,00485	8	750W	60Hz	



AGRATTO
agratto.com.br





Liquidificador Industrial Alta Rotação 4 Litros



(http://images.tcdn.com.br/img/img_prod/759067/liquidificador_industrial_alta_rotacao_4_litros_11_1_20200)



Home() / Liquidificadores Industriais(/liquidificadores-industriais)

Avaliar

Marca: KD Eletro (/kd-eletro)

Modelo: LAR-4

Disponibilidade: Imediata

R\$ (BRL)460,49

R\$ 391,42 à vista
ou 12x de R\$ 47,54 com juros

Escolha Voltagem

110V 220V

+ ver todas as formas de pagamentos
(<http://www.kdeleetro.com.br/liquidificadores-industriais/liquidificador-industrial-alta-rotacao-4-litros#formopagto>)

1

Comprar

Frete

00000 000 **Calcular**



Descrição Geral (<http://www.kdeleetro.com.br/liquidificadores-industriais/liquidificador-industrial-alta-rotacao-4-lit>)

Garantia (<http://www.kdeleetro.com.br/liquidificadores-industriais/liquidificador-industrial-alta-rotacao-4-lit>)

Formas de Pagamento (<http://www.kdeleetro.com.br/liquidificadores-industriais/liquidificador-industrial-alta-rotacao-4-lit>)

Avaliações (<http://www.kdeleetro.com.br/liquidificadores-industriais/liquidificador-industrial-alta-rotacao-4-lit>)

MARCA: KD ELETRO

MATERIAL - CORPO: Inox

ALIMENTAÇÃO - VOLTAGEM: 127 ou 220v

POTÊNCIA: 1HP /800Watts

FREQUÊNCIA: 50/60 Hz

ROTAÇÃO: 18.000RPM

DIMENSÕES DO PRODUTO:

ALTURA: 65 CM

LARGURA: 18 CM

PROFUNDIDADE: 18 CM

PESO LÍQUIDO: 3.200 KG

TAMPA: Alumínio Repuxado

COPO: 4 Litros Inox

INDICADO PARA:

O Alta Rotação é utilizado para sucos naturais, vitaminas, patês, molhos, mousses, batidinhas, massas para crepe, dentre outras misturas mais leves e que necessitem ficar homogêneas.

Nossas indicações



(<http://www.kdeleetro.com.br/liquidificadores-industriais/liquidificador-industrial-alta-rotacao-2-litros>)
Liquidificador Industrial Alta Rotação 2 Litros
(<http://www.kdeleetro.com.br/liquidificadores-industriais/liquidificador-industrial-alta-rotacao-2-litros>)

R\$ 430,49

R\$ 365,92 à vista
ou 12x de R\$ 44,44 com juros



(<http://www.kdeleetro.com.br/liquidificadores-industriais/liquidificador-industrial-baixa-rotacao-4-litros>)
Liquidificador Industrial Baixa Rotação 4 Litros

R\$ 560,49

R\$ 476,42 à vista
ou 12x de R\$ 57,86 com juros



(<http://www.kdeleetro.com.br/liquidificadores-industriais/liquidificador-industrial-baixa-rotacao-2-litros>)
Liquidificador Industrial Baixa Rotação 2 Litros

R\$ 530,49

R\$ 450,92 à vista
ou 12x de R\$ 54,76 com juros

(<http://www.kdeleetro.com.br/liquidificadores-industriais/liquidificador-industrial-baixa-rotacao-2-litros>)
Liquidificador

R

ou 12x de

E aí, vai levar?



(/liquidificadores-industriais/liquidificador-industrial-baixa-rotacao-8-litros)

Liquidificador Industrial Baixa Rotação 8 Litros (/liquidificadores-industriais/liquidificador-industrial-baixa-rotacao-8-litros)

R\$ 770,49

12x de 79,54 com juros

Assine nossa newsletter Receba todas as novidades e promoções em seu e-mail

Digite o seu e-mail

Cadastrar

Fique por dentro!



(https://www.instagram.com/kdeleetro?hl=pt-br)



(https://www.facebook.com/kd.eleetro.7)

Institucional

- Empresa (/Empresa)
- Pagamento (Pagamento)
- Tempo De Garantia (Tempo-De-Garantia)
- Listas (Listas)
- Depoimentos De Clientes (Depoimentos-De-Clientes)
- Noticias ()
- Fale Conosco ()

Instagram

Contato

17997050015
 (tel:5517997050015)
 17997050015
 (https://api.whatsapp.com/send?phone=+5517997050015)
 kdeleetro@gmail.com
 (mailto:kdeleetro@gmail.com)
 De seg. à sex. das 7h às 17h.

Pagamento

Pagamento à vista



Pagamento a prazo



tray auaha

(https://www.tray.com.br/auaha.com.br/)

Segurança



(https://www.lojaprotegida.com.br/759067)

Preços e condições de pagamento exclusivos para compras online, com possibilidade de variações nas lojas físicas. Caso haja divergências de valores nos produtos no site, o preço válido é o do carrinho de compras. Vendas sujeitas a confirmação de estoque e análise e validação dos dados. Fotos meramente ilustrativas. Todos os direitos reservados. DANIELE COLOMBO DA COSTA - CNPJ: 26.054.962/0001-17 - IE: 367.026.459.118 - Rua FORTALEZA, 165 - ITAJOBÍ/SP CEP: 15.840-000.



COLOMBO

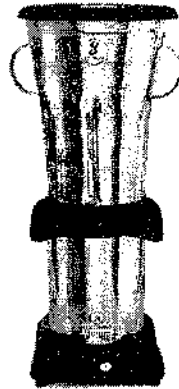

(Imagem meramente ilustrativa)

Liquidificador INOX JL Colombo de baixa rotação, com **copo de 8Lts resistente**, liquidifica e mistura, possui base em nylon com fibra preto de vidro, copo inox com solda e tampa em polipropileno dosadora. Tem ainda lâminas com ângulos diferenciados que permitem maior movimentação do produto. Foi desenvolvido para bater massas densas, açaí em pasta, caldos, maionese e temperos, sempre com adição de líquido.

Referência do produto 1253

Fabricado com dois rolamentos

Rotação: 3500 RPM

Frequência: 60 HZ

Botão: Liga / desliga

Potência: 1200w / 1000w

Dimensões embalado: 42 A x 49 L x 28 P

Dimensões montado: 74 A x 25 L x 25 P

Peso: 11kg

Certificado pelo INMETRO

Certificado de Regularidade IBAMA: Nº 6122638

Código EAN -7898619770222

Classificação Fiscal - NCM 84386000

Garantia 06 meses - (17) 3546 3420 / assistencia@jlcolombo.com.br

Leia atentamente o manual de instruções antes de ligar o aparelho.

Nunca utilize este ou qualquer outro aparelho elétrico se estiver com os pés descalços ou molhados.

Caso haja travamento, desligue o aparelho antes de remover os ingredientes que estão bloqueando o funcionamento do mesmo.



Metalúrgica JL Colombo Ltda ME

Av. Catanduva, 1445 - Jardim dos Ipês

15840-000 - Itajobi - SP - BRASIL

CNPJ: 14.237.490/0001-59

Multiprocessador
Turbo Chef 9x1

- 1.000 W
- 2 velocidades + turbo
- Processador
- Travas de segurança

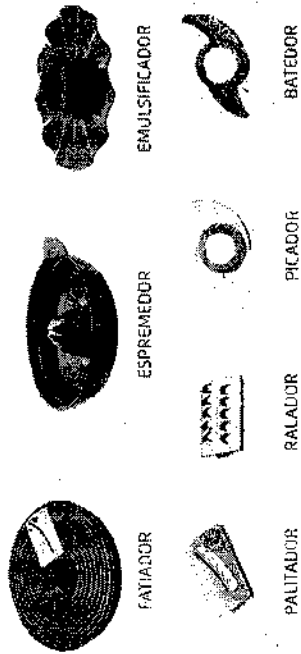

Multiprocessador
Turbo Chef 5x1

- 1.000 W
- 2 velocidades + turbo
- Processador
- Travas de segurança

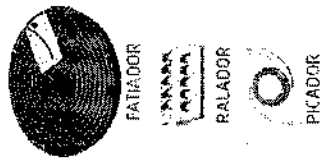

MPN-01-B

Multiprocessador
Turbo Chef 7x1

- 1.000 W
- 2 velocidades + turbo
- Processador
- Travas de segurança

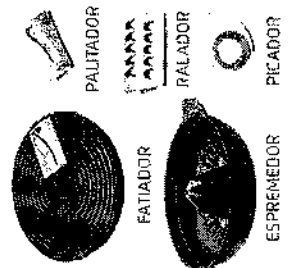

MPN-01-DE

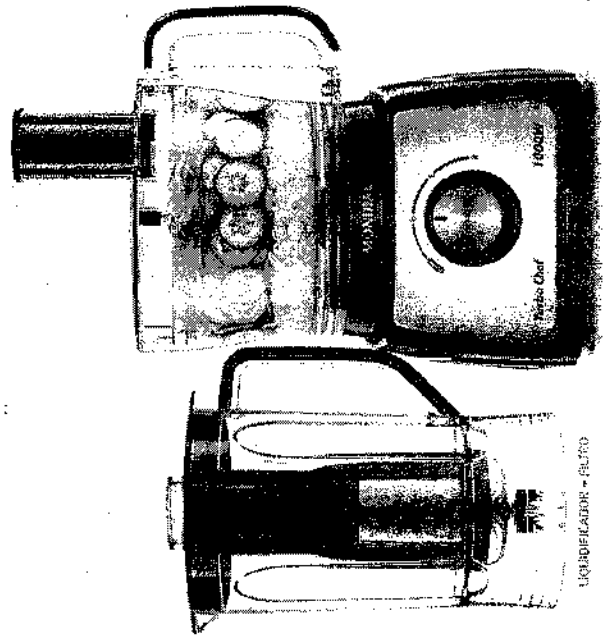
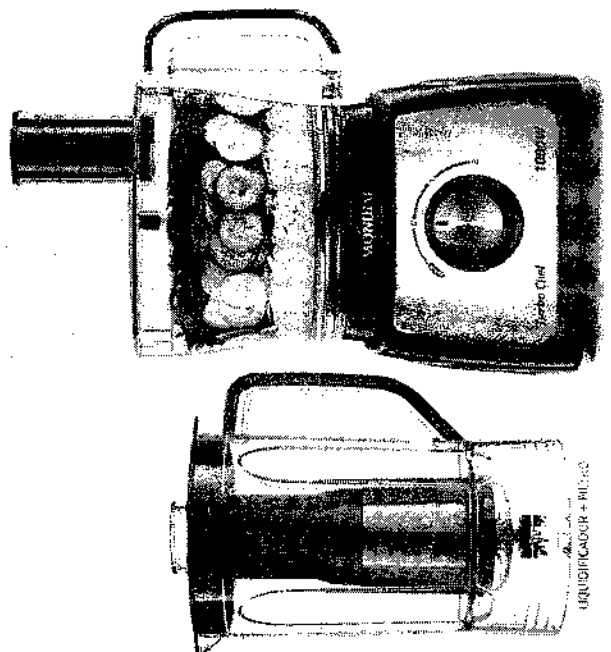
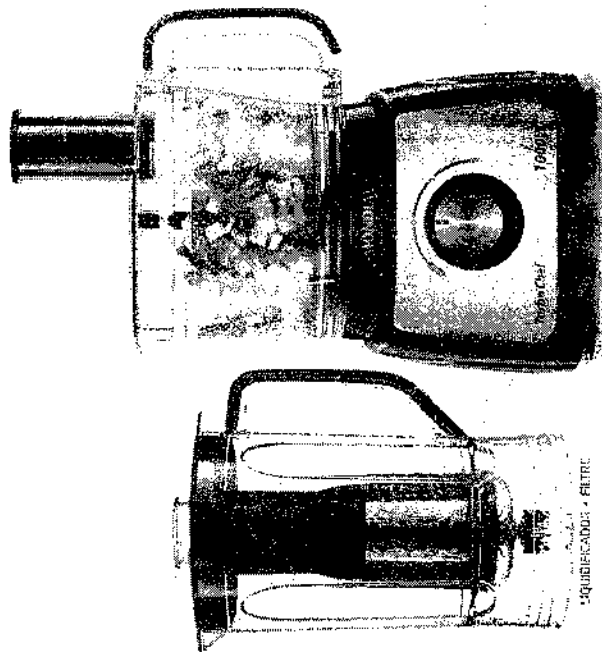

MPN-01-BF

Multiprocessador

Turbo Chef 5x1 NOVO

- 1.000 W
- 2 velocidades + turbo
- Processador
- Travas de segurança



FATADOR



RALADOR



PICADOR

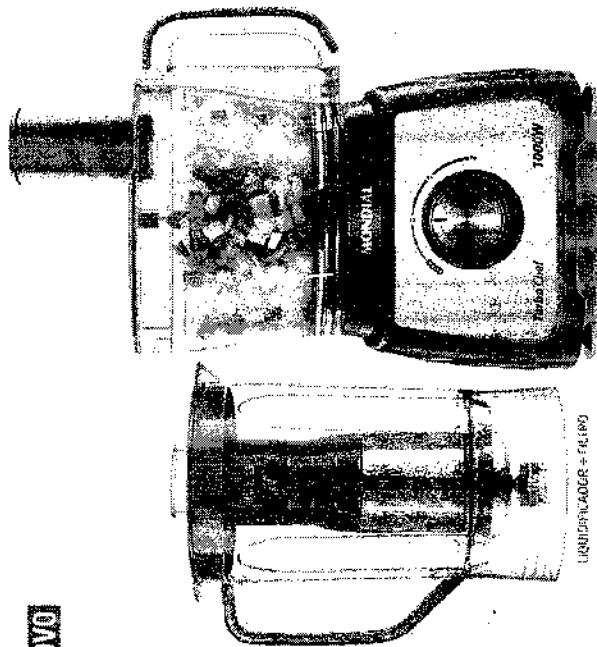

LICUEFICADOR + FILTRO

MPN-01-R

Multiprocessador

Turbo Chef 9x1 NOVO

- 1.000 W
- 2 velocidades + turbo
- Processador
- Travas de segurança



FATADOR



RALADOR



PICADOR



ESPREGADOR



BATEDOR

EMULSIFICADOR

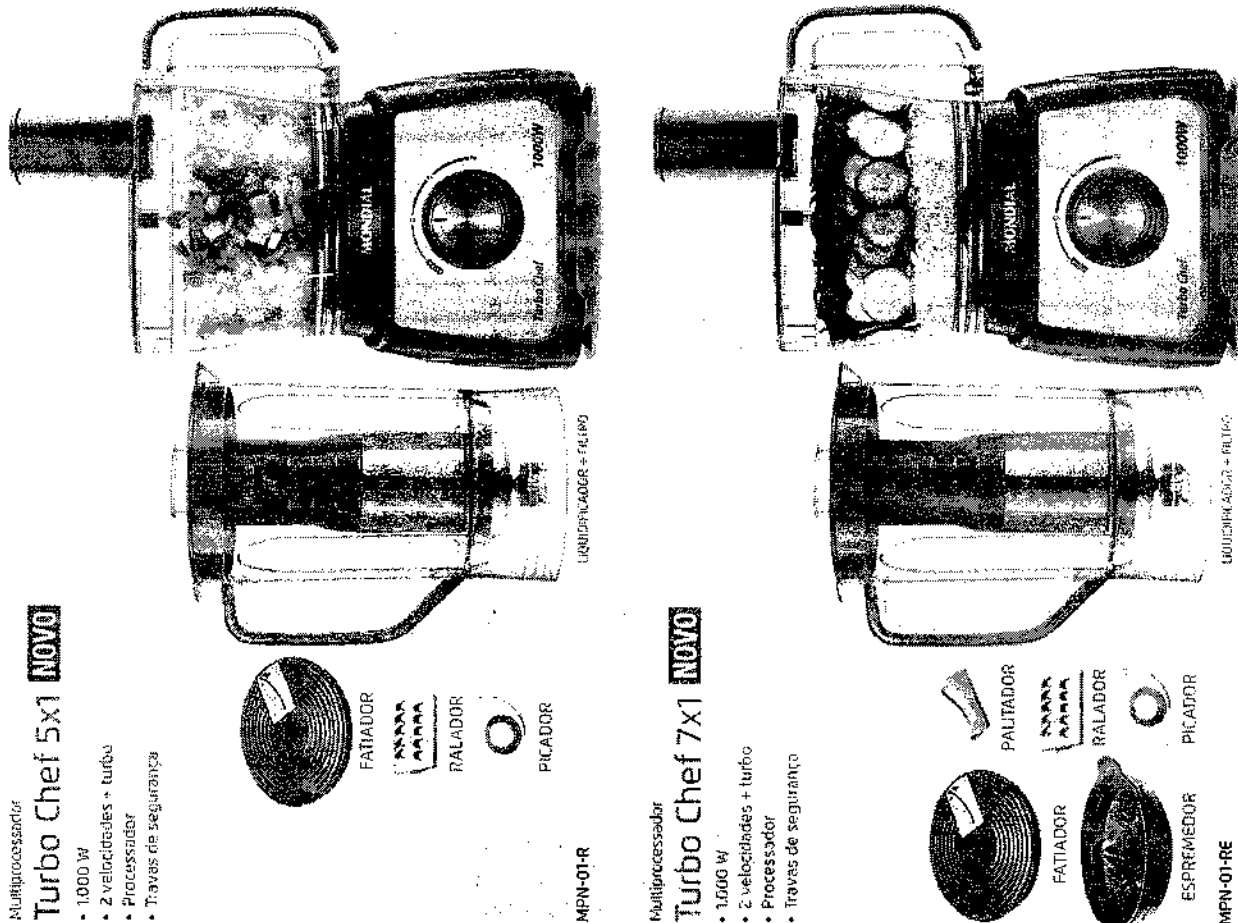

LICUEFICADOR + FILTRO

MPN-01-RE

Multiprocessador

Turbo Chef 7x1 NOVO

- 1.000 W
- 2 velocidades + turbo
- Processador
- Travas de segurança



FATADOR



ESPREGADOR



PALITADOR



RALADOR



PICADOR

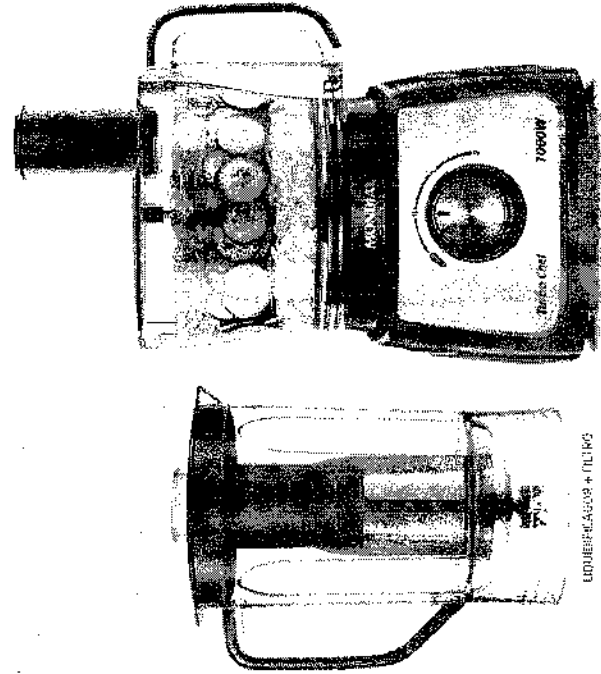

LICUEFICADOR + FILTRO

MPN-01-RF

VENTILADOR DE PAREDE

COMERCIAL 50cm BIVOLT

Acesse a pasta do produto no drive



- A** **Classe A Procel**
Em consumo de energia
- Chave de controle eletrônica para parede**
Com ajuste fino de velocidade
- Oscilante**
Oscilação horizontal automática
- Motor potente de 200W**
Alta capacidade de ventilação
- Grades em aço**
Mais segurança e durabilidade
- Bivolt seletivo**
Com chave seletora, escolha entre 127V e 220V
- Pintura eletrostática**
Grade e haste com pintura de alta resistência
- Inclinação regulável**
Com ajuste manual
- Fusível térmico**
Dispositivo de proteção que garante a segurança do motor

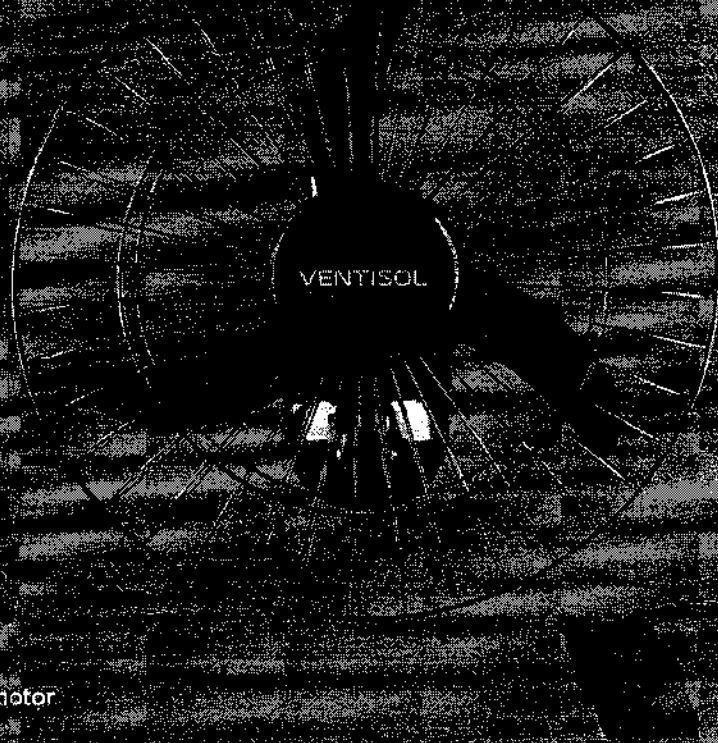

DADOS TÉCNICOS

Potência: 200W
RPM: 1500
Grade: 320mm
Hélice: 440mm
Peso bruto: 2,900 Kg
Peso líquido: 2,300 Kg
CxLxA - mm: 505x190x510
Nº Embalagem: 0,0489
Quantidade: 1
Fabricação: Nacional
Garantia: 12 meses



SKU	DESCRIÇÃO	TENSÃO	CÓD. DE BARRAS	CAIXA	EMP.	MÁX.	MÉD.	MÍN.	CONSUMO*	EFIC.†	VAZÃO
536	VENTILADOR OSC PAREDE 50CM PR GR AÇO PR CH HH PREMIUM	BIVOLT SELETIVO	7898461960505	UN	4	A	A	A	2,90kWh/mês	0,005	1,01m³/s
541	VENTILADOR OSC PAREDE 50CM PR GR CROM CH HH PREMIUM	BIVOLT SELETIVO	7898461960512	UN	4	A	A	A	2,90kWh/mês	0,005	1,01m³/s
542	VENTILADOR OSC PAREDE 50CM BR GR AÇO BR CH HH PREMIUM	BIVOLT SELETIVO	7898461960529	UN	4	A	A	A	2,90kWh/mês	0,005	1,01m³/s



*A Ventisol oferece em seu produto a garantia de 12 meses, as especificações técnicas são sujeitas a alterações sem aviso prévio. †De acordo com a norma ABNT NBR 13970. ‡De acordo com a norma ABNT NBR 13970. §Consumo mensal para uma utilização diária de 8 horas. ¶Nível de ruído em dB(A) a 1m.



Ministério da Economia
Secretaria Especial de Desburocratização, Gestão e Governo Digital
Secretaria de Gestão

Sistema de Cadastramento Unificado de Fornecedores - SICAF

Declaração

Declaramos para os fins previstos na Lei nº 8.666, de 1993, conforme documentação registrada no SICAF, que a situação do fornecedor no momento é a seguinte:

Dados do Fornecedor

CNPJ: 30.141.903/0001-53 DUNS®: 91*****82
 Razão Social: MEDIAN COMERCIAL EIRELI
 Nome Fantasia: MEDIAN
 Situação do Fornecedor: Credenciado Data de Vencimento do Cadastro: 02/12/2022
 Natureza Jurídica: EMPRESA INDIVIDUAL DE RESPONSABILIDADE LIMITADA (DE NATUREZA EMPRESÁRIA)
 MEI: Não
 Porte da Empresa: Micro Empresa

Ocorrências e Impedimentos

Ocorrência: Nada Consta
 Impedimento de Licitar: Nada Consta

Níveis cadastrados:

I - Credenciamento

II - Habilitação Jurídica

III - Regularidade Fiscal e Trabalhista Federal

Receita Federal e PGFN	Validade:	14/01/2023
FGTS	Validade:	04/12/2022
Trabalhista (http://www.tst.jus.br/certidao)	Validade:	01/03/2023

IV - Regularidade Fiscal Estadual/Distrital e Municipal

Receita Estadual/Distrital	Validade:	21/12/2022
Receita Municipal	Validade:	13/12/2022

VI - Qualificação Econômico-Financeira

Validade: 31/05/2023

Esta declaração é uma simples consulta e não tem efeito legal

Emitido em: 16/11/2022 10:14
 CPF: 015.261.651-98 Nome: ODAIR PEIXOTO FILHO
 Ass: _____

 REPÚBLICA FEDERATIVA DO BRASIL CADASTRO NACIONAL DA PESSOA JURÍDICA		
NÚMERO DE INSCRIÇÃO 30.141.903/0001-53 MATRIZ	COMPROVANTE DE INSCRIÇÃO E DE SITUAÇÃO CADASTRAL	DATA DE ABERTURA 09/04/2018
NOME EMPRESARIAL MEDIAN COMERCIAL EIRELI		
TÍTULO DO ESTABELECIMENTO (NOME DE FANTASIA) MEDIAN	PORTE ME	
CÓDIGO E DESCRIÇÃO DA ATIVIDADE ECONÔMICA PRINCIPAL 46.41-9-01 - Comércio atacadista de tecidos (Dispensada *)		
CÓDIGO E DESCRIÇÃO DAS ATIVIDADES ECONÔMICAS SECUNDÁRIAS 46.41-9-02 - Comércio atacadista de artigos de cama, mesa e banho (Dispensada *) 46.41-9-03 - Comércio atacadista de artigos de armarinho (Dispensada *) 46.42-7-01 - Comércio atacadista de artigos do vestuário e acessórios, exceto profissionais e de segurança (Dispensada *) 46.42-7-02 - Comércio atacadista de roupas e acessórios para uso profissional e de segurança do trabalho (Dispensada *) 46.43-5-01 - Comércio atacadista de calçados (Dispensada *) 46.43-5-02 - Comércio atacadista de bolsas, malas e artigos de viagem (Dispensada *) 46.47-8-01 - Comércio atacadista de artigos de escritório e de papelaria (Dispensada *) 46.47-8-02 - Comércio atacadista de livros, jornais e outras publicações (Dispensada *) 46.49-4-03 - Comércio atacadista de bicicletas, triciclos e outros veículos recreativos 46.49-4-04 - Comércio atacadista de móveis e artigos de colchoaria (Dispensada *) 46.49-4-05 - Comércio atacadista de artigos de tapeçaria; persianas e cortinas (Dispensada *) 46.51-6-01 - Comércio atacadista de equipamentos de informática (Dispensada *) 46.51-6-02 - Comércio atacadista de suprimentos para informática (Dispensada *) 46.52-4-00 - Comércio atacadista de componentes eletrônicos e equipamentos de telefonia e comunicação (Dispensada *)		
CÓDIGO E DESCRIÇÃO DA NATUREZA JURÍDICA 230-5 - Empresa Individual de Responsabilidade Limitada (de Natureza Empresárl		
LOGRADOURO AV T2	NÚMERO 917	COMPLEMENTO SALA 11 QUADRA70 LOTE 10
CEP 74.210-005	BAIRRO/DISTRITO SET BUENO	MUNICÍPIO GOIANIA
UF GO		
ENDEREÇO ELETRÔNICO MEDIANCOMERCIAL@GMAIL.COM	TELEFONE (62) 3988-1107/ (62) 3922-7670	
ENTE FEDERATIVO RESPONSÁVEL (EFR) *****		
SITUAÇÃO CADASTRAL ATIVA	DATA DA SITUAÇÃO CADASTRAL 09/04/2018	
MOTIVO DE SITUAÇÃO CADASTRAL		
SITUAÇÃO ESPECIAL *****	DATA DA SITUAÇÃO ESPECIAL *****	

(*) A dispensa de alvarás e licenças é direito do empreendedor que atende aos requisitos constantes na Resolução CGSIM nº 51, de 11 de junho de 2019, ou da legislação própria encaminhada ao CGSIM pelos entes federativos, não tendo a Receita Federal qualquer responsabilidade quanto às atividades dispensadas.

Aprovado pela Instrução Normativa RFB nº 1.863, de 27 de dezembro de 2018.

Emitido no dia 12/08/2022 às 09:46:05 (data e hora de Brasília).

Página: 1/1

CIOL CONTABILIDADE OLIMPIA S/S LTDA - ME
 C.R.C./GO Nº 750 C.N.P.J.(MF) Nº 25.124.744/0001-49 I.MUNICIPAL Nº 072344/4
 AUDITORIAS, PERICIAS E CONTABILIDADE EM GERAL
 Rua B nº 146 Setor Centro Oeste, Goiânia/GO. CEP.: 74.550-270 - FONE/FAX: (62) 3291 6380
 Email: ciolcontabil@hotmail.com - sede própria - 29 anos de tradição

**ALTERAÇÃO E CONSOLIDAÇÃO DE EMPRESA INDIVIDUAL DE
 RESPONSABILIDADE LTDA - EIRELI**

MEDIAN COMERCIAL EIRELI

NIRE 52600664378
 CNPJ (MF) nº 30.141.903/0001-53
 AV. T – 2 Nº 1.131 SALA 03 SETOR BUENO CEP 74.210-010 – GOIANIA GO

EMENTA: QUARTA ALTERAÇÃO CONTRATUAL PARA:

A) – A ALTERAÇÃO DO ENDEREÇO COMERCIAL .

Por este Instrumento Particular de Alteração e Consolidação Contratual, as abaixo assinado, senhora:

ODAIR PEIXOTO FILHO, brasileiro, solteiro, Empresário, residente e domiciliado nesta Capital à Rua C – 53 QD. 16 LTs. 21/22 Setor Sol Nascente – CEP: 74.410-150, portador do Registro Geral sob nº 4.845.255 expedida pela DGPC/O, e do C.P.F.(MF) nº **015.261.651-98**, natural de Goiânia /GO, nascido em 09/06/1.987. Na condição de titular da empresa **MEDIAN COMERCIAL EIRELI**, inscrita no CNPJ Nº 30.141.903/0001-53, sito nesta capital à Avenida T – 2 nº 1.131 Sala 03 Setor Bueno CEP: 74.210-010, empresa devidamente constituída por Instrumento Particular, arquivado na Junta Comercial do Estado de Goiás sob nº 52600644378 em 09/04/2018 ,com sua 1ª alteração sob nº 20180395696 em 26/04/2018, 2ª alteração sob nº 20190570865 em 31/05/2019, vem através desta alterar as clausulas abaixo , mediante as seguintes condições :

CLAUSULA 01.

O endereço comercial que era na cidade de Goiânia - GO, à Avenida T-2 nº 1131 Sala 03 Setor Bueno – CEP: 74.210-010, passa para : **AVENIDA T-2 Nº 917 SALA 11 QD 70 LT 10 SETOR BUENO CEP: 74.210-005 NA CIDADE DE GOIANIA GOIAS.** :

Após as clausulas modificativas segue a CONSOLIDAÇÃO DOS ATOS CONSTITUTIVOS, passando assim a redigir :

CLÁUSULA 01 – DENOMINAÇÃO SEDE E FILIAL

A empresa gira sob o nome empresarial de **MEDIAN COMERCIAL EIRELI**, e tem sede e domicilio na cidade de Goiânia – GO, à **AVENIDA T-2 Nº 917 SALA 11 QD 70 LT 10 SETOR BUENO CEP: 74.210-005** , podendo , a qualquer tempo , a critério de seu titular, abrir ou fechar filiais em qualquer parte do território Nacional, com seu CNPJ Nº 30.141.903/0001-53.

CIOL CONTABILIDADE OLIMPIA S/S LTDA - ME
C.R.C./GO Nº 750 C.N.P.J.(MF) Nº 25.124.744/0001-49 I.MUNICIPAL Nº 072344/4
AUDITORIAS, PERICIAS E CONTABILIDADE EM GERAL
Rua B nº 146 Setor Centro Oeste, Goiânia/GO. CEP.: 74.550-270 - FONE/FAX: (62) 3291 6380
Email: ciolcontabil@hotmail.com - sede própria - 29 anos de tradição

CLÁUSULA 02 – DO OBJETIVO

O objetivo da empresa é: ESCRITORIO DE CONTATO PARA: COMERCIO ATACADISTA E VAREJISTA DE : TODOS OS ITENS AQUI RELACIONADOS : TECIDOS E MALHAS, ARTIGOS ESPORTIVOS EM GERAL, ARTIGOS PARA ESPORTES E RECREAÇÃO, ARTIGOS DO VESTUÁRIO, CALÇADOS, ARMARINHOS E AVIAMENTOS EM GERAL, CAMA, MESA, BANHO E COPA, CORTINAS E DECORAÇÕES EM GERAL , FRAUDAS DE TECIDOS E DESCARTAVEIS, ARTIGOS DE COURO, BOLSAS EM GERAL, ARTIGOS DE RAFIA EM GERAL, LONAS E DERIVADOS EM GERAL, PLÁSTICO EM GERAL, UTENSÍLIOS DE COPA E COZINHA, CALÇADOS PROFISSIONAIS, UNIFORMES CIVIS, MILITARES E SEUS COMPLEMENTOS, ROUPARIA , LUVAS, GORROS, MASCARAS, E SIMILARES , MATERIAIS DESPORTIVOS DE RECREAÇÃO E DE CAMPANHA, ARTIGOS PARA FESTA, APARELHOS PARA REFRIGERAÇÃO COMERCIAL E AR CONDICIONADO, MOVEIS PARA ESCRITORIO E RESIDENCIAIS DE AÇO E SUPRIMENTOS EM GERAL ,BEBEDOUROS DE AGUA, PAPELARIA, LIVRARIA E MATERIAIS IMPRESSOS, EQUIPAMENTOS E SUPRIMENTOS DE INFORMATICA, COMPUTADORES, NOTEBOOK, IMPRESSORAS, CARTUCHOS, TONNER, E REFIL PARA IMPRESSORAS E EQUIPAMENTOS DE INFORMATICA, APARELHOS DE TELEFONES E APARELHOS DE CELULARES E SIMILARES, ESCADAS DIVERSAS , APARELHAGEM DESPORTIVAS , COMO TRAVES , TABELAS DE BASKETBOLL, COLCHÃO DE QUALQUER TIPO E MOVEIS, BRINQUEDOS ORTOPEDICOS, PEDAGOGICOS E PARA PLAYGROND .

CLÁUSULA 03 – DO PRAZO DE DURAÇÃO

O prazo de duração da é por tempo INDETERMINADO . Observando-se , quanto a sua dissolução, os preceitos da Lei e as clausulas deste contrato, pois a mesma iniciou suas atividades em **10 de ABRIL de 2018** .

CLÁUSULA 04 – DO CAPITAL

O Capital é de R\$ 300.000,00 (TREZENTOS MIL REAIS), o qual esta totalmente integralizado em moeda corrente no País .

CLÁUSULA 05 – DA ADMINISTRAÇÃO

A empresa será administrada pelo seu titular senhor ODAIR PEIXOTO FILHO a quem caberá dentre outras atribuições , a representação ativa e passiva, judicial e extrajudicial, desta EIRELI, sendo a responsabilidade do titular limitada ao capital integralizado .

CIOL CONTABILIDADE OLIMPIA S/S LTDA - ME
C.R.C./GO Nº 750 C.N.P.J.(MF) Nº 25.124.744/0001-49 I.MUNICIPAL Nº 072344/4
AUDITORIAS, PERICIAS E CONTABILIDADE EM GERAL
Rua B nº 146 Setor Centro Oeste, Goiânia/GO. CEP.: 74.550-270 - FONE/FAX: (62) 3291 6380
Email: ciolcontabil@hotmail.com - sede própria - 29 anos de tradição

CLAUSULA 06 – DO EXERCICIO

O termino de cada exercício social será encerrado em 31 de dezembro do ano civil, com a apresentação do balanço patrimonial e resultado econômico do ano fiscal .

CLAUSULA 07 – DA DECLARAÇÃO

Declara o titular da EIRELI, para os devidos fins e efeitos de direito que o mesmo na participa de nenhuma outra empresa, pessoa jurídica dessa modalidade. .

CLAUSULA 08 - DA RESPONSABILIDADE

A responsabilidade do titular e limitada ao capital integralizado da empresa que será regida pelo regime jurídico da empresa Limitada e supletivamente pela Lei da sociedade Anônima .

CLÁUSULA 09 – DO DESEMPEDIMENTO

A titular declara sobre as penas da Lei, que não esta impedido, por leis especial, e nem condenado ou que se encontra sob os efeitos de condenação, que proíba de exercer a administração desta EIRELI, bem como não esta impedido, ou em virtude de condenação criminal, ou por se encontrar sob os efeitos dela, a pena que vede, ainda que temporariamente, o acesso a cargos

públicos ou crime falimentar, de prevaricação, peita ou suborno, concussão, peculato, ou contra a economia popular, contra sistema financeiro nacional, contra normas de defesa de concorrência, contra as relações de consumo, fé publica ou a propriedade .

CLÁUSULA 10 – DO FORO

Fica eleito o foro da cidade de Goiânia – Goiás , para resolver quaisquer litígios oriundos do presente Ato Constitutivo de EIRELI, será assinado em 1 (uma) via de igual teor e consistência .

Goiânia - GO , 20 de Julho de 2020 .

ODAIR PEIXOTO FILHO



ASSINATURA ELETRÔNICA

Certificamos que o ato da empresa MEDIAN COMERCIAL EIRELI consta assinado digitalmente por:

IDENTIFICAÇÃO DO(S) ASSINANTE(S)	
CPF	Nome
01526165198	



CERTIFICO O REGISTRO EM 29/07/2020 11:12 SOB Nº 20200861131.
PROTOCOLO: 200861131 DE 29/07/2020 10:58.
CÓDIGO DE VERIFICAÇÃO: 12003272648. NIRE: 52600644378.
MEDIAN COMERCIAL EIRELI

PAULA NUNES LOBO VELOSO ROSSI
SECRETÁRIA-GERAL
GOIÂNIA, 29/07/2020
www.portaldoempreendedorgoiano.go.gov.br



Ministério da Indústria e Comércio Exterior e Serviços
Secretaria Especial da Micro e Pequena Empresa
Departamento de Registro Empresarial e Integração



TERMO DE AUTENTICAÇÃO - LIVRO DIGITAL

Declaro exatos os Termos de Abertura e de Encerramento do Livro Digital com características abaixo, conferido e autenticado por TAYNA PEREIRA RODRIGUES, sob a autenticidade nº 12207973055 em 22/06/2022, protocolo 221064710. Para validação de Autenticação dos Termos, deverá ser acessado o Portal de Serviços / verificação de documentos do Empreendedor (<http://www.portaldoeempreendedorgoiano.go.gov.br>) e informar o código de verificação.

Identificação de Empresa

Nome Empresarial: MEDIAN COMERCIAL EIRELI
Número de Registro: 52600644378
CNPJ: 30141903000153
Município: Goiânia

Identificação de Livro Digital

Tipo de Livro: DIÁRIO
Número de Ordem: 4
Período de Escrituração: 01/01/2021 - 31/12/2021

Assinante(s)	Nome	CRC/OAB
01526165198	ODAIR PEIXOTO FILHO	
04445351873	FERNANDO FERREIRA NEVES JUNIOR	GO005854

CERTIFICO A AUTENTICAÇÃO EM 22/06/2022 11:54 SOB Nº 20221064710.
PROTOCOLO: 221064710 DE 22/06/2022. CÓDIGO DE VERIFICAÇÃO:
12207973055. NIRE: 52600644378.
MEDIAN COMERCIAL EIRELI



TAYNA PEREIRA RODRIGUES
RESPONSÁVEL PELA AUTENTICAÇÃO
GOIÂNIA, 22/06/2022
portaldoeempreendedorgoiano.go.gov.br

A validade desse documento, se impresso, fica sujeita à comprovação de sua autenticidade nos respectivos portais, informando seus respectivos códigos de verificação.

Termo de Abertura

Nome do Livro: DIÁRIO

Nº de Ordem: 4

O presente livro do tipo DIÁRIO contém registros numerados, do nº 01 ao nº 13, e servirá para a escrituração dos lançamentos próprios da empresa MEDIAN COMERCIAL EIRELI, município Goiânia, CNPJ nº 30.141.903/0001-53, Número de Registro (NIRE) 52600644378.

Data do arquivamento dos atos constitutivos: 09/04/2018

Ato constitutivo: 52600644378

Goiânia, 01/01/2021

ODAIR PEIXOTO FILHO
TITULAR PESSOA FÍSICA, Administrador
CPF 015.261.651-98

FERNANDO FERREIRA NEVES JUNIOR
CONTADOR
CRC/GO 005854

MEDIAN COMERCIAL EIRELI (00288)

CIOL CONTABILIDADE OLIMPIA S/C LTDA

Diário de 01/01/2021 à 31/12/2021

Diário : 4

Folha: 2

Conta	Histórico	C/P	Documento	Débito	Crédito
03 de agosto de 2021					
(5341) Mercadorias para Revenda [1-1-12-01]	Compras Mercadorias Conforme N.F.n.º: 426-20139294000144-META COMERCIAL EIRELI ME	5348		95.530,00	
(5348) Fornecedores Diversos [2-1-03-01]	Compras Mercadorias Conforme N.F.n.º: 426-20139294000144-META COMERCIAL EIRELI ME	5341			95.530,00
31 de dezembro de 2021					
(35) Caixa [1-1-01-01-01]	Pagamento de Despesas	833			1.452,00
(35) Caixa [1-1-01-01-01]	Pagamento de Despesas	105		100.000,00	
(35) Caixa [1-1-01-01-01]	Pagamento de Despesas	2919			13.200,00
(35) Caixa [1-1-01-01-01]	Pagamento de Despesas	2002			9.000,00
(35) Caixa [1-1-01-01-01]	Pagamento de Despesas	1757			601,32
(35) Caixa [1-1-01-01-01]	Pagamento de Despesas	1750			2.004,32
(35) Caixa [1-1-01-01-01]	Pagamento de Despesas	1617			1.954,12
(35) Caixa [1-1-01-01-01]	Pagamento de Despesas	5348			95.530,00
(35) Caixa [1-1-01-01-01]	Pagamento de Despesas	742			25.058,34
(35) Caixa [1-1-01-01-01]	Pagamento de Rescisoes Funcionarios mês: 3	Lanc.Mult.	PROLABORE		11.748,00
(105) Vendas a Receber [1-1-04-01]	Pagamento de Despesas	35			100.000,00
(5341) Mercadorias para Revenda [1-1-12-01]	Pagamento de Despesas	1470			95.530,00
(5348) Fornecedores Diversos [2-1-03-01]	Pagamento de Despesas	35		95.530,00	
(742) Imposto Unico Federal - Simples a recolher [2-1-05-02]	Pagamento de Despesas	35		25.058,34	
(833) INSS a recolher s/ salar. e pro-labore [2-1-06-03]	Pagamento de Despesas	35		1.452,00	
(833) INSS a recolher s/ salar. e pro-labore [2-1-06-03]	Pagamento de Rescisoes Funcionarios mês: 3	Lanc.Mult.	PROLABORE		1.452,00
(1470) Compras de Mercadorias Diversas [4-1-01-01]	Pagamento de Despesas	5341		95.530,00	
(1617) Luz e força [4-1-04-01]	Pagamento de Despesas	35		1.954,12	
(1750) Telefone [4-2-05-02]	Pagamento de Despesas	35		2.004,32	
(1757) Água / Esgoto [4-2-05-03]	Pagamento de Despesas	35		601,32	
(1848) Pró-labore administração [4-2-07-01]	Pagamento de Rescisoes Funcionarios mês:3	Lanc.Mult.	PROLABORE	13.200,00	
(2002) Aluguéis de imóveis [4-2-10-01]	Pagamento de Despesas	35		9.000,00	
(2919) Honorarios Contabeis [4-3-01-21]	Pagamento de Despesas	35		13.200,00	
(1043) Prejuizo Acumulado [2-4-05-03]	Encerramento do Exercício Referente Ano:2021	2436		135.489,76	
(1470) Compras de Mercadorias Diversas [4-1-01-01]	Encerramento do Exercício Referente Ano:2021	2436			95.530,00
(1617) Luz e força [4-1-04-01]	Encerramento do Exercício Referente Ano:2021	2436			1.954,12
(1750) Telefone [4-2-05-02]	Encerramento do Exercício Referente Ano:2021	2436			2.004,32
(1757) Água / Esgoto [4-2-05-03]	Encerramento do Exercício Referente Ano:2021	2436			601,32
(1848) Pró-labore administração [4-2-07-01]	Encerramento do Exercício Referente Ano:2021	2436			13.200,00
(2002) Aluguéis de imóveis [4-	Encerramento do Exercício Referente Ano:2021	2436			9.000,00

MEDIAN COMERCIAL EIRELI (00288)
Diário de 01/01/2021 à 31/12/2021

CIOL CONTABILIDADE OLÍMPIA S/C LTDA
Diário : 4
Folha: 3

Conta	Histórico	C/P	Documento	Débito	Credito
2-10-01}					
(2919) Honorários Contábeis [4-3-01-21]	Encerramento do Exercício Referente Ano:2021	2436			13.200,00
(2436) Resultado do exercício [5-1-01-02]	Encerramento do Exercício Referente Ano:2021	1043			135.489,76
(2436) Resultado do exercício [5-1-01-02]	Encerramento do Exercício Referente Ano:2021	1470		95.530,00	
(2436) Resultado do exercício [5-1-01-02]	Encerramento do Exercício Referente Ano:2021	1617		1.954,12	
(2436) Resultado do exercício [5-1-01-02]	Encerramento do Exercício Referente Ano:2021	1750		2.004,32	
(2436) Resultado do exercício [5-1-01-02]	Encerramento do Exercício Referente Ano:2021	1757		601,32	
(2436) Resultado do exercício [5-1-01-02]	Encerramento do Exercício Referente Ano:2021	1848		13.200,00	
(2436) Resultado do exercício [5-1-01-02]	Encerramento do Exercício Referente Ano:2021	2002		9.000,00	
(2436) Resultado do exercício [5-1-01-02]	Encerramento do Exercício Referente Ano:2021	2919		13.200,00	
TOTAL GERAL DO PERÍODO:				724.039,62	724.039,62

ODAIR PEIXOTO FILHO
Sócio
CPF: 01526165198
RG: 4.845.255 Data Expedição: 12/11/2002

FERNANDO FERREIRA NEVES JUNIOR
CRC: 5854 CNPJ: 25124744000149
FERNANDO FERREIRA NEVES JUNIOR
Técnico
CPF: 4445351873 CRC: 5854
RG: 13688542 Expedição: 19/11/1981

Classificação	Descrição	Chamada
1	Ativo	7
1-1	Circulante	14
1-1-01	Disponível	21
1-1-01-01	Numerários em caixa	28
1-1-01-01-01	Caixa	35
1-1-04	Clientes	98
1-1-04-01	Vendas a Receber	105
1-1-12	Estoques	280
1-1-12-01	Mercadorias para Revenda	5341
2	Passivo	644
2-1	Circulante	651
2-1-03	Fornecedores	700
2-1-03-01	Fornecedores Diversos	5348
2-1-05	Imposto a pagar / recolher	728
2-1-05-02	Imposto Unico Federal - Simples a recolher	742
2-1-06	Salários e contribuições previdenciárias	812
2-1-06-03	INSS a recolher s/ salar. e pro-labore	833
2-4	Patrimônio líquido	931
2-4-05	Lucros / Prejuízos acumulados	1022
2-4-05-03	Prejuízo Acumulado	1043
4	Custos das Mercadorias Vendidas	1449
4-1	Custos das Mercadorias Vendidas	1456
4-1-01	Compras/Fretes de Mercadorias	1463
4-1-01-01	Compras de Mercaderias Diversas	1470
4-1-04	Outros custos diretos	1610
4-1-04-01	Luz e força	1617
4-2	Custos indiretos da produção	1638
4-2-05	Utilidades e serviços	1736
4-2-05-02	Telefone	1750
4-2-05-03	Água / Esgoto	1757
4-2-07	Mão de obra indireta	1841
4-2-07-01	Pró-labore administração	1848
4-2-10	Aluguéis e arrendamento	1995
4-2-10-01	Aluguéis de imóveis	2002
4-3	Despesas gerais de produção	2093
4-3-01	Despesas gerais da administração	2100
4-3-01-21	Honorarios Contabeis	2919
5	Apuração de resultado	2408
5-1	Exercicio corrente	2415
5-1-01	Contas transitórias	2422
5-1-01-02	Resultado do exercicio	2436

MEDIAN COMERCIAL EIRELI(00288)
Balancete Analítico de 01/01/2021 até 31/12/2021

CIOL CONTABILIDADE OLIMPIA S/C LTDA
Diário:4 Folha: 5

Descrição	Saldo Anterior	Débito	Crédito	Saldo Atual
Ativo - [7]	955.420,39D	195.530,00	356.078,10	794.872,29D
Circulante - [14]	955.420,39D	195.530,00	356.078,10	794.872,29D
Disponível - [21]	87.932,89D	100.000,00	160.548,10	27.384,79D
Numerários em caixa - [28]	87.932,89D	100.000,00	160.548,10	27.384,79D
Caixa - [35]	87.932,89D	100.000,00	160.548,10	27.384,79D
Clientes - [98]	867.487,50D	0,00	100.000,00	767.487,50D
Vendas a Receber - [105]	867.487,50D	0,00	100.000,00	767.487,50D
Estoques - [280]	0,00D	95.530,00	95.530,00	0,00D
Mercadorias para Revenda - [5341]	0,00D	95.530,00	95.530,00	0,00D

MEDIAN COMERCIAL EIRELI(00288)	CIOL CONTABILIDADE OLIMPIA S/C LTDA		
Balancete Analítico de 01/01/2021 até 31/12/2021	Diário:4	Folha: 6	

Descrição	Saldo Anterior	Débito	Crédito	Saldo Atual
Passivo - [644]	955.420,39C	257.530,10	96.982,00	794.872,29C
Circulante - [651]	25.058,34C	122.040,34	96.982,00	0,00C
Fornecedores - [700]	0,00C	95.530,00	95.530,00	0,00C
Fornecedores Diversos - [5348]	0,00C	95.530,00	95.530,00	0,00C
Imposto a pagar / recolher - [728]	25.058,34C	25.058,34	0,00	0,00C
Imposto Único Federal - Simples a recolher - [742]	25.058,34C	25.058,34	0,00	0,00C
Salários e contribuições previdenciárias - [812]	0,00C	1.452,00	1.452,00	0,00C
INSS a recolher s/ salar. e pro-labore - [833]	0,00C	1.452,00	1.452,00	0,00C
Patrimônio líquido - [931]	930.362,05C	135.489,76	0,00	794.872,29C
Capital Social - [938]	150.000,00C	0,00	0,00	150.000,00C
Capital Integralizado - [945]	150.000,00C	0,00	0,00	150.000,00C
Capital Social Integralizado - [932]	150.000,00C	0,00	0,00	150.000,00C
Lucros / Prejuízos acumulados - [1022]	780.362,05C	135.489,76	0,00	644.872,29C
Lucros Acumulados - [1029]	806.025,65C	0,00	0,00	806.025,65C
Prejuízo Acumulado - [1043]	25.663,60D	135.489,76	0,00	161.153,36D

MEDIAN COMERCIAL EIRELI(00288)

CIOL CONTABILIDADE OLIMPIA S/C LTDA

Balancete Analítico de 01/01/2021 até 31/12/2021

Diário:4

Folha: 7

Descrição	Saldo Anterior	Débito	Crédito	Saldo Atual
Custos das Mercadorias Vendidas - [1449]	0,00D	135.489,76	135.489,76	0,00D
Custos das Mercadorias Vendidas - [1456]	0,00D	97.484,12	97.484,12	0,00D
Compras/Fretes de Mercadorias - [1463]	0,00D	95.530,00	95.530,00	0,00D
Compras de Mercadorias Diversas - [1470]	0,00D	95.530,00	95.530,00	0,00D
Outros custos diretos - [1410]	0,00D	1.954,12	1.954,12	0,00D
Luz e força - [1617]	0,00D	1.954,12	1.954,12	0,00D
Custos indiretos da produção - [1638]	0,00D	24.805,64	24.805,64	0,00D
Utilidades e serviços - [1736]	0,00D	2.605,64	2.605,64	0,00D
Telefone - [1750]	0,00D	2.004,32	2.004,32	0,00D
Água / Esgoto - [1757]	0,00D	601,32	601,32	0,00D
Mão de obra indireta - [1841]	0,00D	13.200,00	13.200,00	0,00D
Pró-labore administração - [1848]	0,00D	13.200,00	13.200,00	0,00D
Aluguéis e arrendamento - [1995]	0,00D	9.000,00	9.000,00	0,00D
Aluguéis de imóveis - [2002]	0,00D	9.000,00	9.000,00	0,00D
Despesas gerais de produção - [2093]	0,00D	13.200,00	13.200,00	0,00D
Despesas gerais da administração - [2100]	0,00D	13.200,00	13.200,00	0,00D
Honorários Contábeis - [2919]	0,00D	13.200,00	13.200,00	0,00D

MEDIAN COMERCIAL EIRELI(00288)

Balancete Analítico de 01/01/2021 até 31/12/2021

CIOL CONTABILIDADE OLIMPIA S/C LTDA

Diário:4

Folha: 8

Descrição	Saldo Anterior	Débito	Crédito	Saldo Atual
Apuração de resultado - [2408]	0,00D	135.489,76	135.489,76	0,00D
Exercício corrente - [2415]	0,00D	135.489,76	135.489,76	0,00D
Contas transitórias - [2422]	0,00D	135.489,76	135.489,76	0,00D
Resultado do exercício - [2436]	0,00D	135.489,76	135.489,76	0,00D

MEDIAN COMERCIAL EIRELI(00288)

Balancete Analítico de 01/01/2021 até 31/12/2021

CIOL CONTABILIDADE OLIMPIA S/C LTDA

Diário:4

Folha: 9

Descrição	Saldo Anterior	Débito	Crédito	Saldo Atual
-----------	----------------	--------	---------	-------------

Análise do Balancete

Ativo ----->	794.872,29D	Passivo ----->	794.872,29C
Despesa ----->	0,00D	Receita ----->	0,00C
Custo ----->	0,00D		
=====>	794.872,29D	=====>	794.872,29C

Valores do Período

Receita ----->	0,00D
Despesa/Custo ----->	135.489,76D
Prejuízo ----->	135.489,76

Declaro, sob as penas da lei, que as informações aqui contidas, são verdadeiras e me responsabilizo por todas elas.

Declaro, sob as penas da lei, que as informações aqui contidas, refletem a documentação que me foi entregue, são verdadeiras e me responsabilizo por todas elas.

Goiânia, 31 de dezembro de 2021.

ODAIR PEIXOTO FILHO
Titular Pessoa Física
CPF: 01526165198

FERNANDO FERREIRA NEVES JUNIOR
TEC.CONTABIL
CPF:044.453.518-73 CRC: 5854

MEDIAN COMERCIAL EIRELI(00288)

CIOL CONTABILIDADE OLIMPIA S/C LTDA

Balanco Patrimonial Encerrado em 31/12/2021

Diário: 4

Folha: 10

Descrição	Classificação	Exercicio Anterior	Exercicio Atual
Ativo		****955.420,39D	****794.872,29D
Circulante		****955.420,39D	****794.872,29D
Disponível		*****87.932,89D	*****27.384,79D
Numerários em caixa		*****87.932,89D	*****27.384,79D
Caixa (35)	1-1-01-01-01	87.932,89D	27.384,79D
Clientes		****867.487,50D	****767.487,50D
Vendas a Receber (105)	1-1-04-01	867.487,50D	767.487,50D
Passivo		****955.420,39C	****794.872,29C
Circulante		*****25.058,34C	*****0,00C
Imposto a pagar / recolher		*****25.058,34C	*****0,00C
Imposto Unico Federal - Simples a recolher (742)	2-1-05-02	25.058,34C	0,00C
Patrimônio Líquido		****930.362,05C	****794.872,29C
Capital Social		****150.000,00C	****150.000,00C
Capital Integralizado		****150.000,00C	****150.000,00C
Capital Social Integralizado (952)	2-4-01-01-01	150.000,00C	150.000,00C
Lucros / Prejuízos acumulados		****780.362,05C	****644.872,29C
Lucros Acumulados (1029)	2-4-05-01	806.025,65C	806.025,65C
Prejuizo Acumulado (1043)	2-4-05-03	25.663,60D	161.153,36D

Declaro, sob as penas da lei, que as informações aqui contidas, são verdadeiras e me responsabilizo por todas elas.

Declaro, sob as penas da lei, que as informações aqui contidas, refletem a documentação que me foi entregue, são verdadeiras e me responsabilizo por todas elas.

Goiânia, 31 de dezembro de 2021.

ODAIR PEIXOTO FILHO
 Titular Pessoa Física
 CPF: 01526165198

FERNANDO FERREIRA NEVES JUNIOR
 Tec.Contabil
 CPF:044.453.518-73 CRC: 5854

MEDIAN COMERCIAL EIRELI(00288)	CIOL CONTABILIDADE OLIMPIA S/C LTDA
Balanço de Resultado Econômico de 01/01/2021 até 31/12/2021	Diário :4 Folha: 11

Descrição	Classificação	Conta	Exercicio Atual
Custos das Mercadorias Vendidas			
Custos das Mercadorias Vendidas			
Compras/Fretes de Mercadorias			
Compras de Mercadorias Diversas	4-1-01-01	1470	95.530,00D
=Compras/Fretes de Mercadorias			*****95.530,00D
Outros custos diretos			
Luz e força	4-1-04-01	1617	1.954,12D
=Outros custos diretos			*****1.954,12D
=T o t a l - Custos das Mercadorias Vendidas			*****97.484,12D
Custos indiretos da produção			
Utilidades e serviços			
Telefone	4-2-05-02	1750	2.004,32D
Água / Esgoto	4-2-05-03	1757	601,32D
=Utilidades e serviços			*****2.605,64D
Mão de obra indireta			
Pró-labore administração	4-2-07-01	1848	13.200,00D
=Mão de obra indireta			*****13.200,00D
Aluguéis e arrendamento			
Aluguéis de imóveis	4-2-10-01	2002	9.000,00D
=Aluguéis e arrendamento			*****9.000,00D
=T o t a l - Custos indiretos da produção			*****24.805,64D
Despesas gerais de produção			
Despesas gerais da administração			
Honorários Contábeis	4-3-01-21	2919	13.200,00D
=Despesas gerais da administração			*****13.200,00D
=T o t a l - Despesas gerais de produção			*****13.200,00D

Declaro, sob as penas da lei, que as informações aqui contidas, são verdadeiras e me responsabilizo por todas elas.

Declaro, sob as penas da lei, que as informações aqui contidas, refletem a documentação que me foi entregue, são verdadeiras e me responsabilizo por todas elas.

Goiânia, 31 de dezembro de 2021.

 ODAIR PEIXOTO FILHO
 Titular Pessoa Física
 CPF: 01526165198

 FERNANDO FERREIRA NEVES JUNIOR
 Tec.Contabil
 CPF:044.453.518-73 CRC: 5854

MEDIAN COMERCIAL EIRELI(00288)

CIOL CONTABILIDADE OLIMPIA S/C LTDA

Balanco de Resultado Econômico de 01/01/2021 até 31/12/2021

Diário :4 Folha: 12

Descrição	Classificação	Conta	Exercício Atual
=Total - Custos das Mercadorias Vendidas			****135.489,76D

RESULTADO DO EXERCÍCIO

RECEITAS----->	0,00C
DESPESAS + CUSTO----->	135.489,76D
PREJUÍZO LÍQUIDO DO EXERCÍCIO:	*****135.489,76

Declaro, sob as penas da lei, que as informações aqui contidas, são verdadeiras e me responsabilizo por todas elas.

Declaro, sob as penas da lei, que as informações aqui contidas, refletem a documentação que me foi entregue, são verdadeiras e me responsabilizo por todas elas.

Goiânia, 31 de dezembro de 2021.

 ODAIR PEIXOTO FILHO
 Titular Pessoa Física
 CPF: 01526165198

 FERNANDO FERREIRA NEVES JUNIOR
 Tec.Contabil
 CPF:044.453.518-73 CRC: 5854

Termo de Encerramento

Nome do Livro: DIÁRIO

Nº de Ordem: 4

O presente livro do tipo DIÁRIO contém páginas numeradas, do nº 01 ao nº 13, e serviu para escrituração no período de 01/01/2021 a 31/12/2021, da empresa MEDIAN COMERCIAL EIRELI.

Goiânia, 31/12/2021

ODAIR PEIXOTO FILHO
TITULAR PESSOA FÍSICA, Administrador
CPF 015.261.651-98

FERNANDO FERREIRA NEVES JUNIOR
CONTADOR
CRC/GO 005854



MINISTÉRIO DA ECONOMIA

Secretaria Especial de Desburocratização, Gestão e Governo Digital

Secretaria de Governo Digital

Departamento Nacional de Registro Empresarial e Integração

ASSINATURA ELETRÔNICA

Certificamos que o ato da empresa MEDIAN COMERCIAL EIRELI consta assinado digitalmente por:

IDENTIFICAÇÃO DO(S) ASSINANTE(S)	
CPF/CNPJ	Nome
01526165198	ODAIR PEIXOTO FILHO
04445351873	FERNANDO FERREIRA NEVES JUNIOR

CERTIFICO A AUTENTICAÇÃO EM 22/06/2022 11:54 SOB Nº 20221064710.
 PROTOCOLO: 221064710 DE 22/06/2022. NIRE: 52600644378.
 MEDIAN COMERCIAL EIRELI



TAYNA FERREIRA RODRIGUES
 RESPONSÁVEL PELA AUTENTICAÇÃO
 GOIÂNIA, 22/06/2022
portaldoempresariadegoiano.go.gov.br



CERTIDÃO SIMPLIFICADA

Certificamos que as informações abaixo constam dos documentos arquivados nesta Junta Comercial e são vigentes na data da sua expedição.

NOME EMPRESARIAL MEDIAN COMERCIAL EIRELI

NATUREZA JURÍDICA EMPRESA INDIVIDUAL DE RESPONSABILIDADE LTDA

NIRE (Sede)	CNPJ	DATA DE ARQUIVAMENTO DO ATO CONSTITUTIVO	DATA DE INÍCIO DE ATIVIDADE
52.60064437-8	30.141.903/0001-53	09/04/2018	10/04/2018

ENDEREÇO AVENIDA T2

NÚMERO 917 COMPLEMENTO SALA 11 QUADRA70 LOTE 10 BAIRRO SET BUENO

MUNICÍPIO GOIÂNIA ESTADO GO

OBJETO SOCIAL / ATIVIDADE ECONÔMICA

ESCRITÓRIO DE CONTATO PARA :
 COMÉRCIO ATACADISTA E VAREJISTA DE TECIDOS E MALHAS, ARTIGOS ESPORTIVOS EM GERAL, ARTIGOS PARA ESPORTES E RECREAÇÃO, ARTIGOS DO VESTUÁRIO, CALÇADOS, ARMARINHOS E AVIAMENTOS EM GERAL, CAMA, MESA, BANHO E COPA, CORTINAS E DECORAÇÕES EM GERAL, FRAUDAS DE TECIDOS E DESCARTÁVEIS, ARTIGOS DE COURO, BOLSAS EM GERAL, ARTIGOS DE RAFIA EM GERAL, LONAS E DERIVADOS EM GERAL, PLÁSTICO EM GERAL, UTENSÍLIOS DE COPA E COZINHA, CALÇADOS PROFISSIONAIS, UNIFORMES CIVIS, MILITARES E SEUS COMPLEMENTOS, ROUPARIA, LUVAS, GORROS, MASCARAS, E SIMILARES, MATERIAIS DESPORTIVOS DE RECREAÇÃO E DE CAMPANHA, ARTIGOS PARA FESTA, APARELHOS PARA REFRIGERAÇÃO COMERCIAL E AR CONDICIONADO, MÓVEIS PRA ESCRITÓRIO E RESIDENCIAIS DE AÇO E SUPRIMENTOS EM GERAL, BEBEDOUROS DE ÁGUA, PAPELARIA, LIVRARIA E MATERIAIS IMPRESSOS, EQUIPAMENTOS E SUPRIMENTOS DE INFORMÁTICA, COMPUTADORES, NOTEBOOK, IMPRESSORAS, CARTUCHOS, TONNER, E REFIL PARA IMPRESSORAS E EQUIPAMENTOS DE INFORMÁTICA, APARELHOS DE TELEFONES E APARELHOS DE CELULARES E SIMILARES, ESCADAS DIVERSAS, APARELHAGEM DESPORTIVAS, COMO TRAVES, TABELAS DE BASKETBALL, COLCHÃO DE QUALQUER TIPO, MOVEIS, BRINQUEDOS ORTOPÉDICOS, PEDAGÓGICOS E PARA PLAYGROND.

CAPITAL R\$ 300.000,00

TREZENTOS MIL REAIS

MICROEMPRESA OU EMPRESA DE PEQUENO PORTE (Lei n 123/2006)

Microempresa

CAPITAL INTEGRALIZADO R\$ 300.000,00

TREZENTOS MIL REAIS

PRAZO DE DURAÇÃO

Indeterminado

TITULAR			
NOME / CPF	ADMINISTRADOR	INÍCIO DO MANDATO	TÉRMINO DO MANDATO
ODAIR PEIXOTO FILHO / 015.261.651-98	SIM	26/03/2018	XXXXXXXXXXXXXX

ADMINISTRADOR NOMEADO / INÍCIO DO MANDATO / TÉRMINO DO MANDATO			
NOME	CPF	INÍCIO DO MANDATO	TÉRMINO DO MANDATO
ODAIR PEIXOTO FILHO	015.261.651-98	26/03/2018	XXXXXXXXXXXXXX

ÚLTIMO ARQUIVAMENTO

DATA <u>29/07/2020</u>	NÚMERO <u>20200861131</u>
ATO <u>ALTERAÇÃO</u>	SITUAÇÃO DAS FILIAIS REGISTRO ATIVO
EVENTO(S) <u>ALTERAÇÃO DE DADOS (EXCETO NOME EMPRESARIAL)</u>	STATUS <u>XXXXXXXXXXXXXX</u>

CERTIDÃO SIMPLIFICADA

continuação

Certificamos que as informações abaixo constam dos documentos arquivados nesta Junta Comercial e são vigentes na data da sua expedição.

NOME EMPRESARIAL MEDIAN COMERCIAL EIRELINATUREZA JURÍDICA EMPRESA INDIVIDUAL DE RESPONSABILIDADE LTDA

NIRE (Sede)	CNPJ
52.60084437-8	30.141.903/0001-53

Protocolo: 229918583

Chave de segurança: vooof

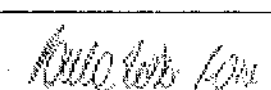
A autenticidade deste documento pode ser verificada através do endereço: <http://servicos.juceg.go.gov.br/>
Paula Nunes Lobo Veloso Rossi
SECRETÁRIA-GERALCertidão Simplificada emitida
ODAIR PEIXOTO FILHO, 01526165198
Goiânia, 4 de Outubro de 2022



MINISTÉRIO DA FAZENDA
Secretaria da Receita Federal do Brasil
Procuradoria-Geral da Fazenda Nacional

**CERTIDÃO POSITIVA COM EFEITOS DE NEGATIVA DE DÉBITOS RELATIVOS AOS TRIBUTOS
FEDERAIS E À DÍVIDA ATIVA DA UNIÃO**

Nome: MEDIAN COMERCIAL EIRELI
CNPJ: 30.141.903/0001-53

Ressalvado o direito de a Fazenda Nacional cobrar e inscrever quaisquer dívidas de responsabilidade do sujeito passivo acima identificado que vierem a ser apuradas, é certificado que:

1. constam débitos administrados pela Secretaria da Receita Federal do Brasil (RFB) com exigibilidade suspensa nos termos do art. 151 da Lei nº 5.172, de 25 de outubro de 1966 - Código Tributário Nacional (CTN), ou objeto de decisão judicial que determina sua desconsideração para fins de certificação da regularidade fiscal, ou ainda não vencidos; e
2. constam nos sistemas da Procuradoria-Geral da Fazenda Nacional (PGFN) débitos inscritos em Dívida Ativa da União (DAU) com exigibilidade suspensa nos termos do art. 151 do CTN, ou garantidos mediante bens ou direitos, ou com embargos da Fazenda Pública em processos de execução fiscal, ou objeto de decisão judicial que determina sua desconsideração para fins de certificação da regularidade fiscal.

Conforme disposto nos arts. 205 e 206 do CTN, este documento tem os mesmos efeitos da certidão negativa.

Esta certidão é válida para o estabelecimento matriz e suas filiais e, no caso de ente federativo, para todos os órgãos e fundos públicos da administração direta a ele vinculados. Refere-se à situação do sujeito passivo no âmbito da RFB e da PGFN e abrange inclusive as contribuições sociais previstas nas alíneas 'a' a 'd' do parágrafo único do art. 11 da Lei nº 8.212, de 24 de julho de 1991.

A aceitação desta certidão está condicionada à verificação de sua autenticidade na Internet, nos endereços <<http://rfb.gov.br>> ou <<http://www.pgfn.gov.br>>.

Certidão emitida gratuitamente com base na Portaria Conjunta RFB/PGFN nº 1.751, de 2/10/2014.

Emitida às 09:40:19 do dia 08/07/2022 <hora e data de Brasília>.

Válida até 04/01/2023.

Código de controle da certidão: **E552.0933.F0B0.5442**

Qualquer rasura ou emenda invalidará este documento.



**ESTADO DE GOIAS
SECRETARIA DE ESTADO DA ECONOMIA
SUPERINTENDENCIA EXECUTIVA DA RECEITA
SUPERINTENDENCIA DE RECUPERACAO DE CREDITOS**

**CERTIDAO DE DEBITO EM DIVIDA ATIVA - POSITIVA
COM EFEITO NEGATIVO(PARCELAMENTO)**

NR. CERTIDÃO: Nº 35102426

IDENTIFICAÇÃO:

NOME:

MEDIAN COMERCIAL EIRELI

CNPJ

30.141.903/0001-53

DESPACHO (Certidao valida para a matriz e suas filiais):

POR FORCA DO PARAG. UNICO, ART.195, LEI 11651/91, DE
26 DE DEZEMBRO DE 1991, ESTA CERTIDAO NAO DA DIREITO
A ALIENACAO DE QUALQUER BEM PATRIMONIAL DO SUJEITO
PASSIVO, ESPECIALMENTE BEM IMOVEL.

PROCESSOS:

2016229011184 2016229111138 2016229211191 :*:*:*:*:*:*:*:*:

*:**
*:**
*:**
*:**
*:**
:

FUNDAMENTO LEGAL:

Esta certidao e expedida nos termos do inciso IV do artigo 3 da IN nr. 405/1999-GSF, de 16 de dezembro de 1999, alterada pela IN nr. 828/2006-GSF, de 13 de novembro de 2006 e constitui documento habil para comprovar a regularidade fiscal perante a Fazenda Publica Estadual, nos termos do inciso III do artigo 29 da Lei nr. 8666, de 21 de junho de 1993.

SEGURANÇA:

Certidao VALIDA POR 60 DIAS.

A autenticidade pode ser verificada pela INTERNET, no endereço:

<http://www.sefaz.go.gov.br>.

Fica ressalvado o direito de a Fazenda Publica Estadual inscrever na divida ativa e COBRAR EVENTUAIS DEBITOS QUE VIEREM A SER APURADOS.

VALIDADOR: 5.555.425.815.540

EMITIDA VIA INTERNET

SGTI-SEFAZ:

LOCAL E DATA: GOIANIA, 2 DEZEMBRO DE 2022

HORA: 9:4:42:6



**ESTADO DE GOIAS
SECRETARIA DE ESTADO DA ECONOMIA
SUPERINTENDENCIA EXECUTIVA DA RECEITA
SUPERINTENDENCIA DE RECUPERACAO DE CREDITOS**

**CERTIDAO DE DEBITO EM DIVIDA ATIVA - POSITIVA
COM EFEITO NEGATIVO(PARCELAMENTO)**

NR. CERTIDÃO: Nº 34404999

IDENTIFICAÇÃO:

NOME:

MEDIAN COMERCIAL EIRELI

CNPJ

30.141.903/0001-53

DESPACHO (Certidao valida para a matriz e suas filiais):

POR FORCA DO PARAG. UNICO, ART.195, LEI 11651/91, DE
26 DE DEZEMBRO DE 1991, ESTA CERTIDAO NAO DA DIREITO
A ALIENACAO DE QUALQUER BEM PATRIMONIAL DO SUJEITO
PASSIVO, ESPECIALMENTE BEM IMOVEL.

PROCESSOS:

2016229011184 2016229111138 2016229211191 :*:*:*:*:*:*:*:*:*:*:

*:
*:
*:
*:
*:
*:

FUNDAMENTO LEGAL:

Esta certidao e expedida nos termos do inciso IV do artigo 3 da IN nr. 405/1999-GSF, de 16 de dezembro de 1999, alterada pela IN nr. 828/2006-GSF, de 13 de novembro de 2006 e constitui documento habil para comprovar a regularidade fiscal perante a Fazenda Publica Estadual, nos termos do inciso III do artigo 29 da Lei nr. 8666, de 21 de junho de 1993.

SEGURANÇA:

Certidao VALIDA POR 60 DIAS.

A autenticidade pode ser verificada pela INTERNET, no endereço:

<http://www.sefaz.go.gov.br>.

Fica ressalvado o direito de a Fazenda Publica Estadual inscrever na divida
ativa e COBRAR EVENTUAIS DEBITOS QUE VIEREM A SER APURADOS.

VALIDADOR: 5.555.362.894.554

EMITIDA VIA INTERNET

SGTI-SEFAZ:

LOCAL E DATA: GOIANIA, 21 OUTUBRO DE 2022

HORA: 11:6:28:5

Voltar

Imprimir

**Certificado de Regularidade
do FGTS - CRF**

Inscrição: 30.141.903/0001-53
Razão Social: MEDIAN COMERCIAL EIRELI
Endereço: AVENIDA T2 1131 SALA 03 / SETOR BUENO / GOIANIA / GO / 74210-010

A Caixa Econômica Federal, no uso da atribuição que lhe confere o Art. 7, da Lei 8.036, de 11 de maio de 1990, certifica que, nesta data, a empresa acima identificada encontra-se em situação regular perante o Fundo de Garantia do Tempo de Serviço - FGTS.

O presente Certificado não servirá de prova contra cobrança de quaisquer débitos referentes a contribuições e/ou encargos devidos, decorrentes das obrigações com o FGTS.

Validade: 24/11/2022 a 23/12/2022

Certificação Número: 2022112402442266823899

Informação obtida em 02/12/2022 08:54:00

A utilização deste Certificado para os fins previstos em Lei esta condicionada a verificação de autenticidade no site da Caixa:
www.caixa.gov.br

Secretaria Municipal de Finanças

**PREFEITURA MUNICIPAL DE GOIÂNIA
SECRETARIA MUNICIPAL DE FINANÇAS**

**CERTIDÃO CONJUNTA DE REGULARIDADE FISCAL
NEGATIVA DE DÉBITOS DE QUALQUER NATUREZA PESSOA JURÍDICA
NÚMERO DA CERTIDÃO: 9.517.671-3**

Prazo de Validade: até 13/12/2022

CNPJ: 30.141.903/0001-53

Certifica-se que até a presente data **NÃO CONSTA DÉBITO VENCIDO OU A VENCER** referente a débitos de qualquer natureza administrados pela Prefeitura Municipal de Goiânia para este CNPJ, nos termos do artigo 203 da Lei Municipal nº 5.040/1975 (C.T.M), atualizado e do artigo 89, inciso I e seus parágrafos 2º e 7º do Decreto nº 1.786/2015 (RCTM).

Esta CERTIDÃO abrange as informações de dívidas de natureza tributária imobiliária, de natureza tributária mobiliária ou de natureza não tributária.

A CERTIDÃO ora fornecida não exclui o direito da Fazenda Pública Municipal cobrar, em qualquer tempo, os débitos que venham a ser apurados pela autoridade administrativa, nos termos do artigo 204, parágrafo 1º da Lei Municipal nº 5.040/1975 (C.T.M.), atualizado.

A validade desta Certidão é estabelecida no artigo 1º do Decreto nº 1.733 de 3 de março de 2021.

GOIANIA(GO), 15 DE SETEMBRO DE 2022

ESTA CERTIDÃO É GRATUITA E EMITIDA ELETRONICAMENTE, E DEVERÁ SER VALIDADA PARA CONFIRMAÇÃO DA SUA AUTENTICIDADE, NO ENDEREÇO ELETRÔNICO www.goiania.go.gov.br. QUALQUER RASURA OU EMENDA INVALIDARÁ ESTE DOCUMENTO.



PODER JUDICIÁRIO
JUSTIÇA DO TRABALHO

CERTIDÃO NEGATIVA DE DÉBITOS TRABALHISTAS

Nome: MEDIAN COMERCIAL EIRELI (MATRIZ E FILIAIS)
CNPJ: 30.141.903/0001-53
Certidão nº: 30474823/2022
Expedição: 15/09/2022, às 09:46:51
Validade: 14/03/2023 - 180 (cento e oitenta) dias, contados da data de sua expedição.

Certifica-se que **MEDIAN COMERCIAL EIRELI (MATRIZ E FILIAIS)**, inscrito(a) no CNPJ sob o nº **30.141.903/0001-53**, **NÃO CONSTA** como inadimplente no Banco Nacional de Devedores Trabalhistas. Certidão emitida com base nos arts. 642-A e 883-A da Consolidação das Leis do Trabalho, acrescentados pelas Leis ns.º 12.440/2011 e 13.467/2017, e no Ato 01/2022 da CGJT, de 21 de janeiro de 2022. Os dados constantes desta Certidão são de responsabilidade dos Tribunais do Trabalho.

No caso de pessoa jurídica, a Certidão atesta a empresa em relação a todos os seus estabelecimentos, agências ou filiais.

A aceitação desta certidão condiciona-se à verificação de sua autenticidade no portal do Tribunal Superior do Trabalho na Internet (<http://www.tst.jus.br>).

Certidão emitida gratuitamente.

INFORMAÇÃO IMPORTANTE

Do Banco Nacional de Devedores Trabalhistas constam os dados necessários à identificação das pessoas naturais e jurídicas inadimplentes perante a Justiça do Trabalho quanto às obrigações estabelecidas em sentença condenatória transitada em julgado ou em acordos judiciais trabalhistas, inclusive no concernente aos recolhimentos previdenciários, a honorários, a custas, a emolumentos ou a recolhimentos determinados em lei; ou decorrentes de execução de acordos firmados perante o Ministério Público do Trabalho, Comissão de Conciliação Prévia ou demais títulos que, por disposição legal, contiver força executiva.

Estado de Goiás
Poder Judiciário
COMARCA DE GOIÂNIA
CARTÓRIO DISTRIBUIDOR CÍVEL
04 de outubro de 2022
Luís Silva
Escrivão



ESTADO DE GOIÁS
PODER JUDICIÁRIO
COMARCA DE GOIÂNIA

CARTÓRIO DISTRIBUIDOR

O Bel. **LUIS SILVA**, Distribuidor Judicial Cível do Termo e Comarca de Goiânia, Capital Estado de Goiás, na forma da lei, etc.

CERTIDÃO PARA LICITAÇÃO PÚBLICA

(lei 8.666/93 alterada pela lei 8.883/94)

CERTIFICA, atendendo a requerimento da parte interessada, que revendo nesta serventia o seu banco de dados informatizado, os livros, fichas, papéis e demais assentamentos e também os sistemas e dados do Poder Judiciário Estadual, verificou dos mesmos INEXISTIR, em desfavor de:

Identificação:

Requerente : **MEDIAN COMERCIAL EIRELI**
Profissão : **PESSOA JURÍDICA**
CPF/CGC : **30.141.903/0001-53**
Domicílio : **NESTA CAPITAL**

Quaisquer distribuições de ações de **Falência e Concordata**, até a presente data, ressalvada a existência de ações cíveis de outra natureza.

CERTIFICA mais que a presente certidão abrange todas as Comarcas do Estado de Goiás.

NADA MAIS. Era tudo o que foi pedido para certificar, do que se reporta e dá fé.

Dada e passada nesta Cidade e Comarca de Goiânia, Capital do Estado de Goiás aos quatro dias do mês de outubro do ano de dois mil e vinte e dois (04/10/2022).

Cartório Distribuidor Cível
Luís Silva
Escrivão

Valor da certidão.....:48,72
Valor da Taxa Judiciária.....:17,42
Total.....:66,14
Data Receita.....:04/10/2022
Taxa Judiciária recolhida através da Guia de número: 209344210

Esta Certidão tem valor transitório - so e válido com o nome COMPLETO do(a) Certificado(a)



Assinado digitalmente por: **LUIS SILVA, ESCRIVÃO**, em 04/10/2022 às 12:58:06
Para validar este documento informe o código 4000 0222 0934 4210 9248 no endereço <https://cdcivel.com.br/validar-certidao>

Estado de Goiás
Poder Judiciário
COMARCA DE GOIÂNIA
CARTÓRIO DISTRIBUIDOR CÍVEL
09 de setembro de 2022
Luis Silva
Escrivão



ESTADO DE GOIÁS
PODER JUDICIÁRIO
COMARCA DE GOIÂNIA

CARTÓRIO DISTRIBUIDOR

O Bel. **LUIS SILVA**, Distribuidor Judicial Cível do Termo e Comarca de Goiânia, Capital Estado de Goiás, na forma da lei, etc.

CERTIDÃO PARA LICITAÇÃO PÚBLICA

(Lei 8.666/93 alterada pela lei 8.883/94)

CERTIFICA, atendendo a requerimento da parte interessada, que revendo nesta serventia o seu banco de dados informatizado, os livros, fichas, papéis e demais assentamentos e também os sistemas e dados do Poder Judiciário Estadual, verificou dos mesmos INEXISTIR, em desfavor de:

Identificação:

Requerente : **MEDIAN COMERCIAL EIRELI**
Profissão : **PESSOA JURÍDICA**
CPF/CGC : **30.141.903/0001-53**
Domicílio : **NESTA CAPITAL**

Quaisquer distribuições de ações de **Falência e Concordata**, até a presente data, ressalvada a existência de ações cíveis de outra natureza.

CERTIFICA mais que a presente certidão abrange todas as Comarcas do Estado de Goiás.

NADA MAIS. Era tudo o que foi pedido para certificar, do que se reporta e dá fé.

Dada e passada nesta Cidade e Comarca de Goiânia, Capital do Estado de Goiás aos nove dias do mês de setembro do ano de dois mil e vinte e dois (09/09/2022).

Cartório Distribuidor Cível
Luis Silva
Escrivão

Valor da certidão.....:48,72
Valor da Taxa Judiciária.....:17,42
Total.....:66,14
Data Receita.....:09/09/2022
Taxa Judiciária recolhida através da Guia de número: 209026571

Esta Certidão tem valor Transitório - so e válido com o nome COMPLETO do(a) Certificado(a)



Assinado digitalmente por: LUIS SILVA, ESCRIVÃO, em 09/09/2022 às 17:27:43
Para validar este documento informe o código 4000 0222 0902 6571 8862 no endereço <https://cdcivel.com.br/validar-certidao>



PODER JUDICIÁRIO
TRIBUNAL DE JUSTIÇA DO ESTADO DE GOIÁS
CERTIDÃO NEGATIVA DE AÇÕES CÍVEIS
TODAS AS COMARCAS

N.
o : 104317405108

CERTIFICA que revendo os registros dos bancos de dados informatizados dos Sistemas de Primeiro Grau, do Poder Judiciário do Estado de Goiás, consultando ações cíveis em geral, ou seja, execuções, execuções patrimoniais, execuções fiscais, falências, concordatas, recuperação judicial e insolvência, em andamento, verifica-se que **NADA CONSTA contra:**

Requerente : MEDIAN COMERCIAL EIRELI

CNPJ : 30141903000153

- a) a presente certidão foi expedida gratuitamente através da internet pelo usuário do sistema;
- b) a informação do número do CNPJ é de responsabilidade do solicitante da certidão, pesquisados a razão social e o CNPJ como digitados, sendo que o destinatário deve conferir a razão social e a titularidade do número do CNPJ informado;**
- c) a autenticidade desta certidão deve ser confirmada no site do Tribunal de Justiça do Estado de Goiás no endereço <https://projudi.tjgo.jus.br/CertidaoPublica>;
- d) não positivam a certidão as ações que correm em sigredo de justiça e as ações que versam sobre processos de jurisdição voluntária;
- e) esta certidão refere-se ao período de 05/1996 até a presente data.
- f) qualquer rasura ou emenda invalidará a presente certidão.

CÓDIGO DE AUTENTICAÇÃO : 104317405108

Esta certidão não abrange os processos do Sistema Eletrônico de Execução Unificado - SEEU.

Certidão expedida em 14 de novembro de 2022, às 13:55:51
Tribunal de Justiça do Estado de Goiás - Corregedoria Geral da Justiça
Avenida Assis Chateaubriand n. 195 Setor Oeste CEP 74130-012
Data da última atualização do banco de dados: 14 de novembro de 2022



TJDFT

Poder Judiciário da União

TRIBUNAL DE JUSTIÇA DO DISTRITO FEDERAL E DOS TERRITÓRIOS

CERTIDÃO NEGATIVA DE DISTRIBUIÇÃO (AÇÕES DE FALÊNCIAS E RECUPERAÇÕES JUDICIAIS) 1ª e 2ª Instâncias

CERTIFICAMOS que, após consulta aos registros eletrônicos de distribuição de ações de falências e recuperações judiciais disponíveis até 14/11/2022, **NADA CONSTA** contra o nome por extenso e CPF/CNPJ de:

MEDIAN COMERCIAL EIRELI

30.141.903/0001-53

OBSERVAÇÕES:

- a) Os dados de identificação são de responsabilidade do solicitante da certidão, devendo a titularidade ser conferida pelo interessado e pelo destinatário.
- b) A certidão será emitida de acordo com as informações inseridas no banco de dados. Em caso de exibição de processos com dados desatualizados, o interessado deverá requerer a atualização junto ao juízo ou órgão julgador.
- c) A certidão será negativa quando não for possível a individualização dos processos por carência de dados do Poder Judiciário. (artigo 8º, § 2º da Resolução 121/CNJ).
- d) A certidão cível contempla ações cíveis, execuções fiscais, execuções e insolvências civis, falências, recuperações judiciais, recuperações extrajudiciais, inventários, interdições, tutelas e curatelas. A certidão criminal compreende os processos criminais, os processos criminais militares e as execuções penais. Demais informações sobre o conteúdo das certidões, consultar em www.tjdft.jus.br, no menu Serviços, Certidões, Certidão Nada Consta, Tipos de Certidão.
- e) A certidão cível atende ao disposto no inciso II do artigo 31 da Lei 8.666/1993.
- f) Medida prevista no artigo 26 do Código Penal, sentença não transitada em julgado.

A autenticidade deverá ser confirmada no site do TJDFT (www.tjdft.jus.br), no menu Serviços, Certidões, Certidão Nada Consta, Validar Certidão - autenticar, informando-se o número do selo digital de segurança impresso.

Emitida gratuitamente pela internet em: 14/11/2022

Selo digital de segurança: **2022.CTD.20RM.CDVD.J6Z2.LEB8.Z01D**

*** VÁLIDA POR 30 (TRINTA) DIAS ***



Improbidade Administrativa e Inelegibilidade

Certidão Negativa

Certifico que nesta data (14/11/2022 às 13:52) NÃO CONSTA no Cadastro Nacional de Condenações Cíveis por Ato de Improbidade Administrativa e Inelegibilidade registros de condenação com trânsito em julgado ou sanção ativa quanto ao CNPJ nº 30.141.903/0001-53.

A condenação por atos de improbidade administrativa não implica automático e necessário reconhecimento da inelegibilidade do condenado.

Para consultas sobre inelegibilidade acesse portal do TSE em <http://divulgacandcontas.tse.jus.br/>

Esta certidão é expedida gratuitamente. Sua autenticidade pode ser por meio do número de controle 6372.7268.C2B0.D776 no seguinte endereço: https://www.cnj.jus.br/improbidade_adm/autenticar_certidao.php



TRIBUNAL DE CONTAS DA UNIÃO
CERTIDÃO NEGATIVA
DE
LICITANTES INIDÔNEOS

Nome completo: **MEDIAN COMERCIAL EIRELI**

CPF/CNPJ: **30.141.903/0001-53**

O Tribunal de Contas da União **CERTIFICA** que, na presente data, o (a) requerente acima identificado(a) **NÃO CONSTA** da relação de responsáveis inidôneos para participar de licitação na administração pública federal, por decisão deste Tribunal, nos termos do art. 46 da Lei nº 8.443/92 (Lei Orgânica do TCU).

Não constam da relação consultada para emissão desta certidão os responsáveis ainda não notificados do teor dos acórdãos condenatórios, aqueles cujas condenações tenham tido seu prazo de vigência expirado, bem como aqueles cujas apreciações estejam suspensas em razão de interposição de recurso com efeito suspensivo ou de decisão judicial.

Certidão emitida às 14:01:16 do dia 14/11/2022, com validade de trinta dias a contar da emissão.

A veracidade das informações aqui prestadas podem ser confirmadas no sítio <https://contas.tcu.gov.br/ords/f?p=INABILITADO:5>

Código de controle da certidão: **AW8V141122140116**

Atenção: qualquer rasura ou emenda invalidará este documento.

**TRIBUNAL DE CONTAS DA UNIÃO****Consulta Consolidada de Pessoa Jurídica**

Este relatório tem por objetivo apresentar os resultados consolidados de consultas eletrônicas realizadas diretamente nos bancos de dados dos respectivos cadastros. A responsabilidade pela veracidade do resultado da consulta é do Órgão gestor de cada cadastro consultado. A informação relativa à razão social da Pessoa Jurídica é extraída do Cadastro Nacional da Pessoa Jurídica, mantido pela Receita Federal do Brasil.

Consulta realizada em: 12/08/2022 10:03:09

Informações da Pessoa Jurídica:

Razão Social: **MEDIAN COMERCIAL EIRELI**
CNPJ: **30.141.903/0001-53**

Resultados da Consulta Eletrônica:

Órgão Gestor: **TCU**
Cadastro: **Licitantes Inidôneos**
Resultado da consulta: **Nada Consta**

Para acessar a certidão original no portal do órgão gestor, clique [AQUI](#).

Órgão Gestor: **CNJ**
Cadastro: **CNIA - Cadastro Nacional de Condenações Cíveis por Ato de Improbidade Administrativa e Inelegibilidade**
Resultado da consulta: **Nada Consta**

Para acessar a certidão original no portal do órgão gestor, clique [AQUI](#).

Órgão Gestor: **Portal da Transparência**
Cadastro: **Cadastro Nacional de Empresas Inidôneas e Suspensas**
Resultado da consulta: **Nada Consta**

Para acessar a certidão original no portal do órgão gestor, clique [AQUI](#).

Órgão Gestor: **Portal da Transparência**
Cadastro: **CNEP - Cadastro Nacional de Empresas Punidas**
Resultado da consulta: **Nada Consta**

Para acessar a certidão original no portal do órgão gestor, clique [AQUI](#).

Obs: A consulta consolidada de pessoa jurídica visa atender aos princípios de simplificação e

racionalização de serviços públicos digitais. Fundamento legal: Lei nº 12.965, de 23 de abril de 2014, Lei nº 13.460, de 26 de junho de 2017, Lei nº 13.726, de 8 de outubro de 2018, Decreto nº 8.638 de 15, de janeiro de 2016.



Secretaria da Economia do Estado de Goiás
Consulta Pública ao Cadastro de Contribuintes

CNPJ 30.141.903/0001-53	Inscrição Estadual 10.725.281-3	Cadastro Atualizado em 28/08/2020 09:12:12
-----------------------------------	---	--

Nome Empresarial MEDIAN COMERCIAL EIRELI Contribuinte? Sim Nome Fantasia MEDIAN

Endereço Estabelecimento AVENIDA T 2, nº 917, Qd. 70, Lt. 10, SALA 11, SETOR BUENO - GOIANIA GO, CEP: 74.210-005
--

Atividade Econômica Atividade Principal 4641901 - Comércio atacadista de tecidos Atividade Secundária 4649403 - Comércio atacadista de bicicletas, triciclos e outros veículos recreativos 4647801 - Comércio atacadista de artigos de escritório e de papelaria 4649405 - Comércio atacadista de artigos de tapeçaria; persianas e cortinas 4649404 - Comércio atacadista de móveis e artigos de colchoaria 4641902 - Comércio atacadista de artigos de cama, mesa e banho 4647802 - Comércio atacadista de livros, jornais e outras publicações 4651602 - Comércio atacadista de suprimentos para informática 4643501 - Comércio atacadista de calçados 4651601 - Comércio atacadista de equipamentos de informática 4643502 - Comércio atacadista de bolsas, malas e artigos de viagem 4642702 - Comércio atacadista de roupas e acessórios para uso profissional e de segurança do trabalho 4652400 - Comércio atacadista de componentes eletrônicos e equipamentos de telefonia e comunicação 4641903 - Comércio atacadista de artigos de armarinho 4642701 - Comércio atacadista de artigos do vestuário e acessórios, exceto profissionais e de segurança
--

Informações Complementares Unidade Auxiliar: UNIDADE PRODUTIVA Condição de Uso: --- Data Final de Contrato: --- Regime de Apuração: Micro EPP/Simples Nacional Situação Cadastral Vigente: Ativo - HABILITADO Data desta Situação Cadastral: 02/05/2018 Data de Cadastramento: 02/05/2018 Operações com NF-E:

Observações

- Os dados acima são baseados em informações fornecidas pelo contribuinte, estando sujeitos a posterior confirmação pelo FISCO.
- A data da situação cadastral refere-se à data da última atualização dessa situação.

Data da Consulta

21/10/2022 11:18:33



Nota de esclarecimento ao contribuinte