



Ministério da Economia
Secretaria Especial de Desburocratização, Gestão e Governo Digital
Secretaria de Gestão

Sistema de Cadastramento Unificado de Fornecedores - SICAF

Declaração

Declaramos para os fins previstos na Lei nº 8.666, de 1993, conforme documentação registrada no SICAF, que a situação do fornecedor no momento é a seguinte:

Dados do Fornecedor

CNPJ: 17.451.234/0001-58 DUNS®: 938949698
Razão Social: GR COMERCIO EIRELI
Nome Fantasia:
Situação do Fornecedor: **Credenciado** Data de Vencimento do Cadastro: 23/05/2022
Natureza Jurídica: **EMPRESA INDIVIDUAL DE RESPONSABILIDADE LIMITADA (DE NATUREZA EMPRESÁRIA)**
MEI: Não
Porte da Empresa: **Empresa de Pequeno**

Ocorrências e Impedimentos

Ocorrência: **Consta**
Impedimento de Licitar: **Nada Consta**
Ocorrências Impeditivas indiretas: **Nada Consta**
Vínculo com "Serviço Público": **Nada Consta**

Níveis cadastrados:

Fornecedor possui alguma pendência no Nível de Cadastramento indicado. Verifique mais informações sobre pendências nas funcionalidades de consulta.

I - Credenciamento

II - Habilitação Jurídica (Possui Pendência)

III - Regularidade Fiscal e Trabalhista Federal

Receita Federal e PGFN	Validade:	24/05/2022
FGTS	Validade:	04/05/2022
Trabalhista (http://www.tst.jus.br/certidao)	Validade:	23/08/2022

IV - Regularidade Fiscal Estadual/Distrital e Municipal (Possui Pendência)

Receita Estadual/Distrital	Validade:	15/05/2022
Receita Municipal	Validade:	22/05/2022

VI - Qualificação Econômico-Financeira

Validade: 31/05/2022



GR Comercio Eireli - EPP
 CNPJ: 17.451.234/0001-58 INSC. ESTADUAL: 002529203.00-07 INSC. MUNICIPAL: 72088004
 ENDEREÇO: Rua Porto, Nº 53 - Bairro Santa Cruz Industrial CEP: 32.340-590 - Contagem/MG TELEFONE:
 (31) 2524-4020
 E-MAIL: grcomercio@grcomercio.com.br
 EMPRESA OPTANTE PELO SIMPLES: NÃO

PE: 60/2022 UASG: 987565

PREFEITURA MUNICIPAL FRANCISCO BELTRÃO

Item	Descrição	Unidade	Qty	R\$ Unitário	Valor Total
4	CONECTOR PERFURANTE ISOLADO CODIGO 88160-0, COM DERIVAÇÃO PRINCIPAL 16. MARCA: INCESA FABRICANTE: INCESA MODELO/VERSÃO: INCESA	UNIDADE	600,00	15,00	9.000,00
5	CONECTOR PERFURANTE ISOLADO CPD70 COM DERIVAÇÃO PRINCIPAL 10-95MM². MARCA: INCESA FABRICANTE: INCESA MODELO/VERSÃO: INCESA	UNIDADE	1.500,00	13,00	19.500,00
6	CONECTOR TAPIT 1/0 MARCA: MCI FABRICANTE: MCI MODELO/VERSÃO: MCI	UNIDADE	1.000,00	6,00	6.000,00
7	CONECTOR TAPIT PERFURANTE PARA REDE COMPACTA ATE 2/0 MARCA: MCI FABRICANTE: MCI MODELO/VERSÃO: MCI	UNIDADE	300,00	15,00	4.500,00
9	GLOBO PARA POSTE REPUBLICANO GRANDE, FABRICADO EM POLIETILENO, NA COR BRANCA, 70 CM DE ALTURA TOTAL, 40 CM DE DIAMETRO E BOCA DE 20 CM, COM ADORNOS NA COR PRETO. MARCA: LUMILANDIA FABRICANTE: LUMILANDIA MODELO/VERSÃO: LUMILANDIA	UNIDADE	150,00	350,00	52.500,00
10	LAMPADA SUPER LED BILVOLTBOCAL E 27 30W 6500K JP>0,90. MARCA: LS FABRICANTE: LS MODELO/VERSÃO: LS	UNIDADE	800,00	30,00	24.000,00

GR Comercio Eireli - EPP

CNPJ: 17.451.234/0001-58 INSC. ESTADUAL: 002529203.00-07 INSC. MUNICIPAL: 72088004

ENDEREÇO: Rua Porto, Nº 53 - Bairro Santa Cruz Industrial CEP: 32.340-590 - Contagem/MG TELEFONE:

(31) 2524-4020

E-MAIL: grcomercio@grcomercio.com.br

EMPRESA OPTANTE PELO SIMPLES: NÃO

PE: 60/2022 UASG: 987565

PREFEITURA MUNICIPAL FRANCISCO BELTRÃO

Item	Descrição	Unidade	Qty	R\$ Unitário	Valor Total
16	LUMINÁRIA PÚBLICA LED 150W:LUMINÁRIAS PARA ILUMINAÇÃO PÚBLICA LED COM POTÊNCIA MÁXIMA DE 150W (+/- 5%), 27BIVOLTAUTOMÁTICA, FREQUÊNCIA NOMINAL DE 60HZ, FATOR DE POTÊNCIA IGUALOU SUPERIOR A 0,98, DISTORÇÃO HARMÔNICA TOTAL DE CORRENTE (ATHD) INFERIOR A 10% TEMPERATURA AMBIENTE DE OPERAÇÃO (TA) -30°C A +50°C TEMPERATURA DE COR (TCC) 5000K(+/- 10%), ÍNDICE DE REPRODUÇÃO DE CORES (IRC) MAIOR OU IGUAL A 70 PROTETOR CONTRA SURTOS DE 10KV/10KA, GRAU DE PROTEÇÃO DO APARELHO DE ILUMINAÇÃO (CONJUNTO ÓPTICO, FOTOCÉLULA E ALOJAMENTO DO DRIVER) MÍNIMO IP66, FLUXO LUMINOSO EFETIVO DO APARELHO DE ILUMINAÇÃO (LÚMENS) MAIOR OU IGUAL DE 18.000LM, EFICIÊNCIA ENERGÉTICA MAIOR OU IGUAL 120 LM/W, VIDA ÚTIL IGUALOU SUPERIOR A 50.000HS, PROTEÇÃO CONTRA IMPACTOS MECÂNICOS MÍNIMO IK08, SISTEMAS INTEGRADOS AO CORPO DA LUMINÁRIA PARA AÇÃO E DESLIGAMENTO AUTOMÁTICO EM FUNÇÃO DA LUMINOSIDADE OU BASE E RELE FOTOCONTROLADOR CONFORME NBR5123 - RELE FOTOELÉTRICO, ALUMINÁRIA DEVE CONTER UM DRIVER(FONTE CHAVEADA) QUE MANTÉM A POTÊNCIA CONSTANTE NA FAIXA DE TENSÃO DE OPERAÇÃO, ESTRUTURA EM ALUMÍNIO INJETADO COM PINTURA ELETROSTÁTICA NA COR A DEFINIR, SISTEMA DE FIXAÇÃO ATÉ 60,3MM, SISTEMA DE ATERRAMENTO E AS LUMINÁRIAS DEVERÃO POSSUIR GARANTIA CONTRA DEFEITOS DE FABRICAÇÃO DE PERÍODO IGUAL OU MAIOR A 5 (CINCO) ANOS.	UNIDADE	50,00	834,31	41.715,50
MARCA: EFICILUX FABRICANTE: EFICILUX MODELO/VERSÃO: EFICILUX					

GR Comercio Eireli - EPP

CNPJ: 17.451.234/0001-58 INSC. ESTADUAL: 002529203.00-07 INSC. MUNICIPAL: 72088004

ENDEREÇO: Rua Porto, Nº 53 - Bairro Santa Cruz Industrial CEP: 32.340-590 - Contagem/MG TELEFONE: (31) 2524-4020

E-MAIL: grcomercio@grcomercio.com.br

EMPRESA OPTANTE PELO SIMPLES: NÃO

PE: 60/2022 UASG: 987565

PREFEITURA MUNICIPAL FRANCISCO BELTRÃO

Item	Descrição	Unidade	Qty	R\$ Unitário	Valor Total
17	LUMINÁRIA PÚBLICA LED 180W: LUMINÁRIAS PARA ILUMINAÇÃO PÚBLICA LED COM POTÊNCIA MÁXIMA DE 180W (+/- 5%), BIVOLT AUTOMÁTICA, FREQUÊNCIA NOMINAL DE 60HZ, FATOR DE POTÊNCIA IGUAL OU SUPERIOR A 0,98, DISTORÇÃO HARMÔNICA TOTAL DE CORRENTE (ATHD) INFERIOR A 10%, TEMPERATURA AMBIENTE DE OPERAÇÃO (TA) -30°C A +50°C TEMPERATURA DE COR (TCC) 5000K(+/- 10%), ÍNDICE DE REPRODUÇÃO DE CORES (IRC) MAIOR OU IGUAL A 70 PROTETOR CONTRA SURTOS DE 10KV/10KA, GRAU DE PROTEÇÃO DO APARELHO DE ILUMINAÇÃO (CONJUNTO ÓPTICO, FOTOCÉLULA E ALOJAMENTO DO DRIVER) MÍNIMO IP66, FLUXO LUMINOSO EFETIVO DO APARELHO DE ILUMINAÇÃO (LÚMENS) MAIOR OU IGUAL DE 21.600LM, EFICIÊNCIA ENERGÉTICA MAIOR OU IGUAL 120 LM/W, VIDA ÚTIL IGUAL OU SUPERIOR A 50.000HS, PROTEÇÃO CONTRA IMPACTOS MECÂNICOS MÍNIMO IK08, SISTEMAS INTEGRADOS AO CORPO DA LUMINÁRIA PARA AÇÃO E DESLIGAMENTO AUTOMÁTICO EM FUNÇÃO DA LUMINOSIDADE OU BASE E RELE FOTOCONTROLADOR CONFORME NBR5123 - RELE FOTOELÉTRICO, ALUMINÁRIA DEVE CONTER UM DRIVER (FONTE CHAVEADA) QUE MANTÉM A POTÊNCIA CONSTANTE NA FAIXA DE TENSÃO DE OPERAÇÃO, ESTRUTURA EM ALUMÍNIO INJETADO COM PINTURA ELETROSTÁTICA NA COR A DEFINIR, SISTEMA DE FIXAÇÃO ATÉ 60,3MM, SISTEMA DE ATERRAMENTO E AS LUMINÁRIAS DEVERÃO POSSUIR GARANTIA CONTRA DEFEITOS DE FABRICAÇÃO DE PERÍODO IGUAL OU MAIOR A 5 (CINCO) ANOS. MARCA: EFICILUX FABRICANTE: EFICILUX MODELO/VERSÃO: EFICILUX	UNIDADE	50,00	917,74	45.887,00



GR Comercio Eireli - EPP
 CNPJ: 17.451.234/0001-58 INSC. ESTADUAL: 002529203.00-07 INSC. MUNICIPAL: 72088004
 ENDEREÇO: Rua Porto, N° 53 - Bairro Santa Cruz Industrial CEP: 32.340-590 - Contagem/MG TELEFONE:
 (31) 2524-4020
 E-MAIL: grcomercio@grcomercio.com.br
 EMPRESA OPTANTE PELO SIMPLES: NÃO

PE: 60/2022 UASG: 987565

PREFEITURA MUNICIPAL FRANCISCO BELTRÃO

Item	Descrição	Unidade	Qtd	R\$ Unitário	Valor Total
18	LUMINÁRIA PÚBLICA LED 60W: LUMINÁRIAS PARA ILUMINAÇÃO PÚBLICA LED COM POTÊNCIA MÁXIMA DE 60W (+/- 5%), BIVOLT AUTOMÁTICA, FREQUÊNCIA NOMINAL DE 60HZ, FATOR DE POTÊNCIA IGUAL OU SUPERIOR A 0,98, DISTORÇÃO HARMÔNICA TOTAL DE CORRENTE (ATHD) INFERIOR A 10%, TEMPERATURA AMBIENTE DE OPERAÇÃO (TA) -30°C A +50°C, TEMPERATURA DE COR (TCC) 5000K (+/- 10%), ÍNDICE DE REPRODUÇÃO DE CORES (IRC) MAIOR OU IGUAL A 70, PROTETOR CONTRA SURTOS DE 10KV/10KA, GRAU DE PROTEÇÃO DO APARELHO DE ILUMINAÇÃO (CONJUNTO ÓPTICO, FOTOCÉLULA E ALOJAMENTO DO DRIVER) MÍNIMO IP66, FLUXO LUMINOSO EFETIVO DO APARELHO DE ILUMINAÇÃO (LÚMENS) MAIOR OU IGUAL DE 7.200 LM, EFICIÊNCIA ENERGÉTICA MAIOR OU IGUAL 120 LM/W, VIDA ÚTIL IGUAL OU SUPERIOR A 50.000HS, PROTEÇÃO CONTRA IMPACTOS MECÂNICOS MÍNIMO IK08, SISTEMAS INTEGRADOS AO CORPO DA LUMINÁRIA PARA ACIONAMENTO E DESLIGAMENTO AUTOMÁTICO EM FUNÇÃO DA LUMINOSIDADE OU BASE E RELE FOTOCONTROLADOR CONFORME NBR 5123 - RELE FOTOELÉTRICO, A LUMINÁRIA DEVE CONTER UM DRIVER (FONTE CHAVEADA) QUE MANTÉM A POTÊNCIA CONSTANTE NA FAIXA DE TENSÃO DE OPERAÇÃO, ESTRUTURA EM ALUMÍNIO INJETADO COM PINTURA ELETROSTÁTICA NA COR A DEFINIR, SISTEMA DE FIXAÇÃO ATÉ 60,3MM, SISTEMA DE ATERRAMENTO E AS LUMINÁRIAS DEVERÃO POSSUIR GARANTIA CONTRA DEFEITOS DE FABRICAÇÃO DE PERÍODO IGUAL OU MAIOR A 5 (CINCO) ANOS. MARCA: EFICILUX FABRICANTE: EFICILUX MODELO/VERSÃO: EFICILUX	UNIDADE	50,00	644,92	32.246,00
24	REFLETOR LED 100W: REFLETOR LED 100W BRANCO FRIO, TEMPERATURA DE COR DE 6500K, FLUXO LUMINOSO EFETIVO DE NO MÍNIMO 7.500 LM, EFICIENCIA LUMINOSA MÍNIMA DE 75LM/W, FATOR DE POTÊNCIA IGUAL OU SUPERIOR A 0,95, BIVOLT, ESTRUTURA FABRICADA EM ALUMINIO, GRAU DE PROTEÇÃO IP 66, VIDA UTIL IGUAL OU SUPERIOR A 25.000 HORAS E 1 ANO DE GARANTIA. MARCA: MTX FABRICANTE: MTX MODELO/VERSÃO: MTX	UNIDADE	100,00	89,65	8.965,00
25	REFLETOR LED 200W: REFLETOR LED 200W BRANCO FRIO, TEMPERATURA DE COR DE 6500K, FLUXO LUMINOSO EFETIVO DE NO MÍNIMO 15.000 LM, EFICIENCIA LUMINOSA MÍNIMA DE 75LM/W, FATOR DE POTÊNCIA IGUAL OU SUPERIOR A 0,95, BIVOLT, ESTRUTURA FABRICADA EM ALUMINIO, GRAU DE PROTEÇÃO IP 66,VIDA UTIL IGUAL OU SUPERIOR A25.000 HORAS E 1 ANO DE GARANTIA.	UNIDADE	100,00	161,05	16.105,00



GR Comercio Eireli - EPP
 CNPJ: 17.451.234/0001-58 INSC. ESTADUAL: 002529203.00-07 INSC. MUNICIPAL: 72088004
 ENDEREÇO: Rua Porto, Nº 53 - Bairro Santa Cruz Industrial CEP: 32.340-590 - Contagem/MG TELEFONE:
 (31) 2524-4020
 E-MAIL: grcomercio@grcomercio.com.br
 EMPRESA OPTANTE PELO SIMPLES: NÃO

PE: 60/2022 UASG: 987565

PREFEITURA MUNICIPAL FRANCISCO BELTRÃO

Item	Descrição	Unidade	Qtd	R\$ Unitário	Valor Total
	MARCA: MTX FABRICANTE: MTX MODELO/VERSÃO: MTX				
26	REFLETOR LED 50W: REFLETOR LED 50W BRANCO FRIO, TEMPERATURA DE COR DE 6500K, FLUXO LUMINOSO EFETIVO DE NO MÍNIMO 3.750 LM, EFICIENCIA LUMINOSA MÍNIMA DE 75LM/W, FATOR DE POTÊNCIA IGUAL OU SUPERIOR A 0,95, BIVOLT, ESTRUTURA FABRICADA EM ALUMINIO, GRAU DE PROTEÇÃO IP 66, VIDA UTIL IGUAL OU SUPERIOR A 25.000 HORAS E 1 ANO DE GARANTIA.	UNIDADE	400,00	58,23	23.292,00
	MARCA: MTX FABRICANTE: MTX MODELO/VERSÃO: MTX				
27	REFLETOR LED RGB 50W: REFLETOR LED 50W COLORIDO COM MEMORIA INTERNA, FATOR DE POTÊNCIA IGUALOU SUPERIOR A 0,95, BIVOLT ESTRUTURA FABRICADA EM ALUMINIO, GRAU DE PROTEÇÃO IP 66VIDA UTIL IGUAL OU SUPERIOR A25.000 HORAS E 1 ANO DE GARANTIA.	UNIDADE	100,00	160,00	16.000,00
	MARCA: MTX FABRICANTE: MTX MODELO/VERSÃO: MTX				
28	LAMPADA SUPER LED BIVOLT BOCAL E27 65W 6500K IP>0,90.	UNIDADE	300,00	100,00	30.000,00
	MARCA: LS FABRICANTE: LS MODELO/VERSÃO: LS				
29	POSTE REPUBLICANO 1 GLOBO: POSTE REPUBLICANO COM UM GLOBO MODELO PT240/1. ALTURA APROXIMADA DE 4,48M, BASE 56CM,FUNDIDO EM ALUMÍNIO, PINTURA ELETROSTÁTICA ANTICORROSIVA NA COR PRETO, COM ABERTURA E ALOJAMENTO DOS REATORES NA BASE.	UNIDADE	15,00	3.500,00	52.500,00
	MARCA: NSG FABRICANTE: NSG MODELO/VERSÃO: NSG				
30	POSTE REPUBLICANO 2 GLOBOS: POSTE REPUBLICANO COM DOIS GLOBOS MODELO PT240/2. ALTURA 4,48M, BASE 56CM, BRAÇOS 1,10M,FUNDIDO EM ALUMÍNIO, PINTURA ELETROSTÁTICA ANTICORROSIVA NA COR PRETO, COM ABERTURA E ALOJAMENTO DOS REATORES NA BASE.	UNIDADE	15,00	5.000,00	75.000,00
	MARCA: NSG FABRICANTE: NSG MODELO/VERSÃO: NSG				
31	POSTE REPUBLICANO 3 GLOBOS: POSTE REPUBLICANO COM TRÊS GLOBOS MODELO PT240/3. ALTURA 4,9M, BASE 56CM, BRAÇOS 1,40M,FUNDIDO EM ALUMÍNIO, PINTURA ELETROSTÁTICA ANTICORROSIVA NA COR PRETO, COM ABERTURA E ALOJAMENTO DOS REATORES NA BASE.	UNIDADE	3,00	6.000,00	18.000,00
	MARCA: NSG FABRICANTE: NSG MODELO/VERSÃO: NSG				



GR Comercio Eireli - EPP
 CNPJ: 17.451.234/0001-58 INSC. ESTADUAL: 002529203.00-07 INSC. MUNICIPAL: 72088004
 ENDEREÇO: Rua Porto, Nº 53 - Bairro Santa Cruz Industrial CEP: 32.340-590 - Contagem/MG TELEFONE:
 (31) 2524-4020
 E-MAIL: grcomercio@grcomercio.com.br
 EMPRESA OPTANTE PELO SIMPLES: NÃO

PE: 60/2022 UASG: 987565

PREFEITURA MUNICIPAL FRANCISCO BELTRÃO

Item	Descrição	Unidade	Qtd	R\$ Unitário	Valor Total
33	RELE FOTOELETRICO 220V C/ SISTEMA DE OPERAÇÃO ACENDE APAGA A LAMPADA EM FUNÇÃO DA VARIAÇÃO DO FLUXO LUMINOSO, SISTEMA CONTRUTIVO DE CARGA TIPO NF, COM PINOS DE CONTATO EM LATÃO ESTANHADO FIXADOS NA PARTE INFERIOR E SELADOS, CÉLULA FOTO ELETRICA TIPO CDS, COM ENCAPSULAMENTO BLINDADO DE RESPOSTA INSTATANEA DE 1000W, 1800VA. MARCA: ILUMATIC FABRICANTE: ILUMATIC MODELO/VERSÃO: ILUMATIC	UNIDADE	450,00	50,00	22.500,00
34	LAMPADA SUPER LED BIVOLT BOCAE27 65W 6500K IP>0,90. MARCA: L-SOLAR FABRICANTE: L-SOLAR MODELO/VERSÃO: L-SOLAR	UNIDADE	1.700,00	100,00	170.000,00
35	POSTE REPUBLICANO 1 GLOBO: POSTE REPUBLICANO COM UM GLOBO MODELO PT240/1. ALTURA APROXIMADA DE 4,48M, BASE 56CM, FUNDIDO EM ALUMÍNIO, PINTURA ELETROSTÁTICA ANTICORROSIVA NA COR PRETO, COM ABERTURA E ALOJAMENTO DOS REATORES NA BASE. MARCA: NSG FABRICANTE: NSG MODELO/VERSÃO: NSG	UNIDADE	85,00	3.500,00	297.500,00
36	POSTE REPUBLICANO 2 GLOBOS: POSTE REPUBLICANO COM DOIS GLOBOS MODELO PT240/2. ALTURA 4,48M, BASE 56CM, BRAÇOS 1,10M, FUNDIDO EM ALUMÍNIO, PINTURA ELETROSTÁTICA ANTICORROSIVA NA COR PRETO, COM ABERTURA E ALOJAMENTO DOS REATORES NA BASE. MARCA: NSG FABRICANTE: NSG MODELO/VERSÃO: NSG	UNIDADE	85,00	5.000,00	425.000,00
37	POSTE REPUBLICANO 3 GLOBOS: POSTE REPUBLICANO COM TRÊS GLOBOS MODELO PT240/3. ALTURA 4,9M, BASE 56CM, BRAÇOS 1,40M, FUNDIDO EM ALUMÍNIO, PINTURA ELETROSTÁTICA ANTICORROSIVA NA COR PRETO, COM ABERTURA E ALOJAMENTO DOS REATORES NA BASE. MARCA: NSG FABRICANTE: NSG MODELO/VERSÃO: NSG	UNIDADE	17,00	6.000,00	102.000,00
39	RELE FOTOELETRICO 220V C/ SISTEMA DE OPERAÇÃO ACENDE APAGA A LAMPADA EM FUNÇÃO DA VARIAÇÃO DO FLUXO LUMINOSO, SISTEMA CONTRUTIVO DE CARGA TIPO NF, COM PINOS DE CONTATO EM LATÃO ESTANHADO FIXADOS NA PARTE INFERIOR E SELADOS, CÉLULA FOTOELETRICA TIPO CDS, COM MARCA: ILUMATIC FABRICANTE: ILUMATIC MODELO/VERSÃO: ILUMATIC	UNIDADE	2.550,00	50,00	127.500,00

Valor total da proposta: 1.619.710,50

O valor total dessa proposta é de R\$1.619.710,50 (um milhão seiscentos e dezenove mil e setecentos e dez reais e cinquenta centavos).



GR Comercio Eireli - EPP
 CNPJ: 17.451.234/0001-58 INSC. ESTADUAL: 002529203.00-07 INSC. MUNICIPAL: 72088004
 ENDEREÇO: Rua Porto, Nº 53 - Bairro Santa Cruz Industrial CEP: 32.340-590 - Contagem/MG TELEFONE:
 (31) 2524-4020
 E-MAIL: grcomercio@grcomercio.com.br
 EMPRESA OPTANTE PELO SIMPLES: NÃO

PE: 60/2022 UASG: 987565

PREFEITURA MUNICIPAL FRANCISCO BELTRÃO

Item	Descrição	Unidade	Qtd	R\$ Unitário	Valor Total
------	-----------	---------	-----	--------------	-------------

Dados Comerciais:

Condições Comerciais:

Prazo de entrega: 15 (quinze) dias.
 Prazo de validade da proposta: 60 (sessenta) dias.
 Prazo de pagamento: 30 (trinta) dias.

DADOS BANCÁRIOS: BANCO: Banco Itaú AGÊNCIA: 3168 C/C: 52838-2



Observações:

Declaramos que no valor estão inclusas todas as despesas que resultem no custo das aquisições, tais como impostos, taxas, transportes, materiais utilizados, seguros, encargos fiscais e todos os ônus diretos e qualquer outra despesa que incidir na execução do produto.

REPRESENTANTE LEGAL (Responsável legal para assinatura da Ata de Registro de Preços/Contrato): Bruna Goretti Alves Lopes
 CARGO: Diretora Comercial
 CPF: 013.549.796-56 RG: MG-12.340.069
 ENDEREÇO: Rua São Lazaro 939 AP 702, Bairro Sagrada Família, CEP 31035-580, Belo Horizonte MG
 TELEFONE: (31) 2524-4020
 E-MAIL: grcomercio@grcomercio.com.br

Contagem, 20 de Abril de 2022

Representante Legal	
 GR COMERCIO EIRELI - Bruna Goretti Alves Lopes Diretora	
Bruna Goretti Alves Lopes	
RG:MG-12.340.069	CPF:013.549.796-56

 Ministério da Economia Secretaria de Governo Digital Departamento Nacional de Registro Empresarial e Integração Secretaria de Estado de Fazenda de Minas Gerais			Nº DO PROTOCOLO (Uso da Junta Comercial)		
NIRE (da sede ou filial, quando a sede for em outra UF)	Código da Natureza Jurídica	Nº de Matrícula do Agente Auxiliar do Comércio			
31600040777	2305				
1 - REQUERIMENTO					
ILMO(A). SR.(A) PRESIDENTE DA Junta Comercial do Estado de Minas Gerais					
Nome: <u>GR COMERCIO EIRELI</u> (da Empresa ou do Agente Auxiliar do Comércio)					
requer a V.Sª o deferimento do seguinte ato:				Nº FCN/REMP  MGN2223179284	
Nº DE VIAS	CÓDIGO DO ATO	CÓDIGO DO EVENTO	QTDE	DESCRIÇÃO DO ATO / EVENTO	
1	002			ALTERACAO	
		2247	1	ALTERACAO DE CAPITAL SOCIAL	
CONTAGEM Local 18 FEVEREIRO 2022 Data			Representante Legal da Empresa / Agente Auxiliar do Comércio: Nome: _____ Assinatura: _____ Telefone de Contato: _____		
2 - USO DA JUNTA COMERCIAL					
<input type="checkbox"/> DECISÃO SINGULAR		<input type="checkbox"/> DECISÃO COLEGIADA			
Nome(s) Empresarial(ais) igual(ais) ou semelhante(s): <input type="checkbox"/> SIM <input type="checkbox"/> NÃO _____ _____ _____ _____ <input type="checkbox"/> NÃO _____ Data Responsável				Processo em Ordem À decisão _____ Data _____ Responsável	
DECISÃO SINGULAR					
<input type="checkbox"/> Processo em exigência. (Vide despacho em folha anexa)	2ª Exigência	3ª Exigência	4ª Exigência	5ª Exigência	
<input type="checkbox"/> Processo deferido. Publique-se e archive-se.	<input type="checkbox"/>	<input type="checkbox"/>	<input type="checkbox"/>	<input type="checkbox"/>	
<input type="checkbox"/> Processo indeferido. Publique-se.					
			_____ Data	_____ Responsável	
DECISÃO COLEGIADA					
<input type="checkbox"/> Processo em exigência. (Vide despacho em folha anexa)	2ª Exigência	3ª Exigência	4ª Exigência	5ª Exigência	
<input type="checkbox"/> Processo deferido. Publique-se e archive-se.	<input type="checkbox"/>	<input type="checkbox"/>	<input type="checkbox"/>	<input type="checkbox"/>	
<input type="checkbox"/> Processo indeferido. Publique-se.					
_____ Data	_____ Vogal	_____ Vogal	_____ Vogal		
Presidente da _____ Turma					
OBSERVAÇÕES					



JUNTA COMERCIAL DO ESTADO DE MINAS GERAIS

Registro Digital

Capa de Processo

Identificação do Processo		
Número do Protocolo	Número do Processo Módulo Integrador	Data
22/093.052-0	MGN2223179284	21/02/2022

Identificação do(s) Assinante(s)	
CPF	Nome
013.549.796-56	BRUNA GORETTI ALVES LOPES

Página 1 de 1



Junta Comercial do Estado de Minas Gerais

Certifico o registro sob o nº 9196676 em 22/02/2022 da Empresa GR COMERCIO EIRELI, Nire 31600040777 e protocolo 220930520 - 21/02/2022. Autenticação: BE9FEB012FA914C256FE64C96ADA13AD2B92F69. Marinely de Paula Bomfim - Secretária-Geral. Para validar este documento, acesse <http://www.jucemg.mg.gov.br> e informe nº do protocolo 22/093.052-0 e o código de segurança 42En Esta cópia foi autenticada digitalmente e assinada em 23/02/2022 por Marinely de Paula Bomfim Secretária-Geral.

MARINELY DE PAULA BOMFIM
SECRETÁRIA GERAL

pág. 2/7

1

GR COMÉRCIO EIRELI
 RUA DO PORTO, NÚMERO 53, BAIRRO SANTA CRUZ INDUSTRIAL, CEP 32.340-590
 CONTAGEM – MG
 NIRE: 31600040777
 CNPJ: 17.451.234/0001-58

7º ALTERAÇÃO DO ATO CONSTITUTIVO

BRUNA GORETTI ALVES LOPES, nacionalidade brasileira, empresária, solteira, residente e domiciliada em Belo Horizonte – MG, na Rua São Lazaro, número 939, apto 702, bairro Sagrada Família, CEP 31.035-580, portadora da C.I. MG12340069, SSP/MG, CPF nº 013.549.796-56, nascida em 10/09/1982.

A titular da empresa, resolve fazer a seguinte alteração do ato constitutivo:

I – DA ALTERAÇÃO

O capital social da sociedade passará a ser R\$ 700.000,00 (setecentos mil reais), dividido em 700.000 quotas, no valor nominal de R\$ 1,00 (um real), integralizadas neste ato, em moeda corrente do País pela titular.

II – DA CONSOLIDAÇÃO

Em decorrência das deliberações acima, o presente ato constitutivo, devidamente consolidado, passa a vigorar com a seguinte redação:

CLÁUSULA PRIMEIRA

O nome empresarial é GR COMÉRCIO EIRELI.

CLÁUSULA SEGUNDA

A empresa tem como objeto social Comércio varejista de materiais elétricos e artigos de iluminação.

CLÁUSULA TERCEIRA

A sede da empresa é em Contagem – MG, na Rua do Porto, número 53, bairro / distrito Santa Cruz Industrial, CEP 32.340-590

CLÁUSULA QUARTA

O prazo de duração da empresa é indeterminado e o ano social de 1º de janeiro a 31 de dezembro, e iniciou suas atividades em 22/01/2013.

CLÁUSULA QUINTA

O capital social é de R\$ 700.000,00 (setecentos mil reais), dividido em 700.000 quotas, no valor nominal de R\$ 1,00 (um real), integralizadas em moeda corrente nacional.

CLÁUSULA SEXTA

A administração da empresa caberá ao seu titular já qualificada acima, com os poderes e atribuições de representação ativa e passiva, judicial e extrajudicial, podendo praticar todos os atos compreendidos no objeto.

CLÁUSULA SÉTIMA

O exercício social encerra-se em 31 de dezembro de cada ano, data com base na qual serão elaboradas as demonstrações financeiras da empresa, tais como inventário, balanço patrimonial e balanço de resultado econômico.

1



Junta Comercial do Estado de Minas Gerais

Certifico o registro sob o nº 9196676 em 22/02/2022 da Empresa GR COMERCIO EIRELI, Nire 31600040777 e protocolo 220930520 - 21/02/2022. Autenticação: BE9FEB012FA914C256FE64C96ADA13AD2B92F69. Marinely de Paula Bomfim - Secretária-Geral. Para validar este documento, acesse <http://www.jucecmg.mg.gov.br> e informe nº do protocolo 22/093.052-0 e o código de segurança 42En Esta cópia foi autenticada digitalmente e assinada em 23/02/2022 por Marinely de Paula Bomfim Secretária-Geral.

 MARINELY DE PAULA BOMFIM
 SECRETÁRIA GERAL

pág. 3/7

CLÁUSULA OITAVA

A empresa poderá a qualquer tempo, abrir ou fechar filial ou outra dependência, mediante ato de alteração contratual.

CLÁUSULA NONA

A administradora declara, sob as penas da lei, de que não está impedido de exercer a administração da empresa, por lei especial, ou em virtude de condenação criminal, ou por se encontrarem sob os efeitos dela, a pena que vede, ainda que temporariamente, o acesso a cargos públicos; ou por crime falimentar, de prevaricação, peita ou suborno, concussão, peculato, ou contra a economia popular, contra o sistema financeiro nacional, contra normas de defesa da concorrência, contra as relações de consumo, fé pública, ou a propriedade.

CLÁUSULA DÉCIMA

A titular da empresa declara, sob as penas da lei, que não figura como titular de nenhuma outra empresa individual de responsabilidade limitada.

CLÁUSULA DÉCIMA PRIMEIRA

Fica eleito o foro de Contagem – MG, para o exercício e cumprimento dos direitos e obrigações resultantes desse ato de constituição.

E, por assim assina o presente ato constitutivo, obrigando-se bem como por seus herdeiros, a cumprir fielmente todas as cláusulas nele contidas para um só efeito.

Contagem, 01 de Fevereiro de 2022.

BRUNA GORETTI ALVES LOPES
Titular/administrador





JUNTA COMERCIAL DO ESTADO DE MINAS GERAIS

Registro Digital

Documento Principal

Identificação do Processo		
Número do Protocolo	Número do Processo Módulo Integrador	Data
22/093.052-0	MGN2223179284	21/02/2022

Identificação do(s) Assinante(s)	
CPF	Nome
013.549.796-56	BRUNA GORETTI ALVES LOPES

Página 1 de 1



Junta Comercial do Estado de Minas Gerais

Certifico o registro sob o nº 9196676 em 22/02/2022 da Empresa GR COMERCIO EIRELI, Nire 31600040777 e protocolo 220930520 - 21/02/2022. Autenticação: BE9FEB012FA914C256FE64C96ADA13AD2B92F69. Marinely de Paula Bomfim - Secretária-Geral. Para validar este documento, acesse <http://www.jucemg.mg.gov.br> e informe nº do protocolo 22/093.052-0 e o código de segurança 42En Esta cópia foi autenticada digitalmente e assinada em 23/02/2022 por Marinely de Paula Bomfim Secretária-Geral.

MARINELY DE PAULA BOMFIM
SECRETÁRIA-GERAL

pág. 5/7



Sistema Nacional de Registro de Empresas Mercantil - SINREM
 Governo do Estado de Minas Gerais
 Secretaria de Estado da Fazenda de Minas Gerais
 Junta Comercial do Estado de Minas Gerais

TERMO DE AUTENTICAÇÃO - REGISTRO DIGITAL

Certifico que o ato, assinado digitalmente, da empresa GR COMERCIO EIRELI, de NIRE 3160004077-7 e protocolado sob o número 22/093.052-0 em 21/02/2022, encontra-se registrado na Junta Comercial sob o número 9196676, em 22/02/2022. O ato foi deferido eletronicamente pelo examinador Viviane Maria Rezende Lara Favarini.

Certifica o registro, a Secretária-Geral, Marinely de Paula Bomfim. Para sua validação, deverá ser acessado o sítio eletrônico do Portal de Serviços / Validar Documentos (<https://portalservicos.jucemg.mg.gov.br/Portal/pages/imagemProcesso/viaUnica.jsf>) e informar o número de protocolo e chave de segurança.

Capa de Processo

Assinante(s)	
CPF	Nome
013.549.796-56	BRUNA GORETTI ALVES LOPES

Documento Principal

Assinante(s)	
CPF	Nome
013.549.796-56	BRUNA GORETTI ALVES LOPES

Belo Horizonte, terça-feira, 22 de fevereiro de 2022



Documento assinado eletronicamente por Viviane Maria Rezende Lara Favarini, Servidor(a) Público(a), em 22/02/2022, às 10:52 conforme horário oficial de Brasília.



A autenticidade desse documento pode ser conferida no [portal de serviços da jucemg](http://portalservicos.jucemg.mg.gov.br) informando o número do protocolo 22/093.052-0.

Página 1 de 1



Junta Comercial do Estado de Minas Gerais

Certifico o registro sob o nº 9196676 em 22/02/2022 da Empresa GR COMERCIO EIRELI, Nire 31600040777 e protocolo 220930520 - 21/02/2022. Autenticação: BE9FEB012FA914C256FE64C96ADA13AD2B92F69. Marinely de Paula Bomfim - Secretária-Geral. Para validar este documento, acesse <http://www.jucemg.mg.gov.br> e informe nº do protocolo 22/093.052-0 e o código de segurança 42En Esta cópia foi autenticada digitalmente e assinada em 23/02/2022 por Marinely de Paula Bomfim Secretária-Geral.

MARINELY DE PAULA BOMFIM
 SECRETÁRIA GERAL

pág. 6/7



JUNTA COMERCIAL DO ESTADO DE MINAS GERAIS

Registro Digital

O ato foi deferido e assinado digitalmente por :

Identificação do(s) Assinante(s)	
CPF	Nome
873.638.956-00	MARINELY DE PAULA BOMFIM

Belo Horizonte. terça-feira, 22 de fevereiro de 2022



Junta Comercial do Estado de Minas Gerais

Certifico o registro sob o nº 9196676 em 22/02/2022 da Empresa GR COMERCIO EIRELI, Nire 31600040777 e protocolo 220930520 - 21/02/2022. Autenticação: BE9FEB012FA914C256FE64C96ADA13AD2B92F69. Marinely de Paula Bomfim - Secretária-Geral. Para validar este documento, acesse <http://www.jucemg.mg.gov.br> e informe nº do protocolo 22/093.052-0 e o código de segurança 42En Esta cópia foi autenticada digitalmente e assinada em 23/02/2022 por Marinely de Paula Bomfim Secretária-Geral.

MARINELY DE PAULA BOMFIM
SECRETÁRIA-GERAL



Tribunal de Justiça do Estado de Minas Gerais

CONTAGEM

CERTIDÃO CÍVEL DE FALÊNCIA E CONCORDATA NEGATIVA

CERTIFICO que, revendo os registros de distribuição de ação de NATUREZA CÍVEL nesta comarca, até a presente data, nas ações específicas de Concordata Preventiva / Suspensiva, Falência de Empresários, Sociedades Empresariais, Microempresas e Empresas de Pequeno Porte, Recuperação Extrajudicial, Recuperação Judicial, NADA CONSTA em tramitação contra:

Nome: GR COMERCIO EIRELI
CNPJ: 17.451.234/0001-58

Observações:

a) Certidão expedida gratuitamente através da internet, nos termos do caput do art. 8º da Resolução 121/2010 do Conselho Nacional de Justiça;

b) a informação do número do CPF/CNPJ é de responsabilidade do solicitante da certidão, sendo pesquisados o nome e o CPF/CNPJ exatamente como digitados;

c) ao destinatário cabe conferir o nome e a titularidade do número do CPF/CNPJ informado, podendo confirmar a autenticidade da Certidão no portal do Tribunal de Justiça do Estado de Minas Gerais (<http://www.tjmg.jus.br>), pelo prazo de 3 (três) meses após a sua expedição;

d) esta Certidão inclui os processos físicos e eletrônicos, onde houver sido implantado o Processo Judicial Eletrônico - PJe, o Sistema CNJ (Ex-Projudi) e o SEEU - Sistema Eletrônico de Execução Unificada, tendo a mesma validade da certidão emitida diretamente no Fórum e abrange os processos da Justiça Comum, do Juizado Especial e da Turma Recursal apenas da comarca pesquisada, com exceção do SEEU, cujo sistema unificado abrange todas as comarcas do Estado;

e) A presente certidão não faz referência a período de anos, uma vez que somente se refere à existência de feitos judiciais em andamento (processos ativos) contra o nome pesquisado, conforme Provimento 355/2018 da Corregedoria Geral de Justiça.

A presente certidão NÃO EXCLUI a possibilidade da existência de outras ações de natureza diversa daquelas aqui mencionadas.

Certidão solicitada em 02 de Fevereiro de 2022 às 12:33

CONTAGEM, 02 de Fevereiro de 2022 às 12:33

Código de Autenticação: 2202-0212-3333-0353-4896

Para validar esta certidão, acesse o site do TJMG (www.tjmg.jus.br) em Certidão Judicial/AUTENTICIDADE DA CERTIDÃO /AUTENTICAÇÃO 2 informando o código.

ATENÇÃO: Documento composto de 1 folhas(s). Documento emitido por processamento eletrônico. Qualquer emenda ou rasura gera sua invalidade e será considerada como indício de possível adulteração ou tentativa de fraude.

 REPÚBLICA FEDERATIVA DO BRASIL CADASTRO NACIONAL DA PESSOA JURÍDICA		
NÚMERO DE INSCRIÇÃO 17.451.234/0001-58 MATRIZ	COMPROVANTE DE INSCRIÇÃO E DE SITUAÇÃO CADASTRAL	DATA DE ABERTURA 22/01/2013
NOME EMPRESARIAL GR COMERCIO EIRELI		
TÍTULO DO ESTABELECIMENTO (NOME DE FANTASIA) *****		PORTE EPP
CÓDIGO E DESCRIÇÃO DA ATIVIDADE ECONÔMICA PRINCIPAL 47.42-3-00 - Comércio varejista de material elétrico		
CÓDIGO E DESCRIÇÃO DAS ATIVIDADES ECONÔMICAS SECUNDÁRIAS 47.54-7-03 - Comércio varejista de artigos de iluminação		
CÓDIGO E DESCRIÇÃO DA NATUREZA JURÍDICA 230-5 - Empresa Individual de Responsabilidade Limitada (de Natureza Empresári		
LOGRADOURO R PORTO	NÚMERO 53	COMPLEMENTO *****
CEP 32.340-590	BAIRRO/DISTRITO SANTA CRUZ INDUSTRIAL	MUNICÍPIO CONTAGEM
		UF MG
ENDEREÇO ELETRÔNICO GRCOMERCIO@GRCOMERCIO.COM.BR		TELEFONE (31) 2524-4020
ENTE FEDERATIVO RESPONSÁVEL (EFR) *****		
SITUAÇÃO CADASTRAL ATIVA		DATA DA SITUAÇÃO CADASTRAL 22/01/2013
MOTIVO DE SITUAÇÃO CADASTRAL		
SITUAÇÃO ESPECIAL *****		DATA DA SITUAÇÃO ESPECIAL *****

Aprovado pela Instrução Normativa RFB nº 1.863, de 27 de dezembro de 2018.

Emitido no dia 11/11/2021 às 17:49:30 (data e hora de Brasília).

Página: 1/1

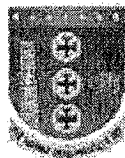

MUNICIPIO DE CONTAGEM/MG
SECRETARIA MUNICIPAL DE DESENVOLVIMENTO URBANO
ALVARÁ DE LICENÇA DE LOCALIZAÇÃO E FUNCIONAMENTO

TIPO
 ALT. ATIVIDADE

NUMERO

Validade	Inscrição Municipal	CNPJ/CPF	Processo
24/10/2023	72088004-0	17.451.234/0001-5819	9601/2018-03A

O presente ALVARÁ é concedido em atendimento ao disposto no Código Tributário Municipal e Lei de Parcelamento, Ocupação e Uso do Solo e terá sua validade condicionada ao cumprimento de normas previstas na legislação complementar, especialmente daquelas que dispõem sobre Posturas, Diretrizes Ambientais, Vigilância Sanitária, Diretrizes Urbanísticas, Diretrizes de Trânsito.

HOME / RAZÃO SOCIAL
GR COMERCIO EIRELI
HOME FANTASIA

ENDEREÇO Rua PORTO 53
BAIRRO: SANTA CRUZ INDUSTRIAL - CONTAGEM - MG

AREA UTILIZADA (M2)	INDICE CADASTRAL DO IMÓVEL	INICIO DE ATIVIDADE	HORÁRIO DE FUNCIONAMENTO	REGISTRO JUCEMG
360,00	241702290010	15/03/2017	REGIDO PELAS NORMAS INERENTES	7021361

Descrição da Atividade Licenciada
Comércio varejista de material elétrico Comércio varejista de artigos de iluminação

Observação
VIABILIDADE DEFERIDA

Licenciamento condicionado ao cumprimento das seguintes Diretrizes: Sem Restrição

Este documento não exime do cumprimento das obrigações de implantação do sistema de prevenção e combate a incêndio conforme Legislação Estadual.

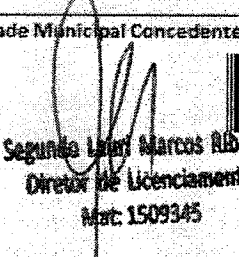
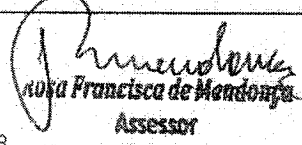
Data de Emissão	Autoridade Municipal Concedente
Contagem, 24/10/2018	 Segundo Lauri Marcos Ribe Diretor de Licenciamento Mat. 1509345
Responsável pela Emissão	 Assessor SMDUH Mat. 08028-4 Segundo Lauri Marcos Ribe

ESTE ALVARÁ DEVERÁ SER AFIXADO EM LOCAL DE DESTAQUE



MINISTÉRIO DA FAZENDA
Secretaria da Receita Federal do Brasil
Procuradoria-Geral da Fazenda Nacional

**CERTIDÃO POSITIVA COM EFEITOS DE NEGATIVA DE DÉBITOS RELATIVOS AOS TRIBUTOS
FEDERAIS E À DÍVIDA ATIVA DA UNIÃO**

Nome: GR COMERCIO EIRELI
CNPJ: 17.451.234/0001-58

Ressalvado o direito de a Fazenda Nacional cobrar e inscrever quaisquer dívidas de responsabilidade do sujeito passivo acima identificado que vierem a ser apuradas, é certificado que:

1. constam débitos administrados pela Secretaria da Receita Federal do Brasil (RFB) com exigibilidade suspensa nos termos do art. 151 da Lei nº 5.172, de 25 de outubro de 1966 - Código Tributário Nacional (CTN), ou objeto de decisão judicial que determina sua desconsideração para fins de certificação da regularidade fiscal, ou ainda não vencidos; e
2. não constam inscrições em Dívida Ativa da União (DAU) na Procuradoria-Geral da Fazenda Nacional (PGFN).

Conforme disposto nos arts. 205 e 206 do CTN, este documento tem os mesmos efeitos da certidão negativa.

Esta certidão é válida para o estabelecimento matriz e suas filiais e, no caso de ente federativo, para todos os órgãos e fundos públicos da administração direta a ele vinculados. Refere-se à situação do sujeito passivo no âmbito da RFB e da PGFN e abrange inclusive as contribuições sociais previstas nas alíneas 'a' a 'd' do parágrafo único do art. 11 da Lei nº 8.212, de 24 de julho de 1991.

A aceitação desta certidão está condicionada à verificação de sua autenticidade na Internet, nos endereços <<http://rfb.gov.br>> ou <<http://www.pgfn.gov.br>>.

Certidão emitida gratuitamente com base na Portaria Conjunta RFB/PGFN nº 1.751, de 2/10/2014.

Emitida às 12:27:40 do dia 19/11/2021 <hora e data de Brasília>.

Válida até 18/05/2022.

Código de controle da certidão: **47EA.EC42.C66D.4774**

Qualquer rasura ou emenda invalidará este documento.

			SECRETARIA DE ESTADO DE FAZENDA DE MINAS GERAIS		
CERTIDÃO DE DÉBITOS TRIBUTÁRIOS			CERTIDÃO EMITIDA EM: 14/02/2022		
Negativa			CERTIDÃO VALIDA ATÉ: 15/05/2022		
NOME/NOME EMPRESARIAL: GR COMERCIO EIRELI					
INSCRIÇÃO ESTADUAL: 002529203.00-07		CNPJ/CPF: 17.451.234/0001-58		SITUAÇÃO: Ativo	
LOGRADOURO: RUA PORTO				NÚMERO: 53	
COMPLEMENTO:		BAIRRO: SANTA CRUZ INDUSTRIAL		CEP: 32340590	
DISTRITO/POVOADO:		MUNICÍPIO: CONTAGEM		UF: MG	
<p>Ressalvado o direito de a Fazenda Pública Estadual cobrar e inscrever quaisquer dívidas de responsabilidade do sujeito passivo acima identificado que vierem a ser apuradas, é certificado que:</p> <p>1. Não constam débitos relativos a tributos administrados pela Fazenda Pública Estadual e/ou Advocacia Geral do Estado;</p> <p>2. No caso de utilização para lavratura de escritura pública ou registro de formal de partilha, de carta de adjudicação expedida em autos de inventário ou de arrolamento, de sentença em ação de separação judicial, divórcio, ou de partilha de bens na união estável e de escritura pública de doação de bens imóveis, esta certidão somente terá validade se acompanhada da Certidão de Pagamento / Desoneração do ITCD, prevista no artigo 39 do Decreto 43.981/2005.</p> <p>Certidão válida para todos os estabelecimentos da empresa, alcançando débitos tributários do sujeito passivo em Fase Administrativa ou inscritos em Dívida Ativa.</p>					
IDENTIFICAÇÃO		NÚMERO DO PTA		DESCRIÇÃO	
<p>A autenticidade desta certidão deverá ser confirmada no sítio da Secretaria de Estado de Fazenda de Minas Gerais em www.fazenda.mg.gov.br => certidão de débitos tributários => certificar documentos</p>					
CÓDIGO DE CONTROLE DE CERTIDÃO:2022000523994563					



CERTIDÃO NEGATIVA DE DÉBITOS MUNICIPAIS

Nome: GR COMERCIO EIRELI

CPF/CNPJ nº: 17.451.234/0001-58

Ressalvado o direito da Fazenda Municipal de cobrar e inscrever dívidas de responsabilidade do sujeito passivo acima identificado que vierem a ser apuradas, é **certificado** que não constam pendências em seu nome relativas a tributos administrados pela Secretaria Municipal Adjunta da Receita e a inscrições em Dívida Ativa junto à Procuradoria da Fazenda Municipal.

A aceitação desta certidão está condicionada à verificação de sua autenticidade na Internet, no endereço: <http://receita.contagem.mg.gov.br>

Dados de emissão da certidão

Número da certidão.....: 21770
Data de emissão: 21/02/2022
Data de validade: 22/05/2022
Controle de autenticidade : 392691897392691

Observações:

1. A quitação de tributos devidos mensalmente e declarados na Declaração Anual de Simples Nacional (DASN) e no Programa Gerador do Documento de Arrecadação do Simples Nacional (PGDAS-D) pelos contribuintes optantes pelo Simples Nacional deverá ser comprovada mediante apresentação da Certidão Conjunta Negativa de Débitos relativos a Tributos Federais e à Dívida Ativa da União.

2. A quitação do ITBI nos casos de transmissão onerosa de bens imóveis ou de direitos sobre estes deverá ser comprovada através da apresentação da Certidão específica para comprovação da quitação do imposto.

Certidão emitida gratuitamente através da internet no endereço: <http://receita.contagem.mg.gov.br>

Atenção: qualquer rasura ou emenda invalidará este documento.

Voltar

Imprimir



Certificado de Regularidade do FGTS - CRF

Inscrição: 17.451.234/0001-58

Razão Social: GR COMERCIO EIRELI ME

Endereço: R PORTO 53 / SANTA CRUZ INDUSTRI / CONTAGEM / MG / 32340-590

A Caixa Econômica Federal, no uso da atribuição que lhe confere o Art. 7, da Lei 8.036, de 11 de maio de 1990, certifica que, nesta data, a empresa acima identificada encontra-se em situação regular perante o Fundo de Garantia do Tempo de Serviço - FGTS.

O presente Certificado não servirá de prova contra cobrança de quaisquer débitos referentes a contribuições e/ou encargos devidos, decorrentes das obrigações com o FGTS.

Validade: 05/04/2022 a 04/05/2022

Certificação Número: 2022040502382812995747

Informação obtida em 08/04/2022 14:34:27

A utilização deste Certificado para os fins previstos em Lei esta condicionada a verificação de autenticidade no site da Caixa:
www.caixa.gov.br



PODER JUDICIÁRIO
JUSTIÇA DO TRABALHO

CERTIDÃO NEGATIVA DE DÉBITOS TRABALHISTAS

Nome: GR COMERCIO EIRELI (MATRIZ E FILIAIS)
CNPJ: 17.451.234/0001-58
Certidão n°: 54766395/2021
Expedição: 24/11/2021, às 16:03:52
Validade: 22/05/2022 - 180 (cento e oitenta) dias, contados da data de sua expedição.

Certifica-se que **GR COMERCIO EIRELI (MATRIZ E FILIAIS)**, inscrito(a) no CNPJ sob o n° **17.451.234/0001-58**, **NÃO CONSTA** do Banco Nacional de Devedores Trabalhistas.

Certidão emitida com base no art. 642-A da Consolidação das Leis do Trabalho, acrescentado pela Lei n° 12.440, de 7 de julho de 2011, e na Resolução Administrativa n° 1470/2011 do Tribunal Superior do Trabalho, de 24 de agosto de 2011.

Os dados constantes desta Certidão são de responsabilidade dos Tribunais do Trabalho e estão atualizados até 2 (dois) dias anteriores à data da sua expedição.

No caso de pessoa jurídica, a Certidão atesta a empresa em relação a todos os seus estabelecimentos, agências ou filiais.

A aceitação desta certidão condiciona-se à verificação de sua autenticidade no portal do Tribunal Superior do Trabalho na Internet (<http://www.tst.jus.br>).

Certidão emitida gratuitamente.

INFORMAÇÃO IMPORTANTE

Do Banco Nacional de Devedores Trabalhistas constam os dados necessários à identificação das pessoas naturais e jurídicas inadimplentes perante a Justiça do Trabalho quanto às obrigações estabelecidas em sentença condenatória transitada em julgado ou em acordos judiciais trabalhistas, inclusive no concernente aos recolhimentos previdenciários, a honorários, a custas, a emolumentos ou a recolhimentos determinados em lei; ou decorrentes de execução de acordos firmados perante o Ministério Público do Trabalho ou Comissão de Conciliação Prévia.



Sistema Nacional de Registro de Empresas Mercantil - SINREM
 Governo do Estado de Minas Gerais
 Secretaria de Estado da Fazenda de Minas Gerais
 Junta Comercial do Estado de Minas Gerais

Certidão Simplificada

Certificamos que as informações abaixo constam dos documentos arquivados nesta Junta Comercial e são vigentes na data de sua expedição.

Nome Empresarial: GR COMERCIO EIRELI
 Natureza Jurídica: EMPRESA INDIVIDUAL DE RESPONSABILIDADE LIMITADA (DE NATUREZA EMPRESARIA)

Número de Identificação do Registro de Empresas - NIRE	CNPJ	Data de Arquivamento do Ato Constitutivo	Data de Início de Atividade
3160004077-7	17.451.234/0001-58	22/01/2013	01/10/2012

Endereço Completo:

RUA PORTO 53 - BAIRRO SANTA CRUZ INDUSTRIAL CEP 32340-590 - CONTAGEM/MG

Objeto Social:

COMERCIO VAREJISTA DE MATERIAL ELETRICO E ARTIGOS DE ILUMINACAO.

Capital Social:	Microempresa ou Empresa de Pequeno Porte	Prazo de Duração
R\$ 700.000,00 SETECENTOS MIL REAIS	EMPRESA PEQUENO PORTE (Lei Complementar nº 123/06)	INDETERMINADO
Capital Integralizado: R\$ 700.000,00 SETECENTOS MIL REAIS		

Titular/Administrador

CPF/NIRE	Nome	Tér. Mandato	Função
013.549.796-56	BRUNA GORETTI ALVES LOPES	xxxxxxx	TITULAR / ADMINISTRADOR

Status: xxxxxx

Situação: ATIVA

Último Arquivamento: 22/02/2022

Número: 9196676

Ato 002 - ALTERACAO

Evento(s) 2247 - ALTERACAO DE CAPITAL SOCIAL

051 - CONSOLIDACAO DE CONTRATO/ESTATUTO

Empresa(s) Antecessora(s)

Nome Anterior	Nire	Número Aprovação	UF	Tipo Movimentação
TRANSTRICK EIRELI - ME	xxxxxxx	5478640	xx	ALTERAÇÃO DE NOME EMPRESARIAL

NADA MAIS#

Belo Horizonte, 15 de Março de 2022 10:08

MARINELY DE PAULA BOMFIM
 SECRETÁRIA GERAL

Certidão Simplificada Digital emitida pela JUNTA COMERCIAL DO ESTADO DE MINAS GERAIS e certificada digitalmente. Se desejar confirmar a autenticidade desta certidão, acesse o site da JUCEMG (<http://www.jucemg.mg.gov.br>) e clique em validar certidão. A certidão pode ser validada de duas formas:

- 1) Validação por envio de arquivo (upload)
- 2) Validação visual (digite o nº C220000661923 e visualize a certidão)



22/129.100-8

DECLARAÇÃO UNIFICADA

PREFEITURA MUNICIPAL FRANCISCO BELTRAO.

PREGÃO ELETRÔNICO Nº 60/2022

Pelo presente instrumento, a empresa GR Comercio Eireli - EPP, CNPJ nº 17.451.234/0001-58, com sede na Rua Porto, Nº 53 - Bairro Santa Cruz Industrial, através de seu representante legal infra-assinado, que:

(x) Declara, sob as penas do artigo 299 do Código Penal, que se enquadra na situação de microempresa, empresa de pequeno porte ou cooperativa, nos termos da Lei Complementar nº 123/06, alterada pela Lei Complementar nº 147/14, bem assim que inexistem fatos supervenientes que conduzam ao seu desenquadramento desta situação.

1). Declaramos, para os fins do disposto no inciso XXXIII do art. 7º da Constituição Federal, não empregamos menores de dezoito anos em trabalho noturno, perigoso ou insalubre e nem menores de dezesseis anos, em qualquer trabalho, salvo na condição de aprendiz, a partir dos quatorze anos de idade, em cumprimento ao que determina o inciso V do art. 27 da Lei nº 8.666/93, acrescida pela Lei nº 9.854/99.

2). Declaramos que assumimos inteira responsabilidade pela autenticidade de todos os documentos apresentados, sujeitando-nos a eventuais averiguações que se façam necessárias;

3). Comprometemo-nos a manter, durante todo o período de vigência do presente contrato, em compatibilidade com as obrigações assumidas, todas as condições de habilitação e qualificação exigidas nesta licitação;

4). Comprometemo-nos a repassar na proporção correspondente, eventuais reduções de preços decorrentes de mudanças de alíquotas de impostos incidentes sobre cumprimento do objeto, em função de alterações de legislação pertinente, publicadas durante a vigência do contrato;

5). Declaramos que temos conhecimento e submetemo-nos ao disposto neste edital e anexos e legislação aplicada;

6). Declaramos que até a presente data inexistem fatos impeditivos para nossa habilitação e participação no presente processo licitatório e estamos cientes da obrigatoriedade de declarar ocorrências posteriores;

7) DECLARAMOS, ainda, que não fomos declarados inidôneos por nenhum órgão do poder público em qualquer de suas esferas;

8) Declaramos que em atendimento ao Acórdão nº 2745/2010 – TCE/PR, que seus sócios, dirigentes ou cotistas, bem como seu representante neste ato Bruna Goretti Alves Lopes, inscrito no CPF sob nº 013.549.796-56, portador(a) da carteira de identidade nº MG-12.340.069, não são servidores do Município de Francisco Beltrão, nem cônjuge ou companheiro(a), parente em linha reta e/ou colateral, consanguíneo ou afim de servidor(a) público deste Município, que nele exerça cargo em comissão ou função de confiança, seja membro da comissão de licitação, pregoeiro ou atividade ligada à contratação;

9). Declaramos para os devidos efeitos e sob pena da lei que não possuir em seu quadro societário servidor público da ativa, empregado de empresa pública ou de sociedade de economia mista;

10) Declaramos, para os devidos fins de direito, na qualidade de Proponente dos procedimentos licitatórios, instaurados por este Município, que o(a) responsável legal da empresa é o(a) Sr.(a) Bruna Goretti Alves Lopes, Portador(a) do RG sob nº MG-12.340.069 e CPF nº 013.549.796-56, cuja função/cargo é Diretora Comercial (sócio administrador/procurador/diretor/etc), responsável pela assinatura da Ata de Registro de Preços/contrato.

GR COMERCIO EIRELI -
Bruna Goretti Alves Lopes
Diretora

Rua Porto, 53
Bairro Santa Cruz Industrial
32.340-590 - Cortagem - MG
31-2524-4020
grcomercio@grcomercio.com.br



11). Declaramos, para os devidos fins que em caso de qualquer comunicação futura referente a este processo licitatório, bem como em caso de eventual contratação, concordo que a Ata de Registro de Preços/Contrato seja encaminhado para o seguinte endereço:

E-mail: grcomercio@grcomercio.com.br

Telefone: (31) 2524-4020

12) Caso altere o citado e-mail ou telefone comprometo-me em protocolizar pedido de alteração junto ao Sistema de Protocolo deste Município, sob pena de ser considerado como intimado nos dados anteriormente fornecidos.

13) Nomeamos e constituímos o senhor (a) Bruna Goretti Alves Lopes portador(a) do CPF/MF sob n.º013.549.796-56 ,Para ser o(a) responsável para acompanhar a execução da Ata de Registro de Preços/contrato, referente ao Pregão Eletrônico n.º Nº 60/2022 e todos os atos necessários ao cumprimento das obrigações contidas no instrumento convocatório, seus Anexos e na Ata de Registro de Preços/Contrato.

14) por ser expressão da verdade, firmamos a presente.

Contagem - 20 de Abril de 2022.

Comércio

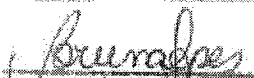
GR COMÉRCIO EIRELI -
Bruna Goretti Alves Lopes
Diretora

Rua Porto, 53
Bairro Santa Cruz Industrial
32.340-590 - Contagem - MG
31-2524-4020
grcomercio@grcomercio.com.br

GR Comercio Eireli - EPP

CNPJ: 17.451.234/0001-58 INSC. ESTADUAL: 002529203.00-07 INSC. MUNICIPAL: 72088004

ENDEREÇO: Rua Porto, Nº 53 - Bairro Santa Cruz Industrial CEP: 32.340-590 - Contagem/MG TELEFONE: (31) 2524-4020

E-MAIL: grcomercio@grcomercio.com.br

EMPRESA OPTANTE PELO SIMPLES: NÃO

PE602022 - 987565

PREFEITURA MUNICIPAL DE FRANCISCO BELTRAO.

Item	Descrição	Unidade	Qtd	R\$ Unitário	Valor Total
18	LUMINÁRIA PÚBLICA LED 60W: LUMINÁRIAS PARA ILUMINAÇÃO PÚBLICA LED COM POTÊNCIA MÁXIMA DE 60W (+/- 5%), BIVOLT AUTOMÁTICA, FREQUÊNCIA NOMINAL DE 60HZ, FATOR DE POTÊNCIA IGUAL OU SUPERIOR A 0,98, DISTORÇÃO HARMÔNICA TOTAL DE CORRENTE (ATHD) INFERIOR A 10%, TEMPERATURA AMBIENTE DE OPERAÇÃO (TA) -30°C A +50°C, TEMPERATURA DE COR (TCC) 5000K (+/- 10%), ÍNDICE DE REPRODUÇÃO DE CORES (IRC) MAIOR OU IGUAL A 70, PROTETOR CONTRA SURTOS DE 10KV/10KA, GRAU DE PROTEÇÃO DO APARELHO DE ILUMINAÇÃO (CONJUNTO ÓPTICO, FOTOCÉLULA E ALOJAMENTO DO DRIVER) MÍNIMO IP66, FLUXO LUMINOSO EFETIVO DO APARELHO DE ILUMINAÇÃO (LÚMENS) MAIOR OU IGUAL DE 7.200 LM, EFICIÊNCIA ENERGÉTICA MAIOR OU IGUAL 120 LM/W, VIDA ÚTIL IGUAL OU SUPERIOR A 50.000HS, PROTEÇÃO CONTRA IMPACTOS MECÂNICOS MÍNIMO IK08, SISTEMAS INTEGRADOS AO CORPO DA LUMINÁRIA PARA ACIONAMENTO E DESLIGAMENTO AUTOMÁTICO EM FUNÇÃO DA LUMINOSIDADE OU BASE E RELE FOTOCONTROLADOR CONFORME NBR 5123 - RELE FOTOELÉTRICO, A LUMINÁRIA DEVE CONTER UM DRIVER (FONTE CHAVEADA) QUE MANTÉM A POTÊNCIA CONSTANTE NA FAIXA DE TENSÃO DE OPERAÇÃO, ESTRUTURA EM ALUMÍNIO INJETADO COM PINTURA ELETROSTÁTICA NA COR A DEFINIR, SISTEMA DE FIXAÇÃO ATÉ 60,3MM, SISTEMA DE ATERRAMENTO E AS LUMINÁRIAS DEVERÃO POSSUIR GARANTIA CONTRA DEFEITOS DE FABRICAÇÃO DE PERÍODO IGUAL OU MAIOR A 5 (CINCO) ANOS. MARCA: EFICILUX FABRICANTE: EFICILUX MODELO/VERSÃO: EFICILUX	UNIDADE	50,00	380,00	19.000,00
27	REFLETOR LED RGB 50W: REFLETOR LED 50W COLORIDO, FATOR DE POTÊNCIA IGUAL OU SUPERIOR A 0,95, BIVOLT ESTRUTURA FABRICADA EM ALUMINIO, GRAU DE PROTEÇÃO IP 66VIDA UTIL IGUAL OU SUPERIOR A 25.000 HORAS E 1 ANO DE GARANTIA. MARCA: MTX FABRICANTE: MTX MODELO/VERSÃO: MTX	UNIDADE	100,00	124,00	12.400,00
				Valor total da proposta:	31.400,00

O valor total dessa proposta é de R\$31.400,00 (trinta e um mil e quatrocentos reais).

GR Comercio Eireli - EPP

CNPJ: 17.451.234/0001-58 INSC. ESTADUAL: 002529203.00-07 INSC. MUNICIPAL: 72088004

ENDEREÇO: Rua Porto, Nº 53 - Bairro Santa Cruz Industrial CEP: 32.340-590 - Contagem/MG TELEFONE:

(31) 2524-4020

E-MAIL: grcomercio@grcomercio.com.br

EMPRESA OPTANTE PELO SIMPLES: NÃO



PE602022 - 987565

PREFEITURA MUNICIPAL DE FRANCISCO BELTRAO.

Item	Descrição	Unidade	Qtd	R\$ Unitário	Valor Total
------	-----------	---------	-----	--------------	-------------

Dados Comerciais:

Condições Comerciais:

Prazo de entrega: 15 (quize) dias.

Prazo de validade da proposta: 60 (sessenta) dias.

Prazo de pagamento: 30 (trinta) dias.

DADOS BANCÁRIOS: BANCO: Banco Itaú AGÊNCIA: 3168 C/C: 52838-2

Observações:

Declaramos que no valor estão inclusas todas as despesas que resultem no custo das aquisições, tais como impostos, taxas, transportes, materiais utilizados, seguros, encargos fiscais e todos os ônus diretos e qualquer outra despesa que incidir na execução do produto.

Declaramos, ainda, que estamos de acordo com todas as condições estabelecidas pela Administração no Edital de Pregão e no Contrato.

REPRESENTANTE LEGAL (Responsável legal para assinatura da Ata de Registro de Preços/Contrato): Bruna Goretti Alves Lopes

CARGO: Diretora Comercial

CPF: 013.549.796-56 RG: MG-12.340.069

ENDEREÇO: Rua São Lazaro 939 AP 702, Bairro Sagrada Família, CEP 31035-580, Belo Horizonte MG

TELEFONE: (31) 2524-4020

E-MAIL: grcomercio@grcomercio.com.br

Contagem, 28 de Abril de 2022

Representante Legal

Bruna Goretti Alves Lopes

RG:MG-12.340.069

CPF:013.549.796-56

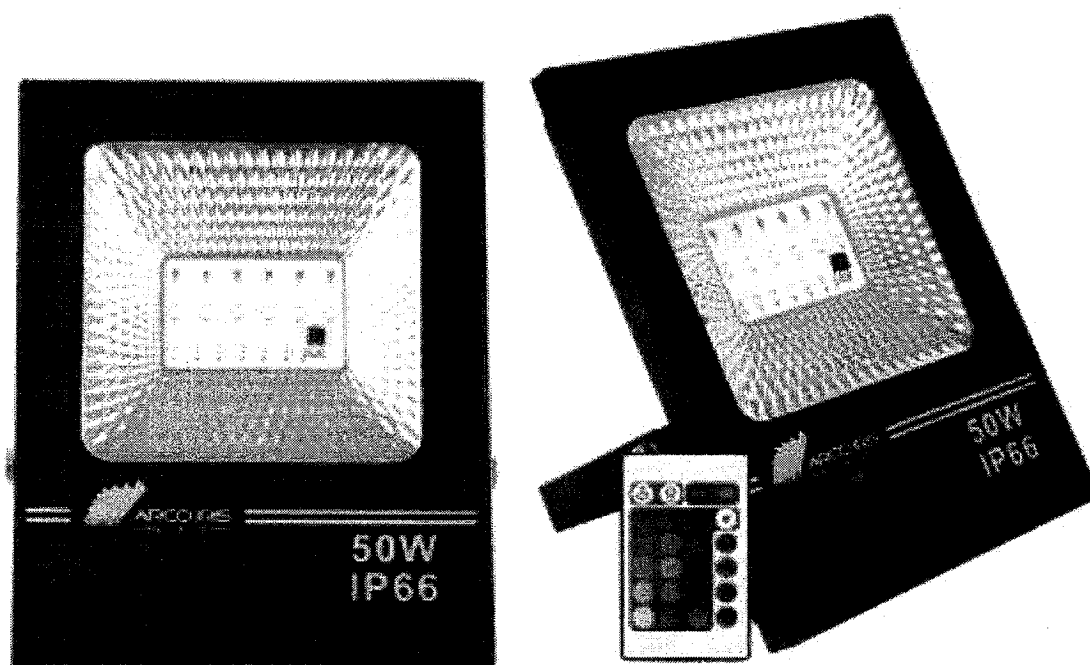

Descrição

Refletor 50W RGB Colorido IP66 Bivolt Com Controle Remoto

- Referência em iluminação externa e interna de qualidade, o Refletor Holofote MicroLED SMD Slim 50W RGB Colorido com controle traz toda sua tecnologia e modernidade com o melhor preço da categoria.

Algumas Aplicações:

- Fachadas
- Jardins
- Praças
- Outdoors
- Quadras poliesportivas
- Placas de sinalização
- Estacionamentos
- Garagens
- Galpões
- Armazéns
- Depósitos

Informações Técnicas:

- Potência: 50W
- Cor da luz: RGB Colorido
- Modelo: Externo
- Material: Alumínio Preto
- Voltagem: Bivolt automático (110v-220v)
- Ângulo Luz: 120°
- Índice de Proteção: IP66
- Medidas: 13,5 x 17,5 x 3cm
- Peso: 430g

Outras Características:

- Ambientalmente sustentável
- Alta economia de energia
- Baixa emissão de calor
- Maior eficiência luminosa (lm/W)
- Não emite radiação infravermelho nem ultravioleta

Marca	Arcó Iris LED
Modelo	SMD Micro LED RGB
Potência	50 W

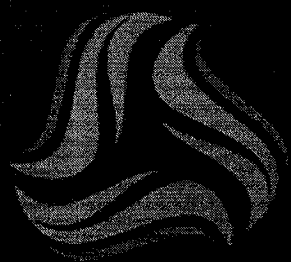

EFICILUX

ECONOMIA CONSCIENTE

Eficilux Comércio e Serviço de Equipamentos Elétricos LTDA EPP

CNPJ: 26.503.796/0001 99

Rua Porto, N° 59 Bairro Santa Cruz Industrial

CEP:32.340 590 Contagem MG

Telefone:(31) 2524 0010

Email:vendas@eficilux.com.br

LUMINÁRIA PÚBLICA 50W

Modelo	Luminária pública 50W
Classificação fotométrica para ângulo 0°	Tipo II
Potência nominal	50 W (+/- 10%)
Faixa de tensão nominal	100 - 305V
Frequência nominal	50/60Hz
País de origem	Fabricado no Brasil
Fabricante	EFICILUX
Garantia do produto	Garantia de 5 anos a partir da data de venda
Validade para armazenamento	Indeterminada.
Tipo de proteção contra choque elétrico	CLASSE I
Expectativa de vida útil	≥102.000hrs (L70)
Condições de Operação	-30 à 50°C
Cor da Luminária	Cinza
Fluxo luminoso da luminária	7.500 Lumens
Eficiência da luminária	150 lm/w
Índice de reprodução de cores	>70
Temperatura de cor Padrão	4000k/5000k
Fator de Potência (100% da carga)	≥0.98
Grau de Proteção	IP66 óptico/alojamento
Grau de Impacto	IK-08
Proteção Contra Surto	Conforme norma ABNT ANSI C62,41; 10KV / 10KA
THD (Taxa de distorção Harmônica)	<10%, Conforme Norma IEC 61000-3-2
Garantia	5 anos contra defeitos de fabricação
Resistência Mecânica	IK08, conforme norma ABNT NBR IEC 62262
Sistema de Acionamento	Relé fotoelétrico, conforme norma ABNT NBR 5123
Temperatura de trabalho	/-30°C a +50°C

Sistema de Tele Gestão	Item opcional composto por base 3 e 7 pinos
Lentes Disponíveis	IESNA tipo II curta limitada - Conforme NBR 5101

CARACTERÍSTICAS DO LED

Faixa de Tensão Nominal	72 Vcc
Corrente Nominal	800mA
Vida útil do Led - LM80	≥102000hrs
Placa de LEDs	LEDs de potência em circuito impresso, conforme ABNT NBR 16.026

CARACTERÍSTICAS ELÉTRICAS DRIVER

Potência	50W
Frequência	50/60 Hz
Classe IP	IP67
Tensão e corrente de entrada	100/305VAC e 0,7A máx. em 220V
Tensão e corrente de saída	100-150Vdc / 0,7 à 1,05 A
Temperatura de operação da carcaça (Tc)	90°C (max)
Temperatura de operação ambiente (Ta)	-40° C ~ 55°C

CARACTERÍSTICAS MECÂNICAS

Material do Corpo	Alumínio injetado a alta pressão
Material da Lente	Lente PMMA
Massa	2,350 Kg
Difusor	Vidro liso plano temperado transparente
Dissipação de calor	Aletas do corpo da luminária para dissipação de calor
Acabamento	Aletas do corpo da luminária para dissipação de calor

* Montagem em poste ou braço com diâmetro de 48mm à 60,3mm.
Articulação opcional de Ângulo +15° - 15° * Torque aplicado de 13N.m nos parafusos que fixam a luminária ao suporte.

RECOMENDAÇÕES GERAIS

A instalação deve ser efetuada por em conformidade com a Norma 5410-Instalações elétricas de baixa tensão e a NR10-Segurança em instalações e serviços em eletricidade.





EFICILUX

ECONOMIA CONSCIENTE

Eficilux Comércio e Serviço de Equipamentos Elétricos LTDA EPP

CNPJ: 26.503.796/0001 99

Rua Porto, Nº 59 Bairro Santa Cruz Industrial

CEP:32.340 590 Contagem MG

Telefone:(31) 2524 0010

Email:vendas@eficilux.com.br

LUMINÁRIA PÚBLICA 50W

Modelo	Luminária pública 50W
Classificação fotométrica para ângulo 0°	Tipo II
Potência nominal	50 W (+/- 10%)
Faixa de tensão nominal	100 - 305V
Frequência nominal	50/60Hz
País de origem	Fabricado no Brasil
Fabricante	EFICILUX
Garantia do produto	Garantia de 5 anos a partir da data de venda
Validade para armazenamento	Indeterminada.
Tipo de proteção contra choque elétrico	CLASSE I
Expectativa de vida útil	≥102.000hrs (L70)
Condições de Operação	-30 à 50°C
Cor da Luminária	Cinza
Fluxo luminoso da luminária	7.500 Lumens
Eficiência da luminária	150 lm/w
Índice de reprodução de cores	>70
Temperatura de cor Padrão	4000k/5000k
Fator de Potência (100% da carga)	≥0.98
Grau de Proteção	IP66 óptico/alojamento
Grau de Impacto	IK-08
Proteção Contra Surto	Conforme norma ABNT ANSI C62,41; 10KV / 10KA
THD (Taxa de distorção Harmônica)	<10%, Conforme Norma IEC 61000-3-2
Garantia	5 anos contra defeitos de fabricação
Resistência Mecânica	IK08; conforme norma ABNT NBR IEC 62262
Sistema de Acionamento	Relé fotoelétrico, conforme norma ABNT NBR 5123
Temperatura de trabalho	/-30°C a +50°C

Sistema de Tele Gestão	Item opcional compos-to por base 3 e 7 pinos
Lentes Disponíveis	IESNA tipo II curta limitada - Conforme NBR 5101

CARACTERÍSTICAS DO LED

Faixa de Tensão Nominal	72 Vcc
Corrente Nominal	800mA
Vida útil do Led - LM80	≥102000hrs
Placa de LEDs	LEDs de potência em circuito impresso, conforme ABNT NBR 16.026

CARACTERÍSTICAS ELÉTRICAS DRIVER

Potência	50W
Frequência	50/60 Hz
Classe IP	IP67
Tensão e corrente de entrada	100/305VAC e 0,7A máx. em 220V
Tensão e corrente de saída	100-150Vdc/ 0,7 à 1,05 A
Temperatura de operação da carcaça (Tc)	90°C (max)
Temperatura de operação ambiente (Ta)	-40° C ~ 55°C

CARACTERÍSTICAS MECÂNICAS

Material do Corpo	Alumínio injetado a alta pressão
Material da Lente	Lente PMMA
Massa	2,350 Kg
Difusor	Vidro liso plano temperado transparente
Dissipação de calor	Aletas do corpo da luminária para dissipação de calor
Acabamento	Aletas do corpo da luminária para dissipação de calor

* Montagem em poste ou braço com diâmetro de 48mm à 60,3mm. Articulação opcional de Ângulo +15° - 15°. * Torque aplicado de 13N.m nos parafusos que fixam a luminária ao suporte.

RECOMENDAÇÕES INICIAIS

A instalação deve ser efetuada por em conformidade com a Norma 5410-Instalações elétricas de baixa tensão e a NR10-Segurança em instalações e serviços em eletricidade.

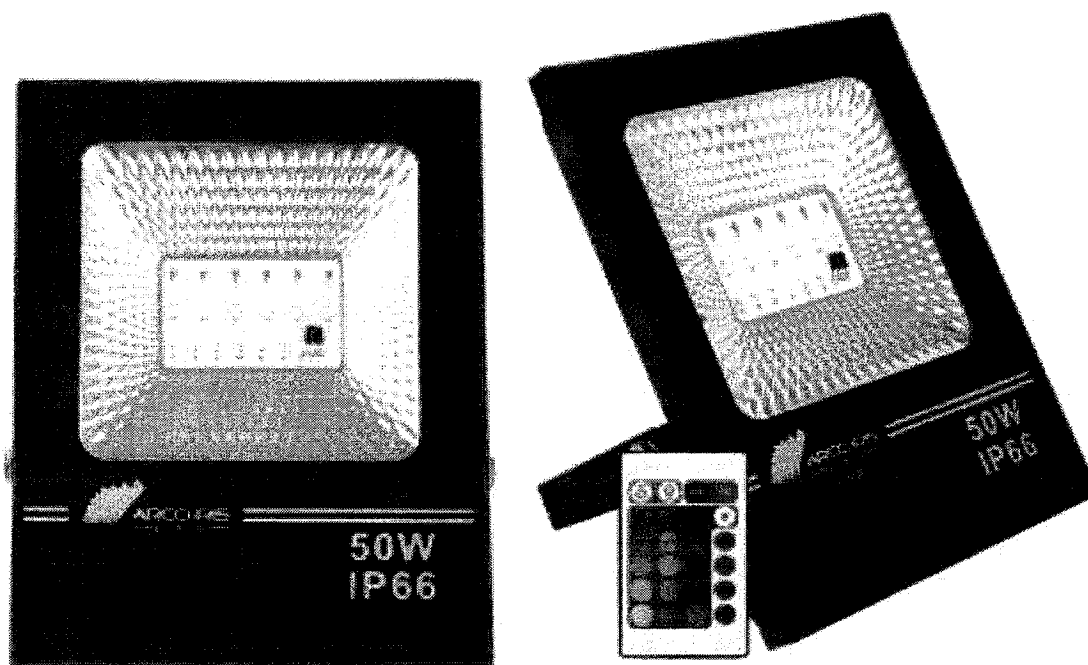

Descrição

Refletor 50W RGB Colorido IP66 Bivolt Com Controle Remoto

- Referência em iluminação externa e interna de qualidade, o Refletor Holofote MicroLED SMD Slim 50W RGB Colorido com controle traz toda sua tecnologia e modernidade com o melhor preço da categoria.

Algumas Aplicações:

- Fachadas
- Jardins
- Praças
- Outdoors
- Quadras poliesportivas
- Placas de sinalização
- Estacionamentos
- Garagens
- Galpões
- Armazéns
- Depósitos

Informações Técnicas:

- Potência: 50W
- Cor da luz: RGB Colorido
- Modelo: Externo
- Material: Alumínio Preto
- Voltagem: Bivolt automático (110v-220v)
- Ângulo Luz: 120°
- Índice de Proteção: IP66
- Medidas: 13,5 x 17,5 x 3cm
- Peso: 430g

Outras Características:

- Ambientalmente sustentável
- Alta economia de energia
- Baixa emissão de calor
- Maior eficiência luminosa (lm/W)
- Não emite radiação infravermelho nem ultravioleta

Marca	Arco Iris LED
Modelo	SMD Micro LED RGB
Potência	50 W



GR Comercio Eireli - EPP
 CNPJ: 17.451.234/0001-58 INSC. ESTADUAL: 002529203.00-07 INSC. MUNICIPAL: 72088004
 ENDEREÇO: Rua Porto, Nº 53 - Bairro Santa Cruz Industrial CEP: 32.340-590 - Contagem/MG TELEFONE:
 (31) 2524-4020
 E-MAIL: grcomercio@grcomercio.com.br
 EMPRESA OPTANTE PELO SIMPLES: NÃO

PE602022 - 987565

PREFEITURA MUNICIPAL DE FRANCISCO BELTRAO.

Item	Descrição	Unidade	Qtd	R\$ Unitário	Valor Total
16	LUMINÁRIA PÚBLICA LED 150W:LUMINÁRIAS PARA ILUMINAÇÃO PÚBLICA LED COM POTÊNCIA MÁXIMA DE 150W (+/- 5%), 27BIVOLT AUTOMÁTICA, FREQUÊNCIA NOMINAL DE 60HZ, FATOR DE POTÊNCIA IGUALOU SUPERIOR A 0,98, DISTORÇÃO HARMÔNICA TOTAL DE CORRENTE (ATHD) INFERIOR A 10% TEMPERATURA AMBIENTE DE OPERAÇÃO (TA) -30°C A +50°C TEMPERATURA DE COR (TCC) 5000K(+/- 10%), ÍNDICE DE REPRODUÇÃO DE CORES (IRC) MAIOR OU IGUAL A 70, PROTETOR CONTRA SURTOS DE 10KV/10KA, GRAU DE PROTEÇÃO DO APARELHO DE ILUMINAÇÃO (CONJUNTO ÓPTICO, FOTOCÉLULA E ALOJAMENTO DO DRIVER) MÍNIMO IP66, FLUXO LUMINOSO EFETIVO DO APARELHO DE ILUMINAÇÃO (LÚMENS) MAIOR OU IGUAL DE 18.000LM, EFICIÊNCIA ENERGÉTICA MAIOR OU IGUAL 120 LM/W, VIDA ÚTIL IGUALOU SUPERIOR A 50.000HS, PROTEÇÃO CONTRA IMPACTOS MECÂNICOS MÍNIMO IK08, SISTEMAS INTEGRADOS AO CORPO DA LUMINÁRIA PARA ACIONAMENTO E DESLIGAMENTO AUTOMÁTICO EM FUNÇÃO DA LUMINOSIDADE OU BASE E RELE FOTOCONTROLADOR CONFORME NBR5123 - RELE FOTOELÉTRICO, LUMINÁRIA DEVE CONTER UM DRIVER(FONTE CHAVEADA) QUE MANTÉM POTÊNCIA CONSTANTE NA FAIXA DE TENSÃO DE OPERAÇÃO, ESTRUTURA EM ALUMÍNIO INJETADO COM PINTURA ELETROSTÁTICA NA COR A DEFINIR, SISTEMA DE FIXAÇÃO ATÉ 60,3MM, SISTEMA DE ATERRAMENTO E AS LUMINÁRIAS DEVERÃO POSSUIR GARANTIA CONTRA DEFEITOS DE FABRICAÇÃO DE PERÍODO IGUAL OU MAIOR A 5 (CINCO) ANOS. MARCA: EFICILUX FABRICANTE: EFICILUX MODELO/VERSÃO: EFICILUX	UNIDADE	50,00	669,60	33.480,00

Valor total da proposta: 33.480,00

O valor total dessa proposta é de R\$33.480,00 (trinta e três mil e quatrocentos e oitenta reais).

Dados Comerciais:

Condições Comerciais:

Prazo de entrega: 15 (quinze) dias uteis.

Prazo de validade da proposta: 60 (sessenta) dias.

Prazo de pagamento: 30 (trinta) dias.

DADOS BANCÁRIOS: BANCO: Banco Itaú AGÊNCIA: 3168 C/C: 52838-2

Observações:

Declaramos que no valor estão inclusas todas as despesas que resultem no custo das aquisições, tais como impostos, taxas, transportes, materiais utilizados, seguros, encargos fiscais e todos os ônus diretos e qualquer outra despesa que incidir na execução do produto.

Declaramos, ainda, que estamos de acordo com todas as condições estabelecidas pela Administração no Edital de Pregão e no Contrato.

REPRESENTANTE LEGAL (Responsável legal para assinatura da Ata de Registro de Preços/Contrato): Bruna Goretti Alves Lopes

CARGO: Diretora Comercial

CPF: 013.549.796-56 RG: MG-12.340.069

ENDEREÇO: Rua São Lazaro 939 AP 702, Bairro Sagrada Família, CEP 31035-580, Belo Horizonte MG

TELEFONE: (31) 2524-4020

E-MAIL: grcomercio@grcomercio.com.br

00418

GR Comercio Eireli - EPP

CNPJ: 17.451.234/0001-58 INSC. ESTADUAL: 002529203.00-07 INSC. MUNICIPAL: 72088004

ENDEREÇO: Rua Porto, Nº 53 - Bairro Santa Cruz Industrial CEP: 32.340-590 - Contagem/MG TELEFONE:
(31) 2524-4020

E-MAIL: grcomercio@grcomercio.com.br

EMPRESA OPTANTE PELO SIMPLES: NÃO



PE602022 - 987565

PREFEITURA MUNICIPAL DE FRANCISCO BELTRAO.

Item	Descrição	Unidade	Qty	R\$ Unitário	Valor Total
------	-----------	---------	-----	--------------	-------------

Contagem, 29 de Abril de 2022

Representante Legal
GR COMERCIO EIRELI -
Bruna Goretti Alves Lopes
Diretora

Bruna Goretti Alves Lopes

RG:MG-12.340.069

CPF:013.549.796-56

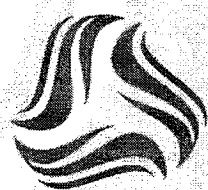

EFICILUX
ECONOMIA CONSCIENTE

CATÁLOGO TÉCNICO

Luminária Pública 150Wts

Eficilux Comércio e Serviço de Equipamentos
Elétricos LTDA - EPP
CNPJ: 26.503.796/0001-99
SAC: (31) 2524-0010
www.eficilux.com.br - sac@eficilux.com.br

OSRAM 

PHILIPS



Modelo	Luminária pública ELP-04-150W-5000K -IP66.
Classificação fotométrica para ângulo 0°	Tipo II Curta limitada
Potência nominal	150 W (+/- 10%)
Faixa de tensão nominal	1272~277Vac
Frequência nominal	50/60Hz
País de origem	Fabricado no Brasil
Fabricante	EFICILUX
Garantia do produto	Garantia de 5 anos a partir da data de venda
Validade para armazenamento	Indeterminada.
Tipo de proteção contra choque elétrico	CLASSE I
Expectativa de vida útil	78.000hrs (L70)
Arquivo IES	Entre em contato com nosso departamento técnico para obter o arquivo IES de nossas luminárias: (11) 3135-6565
Condições de Operação	-30 a 50°C
Cor da Luminária	Cinza
Fluxo luminoso da luminária	18.750lm
Eficiência da luminária	125lm/w
Índice de reprodução de cores	>70
Temperatura de cor Padrão	4000/5000k
Fator de Potência (100% da carga)	≥0.98
Grau de Proteção	IP66 óptico/ alojamento
Grau de Impacto	IK-08
Proteção Contra Surto	Conforme norma ABNT ANSI C62,41; 10KV / 10KA
THD (Taxa de Distorção Harmônica)	<10%, Conforme Norma IEC 61000-3-2
Garantia	5 anos contra defeitos de fabricação
Resistência Mecânica	IK08, conforme norma ABNT NBR IEC 62262
Sistema de Acionamento	Relé fotoelétrico, conforme norma ABNT NBR 5123

Sistema de Tele Gestão	Item opcional compo- sto por base 3 e 7 pinos
Lentes Disponíveis	IESNA tipo II curta limitada - Conforme NBR 5101/2012
Características do LED	
Faixa de Tensão Nominal	72 Vcc
Corrente Nominal	800 mA
Vida útil do Led - LM80	50000 Horas
Placa de LEDs	LEDs de potência em circuito impresso, conforme ABNT NBR 16.026

Características do Driver	
Marca	Intral
Potência	150W
Frequência	50/60 Hz
Classe IP	IP67
Tensão e corrente de entrada	120/277VAC e 0,8A máx. em 220V
Tensão e corrente de saída	100/143Vdc/ 0,7 a 1,05 A
Temperatura de operação da carcaça (Tc)	90°C (max)
Temperatura de operação ambiente (Ta)	-40° C ~ 55°C

Desenho Técnico

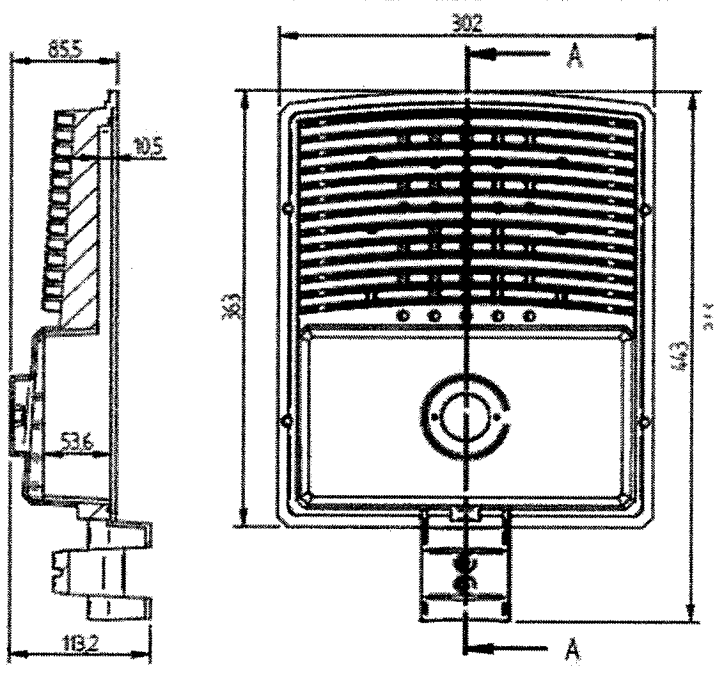

Posição Normal de Operação



Ângulo de instalação recomendado: 0°

T			
Luminária para serviços severos	Substituir qualquer blindagem protetora quebrada.	Luminárias não adequadas para montagem direta sobre superfícies normalmente inflamáveis.	Luminárias não adequadas para montagem coberta por isolante térmico.

- * Montagem em poste ou braço com diâmetro de 48mm à 60,3mm.
- * Torque aplicado de 13N.m nos parafusos que fixam a luminária ao suporte.

Material do Corpo	Alumínio injetado a alta pressão
Material da Lente	Lente PMMA / Vidro temperado
Massa	3,350 Kg
Dimensões	302 x 443x 85,5 mm
Área máxima projetada sujeita a força do vento	0,0378 m²

Recomendações Iniciais

- * A instalação deve ser efetuada por em conformidade com a Norma 5410-Instalações elétricas de baixa tensão e a NR10-Segurança em instalações e serviços em eletricidade.
- * Para instalação do equipamento, siga as recomendações referente a fixação da luminária e diagrama elétrico do produto.

Diagrama de ligação

Rede de Alimentação

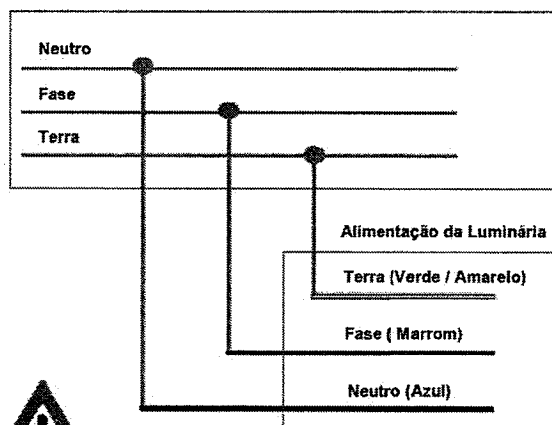

O NÃO ATERRAMENTO DO EQUIPAMENTO ACARRETERÁ NA PERDA DA GARANTIA!

- * Verificar a tensão correta correspondente de entrada para a luminária.
- * Se o cabo ou cordão externo flexível desta luminária for danificado, ele deve ser substituído por um cabo ou cordão especial disponível exclusivamente pelo fabricante ou pelo seu serviço técnico.

*DPS não coberto pela garantia

Recomendações Iniciais

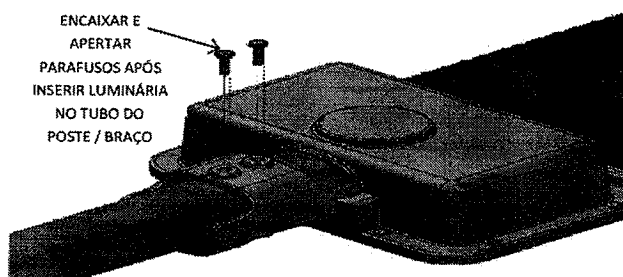

ENCAIXAR E APERTAR PARAFUSOS APÓS INSERIR LUMINÁRIA NO TUBO DO POSTE / BRAÇO

Sistema de fixação em poste / braço reto

ENERGIA	CLASSIFICAÇÃO DE EFICIÊNCIA ENERGÉTICA	
	A	
INÍMETRO	Módulo eficiente	
	A	
	B	
	C	
Módulo eficiente		D
Potência	Eficiência Luminosa	Vida útil esperada
150 (W)	125 (lm/W)	78.000 (h)

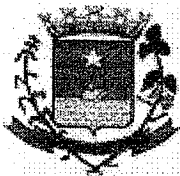

00422

MUNICÍPIO DE FRANCISCO BELTRÃO
Estado do Paraná

SECRETARIA MUNICIPAL DE VIAÇÃO E OBRAS

Departamento de Licitações

PARECER TÉCNICO

Francisco Beltrão, 09 de maio de 2022.

Nº 02/2022

Para: DEPARTAMENTO DE LICITAÇÕES

Assunto: Pregão Eletrônico Nº 60/2021

Conforme solicitado por esse departamento, a equipe técnica de eletricitistas analisou as amostras enviadas pelos fornecedores, dado o seguinte parecer:

DOS ITENS POR APRESENTAÇÃO DE AMOSTRA:

O item **05 – CONECTOR PERFORANTE ISOLADO**

EMPRESA: DOUGLAS POSSAN EIRELI

DECISÃO: APROVADO, visto que a amostra atende todos os requisitos exigidos no edital.

O item **06 – CONECTOR TAPIT 1/0**

EMPRESA: DOUGLAS POSSAN EIRELI

DECISÃO: APROVADO, visto que a amostra atende todos os requisitos exigidos no edital.

O item **10 – LAMPADA SUPER LED 30W**

EMPRESA: DOUGLAS POSSAN EIRELI

DECISÃO: APROVADO, visto que a amostra atende todos os requisitos exigidos no edital.

O item **11 – LAMPADA VAPOR SODIO 250W**

EMPRESA: DOUGLAS POSSAN EIRELI

DECISÃO: APROVADO, visto que a amostra atende todos os requisitos exigidos no edital.

O item **12 – LAMPADA VAPOR SODIO 400W**

EMPRESA: ECOLUMEN SOLUÇÕES ELETRICAS LTDA

DECISÃO: APROVADO, visto que a amostra atende todos os requisitos exigidos no edital.

O item **15 – LUMINARIA LM-3 COM BOCAL E-40**

EMPRESA: DOUGLAS POSSAN EIRELI

DECISÃO: APROVADO, visto que a amostra atende todos os requisitos exigidos no edital.

O item **16 – LUMINÁRIA PÚBLICA LED 150W**

EMPRESA: GR COMERCIO EIRELI

DECISÃO: REPROVADO, visto que a amostra não apresenta selo do INMETRO, sendo questionável a qualidade e eficiência do produto. Também, verificou-se uma “etiqueta” com os dados técnicos, de fácil destacamento do equipamento, podendo ser retirada a mão, comprometendo assim a identificação dos dados técnicos do equipamento.

O item **17 – LUMINARIA PÚBLICA LED 180W**

EMPRESA: AQUECER E ILUMINAR EIRELI

Rua Octaviano Teixeira dos Santos, 1000 – Caixa Postal 51 – CEP 85601-030
CNPJ 77.816.510/0001-66 / e-mail: licitacao@franciscobeltrao.pr.gov.br – Telefone: (46) 3520-2103

Página 1

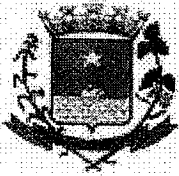

MUNICÍPIO DE FRANCISCO BELTRÃO
Estado do Paraná

DECISÃO: APROVADO, visto que a amostra atende todos os requisitos exigidos no edital.

O item 18 – **LIMINÁRIA PÚBLICA LED 60W**

EMPRESA: GR COMERCIO EIRELI

DECISÃO: REPROVADO, visto que a amostra não apresenta selo do INMETRO, sendo questionável a qualidade e eficiência do produto. Também, verificou-se uma “etiqueta” com os dados técnicos, de fácil destacamento do equipamento, podendo ser retirada a mão, comprometendo assim a identificação dos dados técnicos do equipamento.

O item 19 – **PARAFUSO 5/8 RD 350MM**

EMPRESA: DOUGLAS POSSAN EIRELI

DECISÃO: APROVADO, visto que a amostra atende todos os requisitos exigidos no edital.

O item 22 – **REATOR 250W**

EMPRESA: DOUGLAS POSSAN EIRELI

DECISÃO: REPROVADO, visto que a amostra não atende os requisitos exigidos no edital, em especial no enrolamento interno, que deveria ser de cobre.

O item 23 – **REATOR 400W**

EMPRESA: DOUGLAS POSSAN EIRELI

DECISÃO: REPROVADO, visto que a amostra não atende os requisitos exigidos no edital, em especial no enrolamento interno, que deveria ser de cobre.

O item 26 – **REFLETOR LED 50W**

EMPRESA: DOUGLAS POSSAN EIRELI

DECISÃO: APROVADO, visto que a amostra atende todos os requisitos exigidos no edital.

O item 27 – **REFLETOR LED RFB 50W**

EMPRESA: GR COMERCIO EIRELI

DECISÃO: APROVADO, visto que a amostra atende todos os requisitos exigidos no edital.

O item 28 e 34 – **LAMPADA SUPER LED 65W**

EMPRESA: RC TEIVE COMERCIO E DISTRIBUIÇÃO LTDA

DECISÃO: APROVADO, visto que a amostra atende todos os requisitos exigidos no edital.

O item 32 – **REATOR 250W**

EMPRESA: DOUGLAS POSSAN EIRELI

DECISÃO: REPROVADO, visto que a amostra não atende os requisitos exigidos no edital, em especial no enrolamento interno, que deveria ser de cobre.

O item 38 – **REATOR 250W**

EMPRESA: DOUGLAS POSSAN EIRELI

DECISÃO: REPROVADO, visto que a amostra não atende os requisitos exigidos no edital, em especial no enrolamento interno, que deveria ser de cobre.

DOS ITENS POR APRESENTAÇÃO DE CATÁLOGO:

O item 07 – **CONECTOR TAPIT PERFURANTE**

EMPRESA: ELETRO LUZ COMERCIO DE MAT. ELÉTRICOS LTDA

DECISÃO: REPROVADO, visto que o produto apresentado no catálogo, não corresponde a um conector perfurante, não atendendo assim os requisitos exigidos no edital.

Rock L...

[Handwritten signature]

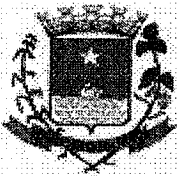

MUNICÍPIO DE FRANCISCO BELTRÃO
Estado do Paraná

O item 09 – **GLOBO PARA POSTE REPUBLICANO**

EMPRESA: ELETROSARDANHA MATERIAIS ELETRICOS

DECISÃO: APROVADO, visto que o produto apresentado no catálogo, atende todos os requisitos exigidos no edital.

O item 29 e 35 – **POSTE REPUBLICANO DE 1 GLOBO**

EMPRESA: ELETROSARDANHA MATERIAIS ELETRICOS

DECISÃO: APROVADO, visto que o produto apresentado no catálogo, atende todos os requisitos exigidos no edital.

O item 30 e 36 – **POSTE REPUBLICANO DE 2 GLOBO**

EMPRESA: ELETROSARDANHA MATERIAIS ELETRICOS

DECISÃO: APROVADO, visto que o produto apresentado no catálogo, atende todos os requisitos exigidos no edital.

O item 31 e 37 – **POSTE REPUBLICANO DE 3 GLOBO**

EMPRESA: ELETROSARDANHA MATERIAIS ELETRICOS

DECISÃO: APROVADO, visto que o produto apresentado no catálogo, atende todos os requisitos exigidos no edital.

As empresas vencedoras dos itens 1, 4, 13,14, 20, 24,25, 33, 39, não apresentaram amostras, portanto desclassificando as empresas desta etapa, sendo necessário o chamamento dos próximos classificados para entrega de amostras. Também informamos que o item 02, foi equivocadamente solicitado amostra, sendo que o mesmo dispensa amostra, visto que o produto é padrão e não apresenta grandes variações entre fornecedores.

Cabe ressaltar que afim de atendimento ao princípio de isonomia e vinculação ao instrumento convocatório, os equipamentos devem atender criteriosamente as especificações solicitadas no termo de referência para que se mantenha bom andamento dos trabalhos realizado pela secretaria e atendam com qualidade a população que usufrui da iluminação pública do município.

É O PARECER.

Sem mais para o momento, colocamo-nos a disposição

Rodrigo José de Paula Pereira

Fiscal do contrato

Luis da Rosa da Silva

Fiscal do contrato

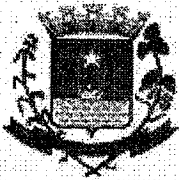

MUNICÍPIO DE FRANCISCO BELTRÃO
Estado do Paraná

SECRETARIA MUNICIPAL DE VIAÇÃO E OBRAS

Departamento de Licitações

PARECER TÉCNICO

Francisco Beltrão, 25 de maio de 2022.

Nº 03/2022

Para: DEPARTAMENTO DE LICITAÇÕES

Assunto: Pregão Eletrônico Nº 60/2021

Conforme solicitado por esse departamento, a equipe técnica de eletricitistas analisou as amostras enviadas pelos fornecedores, dado o seguinte parecer:

DOS ITENS POR APRESENTAÇÃO DE AMOSTRA:

O item 04 – CONECTOR PERFURANTE ISOLADO

EMPRESA: ELETROSARDANHA MATERIAIS ELÉTRICOS EIRELI

DECISÃO: APROVADO, visto que a amostra atende todos os requisitos exigidos no edital.

O item 24 – REFLETOR LED 100W

EMPRESA: ELETROSARDANHA MATERIAIS ELÉTRICOS EIRELI

DECISÃO: APROVADO, visto que a amostra atende todos os requisitos exigidos no edital.

O item 25 – REFLETOR LED 200W

EMPRESA: ELETROSARDANHA MATERIAIS ELÉTRICOS EIRELI

DECISÃO: APROVADO, visto que a amostra atende todos os requisitos exigidos no edital.

O item 33/39 – RELE FOTOELETRICO 220V

EMPRESA: ELETRO LUZ COMERCIO DE MAT. ELÉTRICOS LTDA

DECISÃO: REPROVADO, visto que a amostra apresentada ao ser testada não funcionou. Ao retirar o equipamento da rede, o mesmo quebrou sua carcaça (imagem 01), sendo que o rele fornecido pela empresa, aparenta uma fragilidade no material, sendo sua qualidade duvidosa. também o edital exige 1800VA, sendo que a amostra apresenta apenas 1200VA.

Imagem 01:



Rodrigao José de Paula
Benilda J. Silva

O item 16 – LUMINÁRIA LED 150W

EMPRESA: AQUECER E ILUMINAR EIRELI

DECISÃO: APROVADO, visto que a amostra atende todos os requisitos exigidos no edital

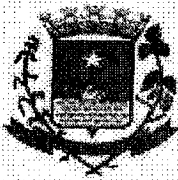

00426

MUNICÍPIO DE FRANCISCO BELTRÃO
Estado do Paraná

O item 18 – LUMINÁRIA LED 60W

EMPRESA: AQUECER E ILUMINAR EIRELI

DECISÃO: APROVADO, visto que a amostra atende todos os requisitos exigidos no edital

As empresas vencedoras dos itens 1, 7, 13 (DOUGLAS POSSAN EIRELI) / 14, 20, 22, 23 e 38 (PARANAIBA REDE ELETRICA LTDA) não apresentaram amostras, portanto desclassificando as empresas desta etapa, sendo necessário o chamamento dos próximos classificados para entrega de amostras.

Cabe ressaltar que afim de atendimento ao princípio de isonomia e vinculação ao instrumento convocatório, os equipamentos devem atender criteriosamente as especificações solicitadas no termo de referência para que se mantenha bom andamento dos trabalhos realizado pela secretaria e atendam com qualidade a população que usufrui da iluminação pública do município.

É O PARECER.

Sem mais para o momento, colocamo-nos a disposição

Rodrigo José de Paula Pereira

Fiscal / Técnico

Luis da Rosa da Silva

Fiscal / Técnico



Ministério da Economia
Secretaria Especial de Desburocratização, Gestão e Governo Digital
Secretaria de Gestão

Sistema de Cadastramento Unificado de Fornecedores - SICAF

Declaração

Declaramos para os fins previstos na Lei nº 8.666, de 1993, conforme documentação registrada no SICAF, que a situação do fornecedor no momento é a seguinte:

Dados do Fornecedor

CNPJ: 40.854.018/0001-75
Razão Social: PARANAIBA REDE ELETRICA LTDA
Nome Fantasia: PARANAIBA REDE ELETRICA LTDA
Situação do Fornecedor: Credenciado Data de Vencimento do Cadastro: 10/03/2023
Natureza Jurídica: SOCIEDADE EMPRESÁRIA LIMITADA
MEI: Não
Porte da Empresa: Micro Empresa

Ocorrências e Impedimentos

Ocorrência: Nada Consta
Impedimento de Licitar: Nada Consta
Ocorrências Impeditivas indiretas: Nada Consta
Vínculo com "Serviço Público": Nada Consta

Níveis cadastrados:

Documento(s) assinalado(s) com "*" está(ão) com prazo(s) vencido(s).

Fornecedor possui alguma pendência no Nível de Cadastramento indicado. Verifique mais informações sobre pendências nas funcionalidades de consulta.

I - Credenciamento

II - Habilitação Jurídica

III - Regularidade Fiscal e Trabalhista Federal

Receita Federal e PGFN	Validade:	31/08/2022
FGTS	Validade:	23/05/2022
Trabalhista (http://www.tst.jus.br/certidao)	Validade:	29/08/2022

IV - Regularidade Fiscal Estadual/Distrital e Municipal (Possui Pendência)

Receita Estadual/Distrital	Validade:	02/05/2022 (*)
Receita Municipal	Validade:	22/05/2022

VI - Qualificação Econômico-Financeira (Possui Pendência)

Validade:	31/01/2022 (*)
-----------	----------------

MUNICÍPIO DE FRANCISCO BELTRÃO

Pregão Eletrônico Nº 60/2022

LOTE 01						
Item	Descrição	Marca	Unid.	Quant.	Unit.	Total
01	ADAPTADOR DE BOCAL E40 PARA BOCAL E27, EM MATERIAL DO TIPO PORCELANA / LOUÇA.	RADIAL	UN	200,00	6,79	1.358,00
02	BRAÇO PARA LUMINARIA BR -1 GALVANIZADO A FOGO COM 1 MT	CLARÃO	UN	200,00	40,10	8.020,00
03	BRAÇO PARA LUMINARIA BR -2 GALVANIZADO A FOGO COM 3 MT	CLARÃO	UN	100,00	286,70	28.670,00
04	CONECTOR PERFURANTE ISOLADO CODIGO 88160-0, COM DERIVAÇÃO PRINCIPAL 16.	CONIMEL	UN	600,00	14,10	8.460,00
05	CONECTOR PERFURANTE ISOLADO CPD70 COM DERIVAÇÃO PRINCIPAL 10-95MM².	CONIMEL	UN	1.500,00	12,56	18.840,00
06	CONECTOR TAPIT 1/0	CONIMEL	UN	1.000,00	5,55	5.550,00
07	CONECTOR TAPIT PERFURANTE PARA REDE COMPACTA ATE 2/0	CONIMEL	UN	300,00	13,56	4.068,00
08	FITA ISOLANTE 20M.	KRONA	UN	100,00	5,46	546,00
09	GLOBO PARA POSTE REPUBLICANO GRANDE, FABRICADO EM POLIETILENO, NA COR BRANCA, 70 CM DE ALTURA TOTAL, 40 CM DE DIAMETRO E BOCA DE 20 CM, COM ADORNOS NA COR PRETO.	ALADIM	UN	150,00	293,28	43.992,00
10	LAMPADA SUPER LED BILVOLT, BOCAL E 27 30W 6500K JP>0,90.	ELGIN	UN	800,00	27,38	21.904,00
11	LAMPADA VAPOR DE SODIO 250W 220V TUBULAR E-40 FLUXO LUMINOSO 33200, EF. LUMINOSA 133, TEMP. DE COR 2000, IRC 23, VIDA MÉDIA 32000 HS.	DEMAPE	UN	3.000,00	23,24	69.720,00
12	LAMPADA VAPOR DE SODIO 400W 220V TUBULAR E-40 FLUXO LUMINOSO 33200, EF. LUMINOSA 133, TEMP. DE COR 2000, IRC 23, VIDA	DEMAPE	UN	1.000,00	26,34	26.340,00
13	LUMINARIA LM-1, COM BOCAL E-27, PADRAO COPEL, TAMANHO MÍNIMO 25,40 CM.	CLARÃO	UN	300,00	103,91	31.173,00
14	LUMINARIA LM-1, COM BOCAL E-40, PADRAO COPEL.	CLARÃO	UN	400,00	99,43	39.772,00
15	LUMINARIA PARA LM-3 COM BOCAL E-40 PADRAO COPEL COM DIFUSOR EM	CLARÃO	UN	200,00	168,66	33.732,00

MUNICÍPIO DE FRANCISCO BELTRÃO

	VIDRO.					
16	LUMINÁRIA PÚBLICA LED 150W: LUMINÁRIAS PARA ILUMINAÇÃO PÚBLICA LED COM POTÊNCIA MÁXIMA DE 150W (+/- 5%), 27BIVOLT AUTOMÁTICA, FREQUÊNCIA NOMINAL DE 60HZ, FATOR DE POTÊNCIA IGUAL OU SUPERIOR A 0,98, DISTORÇÃO HARMÔNICA TOTAL DE CORRENTE (ATHD) INFERIOR A 10%, TEMPERATURA AMBIENTE DE OPERAÇÃO (TA) -30°C A +50°C, TEMPERATURA DE COR (TCC) 5000K (+/- 10%), ÍNDICE DE REPRODUÇÃO DE CORES (IRC) MAIOR OU IGUAL A 70, PROTETOR CONTRA SURTOS DE 10KV/10KA, GRAU DE PROTEÇÃO DO APARELHO DE ILUMINAÇÃO (CONJUNTO ÓPTICO, FOTOCÉLULA E ALOJAMENTO DO DRIVER) MÍNIMO IP66, FLUXO LUMINOSO EFETIVO DO APARELHO DE ILUMINAÇÃO (LÚMENS) MAIOR OU IGUAL DE 18.000 LM, EFICIÊNCIA ENERGÉTICA MAIOR OU IGUAL 120 LM/W, VIDA ÚTIL IGUAL OU SUPERIOR A 50.000HS, PROTEÇÃO CONTRA IMPACTOS MECÂNICOS MÍNIMO IK08, SISTEMAS INTEGRADOS AO CORPO DA LUMINÁRIA PARA ACIONAMENTO E DESLIGAMENTO AUTOMÁTICO EM FUNÇÃO DA LUMINOSIDADE OU BASE E RELE FOTOCONTROLADOR CONFORME NBR 5123 - RELE FOTOELÉTRICO, A LUMINÁRIA DEVE CONTER UM DRIVER (FONTE CHAVEADA) QUE MANTÉM A POTÊNCIA CONSTANTE NA FAIXA DE TENSÃO DE OPERAÇÃO, ESTRUTURA EM ALUMÍNIO INJETADO COM PINTURA ELETROSTÁTICA NA COR A DEFINIR, SISTEMA DE FIXAÇÃO ATÉ 60,3MM, SISTEMA DE ATERRAMENTO E AS LUMINÁRIAS DEVERÃO POSSUIR GARANTIA CONTRA DEFEITOS DE FABRICAÇÃO DE PERÍODO IGUAL OU MAIOR A 5 (CINCO) ANOS.	TECNOWATT	UN	50,00	834,31	41.715,50
17	LUMINÁRIA PÚBLICA LED 180W: LUMINÁRIAS PARA ILUMINAÇÃO PÚBLICA LED COM POTÊNCIA MÁXIMA DE 180W (+/- 5%), BIVOLT AUTOMÁTICA, FREQUÊNCIA NOMINAL DE 60HZ, FATOR DE POTÊNCIA IGUAL OU SUPERIOR A 0,98, DISTORÇÃO HARMÔNICA TOTAL DE CORRENTE (ATHD) INFERIOR A 10%,	TECNOWATT	UN	50,00	917,74	45.887,00
18	LUMINÁRIA PÚBLICA LED 60W: LUMINÁRIAS PARA ILUMINAÇÃO PÚBLICA LED COM POTÊNCIA MÁXIMA DE 60W (+/- 5%), BIVOLT AUTOMÁTICA, FREQUÊNCIA NOMINAL DE 60HZ, FATOR DE POTÊNCIA	TECNOWATT	UN	50,00	644,92	32.246,00

MUNICÍPIO DE FRANCISCO BELTRÃO

	IGUAL OU SUPERIOR A 0,98, DISTORÇÃO HARMÔNICA TOTAL DE CORRENTE (ATHD) INFERIOR A 10%, TEMPERATURA AMBIENTE DE OPERAÇÃO (TA) -30°C A +50°C, TEMPERATURA DE COR (TCC) 5000K (+/- 10%), ÍNDICE DE REPRODUÇÃO DE CORES (IRC) MAIOR OU IGUAL A 70, PROTETOR CONTRA SURTOS DE 10KV/10KA, GRAU DE PROTEÇÃO DO APARELHO DE ILUMINAÇÃO(CONJUNTO ÓPTICO, FOTOCÉLULA E ALOJAMENTO DO DRIVER) MÍNIMO IP66, FLUXO LUMINOSO EFETIVO DO APARELHO DE ILUMINAÇÃO(LÚMENS) MAIOR OU IGUAL DE 7.200 LM, EFICIÊNCIA ENERGÉTICA MAIOR OU IGUAL 120 LM/W, VIDA ÚTIL IGUAL OU SUPERIOR A 50.000HS, PROTEÇÃO CONTRA IMPACTOS MECÂNICOS MÍNIMO IK08, SISTEMAS INTEGRADOS AO CORPO DA LUMINÁRIA PARA					
19	PARAFUSO 5/8 RD 350 MM ROSCA TOTAL COM QUATRO PORCAS.	DELPAR	UN	200,00	13,13	2.626,00
20	REATOR DE ALTO FATOR DE POTENCIA PARA LAMPADA SODIO 400W EXTERNO SEM BASE PARA RELE COM CAPACITOR E IGNITOR INTERNOS, COM ENROLAMENTO EM COBRE.	FORTEC	UN	200,00	116,13	23.226,00
21	REATOR DE ALTO FATOR DE POTENCIA PARA LAMPADA VAPOR SÓDIO 250W EXTERNO SEM BASE PARA RELE COM CAPACITOR E IGNITOR INTERNOS, COM ENROLAMENTO EM COBRE.	FORTEC	UN	200,00	79,11	15.822,00
22	REATOR DE ALTO FATOR DE POTENCIA, PARA LAMPADA VAPOR DESODIO 250W 254V, COM BASE PARA RELE CABO EPR, GALVANIZADO PADRÃO COPEL COM ENROLAMENTO DE COBRE, COM TERMINAIS PRENSA CABO, COM 1METRO DE CABO.	FORTEC	UN	300,00	135,97	40.791,00
23	REATOR DE ALTO FATOR DE POTENCIA, PARA LAMPADA VAPOR DESODIO 400W, COM BASE PARA RELE, COM CABOS EPR, GALVANIZADO, PADRÃO COPEL COM ENROLAMENTO DE COBRE, COM TERMINAIS PRENSA CABO, COM 1METRO DE CABO.	FORTEC	UN	500,00	119,65	59.825,00
24	REFLETOR LED 100W: REFLETOR LED 100W BRANCO FRIO, TEMPERATURA DE COR DE 6500K, FLUXO LUMINOSO EFETIVO DE NO MÍNIMO 7.500 LM, EFICIENCIA LUMINOSA MÍNIMA DE 75LM/W, FATOR DE POTÊNCIA IGUAL OU SUPERIOR A 0,95, BIVOLT, ESTRUTURA FABRICADA EM ALUMINIO, GRAU DE PROTEÇÃO IP 66,	GALAXY LED	UN	100,00	89,65	8.965,00

MUNICÍPIO DE FRANCISCO BELTRÃO

	VIDA UTIL IGUAL OU SUPERIOR A 25.000 HORAS E 1 ANO DE GARANTIA.					
25	REFLETOR LED 200W: REFLETOR LED 200W BRANCO FRIO, TEMPERATURA DE COR DE 6500K, FLUXO LUMINOSO EFETIVO DE NO MÍNIMO 15.000 LM, EFICIENCIA LUMINOSA MÍNIMA DE 75LM/W, FATOR DE POTÊNCIA IGUAL OU SUPERIOR A 0,95, BIVOLT,	GALAXY LED	UN	100,00	161,05	16.105,00
26	REFLETOR LED 50W: REFLETOR LED 50W BRANCO FRIO, TEMPERATURA DE COR DE 6500K, FLUXO LUMINOSO EFETIVO DE NO MÍNIMO 3.750 LM, EFICIENCIA LUMINOSA MÍNIMA DE 75LM/W, FATOR DE POTÊNCIA IGUAL OU SUPERIOR A 0,95, BIVOLT, ESTRUTURA FABRICADA EM ALUMINIO, GRAU DE PROTEÇÃO IP 66, VIDA UTIL IGUAL OU SUPERIOR A 25.000 HORAS E 1 ANO DE GARANTIA.	COMBINADO	UN	400,00	58,23	23.292,00
27	REFLETOR LED RGB 50W: REFLETOR LED 50W COLORIDO COM MEMORIA INTERNA, FATOR DE POTÊNCIA IGUAL OU SUPERIOR A 0,95, BIVOLT, ESTRUTURA FABRICADA EM ALUMINIO, GRAU DE PROTEÇÃO IP 66, VIDA UTIL IGUAL OU SUPERIOR A 25.000 HORAS E 1 ANO DE GARANTIA.	COMBINADO	UN	100,00	149,59	14.959,00
TOTAL LOTE 01						667.604,50
LOTE 02						
Item	Descrição	Marca	Unid.	Quant.	Unit.	Total
28	LAMPADA SUPER LED BIVOLT BOCAL E27 65W 6500K IP>0,90.	ELGIN	UN	300,00	95,30	28.590,00
29	POSTE REPUBLICANO 1 GLOBO: POSTE REPUBLICANO COM UM GLOBOMODELO PT240/1. ALTURA APROXIMADA DE 4,48M, BASE Ø56CM, FUNDIDO EM ALUMÍNIO, PINTURA ELETROSTÁTICA ANTICORROSIVA NA COR PRETO, COM ABERTURA E ALOJAMENTO DOS REATORES NA BASE.	ALADIM	UN	15,00	2.896,25	43.443,75
30	POSTE REPUBLICANO 2 GLOBOS: POSTE REPUBLICANO COM DOIS GLOBOS MODELO PT240/2. ALTURA 4,48M, BASE Ø56CM, BRAÇOS 1,10M, FUNDIDO EM ALUMÍNIO, PINTURA ELETROSTÁTICA ANTICORROSIVA NA COR PRETO, COM ABERTURA E ALOJAMENTO DOS REATORES NA BASE.	ALADIM	UN	15,00	4.162,00	62.430,00
31	POSTE REPUBLICANO 3 GLOBOS: POSTE REPUBLICANO COM TRÊS GLOBOS MODELO PT240/3. ALTURA 4,9M, BASE Ø 56CM, BRAÇOS 1,40M, FUNDIDO EM ALUMÍNIO, PINTURA ELETROSTÁTICA	ALADIM	UN	3,00	4.821,02	14.463,06

MUNICÍPIO DE FRANCISCO BELTRÃO

	ANTICORROSIVA NA COR PRETO, COM ABERTURA E ALOJAMENTO DOS REATORES NA BASE.					
32	REATOR DE ALTO FATOR DE POTENCIA, PARA LAMPADA VAPOR DE SODIO 250W, COM BASE PARA RELE, COM CABOS EPR, GALVANIZADO, PADRÃO COPEL COM ENROLAMENTO DE COBRE, COM TERMINAIS PREENSA	DEMAPE	UN	300,00	97,16	29.148,00
33	RELE FOTOELETRICO 220V C/ SISTEMA DE OPERAÇÃO ACENDE APAGA A LAMPADA EM FUNÇÃO DA VARIAÇÃO DO FLUXO LUMINOSO, SISTEMA CONTRUTIVO DE CARGA TIPO NF, COM PINOS DE CONTATO EM LATÃO ESTANHADO FIXADOS NA PARTE INFERIOR E SELADOS, CÉLULA FOTOELETRICA TIPO CDS, COM ENCAPSULAMENTO BLINDADO DE RESPOSTA INSTANTANEA DE 1000W, 1800VA.	TECNOWATT	UN	450,00	44,36	19.962,00
TOTAL LOTE 02						198.036,81
LOTE 03						
Item	Descrição	Marca	Unid.	Quant.	Unit.	Total
34	LAMPADA SUPER LED BIVOLT BOCAL E27 65W 6500K IP>0,90.	GALAXY LED	UN	1.700,00	95,30	162.010,00
35	POSTE REPUBLICANO 1 GLOBO: POSTE REPUBLICANO COM UM GLOBOMODELO PT240/1. ALTURA APROXIMADA DE 4,48M, BASE Ø56CM, FUNDIDO EM ALUMÍNIO, PINTURA ELETROSTÁTICA ANTICORROSIVA NA COR PRETO, COM ABERTURA E ALOJAMENTO DOS REATORES NA BASE.	ALADIM	UN	85,00	2.896,25	246.181,25
36	POSTE REPUBLICANO 2 GLOBOS: POSTE REPUBLICANO COM DOIS GLOBOS MODELO PT240/2. ALTURA 4,48M, BASE Ø56CM, BRAÇOS 1,10M, FUNDIDO EM ALUMÍNIO, PINTURA ELETROSTÁTICA ANTICORROSIVA NA COR PRETO, COM ABERTURA E ALOJAMENTO DOS REATORES NA BASE.	ALADIM	UN	85,00	4.162,00	353.770,00
37	POSTE REPUBLICANO 3 GLOBOS: POSTE REPUBLICANO COM TRÊS GLOBOS MODELO PT240/3. ALTURA 4,9M, BASE Ø 56CM, BRAÇOS 1,40M, FUNDIDO EM ALUMÍNIO, PINTURA ELETROSTÁTICA ANTICORROSIVA NA COR PRETO, COM ABERTURA E ALOJAMENTO DOS REATORES NA BASE.	ALADIM	UN	17,00	4.821,02	81.957,34
38	REATOR DE ALTO FATOR DE POTENCIA, PARA LAMPADA VAPOR DE SODIO 250W, COM BASE PARA RELE, COM CABOS EPR, GALVANIZADO, PADRÃO COPEL	DEMAPE	UN	1.700,00	97,16	165.172,00

MUNICÍPIO DE FRANCISCO BELTRÃO

	COM ENROLAMENTO DE COBRE, COM TERMINAIS PREENSA CABO, COM 1METRO DE CABO.					
39	RELE FOTOELETRICO 220V C/ SISTEMA DE OPERAÇÃO ACENDE APAGA A LAMPADA EM FUNÇÃO DA VARIAÇÃO DO FLUXO LUMINOSO, SISTEMA CONTRUTIVO DE CARGA TIPO NF, COM PINOS DE CONTATO EM LATÃO ESTANHADO FIXADOS NA PARTE INFERIOR E SELADOS, CÉLULA FOTOELETRICA TIPO CDS, COM	TECNOWATT	UN	2.550,00	44,36	113.118,00
TOTAL LOTE 03						1.122.208,59



Declaramos que nos preços propostos estão incluídas todas as despesas relacionadas com o objeto, como tributos, encargos trabalhistas, previdenciários, fiscais, comerciais, taxas, fretes, seguros, deslocamentos de pessoal, transporte, garantia e quaisquer outras que incidam direta ou indiretamente no valor total dos produtos.

Declaramos que estamos de pleno acordo com todas as condições estabelecidas no Edital e seus anexos, bem como aceitamos todas as obrigações especificadas.

Prazo de garantia dos materiais: Mínimo de 12 (doze) meses, contados a partir do recebimento definitivo do objeto.

Prazo de validade da proposta: 60 (Sessenta) dias, contados da sua emissão.

Prazo de entrega dos materiais: Será feito de acordo com as condições constantes no Termo de Referência.

 Ministério da Economia Secretaria de Governo Digital Departamento Nacional de Registro Empresarial e Integração Secretaria de Estado de Fazenda de Minas Gerais			Nº DO PROTOCOLO (Uso da Junta Comercial)		
NIRE (da sede ou filial, quando a sede for em outra UF)		Código da Natureza Jurídica	Nº de Matrícula do Agente Auxiliar do Comércio		
31212102422		2062			
1 - REQUERIMENTO					
ILMO(A). SR.(A) PRESIDENTE DA Junta Comercial do Estado de Minas Gerais					
Nome: <u>PARANAIBA REDE ELETRICA LTDA</u> (da Empresa ou do Agente Auxiliar do Comércio)					
requer a V.Sª o deferimento do seguinte ato:			Nº FCN/REMP  MGN2223696995		
Nº DE VIAS	CÓDIGO DO ATO	CÓDIGO DO EVENTO	QTDE	DESCRIÇÃO DO ATO / EVENTO	
1	002			ALTERACAO	
		2247	1	ALTERACAO DE CAPITAL SOCIAL	
<u>CONTAGEM</u> Local			Representante Legal da Empresa / Agente Auxiliar do Comércio:		
<u>24 JANEIRO 2022</u> Data			Nome: _____		
			Assinatura: _____		
			Telefone de Contato: _____		
2 - USO DA JUNTA COMERCIAL					
<input type="checkbox"/> DECISÃO SINGULAR		<input type="checkbox"/> DECISÃO COLEGIADA			
Nome(s) Empresarial(ais) igual(ais) ou semelhante(s):			Processo em Ordem À decisão		
<input type="checkbox"/> SIM		<input type="checkbox"/> SIM			
_____		_____			
_____		_____			
_____		_____			
_____		_____			
<input type="checkbox"/> NÃO		<input type="checkbox"/> NÃO			
_____/_____/_____ Data		_____/_____/_____ Data			
_____ Responsável		_____ Responsável			
_____ Responsável		_____ Responsável			
DECISÃO SINGULAR					
<input type="checkbox"/> Processo em exigência. (Vide despacho em folha anexa)	2ª Exigência	3ª Exigência	4ª Exigência	5ª Exigência	
<input type="checkbox"/> Processo deferido. Publique-se e archive-se.	<input type="checkbox"/>	<input type="checkbox"/>	<input type="checkbox"/>	<input type="checkbox"/>	
<input type="checkbox"/> Processo indeferido. Publique-se.					
			_____/_____/_____ Data	_____ Responsável	
DECISÃO COLEGIADA					
<input type="checkbox"/> Processo em exigência. (Vide despacho em folha anexa)	2ª Exigência	3ª Exigência	4ª Exigência	5ª Exigência	
<input type="checkbox"/> Processo deferido. Publique-se e archive-se.	<input type="checkbox"/>	<input type="checkbox"/>	<input type="checkbox"/>	<input type="checkbox"/>	
<input type="checkbox"/> Processo indeferido. Publique-se.					
_____/_____/_____ Data	_____ Vogal	_____ Vogal	_____ Vogal	_____ Vogal	
	Presidente da _____ Turma				
OBSERVAÇÕES					



Junta Comercial do Estado de Minas Gerais
 Certifico o registro sob o nº 9087689 em 31/01/2022 da Empresa PARANAIBA REDE ELETRICA LTDA, Nire 31212102422 e protocolo 220473935 - 28/01/2022. Autenticação: E57698BAEC4A66D38B4695C7161F969083715A95. Marinely de Paula Bomfim - Secretária-Geral. Para validar este documento, acesse <http://www.jucemg.mg.gov.br> e informe nº do protocolo 22/047.393-5 e o código de segurança SZM5 Esta cópia foi autenticada digitalmente e assinada em 31/01/2022 por Marinely de Paula Bomfim Secretária-Geral.

 MARINELY DE PAULA BOMFIM
 SECRETÁRIA GERAL



JUNTA COMERCIAL DO ESTADO DE MINAS GERAIS

Registro Digital

Capa de Processo

Identificação do Processo		
Número do Protocolo	Número do Processo Módulo Integrador	Data
22/047.393-5	MGN2223696995	28/01/2022

Identificação do(s) Assinante(s)	
CPF	Nome
621.835.246-34	EDILSON GONCALVES DE ANDRADE

Página 1 de 1



Junta Comercial do Estado de Minas Gerais

Certifico o registro sob o nº 9087689 em 31/01/2022 da Empresa PARANAIBA REDE ELETRICA LTDA, Nire 31212102422 e protocolo 220473935 - 28/01/2022. Autenticação: E57698BAEC4A66D38B4695C7161F969083715A95. Marinely de Paula Bomfim - Secretária-Geral. Para validar este documento, acesse <http://www.jucemg.mg.gov.br> e informe nº do protocolo 22/047.393-5 e o código de segurança SZM5 Esta cópia foi autenticada digitalmente e assinada em 31/01/2022 por Marinely de Paula Bomfim Secretária-Geral.

MARINELY DE PAULA BOMFIM
SECRETÁRIA-GERAL

pág. 2/7

**2º ALTERAÇÃO CONTRATUAL
PARANAIBA REDE ELETRICA LTDA
CNPJ: 40.854.018/0001-75
NIRE: 31212102422 EM 15/02/2021**

EDILSON GONCALVES DE ANDRADE, nacionalidade BRASILEIRA, REPRESENTANTE, Divorciado, nº do CPF 621.835.246-34, documento de identidade MG3544717, PCEMG, MG, com domicílio / residência a AVENIDA SINFRONIO BROCHADO, número 300, APT 102, bairro /distrito BARREIRO, município BELO HORIZONTE - MINAS GERAIS, CEP 30.640-000.

Único socio da sociedade empresaria PARANAIBA REDE ELETRICA LTDA, registrada na Junta Comercial do Estado de Minas Gerais sob o nº31212102422 por despacho em 12/02/2021, inscrito no CNPJ nº 40.854.018/0001-75, resolve de comum acordo, realizar neste ato a abertura de uma filial fora da UF da matriz, mediante a seguinte clausula:

1)-CAPITAL SOCIAL

O capital social da empresa que era de R\$ 100.000,00 (cem mil reais), e elevado neste ato para R\$ 300.000,00 (trezentos mil reais), dividido em 300.000 quotas no valor unitário de R\$ 1,00, totalmente integralizado neste ato em moeda corrente do país e distribuído da seguinte forma:

EDILSON GONLAVES DE ANDRADE	300.000 quotas no valor de R\$ 300.000,00
TOTAL	300.000 quotas no valor de R\$ 300.000,00

A vista desta modificação, seu contrato social é consolidado mediante as seguintes clausulas:

Cláusula Primeira - A sociedade adotará o nome empresarial de **PARANAIBA REDE ELETRICA LTDA**.

Parágrafo Único: A sociedade tem como nome fantasia PARANAIBA REDE ELETRICA LTDA.

Cláusula Segunda - O objeto social será COMERCIO VAREJISTA DE MATERIAL ELETRICO, REPRESENTACAO DE MATERIAL ELETRICO E MANUTENCAO ELETRICA.

Cláusula Terceira - A sede da sociedade é na RUA CORONEL MARIO CAMPOS, número 284, LOJA 1, bairro / distrito INDUSTRIAL, município CONTAGEM - MG, CEP 32.230-050.

Cláusula Quarta - A sociedade iniciará suas atividades em 11/02/2021 e seu prazo de duração é indeterminado.

Cláusula Quinta - O capital social é R\$ 300.000,00 (trezentos mil reais) dividido em 300.000 quotas no valor nominal R\$ 1,00 (um real), integralizadas, neste ato em moeda corrente do País, pelos sócios:

NOME	Nº DE QUOTAS	VALOR R\$
EDILSON GONCALVES DE ANDRADE	300.000	300.000,00
TOTAL	300.000	300.000,00

Cláusula Sexta - As quotas são indivisíveis e não poderão ser cedidas ou transferidas a terceiros sem o consentimento do(s) outro(s) sócio(s), a quem fica assegurado, em igualdade de condições e preço direito de preferência para a sua aquisição se postas à venda, formalizando, se realizada a cessão, a alteração contratual pertinente.

Cláusula Sétima - A responsabilidade de cada sócio é restrita ao valor de suas quotas, mas todos respondem solidariamente pela integralização do capital social.

Cláusula Oitava - A administração da sociedade caberá ao administrador/sócio **EDILSON GONCALVES DE ANDRADE**, com os poderes e atribuições de representação ativa e passiva na sociedade, judicial e extrajudicial, podendo praticar todos os atos compreendidos no objeto social, sempre de interesse da sociedade, autorizado o uso do nome empresarial, vedado, no



entanto, fazê-lo em atividades estranhas ao interesse social ou assumir obrigações seja em favor de qualquer dos quotistas ou de terceiros, bem como onerar ou alienar bens imóveis da sociedade, sem autorização do(s) outro(s) sócio(s).

Cláusula Nona - Ao término de cada exercício social, em 31 de dezembro, o administrador prestará contas justificadas de sua administração, procedendo à elaboração do inventário, do balanço patrimonial e do balanço de resultado econômico, cabendo aos sócios, na proporção de suas quotas, os lucros ou perdas apurados.

Cláusula Décima - Nos quatro meses seguintes ao término do exercício social, os sócios deliberarão sobre as contas e designarão administrador(es) quando for o caso.

Cláusula Décima Primeira - O(s) signatário(s) do presente ato declara(m) que o movimento da receita bruta anual da empresa não excederá o limite fixado no inciso I do art. 3º da Lei Complementar nº 123 de 14 de dezembro de 2006, e que não se enquadra(m) em qualquer das hipóteses de exclusão relacionadas no § 4º do art. 3º da mencionada lei.

Cláusula Décima Segunda - A sociedade poderá a qualquer tempo, abrir ou fechar filial ou outra dependência, mediante alteração contratual deliberada na forma da lei.

Cláusula Décima Terceira - Os sócios poderão, de comum acordo, fixar uma retirada mensal, a título de "pro labore", observadas as disposições regulamentares pertinentes.

Cláusula Décima Quarta - Falecendo ou sendo interditado qualquer sócio, a sociedade continuará suas atividades com os herdeiros, sucessores e o incapaz. Não sendo possível ou inexistindo interesse destes ou do(s) sócio(s) remanescente(s), o valor de seus haveres será apurado e liquidado com base na situação patrimonial da sociedade, à data da resolução, verificada em balanço especialmente levantado. **Parágrafo único** - O mesmo procedimento será adotado em outros casos em que a sociedade se resolva em relação a seu sócio.

Cláusula Décima Quinta - O(s) Administrador (es) declara(m), sob as penas da lei, de que não está(ão) impedidos de exercer a administração da sociedade, por lei especial, ou em virtude de condenação criminal, ou por se encontrar(em) sob os efeitos dela, a pena que vede, ainda que temporariamente, o acesso a cargos públicos; ou por crime falimentar, de prevaricação, peita ou suborno, concussão, peculato, ou contra a economia popular, contra o sistema financeiro nacional, contra normas de defesa da concorrência, contra as relações de consumo, fé pública, ou a propriedade.

Cláusula Décima Sexta - Fica eleito o foro de CONTAGEM - MG para o exercício e o cumprimento dos direitos e obrigações resultantes deste contrato.

E, estando o(s) sócio(s) justo(s) e contratado(s), assinam o presente instrumento.

CONTAGEM, 24 de janeiro de 2022.

EDILSON GONCALVES DE ANDRADE
Sócio/Administrador

RONAN EUSTAQUIO DA ROCHA
OAB/MG:118445



JUNTA COMERCIAL DO ESTADO DE MINAS GERAIS

Registro Digital

Documento Principal

Identificação do Processo		
Número do Protocolo	Número do Processo Módulo Integrador	Data
22/047.393-5	MGN2223696995	28/01/2022

Identificação do(s) Assinante(s)	
CPF	Nome
621.835.246-34	EDILSON GONCALVES DE ANDRADE

Página 1 de 1



Junta Comercial do Estado de Minas Gerais

Certifico o registro sob o nº 9087689 em 31/01/2022 da Empresa PARANAIBA REDE ELETRICA LTDA, Nire 31212102422 e protocolo 220473935 - 28/01/2022. Autenticação: E57698BAEC4A66D38B4695C7161F969083715A95. Marinely de Paula Bomfim - Secretária-Geral. Para validar este documento, acesse <http://www.jucemg.mg.gov.br> e informe nº do protocolo 22/047.393-5 e o código de segurança SZM5 Esta cópia foi autenticada digitalmente e assinada em 31/01/2022 por Marinely de Paula Bomfim Secretária-Geral.

MARINELY DE PAULA BOMFIM
SECRETÁRIA-GERAL

pág. 5/7



Sistema Nacional de Registro de Empresas Mercantil - SINREM
 Governo do Estado de Minas Gerais
 Secretaria de Estado da Fazenda de Minas Gerais
 Junta Comercial do Estado de Minas Gerais

TERMO DE AUTENTICAÇÃO - REGISTRO DIGITAL

Certifico que o ato, assinado digitalmente, da empresa PARANAIBA REDE ELETRICA LTDA, de NIRE 3121210242-2 e protocolado sob o número 22/047.393-5 em 28/01/2022, encontra-se registrado na Junta Comercial sob o número 9087689, em 31/01/2022. O ato foi deferido eletronicamente pelo examinador Kenia Mota Santos Machado.

Certifica o registro, a Secretária-Geral, Marinely de Paula Bomfim. Para sua validação, deverá ser acessado o sítio eletrônico do Portal de Serviços / Validar Documentos (<https://portalservicos.jucemg.mg.gov.br/Portal/pages/imagemProcesso/viaUnica.jsf>) e informar o número de protocolo e chave de segurança.

Capa de Processo

Assinante(s)	
CPF	Nome
621.835.246-34	EDILSON GONCALVES DE ANDRADE

Documento Principal

Assinante(s)	
CPF	Nome
621.835.246-34	EDILSON GONCALVES DE ANDRADE

Belo Horizonte, segunda-feira, 31 de janeiro de 2022



Documento assinado eletronicamente por Kenia Mota Santos Machado, Servidor(a) Público(a), em 31/01/2022, às 12:10 conforme horário oficial de Brasília.



A autenticidade desse documento pode ser conferida no [portal de serviços da jucemg](http://portalservicos.jucemg.mg.gov.br) informando o número do protocolo 22/047.393-5.

Página 1 de 1



Junta Comercial do Estado de Minas Gerais

Certifico o registro sob o nº 9087689 em 31/01/2022 da Empresa PARANAIBA REDE ELETRICA LTDA, Nire 31212102422 e protocolo 220473935 - 28/01/2022. Autenticação: E57698BAEC4A66D38B4695C7161F969083715A95. Marinely de Paula Bomfim - Secretária-Geral. Para validar este documento, acesse <http://www.jucemg.mg.gov.br> e informe nº do protocolo 22/047.393-5 e o código de segurança SZM5 Esta cópia foi autenticada digitalmente e assinada em 31/01/2022 por Marinely de Paula Bomfim Secretária-Geral.

MARINELY DE PAULA BOMFIM
 SECRETÁRIA-GERAL

pág. 6/7



JUNTA COMERCIAL DO ESTADO DE MINAS GERAIS

Registro Digital

O ato foi deferido e assinado digitalmente por :

Identificação do(s) Assinante(s)	
CPF	Nome
873.638.956-00	MARINELY DE PAULA BOMFIM

Belo Horizonte, segunda-feira, 31 de janeiro de 2022



Junta Comercial do Estado de Minas Gerais

Certifico o registro sob o nº 9087689 em 31/01/2022 da Empresa PARANAIBA REDE ELETRICA LTDA, Nire 31212102422 e protocolo 220473935 - 28/01/2022. Autenticação: E57698BAEC4A66D38B4695C7161F969083715A95. Marinely de Paula Bomfim - Secretária-Geral. Para validar este documento, acesse <http://www.jucemg.mg.gov.br> e informe nº do protocolo 22/047.393-5 e o código de segurança SZM5 Esta cópia foi autenticada digitalmente e assinada em 31/01/2022 por Marinely de Paula Bomfim Secretária-Geral.

MARINELY DE PAULA BOMFIM
SECRETÁRIA GERAL



Tribunal de Justiça do Estado de Minas Gerais

CONTAGEM

CERTIDÃO CÍVEL DE FALÊNCIA E CONCORDATA NEGATIVA

CERTIFICO que, revendo os registros de distribuição de ação de NATUREZA CÍVEL nesta comarca, até a presente data, nas ações específicas de Concordata Preventiva / Suspensiva, Falência de Empresários, Sociedades Empresariais, Microempresas e Empresas de Pequeno Porte, Recuperação Extrajudicial, Recuperação Judicial, NADA CONSTA em tramitação contra:

Nome: PARANAIBA REDE ELETRICA LTDA
CNPJ: 40.854.018/0001-75

Observações:

- a) Certidão expedida gratuitamente através da internet, nos termos do caput do art. 8º da Resolução 121/2010 do Conselho Nacional de Justiça;
- b) a informação do número do CPF/CNPJ é de responsabilidade do solicitante da certidão, sendo pesquisados o nome e o CPF/CNPJ exatamente como digitados;
- c) ao destinatário cabe conferir o nome e a titularidade do número do CPF/CNPJ informado, podendo confirmar a autenticidade da Certidão no portal do Tribunal de Justiça do Estado de Minas Gerais (<http://www.tjmg.jus.br>), pelo prazo de 3 (três) meses após a sua expedição;
- d) esta Certidão inclui os processos físicos e eletrônicos, onde houver sido implantado o Processo Judicial Eletrônico - PJe, o Sistema CNJ (Ex-Projudi) e o SEEU - Sistema Eletrônico de Execução Unificada, tendo a mesma validade da certidão emitida diretamente no Fórum e abrange os processos da Justiça Comum, do Juizado Especial e da Turma Recursal apenas da comarca pesquisada, com exceção do SEEU, cujo sistema unificado abrange todas as comarcas do Estado;
- e) A presente certidão não faz referência a período de anos, uma vez que somente se refere à existência de feitos judiciais em andamento (processos ativos) contra o nome pesquisado, conforme Provimento 355/2018 da Corregedoria Geral de Justiça.

A presente certidão NÃO EXCLUI a possibilidade da existência de outras ações de natureza diversa daquelas aqui mencionadas.

Certidão solicitada em 21 de Fevereiro de 2022 às 09:57

CONTAGEM, 21 de Fevereiro de 2022 às 09:57

Código de Autenticação: 2202-2109-5716-0140-8704

Para validar esta certidão, acesse o sítio do TJMG (www.tjmg.jus.br) em Certidão Judicial/AUTENTICIDADE DA CERTIDÃO /AUTENTICAÇÃO 2 informando o código.

ATENÇÃO: Documento composto de 1 folhas(s). Documento emitido por processamento eletrônico. Qualquer emenda ou rasura gera sua invalidade e será considerada como indício de possível adulteração ou tentativa de fraude.

**Tribunal de Justiça do Estado de Minas Gerais**

CONTAGEM

CERTIDÃO CÍVEL NEGATIVA

CERTIFICO que, revendo os registros de distribuição de ação de NATUREZA CÍVEL nesta comarca, até a presente data, NADA CONSTA em tramitação contra:

Nome: PARANAÍBA REDE ELETRICA LTDA
CNPJ: 40.854.018/0001-75

Observações:

- a) Certidão expedida gratuitamente através da internet, nos termos do caput do art. 8º da Resolução 121/2010 do Conselho Nacional de Justiça;
- b) a informação do número do CPF/CNPJ é de responsabilidade do solicitante da certidão, sendo pesquisados o nome e o CPF/CNPJ exatamente como digitados;
- c) ao destinatário cabe conferir o nome e a titularidade do número do CPF/CNPJ informado, podendo confirmar a autenticidade da Certidão no portal do Tribunal de Justiça do Estado de Minas Gerais (<http://www.tjmg.jus.br>), pelo prazo de 3 (três) meses após a sua expedição;
- d) esta Certidão inclui os processos físicos e eletrônicos, onde houver sido implantado o Processo Judicial Eletrônico - PJe, o Sistema CNJ (Ex-Projudi) e o SEEU - Sistema Eletrônico de Execução Unificada, tendo a mesma validade da certidão emitida diretamente no Fórum e abrange os processos da Justiça Comum, do Juizado Especial e da Turma Recursal apenas da comarca pesquisada, com exceção do SEEU, cujo sistema unificado abrange todas as comarcas do Estado;
- e) A presente certidão não faz referência a período de anos, uma vez que somente se refere à existência de feitos judiciais em andamento (processos ativos) contra o nome pesquisado, conforme Provimento 355/2018 da Corregedoria Geral de Justiça.

Certidão solicitada em 10 de Março de 2021 às 08:52

CONTAGEM, 10 de Março de 2021 às 08:53

Código de Autenticação: 2103-1008-5301-0432-5068

Para validar esta certidão, acesse o sítio do TJMG (www.tjmg.jus.br) em Certidão Judicial/AUTENTICIDADE DA CERTIDÃO /AUTENTICAÇÃO 2 informando o código.

ATENÇÃO: Documento composto de 1 folhas(s). Documento emitido por processamento eletrônico. Qualquer emenda ou rasura gera sua invalidade e será considerada como indício de possível adulteração ou tentativa de fraude.

 REPÚBLICA FEDERATIVA DO BRASIL CADASTRO NACIONAL DA PESSOA JURÍDICA			
NÚMERO DE INSCRIÇÃO 40.854.018/0001-75 MATRIZ	COMPROVANTE DE INSCRIÇÃO E DE SITUAÇÃO CADASTRAL		DATA DE ABERTURA 15/02/2021
NOME EMPRESARIAL PARANAIBA REDE ELETRICA LTDA			
TÍTULO DO ESTABELECIMENTO (NOME DE FANTASIA) PARANAIBA REDE ELETRICA LTDA			PORTE ME
CÓDIGO E DESCRIÇÃO DA ATIVIDADE ECONÔMICA PRINCIPAL 47.42-3-00 - Comércio varejista de material elétrico			
CÓDIGO E DESCRIÇÃO DAS ATIVIDADES ECONÔMICAS SECUNDÁRIAS 43.21-5-00 - Instalação e manutenção elétrica 46.13-3-00 - Representantes comerciais e agentes do comércio de madeira, material de construção e ferragens			
CÓDIGO E DESCRIÇÃO DA NATUREZA JURÍDICA 206-2 - Sociedade Empresária Limitada			
LOGRADOURO R CORONEL MARIO CAMPOS	NÚMERO 284	COMPLEMENTO LOJA 1	
CEP 32.230-050	BAIRRO/DISTRITO INDUSTRIAL	MUNICÍPIO CONTAGEM	UF MG
ENDEREÇO ELETRÔNICO LEANDRO@JLCONTADORES.COM.BR	TELEFONE (31) 3361-2404		
ENTE FEDERATIVO RESPONSÁVEL (EFR) *****			
SITUAÇÃO CADASTRAL ATIVA		DATA DA SITUAÇÃO CADASTRAL 15/02/2021	
MOTIVO DE SITUAÇÃO CADASTRAL			
SITUAÇÃO ESPECIAL *****		DATA DA SITUAÇÃO ESPECIAL *****	

Aprovado pela Instrução Normativa RFB nº 1.863, de 27 de dezembro de 2018.

Emitido no dia 27/07/2021 às 10:56:51 (data e hora de Brasília).

Página: 1/1



MINISTÉRIO DA FAZENDA
Secretaria da Receita Federal do Brasil
Procuradoria-Geral da Fazenda Nacional

**CERTIDÃO POSITIVA COM EFEITOS DE NEGATIVA DE DÉBITOS RELATIVOS AOS TRIBUTOS
FEDERAIS E À DÍVIDA ATIVA DA UNIÃO**

Nome: PARANAIBA REDE ELETRICA LTDA
CNPJ: 40.854.018/0001-75

Ressalvado o direito de a Fazenda Nacional cobrar e inscrever quaisquer dívidas de responsabilidade do sujeito passivo acima identificado que vierem a ser apuradas, é certificado que:

1. constam débitos administrados pela Secretaria da Receita Federal do Brasil (RFB) com exigibilidade suspensa nos termos do art. 151 da Lei nº 5.172, de 25 de outubro de 1966 - Código Tributário Nacional (CTN), ou objeto de decisão judicial que determina sua desconsideração para fins de certificação da regularidade fiscal, ou ainda não vencidos; e
2. não constam inscrições em Dívida Ativa da União (DAU) na Procuradoria-Geral da Fazenda Nacional (PGFN).

Conforme disposto nos arts. 205 e 206 do CTN, este documento tem os mesmos efeitos da certidão negativa.

Esta certidão é válida para o estabelecimento matriz e suas filiais e, no caso de ente federativo, para todos os órgãos e fundos públicos da administração direta a ele vinculados. Refere-se à situação do sujeito passivo no âmbito da RFB e da PGFN e abrange inclusive as contribuições sociais previstas nas alíneas 'a' a 'd' do parágrafo único do art. 11 da Lei nº 8.212, de 24 de julho de 1991.

A aceitação desta certidão está condicionada à verificação de sua autenticidade na Internet, nos endereços <<http://rfb.gov.br>> ou <<http://www.pgfn.gov.br>>.

Certidão emitida gratuitamente com base na Portaria Conjunta RFB/PGFN nº 1.751, de 2/10/2014.
Emitida às 10:42:50 do dia 04/03/2022 <hora e data de Brasília>.
Válida até 31/08/2022.

Código de controle da certidão: **2FCE.F1C7.472E.1A81**
Qualquer rasura ou emenda invalidará este documento.

		SECRETARIA DE ESTADO DE FAZENDA DE MINAS GERAIS	
CERTIDÃO DE DÉBITOS TRIBUTÁRIOS		CERTIDÃO EMITIDA EM: 21/02/2022	
Negativa		CERTIDÃO VALIDA ATÉ: 22/05/2022	
NOME/NOME EMPRESARIAL: PARANAIBA REDE ELETRICA LTDA			
INSCRIÇÃO ESTADUAL: 003972816.00-03	CNPJ/CPF: 40.854.018/0001-75	SITUAÇÃO: Ativo	
LOGRADOURO: R CORONEL MARIO CAMPOS		NÚMERO: 284	
COMPLEMENTO: LOJA 1,	BAIRRO: INDUSTRIAL	CEP: 32230050	
DISTRITO/POVOADO:	MUNICÍPIO: CONTAGEM	UF: MG	
<p>Ressalvado o direito de a Fazenda Pública Estadual cobrar e inscrever quaisquer dívidas de responsabilidade do sujeito passivo acima identificado que vierem a ser apuradas, é certificado que:</p> <p>1. Não constam débitos relativos a tributos administrados pela Fazenda Pública Estadual e/ou Advocacia Geral do Estado;</p> <p>2. No caso de utilização para lavratura de escritura pública ou registro de formal de partilha, de carta de adjudicação expedida em autos de inventário ou de arrolamento, de sentença em ação de separação judicial, divórcio, ou de partilha de bens na união estável e de escritura pública de doação de bens imóveis, esta certidão somente terá validade se acompanhada da Certidão de Pagamento / Desoneração do ITCD, prevista no artigo 39 do Decreto 43.981/2005.</p> <p>Certidão válida para todos os estabelecimentos da empresa, alcançando débitos tributários do sujeito passivo em Fase Administrativa ou inscritos em Dívida Ativa.</p>			
IDENTIFICAÇÃO	NÚMERO DO PTA	DESCRIÇÃO	
<p>A autenticidade desta certidão deverá ser confirmada no sítio da Secretaria de Estado de Fazenda de Minas Gerais em www.fazenda.mg.gov.br => certidão de débitos tributários => certificar documentos</p>			
CÓDIGO DE CONTROLE DE CERTIDÃO:2022000525331421			



CERTIDÃO NEGATIVA DE DÉBITOS MUNICIPAIS

Nome: PARANAIBA REDE ELETRICA LTDA

CPF/CNPJ nº: 40.854.018/0001-75

Ressalvado o direito da Fazenda Municipal de cobrar e inscrever dívidas de responsabilidade do sujeito passivo acima identificado que vierem a ser apuradas, é **certificado** que não constam pendências em seu nome relativas a tributos administrados pela Secretaria Municipal Adjunta da Receita e a inscrições em Dívida Ativa junto à Procuradoria da Fazenda Municipal.

A aceitação desta certidão está condicionada à verificação de sua autenticidade na Internet, no endereço: <http://receita.contagem.mg.gov.br>

Dados de emissão da certidão

Número da certidão.....: 21665
Data de emissão: 21/02/2022
Data de validade: 22/05/2022
Controle de autenticidade : 350799972350799

Observações:

1. A quitação de tributos devidos mensalmente e declarados na Declaração Anual de Simples Nacional (DASN) e no Programa Gerador do Documento de Arrecadação do Simples Nacional (PGDAS-D) pelos contribuintes optantes pelo Simples Nacional deverá ser comprovada mediante apresentação da Certidão Conjunta Negativa de Débitos relativos a Tributos Federais e à Dívida Ativa da União.

2. A quitação do ITBI nos casos de transmissão onerosa de bens imóveis ou de direitos sobre estes deverá ser comprovada através da apresentação da Certidão específica para comprovação da quitação do imposto.

Certidão emitida gratuitamente através da internet no endereço: <http://receita.contagem.mg.gov.br>

Atenção: qualquer rasura ou emenda invalidará este documento.

[Voltar](#)[Imprimir](#)

Certificado de Regularidade do FGTS - CRF

Inscrição: 40.854.018/0001-75

Razão Social: PARANAIBA REDE ELETRICA LTDA

Endereço: RUA CORONEL MARIO CAMPOS 284 LOJA 1 / INDUSTRIAL / CONTAGEM /
MG / 32230-050

A Caixa Econômica Federal, no uso da atribuição que lhe confere o Art. 7, da Lei 8.036, de 11 de maio de 1990, certifica que, nesta data, a empresa acima identificada encontra-se em situação regular perante o Fundo de Garantia do Tempo de Serviço - FGTS.

O presente Certificado não servirá de prova contra cobrança de quaisquer débitos referentes a contribuições e/ou encargos devidos, decorrentes das obrigações com o FGTS.

Validade: 05/04/2022 a 04/05/2022

Certificação Número: 2022040503312216197091

Informação obtida em 18/04/2022 14:07:35

A utilização deste Certificado para os fins previstos em Lei esta condicionada a verificação de autenticidade no site da Caixa:
www.caixa.gov.br



PODER JUDICIÁRIO
JUSTIÇA DO TRABALHO

CERTIDÃO NEGATIVA DE DÉBITOS TRABALHISTAS

Nome: PARANAIBA REDE ELETRICA LTDA (MATRIZ E FILIAIS)

CNPJ: 40.854.018/0001-75

Certidão n°: 2773164/2022

Expedição: 24/01/2022, às 09:00:16

Validade: 22/07/2022 - 180 (cento e oitenta) dias, contados da data de sua expedição.

Certifica-se que **PARANAIBA REDE ELETRICA LTDA (MATRIZ E FILIAIS)**, inscrito(a) no CNPJ sob o n° **40.854.018/0001-75**, **NÃO CONSTA** do Banco Nacional de Devedores Trabalhistas.

Certidão emitida com base no art. 642-A da Consolidação das Leis do Trabalho, acrescentado pela Lei n° 12.440, de 7 de julho de 2011, e na Resolução Administrativa n° 1470/2011 do Tribunal Superior do Trabalho, de 24 de agosto de 2011.

Os dados constantes desta Certidão são de responsabilidade dos Tribunais do Trabalho e estão atualizados até 2 (dois) dias anteriores à data da sua expedição.

No caso de pessoa jurídica, a Certidão atesta a empresa em relação a todos os seus estabelecimentos, agências ou filiais.

A aceitação desta certidão condiciona-se à verificação de sua autenticidade no portal do Tribunal Superior do Trabalho na Internet (<http://www.tst.jus.br>).

Certidão emitida gratuitamente.

INFORMAÇÃO IMPORTANTE

Do Banco Nacional de Devedores Trabalhistas constam os dados necessários à identificação das pessoas naturais e jurídicas inadimplentes perante a Justiça do Trabalho quanto às obrigações estabelecidas em sentença condenatória transitada em julgado ou em acordos judiciais trabalhistas, inclusive no concernente aos recolhimentos previdenciários, a honorários, a custas, a emolumentos ou a recolhimentos determinados em lei; ou decorrentes de execução de acordos firmados perante o Ministério Público do Trabalho ou Comissão de Conciliação Prévia.

PARANAÍBA REDE ELÉTRICA LTDA

CNPJ: 40.854.018/0001-75 / INSCRIÇÃO ESTADUAL: 003972816.00-03

DECLARAÇÃO DE MICROEMPRESA E EMPRESA DE PEQUENO PORTE

Para fins de participação na licitação do **PREGÃO REFERIDO** a Paranaíba Rede Elétrica LTDA, CNPJ nº 40.854.018/0001-75, sediada (o) Rua Coronel Mario Campos Nº 284, Bairro Industrial, Contagem, declara, sob as penas da lei que é **Empresa de Pequeno Porte**, na forma da Lei Complementar nº 123, de 14.12.2006. E ainda declarar, sob pena de submeter-se à aplicação das sanções definidas nos arts. 7º e 9º, da Lei nº 10.520/03, **que não incide em nenhuma das vedações estabelecidas no art. 3º, § 4º, da Lei Complementar nº 123, de 14 de dezembro de 2006, abaixo transcritas:**

Art. 3º Para os efeitos desta Lei Complementar consideram-se microempresas ou empresas de pequeno porte a sociedade empresária, a sociedade simples e o empresário a que se refere o art. 966 da Lei nº 10.406, de 10 de janeiro de 2002, devidamente registrados no Registro de Empresas Mercantis ou no Registro Civil de Pessoas Jurídicas, conforme o caso, desde que:

§ 4º Não se inclui no regime diferenciado e favorecido previsto nesta Lei Complementar, para nenhum efeito legal, a pessoa jurídica:

I – de cujo capital participe outra pessoa jurídica;

II – que seja filial, sucursal, agência ou representação, no País, de pessoa jurídica com sede no exterior;

III – de cujo capital participe pessoa física que seja inscrita como empresário, ou seja, sócia de outra empresa que receba tratamento jurídico diferenciado nos termos desta Lei Complementar, desde que a receita bruta global ultrapasse o limite de que trata o inciso II do caput deste artigo;

IV – cujo titular ou sócio participe com mais de 10% (dez por cento) do capital de outra empresa não beneficiada por esta Lei Complementar, desde que a receita bruta global ultrapasse o limite de que trata o inciso II do caput deste artigo;

V – cujo sócio ou titular seja administrador ou equiparado de outra pessoa jurídica com fins lucrativos, desde que a receita bruta global ultrapasse o limite de que trata o inciso II do caput deste artigo;

VI – constituída sob a forma de cooperativas, salvo as de consumo;

VII – que participe do capital de outra pessoa jurídica;

VIII – que exerça atividade de banco comercial, de investimentos e de desenvolvimento, de caixa econômica, de sociedade de crédito, financiamento e investimento ou de crédito imobiliário, de corretora ou de distribuidora de títulos, valores mobiliários e câmbio, de empresa de arrendamento mercantil, de seguros privados e de capitalização ou de previdência complementar;

IX – resultante ou remanescente de cisão ou qualquer outra forma de desmembramento de pessoa jurídica que tenha ocorrido em um dos 05 (cinco) anos-calendário anteriores;

X – constituída sob a forma de sociedade por ações.

Rua Coronel Mario Campos Nº 284, Industrial.
Contagem – MG
Fone: (31) 2568-2565
E-mail: paranaibaeletrica@gmail.com

PARANAÍBA REDE ELÉTRICA LTDA

CNPJ: 40.854.018/0001-75 / INSCRIÇÃO ESTADUAL: 003972816.00-03



Edilson Gonçalves de Andrade
CPF: 621.835.246-34

Rua Coronel Mario Campos Nº 284, Industrial.
Contagem - MG
Fone: (31) 2568-2565
E-mail: paranaibaeletrica@gmail.com

PARANAÍBA REDE ELÉTRICA LTDA

CNPJ: 40.854.018/0001-75 / INSCRIÇÃO ESTADUAL: 003972816.00-03

DECLARAÇÃO DE INEXISTÊNCIA DE FATO IMPEDITIVO

A Empresa PARANAÍBA REDE ELÉTRICA LTDA, CNPJ nº. 40.854.018/0001-75 com sede à RUA CORONEL MÁRIO CAMPOS Nº 284, declara, sob as penas da lei, que, até a presente data, inexistem fatos impeditivos para sua habilitação, no presente processo licitatório, ciente da obrigatoriedade de declarar ocorrências posteriores.



Edilson Gonçalves de Andrade
CPF: 621.835.246-34

Rua Coronel Mario Campos Nº 284, Industrial.
Contagem – MG
Fone: (31) 2568-2565
E-mail: paranaibaeletrica@gmail.com

PARANAÍBA REDE ELÉTRICA LTDA

CNPJ: 40.854.018/0001-75 / INSCRIÇÃO ESTADUAL: 003972816.00-03

DECLARAÇÃO DE CONCESSÃO DE EMPREGO A MENORES

A Empresa PARANAÍBA REDE ELÉTRICA LTDA, CNPJ nº. 40.854.018/0001-75 com sede à RUA CORONEL MÁRIO CAMPOS Nº 284, declara, sob as penas da lei, para fins do disposto no inciso V do art. 27, da Lei n. 8.666, de 21/06/93, acrescido pela Lei n. 9.854, de 27/10/99, que não emprega menor de 18 (dezoito) anos em trabalho noturno, perigoso ou insalubre, tampouco menor de 16 (dezesseis) anos em qualquer trabalho, salvo na condição de aprendiz, a partir dos 14 (quatorze) anos, na forma da lei.



Edilson Gonçalves de Andrade
CPF: 621.835.246-34

Rua Coronel Mario Campos Nº 284, Industrial.
Contagem – MG
Fone: (31) 2568-2565
E-mail: paranaibaeletrica@gmail.com

PARANAÍBA REDE ELÉTRICA LTDA

CNPJ: 40.854.018/0001-75 / INSCRIÇÃO ESTADUAL: 003972816.00-03

DECLARAÇÃO DE IDONEIDADE

Paranaíba Rede Elétrica LTDA, CNPJ nº 40.854.018/0001-75, por intermédio de seu representante legal o Sr. Edilson Gonçalves de Andrade, portador da Carteira de Identidade nº MG 3.544.717 e do CPF nº 621.835.246-34, declara sob as penalidades legais, para fins de participação no **PREGÃO REFERIDO** que:

- os documentos que compõem o edital foram colocados à disposição e tomou conhecimento de todas as informações, condições locais e grau de dificuldade do cumprimento do objeto;
- aceita participar da presente licitação nas condições estipuladas neste edital e, caso vencedor, assume integralmente a responsabilidade pelo fornecimento do seu objeto;
- não se encontra declarada inidônea para licitar ou contratar com órgãos da Administração Pública;
- cumpre plenamente todos os requisitos de habilitação exigidos nesta licitação e inexistente fato impeditivo para tal.

Declara ainda que não se encontra impedida de participar de licitação no âmbito da Administração Estadual em decorrência do disposto no artigo 155 da Lei Estadual nº 15608/07.



Edilson Gonçalves de Andrade
CPF: 621.835.246-34

Rua Coronel Mario Campos Nº 284, Industrial.
Contagem - MG
Fone: (31) 2568-2565
E-mail: paranaibaeletrica@gmail.com

PARANAÍBA REDE ELÉTRICA LTDA

CNPJ: 40.854.018/0001-75 / INSCRIÇÃO ESTADUAL: 003972816.00-03

DECLARAÇÃO DE ELABORAÇÃO INDEPENDENTE DE PROPOSTA

Ref.: PREGÃO ELETRÔNICO

PREGÃO REFERIDO:

Prezados Senhores,

Paranaíba Rede Elétrica LTDA, como representante devidamente constituído de Edilson Gonçalves de Andrade, CNPJ nº 40.854.018/0001-75, para fins do disposto no Edital do Pregão Eletrônico **PREGÃO REFERIDO**, declara, sob as penas da lei, em especial o art. 299 do Código Penal Brasileiro, que:

a) A proposta anexa foi elaborada de maneira independente pela Licitante, e que o conteúdo da proposta anexa não foi, no todo ou em parte, direta ou indiretamente, informado a, discutido com ou recebido de qualquer outro participante potencial ou de fato do Pregão Eletrônico **PREGÃO REFERIDO**;

b) A intenção de apresentar a proposta anexa não foi informada a, discutido com ou recebido de qualquer outro participante potencial ou de fato do Pregão Eletrônico **PREGÃO REFERIDO**, por qualquer meio ou por qualquer pessoa;

c) Que não tentou, por qualquer meio ou por qualquer pessoa, influir na decisão de qualquer outro participante potencial ou de fato do Pregão Eletrônico **PREGÃO REFERIDO**, quanto a participar ou não da referida licitação;

d) Que o conteúdo da proposta anexa não será, no todo ou em parte, direta ou indiretamente, comunicado a ou discutido com qualquer outro participante potencial ou de fato do Pregão Eletrônico **PREGÃO REFERIDO** antes da adjudicação do objeto da referida licitação;

e) Que o conteúdo da proposta anexa não foi, no todo ou em parte, direta ou indiretamente, informado a, discutido com ou recebido de qualquer integrante do Departamento de Manutenção e Operação abertura oficial das propostas;

f) Que está plenamente ciente do teor e da extensão desta declaração e que detém plenos poderes e informações para firmá-la. Prazo de entrega de acordo com o Edital, iniciando a partir da assinatura do contrato.



Edilson Gonçalves de Andrade
CPF: 621.835.246-34

Rua Coronel Mario Campos Nº 284, Industrial.
Contagem – MG
Fone: (31) 2568-2565
E-mail: paranaibaeletrica@gmail.com

PARANAÍBA REDE ELÉTRICA LTDA

CNPJ: 40.854.018/0001-75 / INSCRIÇÃO ESTADUAL: 003972816.00-03

DECLARAÇÃO DE INEXISTÊNCIA DE EMPREGADO MENOR

PREGÃO REFERIDO

Paranaíba Rede Elétrica LTDA, CNPJ nº 40.854.018/0001-75, por intermédio de seu representante legal o Sr. Edilson Gonçalves de Andrade, portador da Carteira de Identidade nº MG 3.544.717 e do CPF nº 621.835.246-34, **DECLARA**, para fins do disposto no inciso V do art. 27 da Lei nº 8666, de 21 de junho de 1993, acrescido pela Lei nº 9.854, de 27 de outubro de 1999, que não emprega menor de dezoito anos em trabalho noturno, perigoso ou insalubre e não emprega menor de dezesseis anos.



Edilson Gonçalves de Andrade
CPF: 621.835.246-34

Rua Coronel Mario Campos Nº 284, Industrial.
Contagem - MG
Fone: (31) 2568-2565
E-mail: paranaibaeletrica@gmail.com

PARANAÍBA REDE ELÉTRICA LTDA

CNPJ: 40.854.018/0001-75 / INSCRIÇÃO ESTADUAL: 003972816.00-03

DECLARAÇÃO DE OPTANTES PELO SIMPLES

Ilmo. Senhor Pregoeiro,
Paranaíba Rede Elétrica LTDA com sede na Rua Coronel Mario Campos Nº284, Bairro Industrial – Contagem, inscrita no CNPJ sob o nº 40.854.018/0001-75, DECLARA à, para fins de não incidência na fonte do IRPJ, da Contribuição Social sobre o Lucro Líquido (CSLL), da Contribuição para o Financiamento da Seguridade Social (COFINS), e da Contribuição para o PIS/PASEP, a que se refere o art. 64 da Lei nº 9.430, de 27 de dezembro de 1996, que é regularmente inscrita no Regime Especial Unificado de Arrecadação de Tributos e Contribuições devidos pelas Microempresas e Empresas de Pequeno Porte – Simples Nacional, de que trata o art. 12 da Lei Complementar nº 123, de 14 de dezembro de 2006.

Para esse efeito, a declarante informa que:

I - preenche os seguintes requisitos:

- a) conserva em boa ordem, pelo prazo de 5 (cinco) anos, contado da data da emissão, os documentos que comprovam a origem de suas receitas e a efetivação de suas despesas, bem como a realização de quaisquer outros atos ou operações que venham a modificar sua situação patrimonial; e
- b) cumpre as obrigações acessórias a que está sujeita, em conformidade com a legislação pertinente;

II - o signatário é representante legal desta empresa, assumindo o compromisso de informar à Secretaria da Receita Federal do Brasil e à pessoa jurídica pagadora, imediatamente, eventual desenquadramento da presente situação e está ciente de que a falsidade na prestação dessas informações, sem prejuízo do disposto no art. 32 da Lei nº 9.430, de 1996, o sujeitará, com as demais pessoas que para ela concorrem, às penalidades previstas na legislação criminal e tributária, relativas à falsidade ideológica (art. 299 do Decreto-Lei nº 2.848, de 7 de dezembro de 1940 – Código Penal) e ao crime contra a ordem tributária (art. 1º da Lei nº 8.137, de 27 de dezembro de 1990).



Edilson Gonçalves de Andrade
CPF: 621.835.246-34

Rua Coronel Mario Campos Nº 284, Industrial.
Contagem – MG
Fone: (31) 2568-2565
E-mail: paranaibaeletrica@gmail.com

PARANAÍBA REDE ELÉTRICA LTDA

CNPJ: 40.854.018/0001-75 / INSCRIÇÃO ESTADUAL: 003972816.00-03

DECLARAÇÃO DE INEXISTÊNCIA DE NEPOTISMO - PESSOA JURÍDICA

Declaro, diante da exigência contida nos artigos 1º e 2º, inciso V, da Resolução Nº 07 do Conselho Nacional de Justiça, de 18 de outubro de 2005, que esta empresa não possui em seu quadro societário qualquer sócio na condição de cônjuge, companheiro ou parente em linha reta, colateral ou por afinidade, até o terceiro grau, inclusive, dos respectivos membros ou juizes vinculados, ou servidor investido em cargo de direção e assessoramento dessa Corte de Justiça.

Art. 1º É vedada a prática de nepotismo no âmbito de todos os órgãos do Poder Judiciário, sendo nulos os atos assim caracterizados.

Art. 2º Constituem práticas de nepotismo, dentre outras: (...)

V – a contratação, em casos excepcionais de dispensa ou inexigibilidade de licitação, de pessoa jurídica da qual sejam sócios cônjuge, companheiro ou parente em linha reta, colateral ou por afinidade, até o terceiro grau, inclusive, dos respectivos membros ou juizes vinculados, ou servidor investido em cargo de direção e de assessoramento; (Redação dada pela Resolução nº 229, de 22.06.16)

VI - a contratação, independentemente da modalidade de licitação, de pessoa jurídica que tenha em seu quadro societário cônjuge, companheiro ou parente em linha reta, colateral ou por afinidade até o terceiro grau, inclusive, dos magistrados ocupantes de cargos de direção ou no exercício de funções administrativas, assim como de servidores ocupantes de cargos de direção, chefia e assessoramento vinculados direta ou indiretamente às unidades situadas na linha hierárquica da área encarregada da licitação. (Incluído pela Resolução nº 229, de 22.06.16)

(...)

§ 3º A vedação constante do inciso VI deste artigo se estende às contratações cujo procedimento licitatório tenha sido deflagrado quando os magistrados e servidores geradores de incompatibilidade estavam no exercício dos respectivos cargos e funções, assim como às licitações iniciadas até 6 (seis) meses após a desincompatibilização. (Incluído pela Resolução nº 229, de 22.06.16)

§ 4º A contratação de empresa pertencente a parente de magistrado ou servidor não abrangido pelas hipóteses expressas de nepotismo poderá ser vedada pelo tribunal, quando, no caso concreto, identificar risco potencial de contaminação do processo licitatório. (Incluído pela Resolução nº 229, de 22.06.16).

Declaro, ainda, que no caso de alteração da situação societária que se enquadre na referida resolução, comprometo-me a comunicar tal fato a essa Vara da Infância e da Juventude do Distrito Federal, imediatamente.

Razão Social: Paranaíba Rede Elétrica LTDA

CNPJ nº 40.854.018/0001-75



Edilson Gonçalves de Andrade

CPF: 621.835.246-34

Rua Coronel Mario Campos Nº 284, Industrial.

Contagem – MG

Fone: (31) 2568-2565

E-mail: paranaibaeletrica@gmail.com

PARANAÍBA REDE ELÉTRICA LTDA

CNPJ: 40.854.018/0001-75 / INSCRIÇÃO ESTADUAL: 003972816.00-03

DECLARAÇÃO DE SUSTENTABILIDADE AMBIENTAL

PREGÃO REFERIDO

PROPONENTE: Paranaíba Rede Elétrica LTDA

ENDEREÇO: Rua Coronel Mario Campos Nº 284, Bairro Industrial, Contagem.

CNPJ: 40.854.018/0001-75

FONE/FAX: (31) 2568-2565

Declaro sob as penas da Lei nº 6.938/1981, na qualidade de proponente do procedimento licitatório, sob a modalidade **PREGÃO REFERIDO** instaurado pelo Processo Administrativo de Nº 23072.0449322/2016-10, que atendemos aos critérios de qualidade ambiental e sustentabilidade socioambiental, respeitando as normas de proteção do meio ambiente. Estou ciente da obrigatoriedade da apresentação das declarações e certidões pertinentes dos órgãos competentes quando solicitadas como requisito para habilitação e da obrigatoriedade do cumprimento integral ao que estabelece o art. 6º e seus incisos, da Instrução Normativa nº 01, de 19 de janeiro de 2010, do Ministério do Planejamento, Orçamento e Gestão – MPOG e Decreto nº 7.746 de 5 de junho de 2012, que estabelece critérios, práticas e diretrizes para a promoção do desenvolvimento nacional sustentável. Estou ciente da obrigatoriedade da apresentação do registro no Cadastro Técnico Federal de Atividades Potencialmente Poluidoras ou Utilizadores de Recursos Ambientais caso minha empresa exerça uma das atividades constantes no Anexo II da Instrução Normativa nº 31, de 03 de dezembro de 2009, do IBAMA.
Por ser a expressão da verdade, firmamos a presente.



Edilson Gonçalves de Andrade
CPF: 621.835.246-34

Rua Coronel Mario Campos Nº 284, Industrial.
Contagem – MG
Fone: (31) 2568-2565
E-mail: paranaibaeletrica@gmail.com

PARANAÍBA REDE ELÉTRICA LTDA

CNPJ: 40.854.018/0001-75 / INSCRIÇÃO ESTADUAL: 003972816.00-03

DECLARAÇÃO CONJUNTA

A empresa Paranaíba Rede Elétrica Ltda, CNPJ nº 40.854.018/0001-75, DECLARA, sob as penas do art. 299 do Código Penal, que:

- a) Tem disponibilidade para realizar a entrega do objeto licitado no prazo previsto no edital.
- b) Cumpre o disposto no inciso XXXIII do artigo 7º da Constituição Federal, ou seja, não tem em seus quadros menores de 18 (dezoito) anos executando trabalho noturno, insalubre ou perigoso, ou menores de 16 (dezesseis) anos executando qualquer trabalho, salvo na condição de aprendiz, a partir de 14 (quatorze) anos.
- c) Até a presente data inexistem fatos impeditivos para sua habilitação do processo licitatório em epígrafe, ciente da obrigatoriedade de declarar ocorrências supervenientes.
- d) Tenho ciência de que não haverá quantidade mínima de pedido a ser requisitado, não podendo a empresa contratada se negar a entregar os produtos sob pena de sofrer as sanções administrativas constantes neste edital.



Edilson Gonçalves de Andrade
CPF: 621.835.246-34

Rua Coronel Mario Campos Nº 284, Industrial.
Contagem - MG
Fone: (31) 2568-2565
E-mail: paranaibaeletrica@gmail.com

PARANAÍBA REDE ELÉTRICA LTDA

CNPJ: 40.854.018/0001-75 / INSCRIÇÃO ESTADUAL: 003972816.00-03

DECLARAÇÃO DE NÃO PARENTESCO

A empresa Paranaíba Rede Elétrica Ltda, inscrita no CNPJ n.º 40.854.018/0001-75, por intermédio de seu representante legal, o(a) Sr.(a.) Edilson Gonçalves de Andrade, portador(a) da Carteira de Identidade n.º MG-3.544.717 e do CPF n.º 612.835.246-34 declara, para fins do disposto no edital, do Pregão Eletrônico, sob as sanções administrativas cabíveis e sob as penas da lei, que esta empresa, na presente data, não possui proprietário, sócios ou funcionários que sejam servidores ou agentes políticos do órgão ou entidade contratante ou responsável pela licitação, bem como não possui proprietário ou sócio que seja cônjuge, companheiro ou parente em linha reta, colateral ou por afinidade, até o terceiro grau reta e colateral, e por afinidade, até o segundo grau, de agente político do órgão ou entidade contratante ou responsável pela licitação.



Edilson Gonçalves de Andrade
CPF: 621.835.246-34

Rua Coronel Mario Campos Nº 284, Industrial.
Contagem - MG
Fone: (31) 2568-2565
E-mail: paranaibaeletrica@gmail.com

PARANAÍBA REDE ELÉTRICA LTDA

CNPJ: 40.854.018/0001-75 / INSCRIÇÃO ESTADUAL: 003972816.00-03

DECLARAÇÃO DE RESPONSABILIDADE

Declaramos para os devidos fins e direito, na qualidade de proponente do procedimento de licitação, sob a modalidade de PREGÃO ELETRÔNICO que:

- Assumimos inteira responsabilidade pela autenticidade de todos os documentos apresentados, sujeitando-nos a eventuais averiguações que se façam necessárias;
- Comprometemo-nos a manter, durante todo o período de vigência do presente contrato, em compatibilidade com as obrigações assumidas, todas as condições de habilitação e qualificação exigidas na licitação;
- Comprometemo-nos a repassar na proporção correspondente, eventuais reduções de preços decorrentes de mudanças de alíquotas de impostos incidentes sobre o fornecimento do objeto, em função de alterações de legislação pertinente, publicadas durante a vigência do contrato;
- Temos conhecimento e submetemo-nos ao disposto na Lei nº 8.078 – Código de Defesa do Consumidor, bem como, ao Edital e Anexos do PREGÃO.

Por ser expressão de verdade, firmamos o presente.



Edilson Gonçalves de Andrade
CPF: 621.835.246-34

Rua Coronel Mario Campos Nº 284, Industrial.
Contagem – MG
Fone: (31) 2568-2565
E-mail: paranaibaeletrica@gmail.com

PARANAÍBA REDE ELÉTRICA LTDA

CNPJ: 40.854.018/0001-75 / INSCRIÇÃO ESTADUAL: 003972816.00-03

PREFEITURA MUNICIPAL DE FRANCISCO BELTRÃO**PREGÃO ELETRÔNICO Nº: 60/2022****Razão Social:** Paranaíba Rede Elétrica LTDA**Nome completo, RG e CPF do titular/representante:**

Edilson Gonçalves de Andrade/ SSPMG 3.544.717/ CPF: 621.835.246-34

CNPJ nº: 40.854.018/0001-75**Endereço:** Rua Coronel Mário Campos, Nº 284, Bairro Industrial, Contagem.**Telefone/Fax:** (31) 2568-6800**E-mail:** paranaibaeletrica@gmail.com**Banco:** Banco do Brasil - 001**Agência:** 3808-3**Conta Corrente:** 11751-0

Após cuidadoso exame e estudo do edital do certame licitatório em referência, seus anexos e apensos, com os quais concordamos, viemos apresentar nossa proposta de conformidade com as condições nesse instrumento convocatório.

Descrição do Objeto: Registro de Preços para eventual aquisição de materiais elétricos destinados a manutenção dos órgãos públicos e para manutenção preventiva e corretiva do sistema de iluminação pública, para um período de 12 (doze) meses, conforme Termo de Referência (Anexo V).

PROPOSTA

ITEM	DESCRIÇÃO DO MATERIAL	MARCA	UNID	QTDE	VALOR UNIT. R\$	VALOR TOTAL R\$
14	LUMINARIA LM-1, COM BOCAL E-40, PADRAO COPEL.	CLARÃO	UN	400	98,33	R\$ 39.332,00
20	REATOR DE ALTO FATOR DEPOTENCIA PARA LAMPADA SODIO400W EXTERNO SEM BASE PARA RELE COMCAPACITOR E IGNITOR INTERNOS, COM ENROLAMENTO EM COBRE.	FORTEC	UN	200,00	105,96	R\$ 21.192,00
22	REATOR DE ALTO FATOR DEPOTENCIA, PARA LAMPADA VAPOR DESODIO 250W 254V, COM BASE PARA RELE CABOR EPR, GALVANIZADO PADRÃO COPEL COM ENROLAMENTO DE COBRE, COM TERMINAIS PRENSA CABO, COM 1METRO DE CABO.	FORTEC	UN	300,00	107,45	R\$ 32.235,00

Rua Coronel Mário Campos, 284, Industrial.

Contagem – MG

Fone/Fax: (31) 2568-6800

E-mail: paranaibaeletrica@gmail.com

PARANAÍBA REDE ELÉTRICA LTDA

CNPJ: 40.854.018/0001-75 / INSCRIÇÃO ESTADUAL: 003972816.00-03

23	REATOR DE ALTO FATOR DE POTENCIA, PARA LAMPADA VAPOR DESODIO 400W, COM BASE PARA RELE, COM CABOS EPR, GALVANIZADO, PADRÃO COPEL COM ENROLAMENTO DE COBRE, COM TERMINAIS PRENSA CABO, COM 1METRO DE CABO.	FORTEC	UN	500,00	107,30	R\$ 53.650,00
38	REATOR DE ALTO FATOR DE POTENCIA, PARA LAMPADA VAPOR DESODIO 250W, COM BASE PARA RELE, COM CABOS EPR, GALVANIZADO, PADRÃO COPEL COM ENROLAMENTO DE COBRE, COM TERMINAIS PRENSA CABO, COM 1METRO DE CABO.	DEMAPE	UN	1.700	97,16	R\$ 165.172,00
TOTAL						R\$ 311.581,00

Declaramos que nos preços propostos estão incluídas todas as despesas relacionadas com o objeto, como tributos, encargos trabalhistas, previdenciários, fiscais, comerciais, taxas, fretes, seguros, deslocamentos de pessoal, transporte, garantia e quaisquer outras que incidam direta ou indiretamente no valor total dos produtos.

Declaramos que estamos de pleno acordo com todas as condições estabelecidas no Edital e seus anexos, bem como aceitamos todas as obrigações especificadas.

Prazo de garantia dos materiais: Mínimo de 12 (doze) meses, contados a partir do recebimento definitivo do objeto.

Prazo de validade da proposta: 120 (cento e vinte) dias, contados da sua emissão.

Prazo de entrega dos materiais: O prazo de entrega é 10 dias a partir do envio da nota de empenho.



Edilson Gonçalves de Andrade
CPF: 621.835.246-34

Rua Coronel Mário Campos, 284, Industrial.
Contagem – MG
Fone/Fax: (31) 2568-6800
E-mail: paranaibaeletrica@gmail.com

PARANAÍBA REDE ELÉTRICA LTDA

CNPJ: 40.854.018/0001-75 / INSCRIÇÃO ESTADUAL: 003972816.00-03

DECLARAÇÃO INTEGRANTE DA PROPOSTA

DECLARAMOS, sob as penas da Lei que:

a) a proposta apresentada para participar da presente Licitação foi elaborada de maneira independente e o seu conteúdo não foi, no todo ou em parte, direta ou indiretamente, informado, discutido ou recebido de qualquer outro participante potencial ou de fato da presente Licitação, por qualquer meio ou por qualquer pessoa;

b) os produtos e/ou serviços ofertados atendem todas as especificações contidas no Termo de Referência do presente edital;

c) estão inclusos todos os custos, dentre estes, todas as despesas de pessoal, com frete, seguros, impostos, taxas, encargos e demais despesas indispensáveis à execução do objeto da presente licitação;

d) teremos disponibilidade dos produtos e/ou serviços e estes serão entregues e/ou executados no prazo previsto estipulado no Termo de Referência;

e) estamos cientes que as condições para pagamento são de **até 30 (trinta) dias**; e,

f) estamos de acordo e cientes com todas as exigências estipuladas em edital.

Atenciosamente,

Rua Coronel Mário Campos, 284, Industrial.
Contagem – MG
Fone/Fax: (31) 2568-6800
E-mail: paranaibaeletrica@gmail.com

PARANAÍBA REDE ELÉTRICA LTDA

CNPJ: 40.854.018/0001-75 / INSCRIÇÃO ESTADUAL: 003972816.00-03



Edilson Gonçalves de Andrade
CPF: 621.835.246-34

DECLARAÇÃO DE MICROEMPRESA E EMPRESA DE PEQUENO PORTE

Para fins de participação na licitação do **PREGÃO: 60/2022** a Paranaíba Rede Elétrica LTDA, CNPJ nº 40.854.018/0001-75, sediada (o) Rua Coronel Mario Campos Nº 284, Bairro Industrial, Contagem, declara, sob as penas da lei que é **Empresa de Pequeno Porte**, na forma da Lei Complementar nº 123, de 14.12.2006. E ainda declarar, sob pena de submeter-se à aplicação das sanções definidas nos arts. 7º e 9º, da Lei nº 10.520/03, **que não incide em nenhuma das vedações estabelecidas no art. 3º, § 4º, da Lei Complementar nº 123, de 14 de dezembro de 2006, abaixo transcritas:**

Art. 3º Para os efeitos desta Lei Complementar consideram-se microempresas ou empresas de pequeno porte a sociedade empresária, a sociedade simples e o empresário a que se refere o art. 966 da Lei nº 10.406, de 10 de janeiro de 2002, devidamente registrados no Registro de Empresas Mercantis ou no Registro Civil de Pessoas Jurídicas, conforme o caso, desde que:

§ 4º Não se inclui no regime diferenciado e favorecido previsto nesta Lei Complementar, para nenhum efeito legal, a pessoa jurídica:

I – de cujo capital participe outra pessoa jurídica;

II – que seja filial, sucursal, agência ou representação, no País, de pessoa jurídica com sede no exterior;

III – de cujo capital participe pessoa física que seja inscrita como empresário, ou seja, sócia de outra empresa que receba tratamento jurídico diferenciado nos termos desta Lei Complementar, desde que a receita bruta global ultrapasse o limite de que trata o inciso II do caput deste artigo;

Rua Coronel Mário Campos, 284, Industrial.

Contagem – MG

Fone/Fax: (31) 2568-6800

E-mail: paranaibaeletrica@gmail.com

PARANAÍBA REDE ELÉTRICA LTDA

CNPJ: 40.854.018/0001-75 / INSCRIÇÃO ESTADUAL: 003972816.00-03

IV – cujo titular ou sócio participe com mais de 10% (dez por cento) do capital de outra empresa não beneficiada por esta Lei Complementar, desde que a receita bruta global ultrapasse o limite de que trata o inciso II do caput deste artigo;

V – cujo sócio ou titular seja administrador ou equiparado de outra pessoa jurídica com fins lucrativos, desde que a receita bruta global ultrapasse o limite de que trata o inciso II do caput deste artigo;

VI – constituída sob a forma de cooperativas, salvo as de consumo;

VII – que participe do capital de outra pessoa jurídica;

VIII – que exerça atividade de banco comercial, de investimentos e de desenvolvimento, de caixa econômica, de sociedade de crédito, financiamento e investimento ou de crédito imobiliário, de corretora ou de distribuidora de títulos, valores mobiliários e câmbio, de empresa de arrendamento mercantil, de seguros privados e de capitalização ou de previdência complementar;

IX – resultante ou remanescente de cisão ou qualquer outra forma de desmembramento de pessoa jurídica que tenha ocorrido em um dos 05 (cinco) anos-calendário anteriores;

X – constituída sob a forma de sociedade por ações.



Edilson Gonçalves de Andrade
CPF: 621.835.246-34

DECLARAÇÃO DE INEXISTÊNCIA DE FATO IMPEDITIVO

A Empresa PARANAÍBA REDE ELÉTRICA LTDA, CNPJ nº. 40.854.018/0001-75 com sede à RUA CORONEL MÁRIO CAMPOS Nº 284, declara, sob as penas da lei, que, até a presente data, inexistem fatos impeditivos para sua habilitação, no presente processo licitatório, ciente da obrigatoriedade de declarar ocorrências posteriores.



Edilson Gonçalves de Andrade
CPF: 621.835.246-34

Rua Coronel Mário Campos, 284, Industrial.
Contagem – MG
Fone/Fax: (31) 2568-6800
E-mail: paranaibaeletrica@gmail.com

PARANAÍBA REDE ELÉTRICA LTDA

CNPJ: 40.854.018/0001-75 / INSCRIÇÃO ESTADUAL: 003972816.00-03

DECLARAÇÃO DE CONCESSÃO DE EMPREGO A MENORES

A Empresa PARANAÍBA REDE ELÉTRICA LTDA, CNPJ nº. 40.854.018/0001-75 com sede à RUA CORONEL MÁRIO CAMPOS Nº 284, declara, sob as penas da lei, para fins do disposto no inciso V do art. 27, da Lei n. 8.666, de 21/06/93, acrescido pela Lei n. 9.854, de 27/10/99, que não emprega menor de 18 (dezoito) anos em trabalho noturno, perigoso ou insalubre, tampouco menor de 16 (dezesseis) anos em qualquer trabalho, salvo na condição de aprendiz, a partir dos 14 (quatorze) anos, na forma da lei.



Edilson Gonçalves de Andrade

Rua Coronel Mário Campos, 284, Industrial.

Contagem – MG

Fone/Fax: (31) 2568-6800

E-mail: paranaibaeletrica@gmail.com

PARANAÍBA REDE ELÉTRICA LTDA

CNPJ: 40.854.018/0001-75 / INSCRIÇÃO ESTADUAL: 003972816.00-03

CPF: 621.835.246-34

DECLARAÇÃO DE IDONEIDADE

Paranaíba Rede Elétrica LTDA, CNPJ nº 40.854.018/0001-75, por intermédio de seu representante legal o Sr. Edilson Gonçalves de Andrade, portador da Carteira de Identidade nº MG 3.544.717 e do CPF nº 621.835.246-34, declara sob as penalidades legais, para fins de participação no **PREGÃO: 60/2022** que:

- os documentos que compõem o edital foram colocados à disposição e tomou conhecimento de todas as informações, condições locais e grau de dificuldade do cumprimento do objeto;
- aceita participar da presente licitação nas condições estipuladas neste edital e, caso vencedor, assume integralmente a responsabilidade pelo fornecimento do seu objeto;
- não se encontra declarada inidônea para licitar ou contratar com órgãos da Administração Pública;
- cumpre plenamente todos os requisitos de habilitação exigidos nesta licitação e inexistente fato impeditivo para tal.

Declara ainda que não se encontra impedida de participar de licitação no âmbito da Administração Estadual em decorrência do disposto no artigo 155 da Lei Estadual nº 15608/07.

Rua Coronel Mário Campos, 284, Industrial.

Contagem – MG

Fone/Fax: (31) 2568-6800

E-mail: paranaibaeletrica@gmail.com

PARANAÍBA REDE ELÉTRICA LTDA

CNPJ: 40.854.018/0001-75 / INSCRIÇÃO ESTADUAL: 003972816.00-03



Edilson Gonçalves de Andrade
CPF: 621.835.246-34

DECLARAÇÃO DE ELABORAÇÃO INDEPENDENTE DE PROPOSTA

Ref.: PREGÃO ELETRÔNICO
PREGÃO: 60/2022

Prezados Senhores,
Paranaíba Rede Elétrica LTDA, como representante devidamente constituído de Edilson Gonçalves de Andrade, CNPJ nº 40.854.018/0001-75, para fins do disposto no Edital do Pregão Eletrônico **PREGÃO: 60/2022** declara, sob as penas da lei, em especial o art. 299 do Código Penal Brasileiro, que:

a) A proposta anexa foi elaborada de maneira independente pela Licitante, e que o conteúdo da proposta anexa não foi, no todo ou em parte, direta ou indiretamente, informado a, discutido com ou recebido de qualquer outro participante potencial ou de fato do Pregão Eletrônico **PREGÃO: 60/2022**;

b) A intenção de apresentar a proposta anexa não foi informada a, discutido com ou recebido de qualquer outro participante potencial ou de fato do Pregão Eletrônico **PREGÃO: 60/2022**, por qualquer meio ou por qualquer pessoa;

c) Que não tentou, por qualquer meio ou por qualquer pessoa, influir na decisão de qualquer outro participante potencial ou de fato do Pregão Eletrônico **PREGÃO: 60/2022**, quanto a participar ou não da referida licitação;

Rua Coronel Mário Campos, 284, Industrial.
Contagem – MG
Fone/Fax: (31) 2568-6800
E-mail: paranaibaeletrica@gmail.com

PARANAÍBA REDE ELÉTRICA LTDA

CNPJ: 40.854.018/0001-75 / INSCRIÇÃO ESTADUAL: 003972816.00-03

d) Que o conteúdo da proposta anexa não será, no todo ou em parte, direta ou indiretamente, comunicado a ou discutido com qualquer outro participante potencial ou de fato do Pregão Eletrônico **PREGÃO: 60/2022** antes da adjudicação do objeto da referida licitação;

e) Que o conteúdo da proposta anexa não foi, no todo ou em parte, direta ou indiretamente, informado a, discutido com ou recebido de qualquer integrante do Departamento de Manutenção e Operação abertura oficial das propostas;

f) Que está plenamente ciente do teor e da extensão desta declaração e que detém plenos poderes e informações para firmá-la. Prazo de entrega de acordo com o Edital, iniciando a partir da assinatura do contrato.



Edilson Gonçalves de Andrade
CPF: 621.835.246-34

DECLARAÇÃO DE INEXISTÊNCIA DE EMPREGADO MENOR

PREGÃO: 60/2022

Paranaíba Rede Elétrica LTDA, CNPJ nº 40.854.018/0001-75, por intermédio de seu representante legal o Sr. Edilson Gonçalves de Andrade, portador da Carteira de Identidade nº MG 3.544.717 e do CPF nº 621.835.246-34, **DECLARA**, para fins do disposto no inciso V do art. 27 da Lei nº 8666, de 21 de junho de 1993, acrescido pela Lei no 9.854, de 27 de outubro de 1999, que não emprega menor de dezoito anos em trabalho noturno, perigoso ou insalubre e não emprega menor de dezesseis anos.

Rua Coronel Mário Campos, 284, Industrial.
Contagem – MG
Fone/Fax: (31) 2568-6800
E-mail: paranaibaeletrica@gmail.com

PARANAÍBA REDE ELÉTRICA LTDA

CNPJ: 40.854.018/0001-75 / INSCRIÇÃO ESTADUAL: 003972816.00-03



Edilson Gonçalves de Andrade

CPF: 621.835.246-34

DECLARAÇÃO DE OPTANTES PELO SIMPLES

Ilmo. Senhor Pregoeiro,

Paranaíba Rede Elétrica LTDA com sede na Rua Coronel Mario Campos Nº284, Bairro Industrial – Contagem, inscrita no CNPJ sob o nº 40.854.018/0001-75, DECLARA à, para fins de não incidência na fonte do IRPJ, da Contribuição Social sobre o Lucro Líquido (CSLL), da Contribuição para o Financiamento da Seguridade Social (COFINS), e da Contribuição para o PIS/PASEP, a que se refere o art. 64 da Lei nº 9.430, de 27 de dezembro de 1996, que é regularmente inscrita no Regime Especial Unificado de Arrecadação de Tributos e Contribuições devidos pelas Microempresas e Empresas de Pequeno Porte – Simples Nacional, de que trata o art. 12 da Lei Complementar nº 123, de 14 de dezembro de 2006.

Para esse efeito, a declarante informa que:

I - preenche os seguintes requisitos:

a) conserva em boa ordem, pelo prazo de 5 (cinco) anos, contado da data da emissão, os documentos que comprovam a origem de suas receitas e a efetivação de suas despesas, bem como a realização de quaisquer outros atos ou operações que venham a modificar sua situação patrimonial; e

b) cumpre as obrigações acessórias a que está sujeita, em conformidade com a legislação pertinente;

Rua Coronel Mário Campos, 284, Industrial.

Contagem – MG

Fone/Fax: (31) 2568-6800

E-mail: paranaibaeletrica@gmail.com

PARANAÍBA REDE ELÉTRICA LTDA

CNPJ: 40.854.018/0001-75 / INSCRIÇÃO ESTADUAL: 003972816.00-03

II - o signatário é representante legal desta empresa, assumindo o compromisso de informar à Secretaria da Receita Federal do Brasil e à pessoa jurídica pagadora, imediatamente, eventual desenquadramento da presente situação e está ciente de que a falsidade na prestação dessas informações, sem prejuízo do disposto no art. 32 da Lei nº 9.430, de 1996, o sujeitará, com as demais pessoas que para ela concorrem, às penalidades previstas na legislação criminal e tributária, relativas à falsidade ideológica (art. 299 do Decreto-Lei nº 2.848, de 7 de dezembro de 1940 – Código Penal) e ao crime contra a ordem tributária (art. 1º da Lei nº 8.137, de 27 de dezembro de 1990).



Edilson Gonçalves de Andrade
CPF: 621.835.246-34

DECLARAÇÃO DE INEXISTÊNCIA DE NEPOTISMO - PESSOA JURÍDICA

Declaro, diante da exigência contida nos artigos 1º e 2º, inciso V, da Resolução Nº 07 do Conselho Nacional de Justiça, de 18 de outubro de 2005, que esta empresa não possui em seu quadro societário qualquer sócio na condição de cônjuge, companheiro ou parente em linha reta, colateral ou por afinidade, até o terceiro grau, inclusive, dos respectivos membros ou juízes vinculados, ou servidor investido em cargo de direção e assessoramento dessa Corte de Justiça.

Art. 1º É vedada a prática de nepotismo no âmbito de todos os órgãos do Poder Judiciário, sendo nulos os atos assim caracterizados.

Art. 2º Constituem práticas de nepotismo, dentre outras: (...)

V – a contratação, em casos excepcionais de dispensa ou inexigibilidade de licitação, de pessoa jurídica da qual sejam sócios cônjuge, companheiro ou parente em linha reta, colateral ou por afinidade, até o terceiro grau, inclusive, dos respectivos membros ou juízes vinculados, ou servidor investido em cargo de direção e de assessoramento; (Redação dada pela Resolução nº 229, de 22.06.16)

VI - a contratação, independentemente da modalidade de licitação, de pessoa jurídica que tenha em seu quadro societário cônjuge, companheiro ou parente em linha reta, colateral ou por afinidade até o terceiro grau, inclusive, dos magistrados ocupantes de cargos de direção ou no exercício de funções administrativas, assim como de servidores ocupantes de cargos de direção, chefia e assessoramento vinculados direta ou indiretamente às unidades situadas na linha hierárquica da área encarregada da licitação. (Incluído pela Resolução nº 229, de 22.06.16)

(...)

Rua Coronel Mário Campos, 284, Industrial.
Contagem – MG
Fone/Fax: (31) 2568-6800
E-mail: paranaibaeletrica@gmail.com

PARANAÍBA REDE ELÉTRICA LTDA

CNPJ: 40.854.018/0001-75 / INSCRIÇÃO ESTADUAL: 003972816.00-03

§ 3º A vedação constante do inciso VI deste artigo se estende às contratações cujo procedimento licitatório tenha sido deflagrado quando os magistrados e servidores geradores de incompatibilidade estavam no exercício dos respectivos cargos e funções, assim como às licitações iniciadas até 6 (seis) meses após a desincompatibilização. (Incluído pela Resolução nº 229, de 22.06.16)

§ 4º A contratação de empresa pertencente a parente de magistrado ou servidor não abrangido pelas hipóteses expressas de nepotismo poderá ser vedada pelo tribunal, quando, no caso concreto, identificar risco potencial de contaminação do processo licitatório. (Incluído pela Resolução nº 229, de 22.06.16).

Declaro, ainda, que no caso de alteração da situação societária que se enquadre na referida resolução, comprometo-me a comunicar tal fato a essa Vara da Infância e da Juventude do Distrito Federal, imediatamente.

Razão Social: Paranaíba Rede Elétrica LTDA

CNPJ nº 40.854.018/0001-75



Edilson Gonçalves de Andrade
CPF: 621.835.246-34

DECLARAÇÃO DE SUSTENTABILIDADE AMBIENTAL

PREGÃO: 60/2022

PROPONENTE: Paranaíba Rede Elétrica LTDA

ENDEREÇO: Rua Coronel Mario Campos Nº 284, Bairro Industrial, Contagem.

CNPJ: 40.854.018/0001-75

FONE/FAX: (31) 2568-6800

Declaro sob as penas da Lei nº 6.938/1981, na qualidade de proponente do procedimento licitatório, sob a modalidade **PREGÃO: 60/2022** instaurado pelo Processo Administrativo de Nº 23072.0449322/2016-10, que atendemos aos critérios de qualidade ambiental e sustentabilidade socioambiental, respeitando as normas de proteção do meio ambiente.

Estou ciente da obrigatoriedade da apresentação das declarações e certidões pertinentes dos órgãos competentes quando solicitadas como requisito para habilitação e da obrigatoriedade do cumprimento integral ao que estabelece o art. 6º e seus incisos, da Instrução Normativa nº 01, de 19 de janeiro de 2010, do Ministério do Planejamento, Orçamento e Gestão – MPOG e Decreto nº 7.746 de 5 de junho de 2012, que estabelece critérios, práticas e diretrizes para a promoção do desenvolvimento nacional sustentável.

Estou ciente da obrigatoriedade da apresentação do registro no Cadastro Técnico Federal de Atividades Potencialmente Poluidoras ou Utilizadores de Recursos Ambientais caso minha

Rua Coronel Mário Campos, 284, Industrial.

Contagem – MG

Fone/Fax: (31) 2568-6800

E-mail: paranaibaeletrica@gmail.com

PARANAÍBA REDE ELÉTRICA LTDA**CNPJ: 40.854.018/0001-75 / INSCRIÇÃO ESTADUAL: 003972816.00-03**

empresa exerça uma das atividades constantes no Anexo II da Instrução Normativa nº 31, de 03 de dezembro de 2009, do IBAMA.

Por ser a expressão da verdade, firmamos a presente.



Edilson Gonçalves de Andrade
CPF: 621.835.246-34

Rua Coronel Mário Campos, 284, Industrial.
Contagem - MG
Fone/Fax: (31) 2568-6800
E-mail: paranaibaeletrica@gmail.com

PARANAÍBA REDE ELÉTRICA LTDA

CNPJ: 40.854.018/0001-75 / INSCRIÇÃO ESTADUAL: 003972816.00-03

PREFEITURA MUNICIPAL DE FRANCISCO BELTRÃO**PREGÃO ELETRÔNICO Nº: 60/2022****Razão Social:** Paranaíba Rede Elétrica LTDA**Nome completo, RG e CPF do titular/representante:**

Edilson Gonçalves de Andrade/ SSPMG 3.544.717/ CPF: 621.835.246-34

CNPJ nº: 40.854.018/0001-75**Endereço:** Rua Coronel Mário Campos, Nº 284, Bairro Industrial, Contagem.**Telefone/Fax:** (31) 2568-6800**E-mail:** paranaibaeletrica@gmail.com**Banco:** Banco do Brasil - 001**Agência:** 3808-3**Conta Corrente:** 11751-0

Após cuidadoso exame e estudo do edital do certame licitatório em referência, seus anexos e apensos, com os quais concordamos, viemos apresentar nossa proposta de conformidade com as condições nesse instrumento convocatório.

Descrição do Objeto: Registro de Preços para eventual aquisição de materiais elétricos destinados a manutenção dos órgãos públicos e para manutenção preventiva e corretiva do sistema de iluminação pública, para um período de 12 (doze) meses, conforme Termo de Referência (Anexo V).

PROPOSTA

ITEM	DESCRIÇÃO DO MATERIAL	MARCA	UNID	QTDE	VALOR UNIT. R\$	VALOR TOTAL R\$
20	REATOR DE ALTO FATOR DEPOTENCIA PARA LAMPADA SODIO 400W EXTERNO SEM BASE PARA RELE COMCAPACITOR E IGNITOR INTERNOS, COM ENROLAMENTO EM COBRE.	FORTEC	UN	200,00	105,96	R\$ 21.192,00
22	REATOR DE ALTO FATOR DEPOTENCIA, PARA LAMPADA VAPOR DESODIO 250W 254V, COM BASE PARA RELE CABOR EPR, GALVANIZADO PADRÃO COPEL COM ENROLAMENTO DE COBRE, COM TERMINAIS PRENSA CABO, COM 1METRO DE CABO.	FORTEC	UN	300,00	107,45	R\$ 32.235,00
23	REATOR DE ALTO FATOR DEPOTENCIA, PARA LAMPADA VAPOR DESODIO 400W, COM BASE PARA RELE, COM CABOS EPR, GALVANIZADO, PADRÃO COPEL COM ENROLAMENTO DE COBRE, COM TERMINAIS PRENSA	FORTEC	UN	500,00	107,30	R\$ 53.650,00

Rua Coronel Mário Campos, 284, Industrial.

Contagem - MG

Fone/Fax: (31) 2568-6800

E-mail: paranaibaeletrica@gmail.com

PARANAÍBA REDE ELÉTRICA LTDA

CNPJ: 40.854.018/0001-75 / INSCRIÇÃO ESTADUAL: 003972816.00-03

	CABO, COM 1METRO DE CABO.					
TOTAL						R\$ 107.077,00

Declaramos que nos preços propostos estão incluídas todas as despesas relacionadas com o objeto, como tributos, encargos trabalhistas, previdenciários, fiscais, comerciais, taxas, fretes, seguros, deslocamentos de pessoal, transporte, garantia e quaisquer outras que incidam direta ou indiretamente no valor total dos produtos.

Declaramos que estamos de pleno acordo com todas as condições estabelecidas no Edital e seus anexos, bem como aceitamos todas as obrigações especificadas.

Prazo de garantia dos materiais: Mínimo de 12 (doze) meses, contados a partir do recebimento definitivo do objeto.

Prazo de validade da proposta: 120 (cento e vinte) dias, contados da sua emissão.

Prazo de entrega dos materiais: O prazo de entrega é 10 dias a partir do envio da nota de empenho.



Edilson Gonçalves de Andrade
CPF: 621.835.246-34

Rua Coronel Mário Campos, 284, Industrial.
Contagem - MG
Fone/Fax: (31) 2568-6800
E-mail: paranaibaeletrica@gmail.com

PARANAÍBA REDE ELÉTRICA LTDA

CNPJ: 40.854.018/0001-75 / INSCRIÇÃO ESTADUAL: 003972816.00-03

DECLARAÇÃO INTEGRANTE DA PROPOSTA

DECLARAMOS, sob as penas da Lei que:

a) a proposta apresentada para participar da presente Licitação foi elaborada de maneira independente e o seu conteúdo não foi, no todo ou em parte, direta ou indiretamente, informado, discutido ou recebido de qualquer outro participante potencial ou de fato da presente Licitação, por qualquer meio ou por qualquer pessoa;

b) os produtos e/ou serviços ofertados atendem todas as especificações contidas no Termo de Referência do presente edital;

c) estão inclusos todos os custos, dentre estes, todas as despesas de pessoal, com frete, seguros, impostos, taxas, encargos e demais despesas indispensáveis à execução do objeto da presente licitação;

d) teremos disponibilidade dos produtos e/ou serviços e estes serão entregues e/ou executados no prazo previsto estipulado no Termo de Referência;

e) estamos cientes que as condições para pagamento são de **até 30 (trinta) dias**; e,

f) estamos de acordo e cientes com todas as exigências estipuladas em edital.

Atenciosamente,

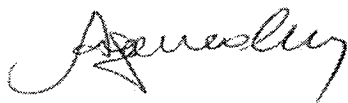

Edilson Gonçalves de Andrade
CPF: 621.835.246-34

Rua Coronel Mário Campos, 284, Industrial.
Contagem - MG
Fone/Fax: (31) 2568-6800
E-mail: paranaibaeletrica@gmail.com

PARANAÍBA REDE ELÉTRICA LTDA

CNPJ: 40.854.018/0001-75 / INSCRIÇÃO ESTADUAL: 003972816.00-03

DECLARAÇÃO DE MICROEMPRESA E EMPRESA DE PEQUENO PORTE

Para fins de participação na licitação do **PREGÃO: 60/2022** a Paranaíba Rede Elétrica LTDA, CNPJ nº 40.854.018/0001-75, sediada (o) Rua Coronel Mario Campos Nº 284, Bairro Industrial, Contagem, declara, sob as penas da lei que é **Empresa de Pequeno Porte**, na forma da Lei Complementar nº 123, de 14.12.2006. E ainda declarar, sob pena de submeter-se à aplicação das sanções definidas nos arts. 7º e 9º, da Lei nº 10.520/03, **que não incide em nenhuma das vedações estabelecidas no art. 3º, § 4º, da Lei Complementar nº 123, de 14 de dezembro de 2006, abaixo transcritas:**

Art. 3º Para os efeitos desta Lei Complementar consideram-se microempresas ou empresas de pequeno porte a sociedade empresária, a sociedade simples e o empresário a que se refere o art. 966 da Lei nº 10.406, de 10 de janeiro de 2002, devidamente registrados no Registro de Empresas Mercantis ou no Registro Civil de Pessoas Jurídicas, conforme o caso, desde que:

§ 4º Não se inclui no regime diferenciado e favorecido previsto nesta Lei Complementar, para nenhum efeito legal, a pessoa jurídica:

I – de cujo capital participe outra pessoa jurídica;

II – que seja filial, sucursal, agência ou representação, no País, de pessoa jurídica com sede no exterior;

III – de cujo capital participe pessoa física que seja inscrita como empresário, ou seja, sócia de outra empresa que receba tratamento jurídico diferenciado nos termos desta Lei Complementar, desde que a receita bruta global ultrapasse o limite de que trata o inciso II do caput deste artigo;

IV – cujo titular ou sócio participe com mais de 10% (dez por cento) do capital de outra empresa não beneficiada por esta Lei Complementar, desde que a receita bruta global ultrapasse o limite de que trata o inciso II do caput deste artigo;

V – cujo sócio ou titular seja administrador ou equiparado de outra pessoa jurídica com fins lucrativos, desde que a receita bruta global ultrapasse o limite de que trata o inciso II do caput deste artigo;

VI – constituída sob a forma de cooperativas, salvo as de consumo;

VII – que participe do capital de outra pessoa jurídica;

VIII – que exerça atividade de banco comercial, de investimentos e de desenvolvimento, de caixa econômica, de sociedade de crédito, financiamento e investimento ou de crédito imobiliário, de corretora ou de distribuidora de títulos, valores mobiliários e câmbio, de empresa de arrendamento mercantil, de seguros privados e de capitalização ou de previdência complementar;

Rua Coronel Mário Campos, 284, Industrial.

Contagem – MG

Fone/Fax: (31) 2568-6800

E-mail: paranaibaeletrica@gmail.com

PARANAÍBA REDE ELÉTRICA LTDA

CNPJ: 40.854.018/0001-75 / INSCRIÇÃO ESTADUAL: 003972816.00-03

IX – resultante ou remanescente de cisão ou qualquer outra forma de desmembramento de pessoa jurídica que tenha ocorrido em um dos 05 (cinco) anos-calendário anteriores;
X – constituída sob a forma de sociedade por ações.



Edilson Gonçalves de Andrade
CPF: 621.835.246-34

DECLARAÇÃO DE INEXISTÊNCIA DE FATO IMPEDITIVO

A Empresa PARANAÍBA REDE ELÉTRICA LTDA, CNPJ nº. 40.854.018/0001-75 com sede à RUA CORONEL MÁRIO CAMPOS Nº 284, declara, sob as penas da lei, que, até a presente data, inexistem fatos impeditivos para sua habilitação, no presente processo licitatório, ciente da obrigatoriedade de declarar ocorrências posteriores.



Edilson Gonçalves de Andrade
CPF: 621.835.246-34

Rua Coronel Mário Campos, 284, Industrial.
Contagem – MG
Fone/Fax: (31) 2568-6800
E-mail: paranaibaeletrica@gmail.com

PARANAÍBA REDE ELÉTRICA LTDA

CNPJ: 40.854.018/0001-75 / INSCRIÇÃO ESTADUAL: 003972816.00-03

DECLARAÇÃO DE CONCESSÃO DE EMPREGO A MENORES

A Empresa PARANAÍBA REDE ELÉTRICA LTDA, CNPJ nº. 40.854.018/0001-75 com sede à RUA CORONEL MÁRIO CAMPOS Nº 284, declara, sob as penas da lei, para fins do disposto no inciso V do art. 27, da Lei n. 8.666, de 21/06/93, acrescido pela Lei n. 9.854, de 27/10/99, que não emprega menor de 18 (dezoito) anos em trabalho noturno, perigoso ou insalubre, tampouco menor de 16 (dezesesseis) anos em qualquer trabalho, salvo na condição de aprendiz, a partir dos 14 (quatorze) anos, na forma da lei.



Edilson Gonçalves de Andrade
CPF: 621.835.246-34

Rua Coronel Mário Campos, 284, Industrial.
Contagem - MG
Fone/Fax: (31) 2568-6800
E-mail: paranaibaeletrica@gmail.com

PARANAÍBA REDE ELÉTRICA LTDA

CNPJ: 40.854.018/0001-75 / INSCRIÇÃO ESTADUAL: 003972816.00-03

DECLARAÇÃO DE IDONEIDADE

Paranaíba Rede Elétrica LTDA, CNPJ nº 40.854.018/0001-75, por intermédio de seu representante legal o Sr. Edilson Gonçalves de Andrade, portador da Carteira de Identidade nº MG 3.544.717 e do CPF nº 621.835.246-34, declara sob as penalidades legais, para fins de participação no **PREGÃO: 60/2022** que:

- os documentos que compõem o edital foram colocados à disposição e tomou conhecimento de todas as informações, condições locais e grau de dificuldade do cumprimento do objeto;
- aceita participar da presente licitação nas condições estipuladas neste edital e, caso vencedor, assume integralmente a responsabilidade pelo fornecimento do seu objeto;
- não se encontra declarada inidônea para licitar ou contratar com órgãos da Administração Pública;
- cumpre plenamente todos os requisitos de habilitação exigidos nesta licitação e inexistente fato impeditivo para tal.

Declara ainda que não se encontra impedida de participar de licitação no âmbito da Administração Estadual em decorrência do disposto no artigo 155 da Lei Estadual nº 15608/07.



Edilson Gonçalves de Andrade
CPF: 621.835.246-34

Rua Coronel Mário Campos, 284, Industrial.
Contagem - MG
Fone/Fax: (31) 2568-6800
E-mail: paranaibaeletrica@gmail.com

PARANAÍBA REDE ELÉTRICA LTDA

CNPJ: 40.854.018/0001-75 / INSCRIÇÃO ESTADUAL: 003972816.00-03

DECLARAÇÃO DE ELABORAÇÃO INDEPENDENTE DE PROPOSTA

Ref.: PREGÃO ELETRÔNICO
PREGÃO: 60/2022

Prezados Senhores,

Paranaíba Rede Elétrica LTDA, como representante devidamente constituído de Edilson Gonçalves de Andrade, CNPJ nº 40.854.018/0001-75, para fins do disposto no Edital do Pregão Eletrônico **PREGÃO: 60/2022** declara, sob as penas da lei, em especial o art. 299 do Código Penal Brasileiro, que:

- a) A proposta anexa foi elaborada de maneira independente pela Licitante, e que o conteúdo da proposta anexa não foi, no todo ou em parte, direta ou indiretamente, informado a, discutido com ou recebido de qualquer outro participante potencial ou de fato do Pregão Eletrônico **PREGÃO: 60/2022**;
- b) A intenção de apresentar a proposta anexa não foi informada a, discutido com ou recebido de qualquer outro participante potencial ou de fato do Pregão Eletrônico **PREGÃO: 60/2022**, por qualquer meio ou por qualquer pessoa;
- c) Que não tentou, por qualquer meio ou por qualquer pessoa, influir na decisão de qualquer outro participante potencial ou de fato do Pregão Eletrônico **PREGÃO: 60/2022**, quanto a participar ou não da referida licitação;
- d) Que o conteúdo da proposta anexa não será, no todo ou em parte, direta ou indiretamente, comunicado a ou discutido com qualquer outro participante potencial ou de fato do Pregão Eletrônico **PREGÃO: 60/2022** antes da adjudicação do objeto da referida licitação;
- e) Que o conteúdo da proposta anexa não foi, no todo ou em parte, direta ou indiretamente, informado a, discutido com ou recebido de qualquer integrante do Departamento de Manutenção e Operação abertura oficial das propostas;
- f) Que está plenamente ciente do teor e da extensão desta declaração e que detém plenos poderes e informações para firmá-la. Prazo de entrega de acordo com o Edital, iniciando a partir da assinatura do contrato.

Rua Coronel Mário Campos, 284, Industrial.
Contagem – MG
Fone/Fax: (31) 2568-6800
E-mail: paranaibaeletrica@gmail.com

PARANAÍBA REDE ELÉTRICA LTDA

CNPJ: 40.854.018/0001-75 / INSCRIÇÃO ESTADUAL: 003972816.00-03



Edilson Gonçalves de Andrade
CPF: 621.835.246-34

DECLARAÇÃO DE INEXISTÊNCIA DE EMPREGADO MENOR**PREGÃO: 60/2022**

Paranaíba Rede Elétrica LTDA, CNPJ nº 40.854.018/0001-75, por intermédio de seu representante legal o Sr. Edilson Gonçalves de Andrade, portador da Carteira de Identidade nº MG 3.544.717 e do CPF nº 621.835.246-34, **DECLARA**, para fins do disposto no inciso V do art. 27 da Lei nº 8666, de 21 de junho de 1993, acrescido pela Lei nº 9.854, de 27 de outubro de 1999, que não emprega menor de dezoito anos em trabalho noturno, perigoso ou insalubre e não emprega menor de dezesseis anos.



Edilson Gonçalves de Andrade
CPF: 621.835.246-34

Rua Coronel Mário Campos, 284, Industrial.
Contagem - MG
Fone/Fax: (31) 2568-6800
E-mail: paranaibaeletrica@gmail.com

PARANAÍBA REDE ELÉTRICA LTDA

CNPJ: 40.854.018/0001-75 / INSCRIÇÃO ESTADUAL: 003972816.00-03

DECLARAÇÃO DE OPTANTES PELO SIMPLES

Ilmo. Senhor Pregoeiro,

Paranaíba Rede Elétrica LTDA com sede na Rua Coronel Mario Campos Nº284, Bairro Industrial – Contagem, inscrita no CNPJ sob o nº 40.854.018/0001-75, DECLARA à, para fins de não incidência na fonte do IRPJ, da Contribuição Social sobre o Lucro Líquido (CSLL), da Contribuição para o Financiamento da Seguridade Social (COFINS), e da Contribuição para o PIS/PASEP, a que se refere o art. 64 da Lei nº 9.430, de 27 de dezembro de 1996, que é regularmente inscrita no Regime Especial Unificado de Arrecadação de Tributos e Contribuições devidos pelas Microempresas e Empresas de Pequeno Porte – Simples Nacional, de que trata o art. 12 da Lei Complementar nº 123, de 14 de dezembro de 2006.

Para esse efeito, a declarante informa que:

I - preenche os seguintes requisitos:

a) conserva em boa ordem, pelo prazo de 5 (cinco) anos, contado da data da emissão, os documentos que comprovam a origem de suas receitas e a efetivação de suas despesas, bem como a realização de quaisquer outros atos ou operações que venham a modificar sua situação patrimonial; e

b) cumpre as obrigações acessórias a que está sujeita, em conformidade com a legislação pertinente;

II - o signatário é representante legal desta empresa, assumindo o compromisso de informar à Secretaria da Receita Federal do Brasil e à pessoa jurídica pagadora, imediatamente, eventual desenquadramento da presente situação e está ciente de que a falsidade na prestação dessas informações, sem prejuízo do disposto no art. 32 da Lei nº 9.430, de 1996, o sujeitará, com as demais pessoas que para ela concorrem, às penalidades previstas na legislação criminal e tributária, relativas à falsidade ideológica (art. 299 do Decreto-Lei nº 2.848, de 7 de dezembro de 1940 – Código Penal) e ao crime contra a ordem tributária (art. 1º da Lei nº 8.137, de 27 de dezembro de 1990).

Rua Coronel Mário Campos, 284, Industrial.

Contagem – MG

Fone/Fax: (31) 2568-6800

E-mail: paranaibaeletrica@gmail.com

PARANAÍBA REDE ELÉTRICA LTDA

CNPJ: 40.854.018/0001-75 / INSCRIÇÃO ESTADUAL: 003972816.00-03



Edilson Gonçalves de Andrade
CPF: 621.835.246-34

DECLARAÇÃO DE INEXISTÊNCIA DE NEPOTISMO - PESSOA JURÍDICA

Declaro, diante da exigência contida nos artigos 1º e 2º, inciso V, da Resolução Nº 07 do Conselho Nacional de Justiça, de 18 de outubro de 2005, que esta empresa não possui em seu quadro societário qualquer sócio na condição de cônjuge, companheiro ou parente em linha reta, colateral ou por afinidade, até o terceiro grau, inclusive, dos respectivos membros ou juízes vinculados, ou servidor investido em cargo de direção e assessoramento dessa Corte de Justiça.

Art. 1º É vedada a prática de nepotismo no âmbito de todos os órgãos do Poder Judiciário, sendo nulos os atos assim caracterizados.

Art. 2º Constituem práticas de nepotismo, dentre outras: (...)

V – a contratação, em casos excepcionais de dispensa ou inexigibilidade de licitação, de pessoa jurídica da qual sejam sócios cônjuge, companheiro ou parente em linha reta, colateral ou por afinidade, até o terceiro grau, inclusive, dos respectivos membros ou juízes vinculados, ou servidor investido em cargo de direção e de assessoramento; (Redação dada pela Resolução nº 229, de 22.06.16)

VI - a contratação, independentemente da modalidade de licitação, de pessoa jurídica que tenha em seu quadro societário cônjuge, companheiro ou parente em linha reta, colateral ou por afinidade até o terceiro grau, inclusive, dos magistrados ocupantes de cargos de direção ou no exercício de funções administrativas, assim como de servidores ocupantes de cargos de direção, chefia e assessoramento vinculados direta ou indiretamente às unidades situadas na linha hierárquica da área encarregada da licitação. (Incluído pela Resolução nº 229, de 22.06.16)

(...)

§ 3º A vedação constante do inciso VI deste artigo se estende às contratações cujo procedimento licitatório tenha sido deflagrado quando os magistrados e servidores geradores de incompatibilidade estavam no exercício dos respectivos cargos e funções, assim como às licitações iniciadas até 6 (seis) meses após a desincompatibilização. (Incluído pela Resolução nº 229, de 22.06.16)

§ 4º A contratação de empresa pertencente a parente de magistrado ou servidor não abrangido pelas hipóteses expressas de nepotismo poderá ser vedada pelo tribunal, quando, no caso concreto, identificar risco potencial de contaminação do processo licitatório. (Incluído pela Resolução nº 229, de 22.06.16).

Declaro, ainda, que no caso de alteração da situação societária que se enquadre na referida resolução, comprometo-me a comunicar tal fato a essa Vara da Infância e da Juventude do Distrito Federal, imediatamente.

Rua Coronel Mário Campos, 284, Industrial.
Contagem – MG
Fone/Fax: (31) 2568-6800
E-mail: paranaibaeletrica@gmail.com

PARANAÍBA REDE ELÉTRICA LTDA

CNPJ: 40.854.018/0001-75 / INSCRIÇÃO ESTADUAL: 003972816.00-03

Razão Social: Paranaíba Rede Elétrica LTDA

CNPJ nº 40.854.018/0001-75



Edilson Gonçalves de Andrade
CPF: 621.835.246-34

DECLARAÇÃO DE SUSTENTABILIDADE AMBIENTAL

PREGÃO: 60/2022

PROPONENTE: Paranaíba Rede Elétrica LTDA

ENDEREÇO: Rua Coronel Mario Campos Nº 284, Bairro Industrial, Contagem.

CNPJ: 40.854.018/0001-75

FONE/FAX: (31) 2568-6800

Declaro sob as penas da Lei nº 6.938/1981, na qualidade de proponente do procedimento licitatório, sob a modalidade **PREGÃO: 60/2022** instaurado pelo Processo Administrativo de Nº 23072.0449322/2016-10, que atendemos aos critérios de qualidade ambiental e sustentabilidade socioambiental, respeitando as normas de proteção do meio ambiente.

Estou ciente da obrigatoriedade da apresentação das declarações e certidões pertinentes dos órgãos competentes quando solicitadas como requisito para habilitação e da obrigatoriedade do cumprimento integral ao que estabelece o art. 6º e seus incisos, da Instrução Normativa nº 01, de 19 de janeiro de 2010, do Ministério do Planejamento, Orçamento e Gestão – MPOG e Decreto nº 7.746 de 5 de junho de 2012, que estabelece critérios, práticas e diretrizes para a promoção do desenvolvimento nacional sustentável.

Estou ciente da obrigatoriedade da apresentação do registro no Cadastro Técnico Federal de Atividades Potencialmente Poluidoras ou Utilizadores de Recursos Ambientais caso minha empresa exerça uma das atividades constantes no Anexo II da Instrução Normativa nº 31, de 03 de dezembro de 2009, do IBAMA.

Por ser a expressão da verdade, firmamos a presente.



Edilson Gonçalves de Andrade

Rua Coronel Mário Campos, 284, Industrial.

Contagem – MG

Fone/Fax: (31) 2568-6800

E-mail: paranaibaeletrica@gmail.com

PARANAÍBA REDE ELÉTRICA LTDA**CNPJ: 40.854.018/0001-75 / INSCRIÇÃO ESTADUAL: 003972816.00-03**

CPF: 621.835.246-34

Rua Coronel Mário Campos, 284, Industrial.
Contagem – MG
Fone/Fax: (31) 2568-6800
E-mail: paranaibaeletrica@gmail.com

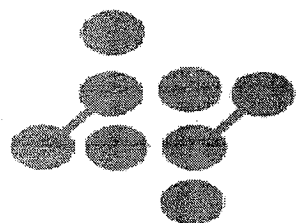

Fortec

A TABELA ABAIXO MOSTRA OS MODELOS DISPONÍVEIS E SUAS CARACTERÍSTICAS.

TUBULAR T5/T8/T10/T12								
BAIXO FATOR - NÃO NECESSITA DE DISPOSITIVO DE PARTIDA								
MEDIDAS CAIXA - Comp: 75mm / Larg: 48mm / Alt: 35mm								
FATOR FLUXO LUMINOSO: >0,90 - TEMP. MAX. CARCAÇA: 0,55° - TEMP. AMB.: +10° a 50°								
Modelo	Cod.	Tensão (V)	Corrente (A)	Fator Eficácia	Fator Potência	THD% A	Lâmpada (W)	Tipo
1 X 10/9W	FT001	127/220	0,12/0,06	5,4	>0,45	<120	9	T5/T8
1 X 16/15W	FT002	127/220	0,28/0,16	2,95	>0,50	<120	15/16	T8
1x14W	FT003	127/220	0,14/0,08	5,35	>0,50	<120	14	T5
1 X 20/18W	FT004	127/220	0,32/0,18	2,95	>0,50	<120	20/18	T8/T10/T12
2 X10/9W	FT005	127/220	0,22/0,11	2,95	>0,50	<120	9	T5/T8
TUBULAR T5/T8/T10/T12								
ALTO FATOR - NÃO NECESSITA DE DISPOSITIVO DE PARTIDA								
*MEDIDAS CAIXA - Comp: 75mm / Larg: 48mm / Alt: 35mm								
**MEDIDAS CAIXA - Comp: 145mm / Larg: 48mm / Alt: 35mm								
***MEDIDAS CAIXA - Comp: 195mm / Larg: 48mm / Alt: 35mm								
FATOR FLUXO LUMINOSO: >0,90 - TEMP. MAX. CARCAÇA: 0,55° - TEMP. AMB.: +10° a 50°								
Modelo	Cod.	Tensão (V)	Corrente (A)	Fator Eficácia	Fator Potência	THD% A	Lâmpada (W)	Tipo
1x14W*	FT006	127/220	0,14/0,08	5,35	>0,98C	<10/<20	14	T5
1X16/15W*	FT007	127/220	0,15/0,08	5,25	>0,98C	<10/<20	16/15	T8/T10
1X20/18*	FT008	127/220	0,18/0,10	4,80	>0,98C	<10/<20	20/18	T8/T10/T12
1x28W*	FT009	127/220	0,26/0,14	2,85	>0,98C	<10/<20	28	T5
1X32/30W*	FT010	127/220	0,25/0,15	2,80	>0,98C	<10/<20	32/30	T8
1X40/36W*	FT011	127/220	0,33/0,19	2,30	>0,98C	<10/<20	40/36	T8/T10/T12
1X54**	FT012	127/220	0,52/0,30	1,60	>0,98C	<10/<20	54	T5
1x110/85W**	FT013	127/220	0,81/0,50	0,85	>0,98C	<10/<20	110/85	T8/T10/T12
2X14W*	FT014	127/220	0,26/0,16	2,75	>0,98C	<10/<20	14	T5
2 X 16/15W*	FT015	127/220	0,30/0,17	2,45	>0,98C	<10/<20	16/15	T8/T10/T12
2 X 20/18W*	FT016	127/220	0,31/0,15	2,45	>0,98C	<10/<20	20/18	T8/T10/T12
2 X 28W**	FT017	127/220	0,47/0,25	1,55	>0,98C	<10/<20	28	T5
2 X 32/30W**	FT018	127/220	0,53/0,31	1,35	>0,98C	<10/<20	32/30	T8/T10/T12
2 X 40/36W**	FT019	127/220	0,58/0,35	1,30	>0,98C	<10/<20	40/36	T8/T10/T12
2x 54W***	FT020	220	0,35	1,55	>0,98C	<15	54	T5
2 X 110W***	FT021	220	0,93	0,90	>0,98C	<15	110	T8/T10/T12
COMPACTA 4 PINOS								
NÃO NECESSITA DE DISPOSITIVO DE PARTIDA								
MEDIDAS CAIXA - Comp: 75mm / Larg: 48mm / Alt: 35mm								
FATOR FLUXO LUMINOSO: >0,90 - TEMP. MAX. CARCAÇA: 0,55° - TEMP. AMB.: +10° a 50°								
Modelo	Cod.	Tensão (V)	Corrente (A)	Fator Eficácia	Fator Potência	THD% A	Lâmpada (W)	Tipo
1 X 10/9W	FT022	127/220	0,20/0,10	5,40	>0,45	<120	9	Comp. 4P
1x18W	FT023	127/220	0,30/0,18	2,97	>0,50	<120	18	Comp. 4P
1 X 26W	FT024	127/220	0,32/0,18	2,36	>0,98C	<10/<20	28	Comp. 4P
1 X36W	FT025	127/220	0,26/0,15	2,81	>0,98C	<10/<20	36	Comp. 4P
2 X 18W	FT026	127/220	0,35/0,20	2,25	>0,98C	<10/<20	18	Comp. 4P
2 X 26W	FT027	127/220	0,40/0,23	1,91	>0,98C	<10/<20	26	Comp. 4P
2x36W	FT028	127/220	0,55/0,32	1,28	>0,98C	<10/<20	36	Comp. 4P

FORTEC

2X32 AFP STA TUBULAR BIVOLT

PARTIDA
ultra-rápida

GARANTIA 1 ANO
MADE IN BRAZIL

PARA DUAS LAMPADAS
TUBULARES DE 32W T8

ABD
GABINETE
ANTI-CHAMA



Segurança
Desempenho

ACTA
TUBULARES
CCP-0020

ATENDE NBR'S 14417, 14418

NÃO CORTE OS CABOS

TENSÃO (VCA)	127	220
L A M P A D A	3 2 W	3 2 W
CORRENTE (A)	0,520	0,290
POTENCIA (W)	66	64
PF @	0,98	0,98
THDA (%)	10	20
FEEL	0,90	0,90
F. ERGACIA	1,36	1,40
T.C. MAX (C°)		50
T. AMB.(C°)		+10+50
F. LAMPADA(KHZ)	30	30

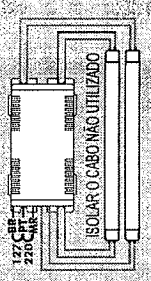

www.forteclogia.com.br

J F M A M J J A S O N D 13 14 15

00490



ILUMINAÇÃO - LED - REATORES



Solicite um Orçamento
(11)93465-5279

Início

Contato

Sobre nós

Reatores para Lâmpadas a vapor metálico alta pressão Padrão ENCE

USO EXTERNO

220V • 60Hz • $\Delta t < \text{ou} = 90^\circ \text{C}$ • $T_w < \text{ou} = 130^\circ \text{C}$ • Fator de Potência $> 0,92$ • Tensão de Pulso: 3,5 KV à 5,0 KV •
Grau de proteção IP: 33

FIGURA 1

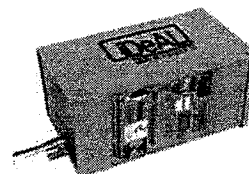
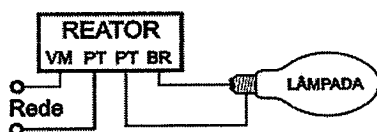

Código de Barras	Código	Potência da Lâmpada (W)	Corrente Rede	Perda Máxima (W)	Tensão Rede	Fator de Potência	Tensão Lâmpada	Peso (Kg)	Padrão Lâmpada	Dimensões (mm)				Esquema de Ligação
										C	CT	L	A	
7898954668017	MO35-EA26	35	0.22	10	220	0.92	85	1.20	UNIVERSAL	80	121	72	61	FIGURA 1
7898954668130	MO70-EA26	70	0.40	12	220	0.92	90	1.20	UNIVERSAL	80	121	72	61	
7898954668147	MO100-EA26	100	0.56	14	220	0.92	100	1.30	UNIVERSAL	110	150	80	68	
7898954668246	MO150-EA26	150	0.80	22	220	0.92	100	2.20	UNIVERSAL	110	150	90	76	
7898954668222	MO250-EA26	250	1.20	24	220	0.92	100	3.00	OSRAM	120	150	90	76	
7898954668215	MO400-EA26	400	2,10	28	220	0.92	100	4.00	OSRAM	110	150	80	68	
7898954668178	MP250-EA26	250	1.20	24	220	0.92	125	3.00	PHILIPS	110	150	90	76	
7898954668192	MP400-EA26	400	2,10	28	220	0.92	125	4.00	PHILIPS	120	150	90	76	
7898954668703	S/M1000EA26	1000	5.00	70	220	0.92	122	8.50	UNIVERSAL	135	-	100	230	
7898954668864	VM2000EA3838	2000	5.10	90	380	0.92	380	9.00	PHILIPS	135	-	110	230	
7898954668857	VM2000EA2238	2000	11.00	90	220	0.92	380	26.00	PHILIPS	135	-	110	260	
7898954668840	VM2000EA2222	2000	10.60	100	220	0.92	220	26.00	PHILIPS	160	-	145	320	
7898954668826	MO2000EA3838	2000	5.10	80	380	0.92	380	9.00	OSRAM	135	-	110	230	
7898954668819	MO2000EA2238	2000	11.00	120	220	0.92	380	26,00	OSRAM	160	-	145	320	

Reatores para Lâmpadas a vapor metálico alta pressão Padrão ENCE

USO INTERNO

220V • 60Hz • Dt ≤ 65°C • Tw ≤ 130°C • Fator de Potência > 0,92

ESQUEMA DIMENSIONAL

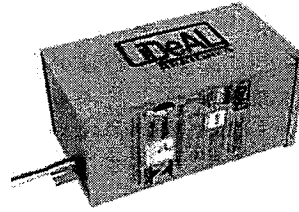
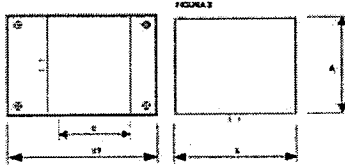

Reatores para Lâmpadas a vapor sódio alta pressão Padrão ENCE

USO EXTERNO

220V • 60Hz • Dt ≤ 90°C • Tw ≤ 130°C • Fator de Potência ≥ 0,92



Código de Barras	Código	Potência da Lâmpada (W)	Corrente Rede	Perda Máxima (W)	Tensão Rede	Fator de Potência	Tensão Lâmpada	Peso (Kg)	Padrão Lâmpada	Dimensões (mm)				Esquema de Ligação
										C	CT	L	A	
7898954668048	SO70-EA26	70	0,40	14	220	0,92	90	1,80	UNIVERSAL	60	120	70	150	FIGURA 1
7898954668031	SO100-EA26	100	0,55	17	220	0,92	10	1,90	UNIVERSAL	60	120	70	150	
7898954668055	SO150-EA26	150	0,76	22	220	0,92	100	2,70	UNIVERSAL	80	130	68	170	
7898954668062	SO250-EA26	250	1,30	30	220	0,92	100	3,40	UNIVERSAL	89	150	76	180	
7898954668079	SO400-EA26	400	2,00	38	220	0,92	100	4,70	UNIVERSAL	89	150	76	200	



ESQUEMA DIMENSIONAL

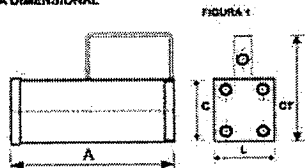

ESQUEMA DIMENSIONAL

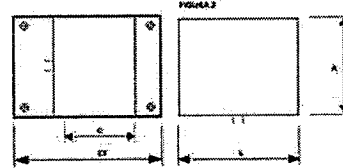
USO INTERNO

220V • 60Hz • Dt ≤ 90°C • Tw ≤ 105°C • Fator de Potência ≥ 0,92

Código de Barras	Código	Potência da Lâmpada (W)	Corrente Rede	Perda Máxima (W)	Peso (Kg)	Padrão Lâmpada	Dimensões (mm)				Esquema de Ligação
							C	CT	L	A	
7898954668277	SO70-IA26	70	0,40	14	1,60	UNIVERSAL	80	121	72	61	FIGURA 2
7898954668284	SO100-IA26	100	0,55	17	1,60	UNIVERSAL	80	121	72	61	
7898954668291	SO150-IA26	150	0,76	22	2,20	UNIVERSAL	110	150	80	68	
7898954668307	SO250-IA26	250	1,30	30	3,00	UNIVERSAL	110	150	90	76	
7898954668314	SO400-IA26	400	2,00	38	4,00	UNIVERSAL	120	150	90	76	

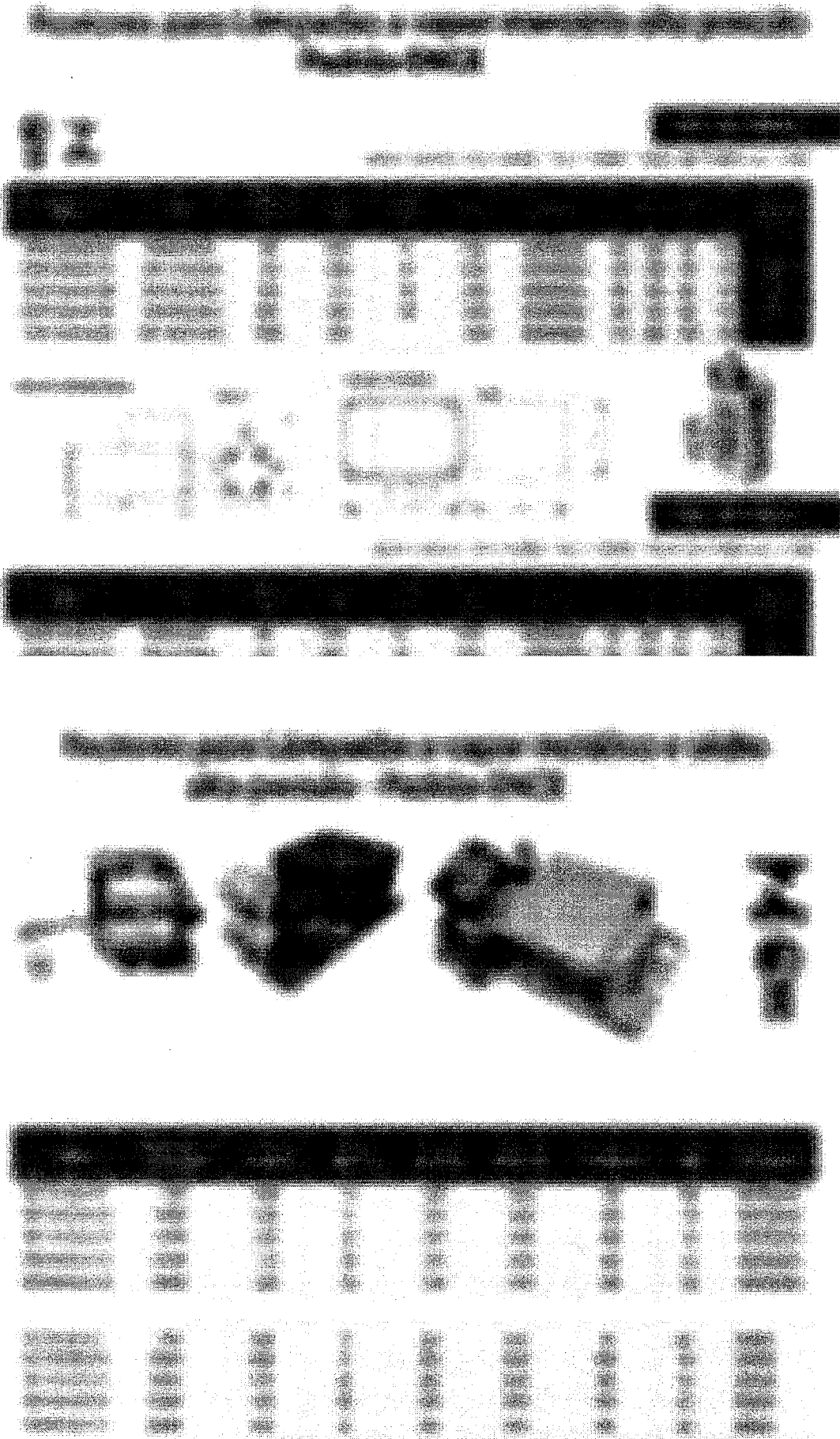

Reatores para Lâmpadas e reatores de rede de 220V - ILLUMINATION

js394210 ILLUMINAÇÃO IDEAL

Via de Acesso João de Góes, 2000 - Jardim Alvorada Jandira - SP, 06612-800

ILLUMINAÇÃO IDEAL - CNDP BY SIEBTE



ILUMINAÇÃO - LED - REATORES



Solicite um Orçamento
(11)93465-5279

Início

Contato

Sobre nós

Reatores para Lâmpadas a vapor metálico alta pressão Padrão ENCE

USO EXTERNO

220V • 60Hz • $\Delta t < \text{ou} = 90^\circ \text{C}$ • $T_w < \text{ou} = 130^\circ \text{C}$ • Fator de Potência $> 0,92$ • Tensão de Pulso: 3,5 KV à 5,0 KV •
Grau de proteção IP: 33

FIGURA 1

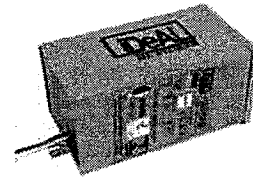
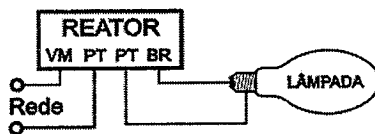

Código de Barras	Código	Potência da Lâmpada (W)	Corrente Rede	Perda Máxima (W)	Tensão Rede	Fator de Potência	Tensão Lâmpada	Peso (Kg)	Padrão Lâmpada	Dimensões (mm)				Esquema de Ligação
										C	CT	L	A	
7898954668017	MO35-EA26	35	0,22	10	220	0,92	85	1,20	UNIVERSAL	80	121	72	61	FIGURA 1
7898954668130	MO70-EA26	70	0,40	12	220	0,92	90	1,20	UNIVERSAL	80	121	72	61	
7898954668147	MO100-EA26	100	0,56	14	220	0,92	100	1,30	UNIVERSAL	110	150	80	68	
7898954668246	MO150-EA26	150	0,80	22	220	0,92	100	2,20	UNIVERSAL	110	150	90	76	
7898954668222	MO250-EA26	250	1,20	24	220	0,92	100	3,00	OSRAM	120	150	90	76	
7898954668215	MO400-EA26	400	2,10	28	220	0,92	100	4,00	OSRAM	110	150	80	68	
7898954668178	MP250-EA26	250	1,20	24	220	0,92	125	3,00	PHILIPS	110	150	90	76	
7898954668192	MP400-EA26	400	2,10	28	220	0,92	125	4,00	PHILIPS	120	150	90	76	
7898954668703	S/M1000EA26	1000	5,00	70	220	0,92	122	8,50	UNIVERSAL	135	-	100	230	
7898954668864	VM2000EA3838	2000	5,10	90	380	0,92	380	9,00	PHILIPS	135	-	110	230	
7898954668857	VM2000EA2238	2000	11,00	90	220	0,92	380	26,00	PHILIPS	135	-	110	260	
7898954668840	VM2000EA2222	2000	10,60	100	220	0,92	220	26,00	PHILIPS	160	-	145	320	
7898954668826	MO2000EA3838	2000	5,10	80	380	0,92	380	9,00	OSRAM	135	-	110	230	
7898954668819	MO2000EA2238	2000	11,00	120	220	0,92	380	26,00	OSRAM	160	-	145	320	

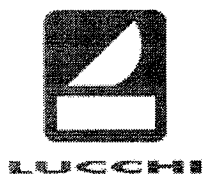

Home Sobre Catálogo de Produtos Leds e Componentes Trilhos Eletrificados Sugestões de Aplicações

Parceiros Downloads Onde Encontrar Informações Contato

Digite aqui o que procura...

🛒 0 item(s) para orçamento

Pesquisar

🏠 Home » Catálogo de Produtos » Soquetes p/ Fluor. Tubular » Fluorescente Tubular G13 » SOQUETE G13 POLICARBONATO TRANSPARENTE FIXACAO AUTOMATICO COM TOP TEST FURO 10X20 P/T8-T12

SOQUETE G13 POLICARBONATO TRANSPARENTE FIXACAO AUTOMATICO COM TOP TEST FURO 10X20 P/T8-T12

Gostou? compartilhe!

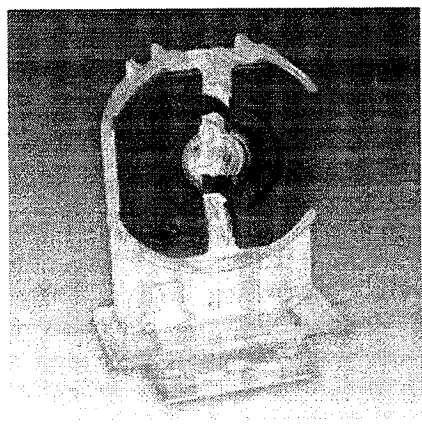

Código: S/3255/LR-B10-T

Aplicação

Padrão

1

Adicionar ao orçamento

Preço Sob Consulta

🛒 Finalizar orçamento

Clique na imagem para ampliar.

LUCCHI

CATÁLOGO DE PRODUTOS

ACESSÓRIOS
ALUMÍNIO PARA REFLETORES
CONECTORES
CORDÕES DE FORÇA E CABO PP
HIGH BAY
INTERRUPTORES
LOUVERS
PRODUTOS SOPÃO
SOQUETES P/ FLUOR. COMPACTA
SOQUETES P/ FLUOR. TUBULAR
SOQUETES P/ LÂMPADAS DESCARGA

Descrição

Download



Componentes para
sistemas de iluminação e
alumínios especiais

[Home](#) [Sobre](#) [Catálogo de Produtos](#) [Leds e Componentes](#) [Trilhos Eletrificados](#) [Parceiros](#) [Downloads](#)
[Onde Encontrar](#) [Informações](#) [Contato](#) [Mapa do site](#)

LUCCHI

CNPJ:62.934.690/0001-03

Escritório

Rua Iguatemi, 448 - 3º andar

- cj. 310 - Itaim

São Paulo-SP - CEP: 01451-

010

11 3704.3737



Centro de Distribuição

Rua Santa Mônica, 1414

Parque Industrial San José

Cotia - SP - CEP: 06715-865

11 4148.6702

11 4148.6703



SAC

11 3704.3740



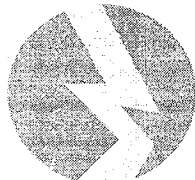

VOLT MATERIAIS ELÉTRICOS

Rua Desemb. Ribeiro da Luz, 183, sl 303 - Barreiro
Belo Horizonte – MG CEP: 30.640-040

MINISTÉRIO DA EDUCAÇÃO
UNIVERSIDADE FEDERAL DE PERNAMBUCO
Pregão nº 222020 (SRP)

Após cuidadoso exame e estudo do edital do certame licitatório em referência, seus anexos e apensos, com os quais concordamos, vimos apresentar nossa proposta de conformidade com as condições nesse instrumento convocatório.

Item	Descrição	Unid.	Quant.	Unit.	Total
Grupo 1					
88	Lâmpada fluorescente tubular, potência nominal 32W, base G13, com fluxo luminoso mínimo de 2.600 lumens e temperatura de cor mínima de 5.000K, adequada para utilização com reator eletrônico, listada no programa Brasileiro de etiquetagem – INMETRO na sua versão vigente fabricada de acordo com as especificações da NBRIEC 60081 e todas as estas associadas ou que as substituam. MARCA: PHILLIPS	UN	10.000	6,28	62.800,00
100	Reator eletrônico de partida instantânea para uma lâmpada fluorescente de 32W, 220V, 60Hz, fator de potência igual ou superior a 0,97 indutivo, potência própria igual ou inferior a 3W, fabricado de acordo com as normas NBR 14417 e NBR 14418 e todas as estas associadas ou que as substituam. MARCA: FORTEC	UN	1.000	21,76	21.760,00
101	Reator eletrônico de partida instantânea para duas lâmpadas fluorescentes de 32W, 220V, 60Hz, fator de potência igual ou superior a 0,97 indutivo, potência própria igual ou inferior a 3W, fabricado de acordo com as normas NBR 14417 e NBR 14418 e todas as estas associadas ou que as substituam. MARCA: FORTEC	UN	3.000	25,74	77.220,00
	TOTAL				161.780,00
Grupo 2					
89	Lâmpada de vapor metálico em alta pressão de bulbo tubular, potência nominal de pelo menos 400W, base E40, com fluxo luminoso mínimo de 32000 lumens, 4300 K pelo menos, adequada para utilização com reator eletromagnético, com tensão necessária para a partida compatível com o reator ofertado. Deve atender a norma NBR IEC 61167 e todas a esta correlacionadas ou que a substituam. MARCA: EMPALUX	UN	100	38,40	3.840,00
103	REATOR ELETROMAGNÉTICO PARA UMA LÂMPADA VAPOR METÁLICO 400W, USO EXTERNO, 220V, 60HZ, COM IGNITOR INCORPORADO, FATOR DE POTÊNCIA IGUAL OU SUPERIOR A 0,92 INDUTIVO, POTÊNCIA PRÓPRIA IGUAL OU INFERIOR A 40W, PICO DE TENSÃO DE PARTIDA COMPATÍVEL COM	UN	100	69,15	6.915,00

CNPJ: 26.507.653/0001-55
Insc. Estadual: 002860764.0089

Tel: (31) 2515-5066
E-mail: volteletrica1@gmail.com



VOLT MATERIAIS ELÉTRICOS

Rua Desemb. Ribeiro da Luz, 183, sl 303 - Barreiro
Belo Horizonte – MG CEP: 30.640-040

	A LÂMPADA OFERTADA. DEVE ATENDER A NORMA NBR 14305 E TODAS A ESTA CORRELACIONADAS OU QUE A SUBSTITUAM. MARCA: IDEAL				
	TOTAL				10.755,00
Grupo 3					
90	LÂMPADA DE VAPOR METÁLICO EM ALTA PRESSÃO COM BULBO TUBULAR, POTÊNCIA NOMINAL 2000W, BASE E40, COM FLUXO LUMINOSO MÍNIMO DE 189.000 LUMENS, ADEQUADA PARA UTILIZAÇÃO COM REATOR ELETROMAGNÉTICO, COM TENSÃO NECESSÁRIA PARA A PARTIDA COMPATÍVEL COM O REATOR OFERTADO. DEVE ATENDER A NORMA NBR IEC 61167 E TODAS A ESTA CORRELACIONADAS OU QUE A SUBSTITUAM. MARCA: EMPALUX	UN	50	395,00	19.750,00
102	REATOR ELETROMAGNÉTICO PARA UMA LÂMPADA VAPOR METÁLICO 2000W, USO EXTERNO, 380V, 60HZ, FATOR DE POTÊNCIA IGUAL OU SUPERIOR A 0,92 INDUTIVO, POTÊNCIA PRÓPRIA IGUAL OU INFERIOR A 100W, PICO DE TENSÃO DE PARTIDA COMPATÍVEL COM A LÂMPADA OFERTADA. DEVE ATENDER A NORMA NBR 14305 E TODAS A ESTA CORRELACIONADAS OU QUE A SUBSTITUAM. MARCA: IDEAL	UN	50	240,00	12.000,00
	TOTAL				31.750,00
Itens sem grupos					
91	Luminária com emissão de luz por LED (Diodo Emissor de Luz) para fins de Iluminação Pública e seguintes características mínimas: Grau de proteção IP 66, potência máxima admitida: 150 W + 10 %, 100 a 240 volts AC, 50-60 Hz, dispositivo de proteção contra surto, driver incluído, Fluxo luminoso de pelo menos 16.500 lúmens - 10 %, eficiência luminosa de pelo menos 110 lúmens por watt - 10 %, proteção contra choque Classe I, vida útil esperada de pelo menos 50.000 horas, Temperatura de cor de 4.000 K ± 10 %, índice de reprodução de cor de pelo menos 0,70, encaixe para postes ou braços de luminária com diâmetro entre 48 mm e 60 mm, base para fotocélula integrada à luminária. Selo PROCEL de eficiência energética. Deverá acompanhar a luminária todo e qualquer dispositivo (como parafuso e similares) que seja essencial à fixação da luminária ao poste ou ao braço de luminária. Garantia mínima de 05 anos para a luminária, para o ship e para o driver. MARCA: LED STAR	UN	75	953,40	71.505,00
99	QUADRO DE DISTRIBUIÇÃO PVC SOBREPOR P/ 16 DISJ DIN S/BARRAMENTO - Quadro de distribuição universal de sobrepor com	UN	04	46,50	186,00

CNPJ: 26.507.653/0001-55

Insc. Estadual: 002860764.0089

Tel: (31) 2515-5066

E-mail: volteletrica1@gmail.com



VOLT MATERIAIS ELÉTRICOS

Rua Desemb. Ribeiro da Luz, 183, sl 303 - Barreiro
Belo Horizonte – MG CEP: 30.640-040

	capacidade de acomodar 16 disjuntores DIN, sem barramento. Quadro fabricado em PVC anti- chama, contendo porta e dispositivo de fechamento. Em acordo às normas NBR 6146, NBR 6808, NBR IEC 60670 e todas a estas correlacionadas ou que as substituam. MARCA: BRUM				
106	Suporte simples antivibratório para lâmpada fluorescente de 32W, em polipropileno, contatos em latão. Fabricada de acordo com a NBR 9312 e todas a esta associadas ou que a substituam. MARCA: LUCCHI	UN	4000	1,88	7.520,00
	TOTAL GERAL				283.496,00

Duzentos e oitenta e três mil, quatrocentos e noventa e seis reais.

Declaramos que os preços apresentados são absolutamente líquidos, já incluídos todos os custos, diretos ou indiretos inerentes ao objeto, como salários, tributos, encargos sociais, fretes, material, dentre outros, nos termos do edital.

O prazo de validade da proposta é de **90 (noventa) dias**

Prazo de validade dos preços registrados: **12 (doze) meses**, contados da data da publicação da Ata de Registro de Preços;

Prazo de entrega de acordo com o Edital.

VOLT MATERIAIS ELÉTRICOS - EIRELI - ME

Ana Paula Costa Greco
Proprietária

Banco do Brasil
AGENCIA: 3808-3
CONTA: 59.906-9
Operação: Jurídica

Belo Horizonte 05 de agosto de 2020

BRUM[®]

w w w . b r u m . c o m . b r

00502

A
H
N
L
L
L

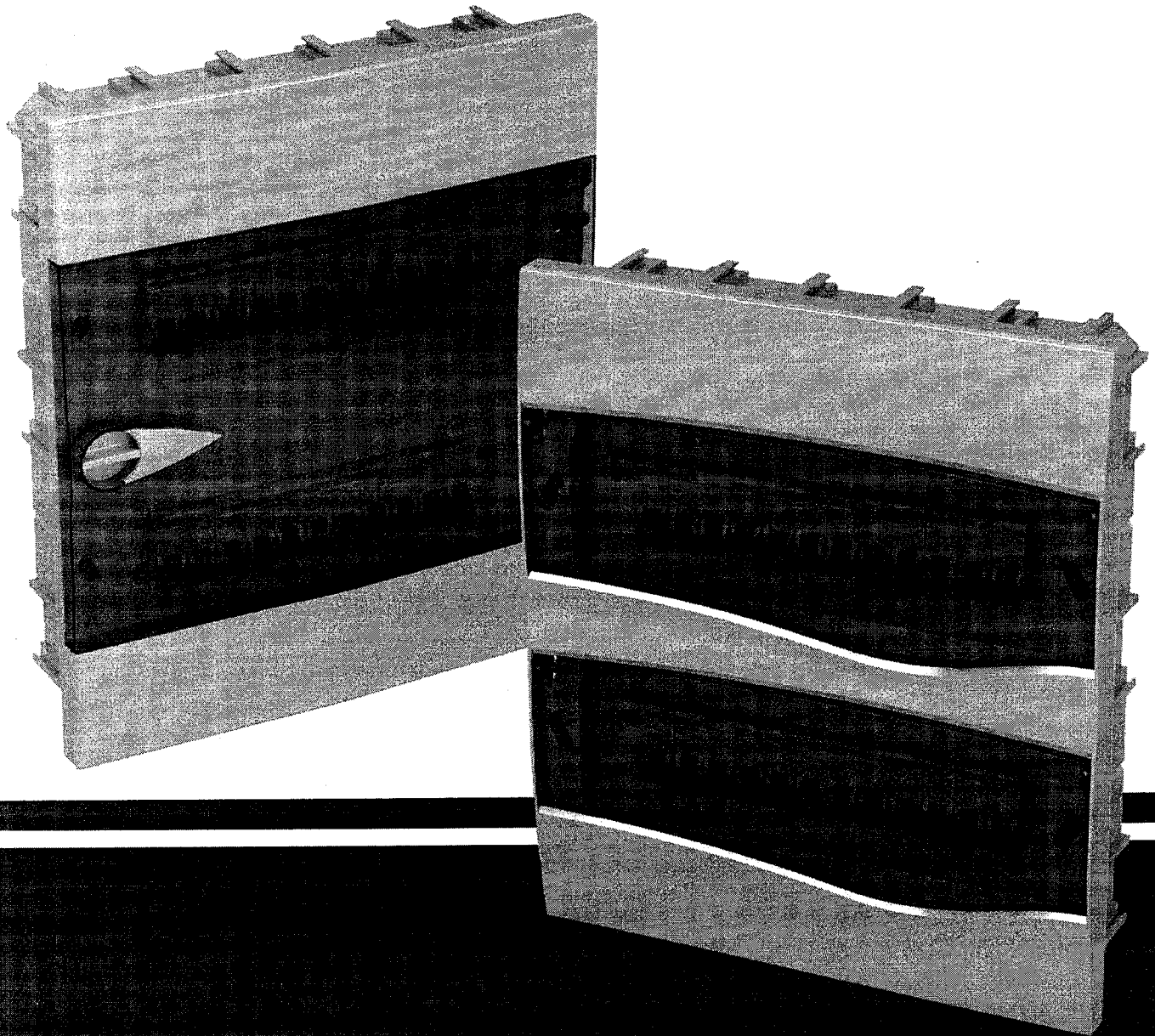

CATÁLOGO PARCIAL
PROTEÇÃO PARA DISTRIBUIÇÃO
LINHA BR

MAIOR ESPAÇO INTERNO

DESIGN MODERNO

RESISTENTE À IMPACTOS

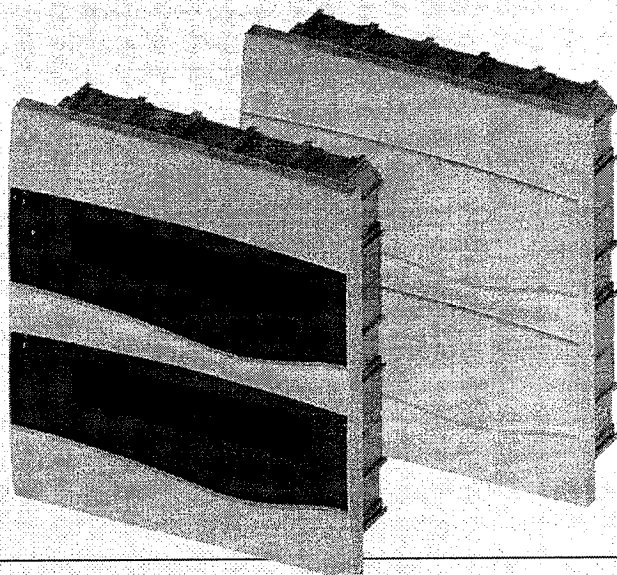

DIMENSÕES

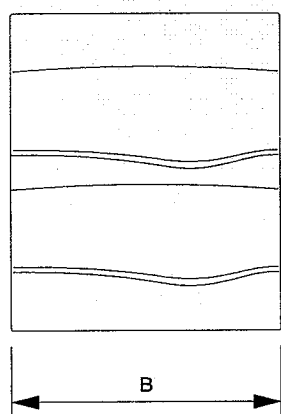

VISTA FRONTAL
MOLDURA E PORTA

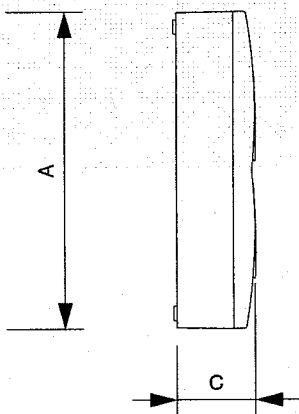

VISTA LATERAL
CORPO SOBREPOR

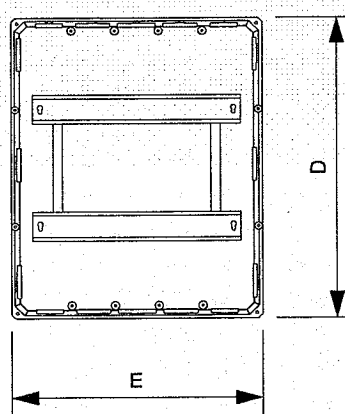

VISTA FRONTAL
CORPO EMBUTIR

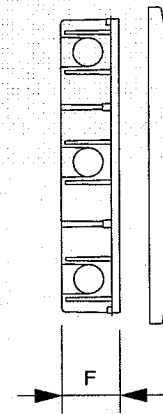

VISTA LATERAL
CORPO EMBUTIR

	TAMPA TRANSPARENTE		TAMPA BRANCA		DIMENSÕES (mm)					
	CÓDIGO	REF.	CÓDIGO	REF.	A	B	C	D	E	F
EMBUTIR	096.200.001	BR5T	096.200.034	BR5B	190	160	-	170	140	76
	096.200.002	BR9T	096.200.035	BR9B	190	230	-	170	210	76
	096.200.003	BR12T	096.200.036	BR12B	248	322	-	228	302	70
	096.200.004	BR18T	096.200.037	BR18B	248	426	-	228	406	70
	096.200.005	BR24T	096.200.038	BR24B	393	322	-	373	302	70
	096.200.006	BR36T	096.200.039	BR36B	538	322	-	518	302	70
	096.200.007	BR48T	096.200.182	BR48B	393	645	-	373	625	70
	096.200.008	BR72T	096.200.231	BR72B	538	645	-	518	625	70
SOBREPOR	096.100.009	BR5ST	096.100.040	BR5SB	190	160	80	-	-	-
	096.100.010	BR9ST	096.100.041	BR9SB	190	230	80	-	-	-
	096.100.011	BR12ST	096.100.042	BR12SB	248	322	74	-	-	-
	096.100.012	BR18ST	096.100.043	BR18SB	248	426	74	-	-	-
	096.100.013	BR24ST	096.100.044	BR24SB	393	322	74	-	-	-
	096.100.014	BR36ST	096.100.045	BR36SB	538	322	74	-	-	-

A = Altura da moldura B = Largura da moldura C = Profundidade do corpo de sobrepor
 D = Altura do corpo de embutir E = Largura do corpo de embutir F = Profundidade do corpo de embutir

SOLICITAR ORÇAMENTO

Produtos ▾ Materiais Projetos Aplicações ▾ Orçamento

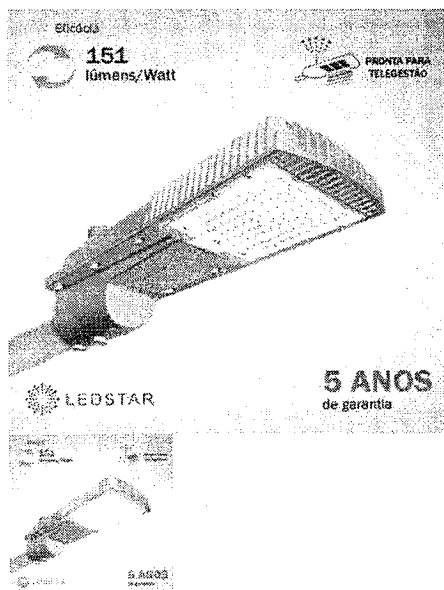

Luminária Pública LED 115W LEDSTAR® DURA

A Luminária Pública 115W possui **151 lúmens/Watt**, preparada para **telegestão** de iluminação pública e possui **5 anos de garantia**. É **certificada** de acordo com a portaria nº20, de 15 de fevereiro de 2017 e ideal para vias públicas, pátios, parques, praças, estacionamentos e condomínios.

SOLICITAR ORÇAMENTO

 COMPARAR

MODELO	SL DURA-115
Potência Nominal	115 W (±10%)
Equivalência	Lâmpada HID 400W
Fluxo Luminoso Total	17.475 lm
Eficiência Luminosa	151 lm/W (±10%)
Temperatura de Cor (TCC)	4.000K / 5.000 K
Grau de Proteção IP	IP66
Impacto Mecânico	IK09
Tomada	7 Pinos
Relé Fotoelétrico* / Shorting Cap*	Sim
Telegestão	Permite o Gerenciamento Remoto
Fabricação	Nacional

* Acessório opcional

Produtos Relacionados

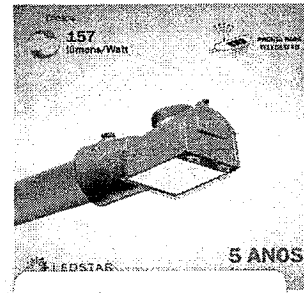
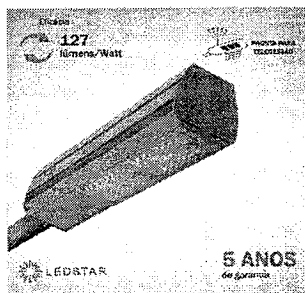
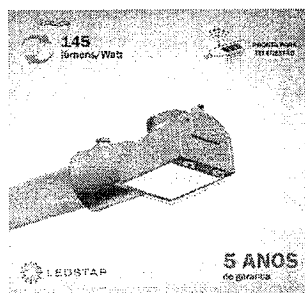

Olá, posso ajudar?



A LEDSTAR usa cookies para garantir que você tenha a melhor experiência em nosso site.

Ok



Busque aqui...

(11) 5078-5507

SOLICITAR ORÇAMENTO

Produtos ▾ Materiais Projetos Aplicações ▾ Orçamento

[Imprensa](#)

[Ouvidoria](#)

[Grupo UNICOBA](#)

[Assistência Técnica](#)

[Representante](#)



Av. Eusébio Matoso, 1.375 11º andar | Pinheiros – 05423-180 | São Paulo – SP

Este site é protegido por reCAPTCHA e Google, as [Políticas de privacidade](#) e [Termos de Serviço](#) são aplicadas.

© LEDSTAR 2020. Todos Direitos Reservados.

Ok, posso ajudar?



A LEDSTAR usa cookies para garantir que você tenha a melhor experiência em nosso site.

Ok



Emitido em 09/08/2020

PROPOSTA COMERCIAL Nº 267/2020 - CL (12.69.10)

(Nº do Protocolo: NÃO PROTOCOLADO)

(Assinado digitalmente em 09/08/2020 20:37)

JORGE OLÍMPIO DO NASCIMENTO

PREGOEIRO - TITULAR

CL (12.69.10)

Matricula: 1132225

Para verificar a autenticidade deste documento entre em <http://sipac.ufpe.br/documentos/> informando seu número:
267, ano: **2020**, tipo: **PROPOSTA COMERCIAL**, data de emissão: **09/08/2020** e o código de verificação:
bdf70cbc70

AQUECER & ILUMINAR

EDITAL DE PREGÃO Nº 60/2022
PROCESSO ADMINISTRATIVO Nº 277/2022
MODALIDADE: PREGÃO ELETRÔNICO
TIPO: MENOR PREÇO POR ITEM UNITÁRIO

OBJETO: REGISTRO DE PREÇOS para futura e eventual aquisição de materiais elétricos para manutenção da iluminação pública em atendimento à Secretaria de Viação e Obras

ANEXO II**PROPOSTA COMERCIAL**

A empresa **AQUECER & ILUMINAR EIRELI**, estabelecida na **RUA AFONSO PENA, Nº 1180, BAIRRO MENINO DEUS, PATO BRANCO-PR, CEP: 85.502-260**, telefone **(46) 3225-3272**, e-mail **mauro@quessada.net**, inscrita no CNPJ sob nº **37.197.221/0001-01**, neste ato representada por **MAURO DIAS DOS SANTOS QUESSADA, REPRESENTANTE LEGAL, RG: 7.131.655-6, CPF: 007.276.519-43, RUA AFONSO PENA, Nº 1180, BAIRRO MENINO DEUS, PATO BRANCO-PR, CEP: 85.502-260**, vem por meio desta, apresentar Proposta de Preços ao Edital de Pregão Eletrônico nº 60/2022 em epigrafe que tem por objeto a Implantação de REGISTRO DE PREÇOS para futura e eventual aquisição de materiais elétricos para manutenção da iluminação pública em atendimento à Secretaria de Viação e Obras, em atendimento a as Secretarias e Departamentos do Município, conforme segue:

**AQUECER &
ILUMINAR
EIRELI:3719722100
0101**

Assinado de forma digital
por AQUECER & ILUMINAR
EIRELI:37197221000101
Dados: 2022.05.10
15:21:21 -03'00'

AQUECER & ILUMINAR EIRELI
CNPJ: 37.197.221/0001-01
RUA AFONSO PENA, Nº 1180
PATO BRANCO – PR

AQUECER & ILUMINAR

ITEM	ESPECIFICAÇÃO	MARCA MODELO	UNID.	QTDE.	VALOR UNIT.	VALOR TOTAL
18	LUMINÁRIA PÚBLICA LED 180W: LUMINÁRIAS PARA ILUMINAÇÃO PÚBLICA LED COM POTÊNCIA MÁXIMA DE 180W (+/- 5%), BIVOLT AUTOMÁTICA, FREQUÊNCIA NOMINAL DE 60HZ, FATOR DE POTÊNCIA IGUAL OU SUPERIOR A 0,98, DISTORÇÃO HARMÔNICA TOTAL DE CORRENTE (ATHD) INFERIOR A 10%, TEMPERATURA AMBIENTE DE OPERAÇÃO (TA) -30°C A +50°C, TEMPERATURA DE COR (TCC) 5000K (+/- 10%), ÍNDICE DE REPRODUÇÃO DE CORES (IRC) MAIOR OU IGUAL A 70, PROTETOR CONTRA SURTOS DE 10KV/10KA, GRAU DE PROTEÇÃO DO APARELHO DE ILUMINAÇÃO (CONJUNTO ÓPTICO, FOTOCÉLULA E ALOJAMENTO DO DRIVER) MÍNIMO IP66, FLUXO LUMINOSO EFETIVO DO APARELHO DE ILUMINAÇÃO (LÚMENS) MAIOR OU IGUAL DE 21.600 LM, EFICIÊNCIA ENERGÉTICA MAIOR OU IGUAL 120 LM/W, VIDA ÚTIL IGUAL OU SUPERIOR A 50.000HS, PROTEÇÃO CONTRA IMPACTOS MECÂNICOS MÍNIMO IK08, SISTEMAS INTEGRADOS AO CORPO DA LUMINÁRIA PARA ACIONAMENTO E DESLIGAMENTO AUTOMÁTICO EM FUNÇÃO DA LUMINOSIDADE OU BASE E RELE FOTOCONTROLADOR CONFORME NBR 5123 - RELE FOTOELÉTRICO, A LUMINÁRIA DEVE CONTER UM DRIVER (FONTE CHAVEADA) QUE MANTÉM A POTÊNCIA CONSTANTE NA FAIXA DE TENSÃO DE OPERAÇÃO, ESTRUTURA EM ALUMÍNIO INJETADO COM PINTURA ELETROSTÁTICA NA COR A DEFINIR, SISTEMA DE FIXAÇÃO ATÉ 60,3MM, SISTEMA DE ATERRAMENTO E AS LUMINÁRIAS DEVERÃO POSSUIR GARANTIA CONTRA DEFEITOS DE FABRICAÇÃO DE PERÍODO IGUAL OU MAIOR A 5 (CINCO) ANOS.	ZAGONEL ZL-4958	UND.	50	R\$ 423,00	R\$ 21.150,00
VALOR TOTAL DA PROPOSTA						R\$ 21.150,00

**AQUECER &
ILUMINAR**
EIRELI:37197221000
101

Assinado de forma digital
por AQUECER & ILUMINAR
EIRELI:37197221000101
Dados: 2022.05.10
15:21:02 -03'00'

AQUECER & ILUMINAR EIRELI
CNPJ: 37.197.221/0001-01
RUA AFONSO PENA, N° 1189
PATO BRANCO - PR

AQUECER & ILUMINAR

O valor total desta proposta é de R\$ 21.150,00 (vinte e um mil cento e cinquenta reais).

A validade desta proposta é de **60 (sessenta) dias corridos** contados da data da abertura da sessão pública de **PREGÃO ELETRÔNICO** e/ou alteração prevista no item 11.6 do Edital.

A apresentação da Proposta implicará na plena aceitação das condições estabelecidas neste edital e seus anexos.

Pato Branco/PR, 10 de maio de 2022.

AQUECER & ILUMINAR

EIRELI:3719722100010

1

Assinado de forma digital

por AQUECER & ILUMINAR

EIRELI:37197221000101

Dados: 2022.05.10 15:20:32

-03'00'

AQUECER & ILUMINAR EIRELI

CNPJ: 37.127.221/0001-01

MAURO DIAS DOS SANTOS QUESSADA

REPRESENTANTE LEGAL

RG: 7.131.655-6 / CPF: 007.276.519-43

37.197.221/0001-01

AQUECER & ILUMINAR

EIRELI

Rua Afonso Pena, 1180

Menino Deus

Pato Branco

85.502-260

AQUECER & ILUMINAR EIRELI

CNPJ: 37.127.221/0001-01

RUA AFONSO PENA, N° 1180

PATO BRANCO - PR

AQUECER & ILUMINAR

EDITAL DE PREGÃO Nº 60/2022
PROCESSO ADMINISTRATIVO Nº 277/2022
MODALIDADE: PREGÃO ELETRÔNICO
TIPO: MENOR PREÇO POR ITEM UNITÁRIO

OBJETO: REGISTRO DE PREÇOS para futura e eventual aquisição de materiais elétricos para manutenção da iluminação pública em atendimento à Secretaria de Viação e Obras

ANEXO II**PROPOSTA COMERCIAL**

A empresa **AQUECER & ILUMINAR EIRELI**, estabelecida na **RUA AFONSO PENA, Nº 1180, BAIRRO MENINO DEUS, PATO BRANCO-PR, CEP: 85.502-260**, telefone **(46) 3225-3272**, e-mail **mauro@quessada.net**, inscrita no CNPJ sob nº **37.197.221/0001-01**, neste ato representada por **MAURO DIAS DOS SANTOS QUESSADA, REPRESENTANTE LEGAL, RG: 7.131.655-6, CPF: 007.276.519-43, RUA AFONSO PENA, Nº 1180, BAIRRO MENINO DEUS, PATO BRANCO-PR, CEP: 85.502-260**, vem por meio desta, apresentar Proposta de Preços ao Edital de Pregão Eletrônico nº 60/2022 em epígrafe que tem por objeto a Implantação de REGISTRO DE PREÇOS para futura e eventual aquisição de materiais elétricos para manutenção da iluminação pública em atendimento à Secretaria de Viação e Obras, em atendimento a as Secretarias e Departamentos do Município, conforme segue:

ITEM	ESPECIFICAÇÃO	MARCA MODELO	UNID.	QTDE.	VALOR R UNIL.	VALOR TOTAL
16	LUMINÁRIA PÚBLICA LED 150W: LUMINÁRIAS PARA ILUMINAÇÃO PÚBLICA LED COM POTÊNCIA MÁXIMA DE 150W (+/- 5%), 27BIVOLT AUTOMÁTICA, FREQUÊNCIA NOMINAL DE 60HZ, FATOR DE POTÊNCIA	ZAGONEL ZL-5976	UND.	50	R\$ 736,50	R\$ 36.825,00

**AQUECER &
 ILUMINAR**
EIRELI:371972210
00101

Assinado de forma digital
 por AQUECER & ILUMINAR
 EIRELI:37197221000101
 Dados: 2022.05.19
 13:56:29 -03'00'

AQUECER & ILUMINAR EIRELI
CNPJ: 37.197.221/0001-01
RUA AFONSO PENA, Nº 1180
PATO BRANCO - PR

AQUECER & ILUMINAR

IGUAL OU SUPERIOR A 0,98, DISTORÇÃO HARMÔNICA TOTAL DE CORRENTE (ATHD) INFERIOR A 10%, TEMPERATURA AMBIENTE DE OPERAÇÃO (TA) -30°C A +50°C, TEMPERATURA DE COR (TCC) 5000K (+/- 10%), ÍNDICE DE REPRODUÇÃO DE CORES (IRC) MAIOR OU IGUAL A 70, PROTETOR CONTRA SURTOS DE 10KV/10KA, GRAU DE PROTEÇÃO DO APARELHO DE ILUMINAÇÃO (CONJUNTO ÓPTICO, FOTOCÉLULA E ALOJAMENTO DO DRIVER) MÍNIMO IP66, FLUXO LUMINOSO EFETIVO DO APARELHO DE ILUMINAÇÃO (LÚMENS) MAIOR OU IGUAL DE 18.000 LM, EFICIÊNCIA ENERGÉTICA MAIOR OU IGUAL 120 LM/W, VIDA ÚTIL IGUAL OU SUPERIOR A 50.000HS, PROTEÇÃO CONTRA IMPACTOS MECÂNICOS MÍNIMO IK08, SISTEMAS INTEGRADOS AO CORPO DA LUMINÁRIA PARA ACIONAMENTO E DESLIGAMENTO AUTOMÁTICO EM FUNÇÃO DA LUMINOSIDADE OU BASE E RELE FOTOCONTROLADOR CONFORME NBR 5123 – RELE FOTOELÉTRICO, A LUMINÁRIA DEVE CONTER UM DRIVER (FONTE CHAVEADA) QUE MANTÉM A POTÊNCIA CONSTANTE NA FAIXA DE TENSÃO DE OPERAÇÃO, ESTRUTURA EM ALUMÍNIO INJETADO COM PINTURA ELETROSTÁTICA NA COR A DEFINIR, SISTEMA DE FIXAÇÃO ATÉ 60,3MM, SISTEMA DE ATERRAMENTO E AS LUMINÁRIAS DEVERÃO POSSUIR GARANTIA CONTRA DEFEITOS DE FABRICAÇÃO DE PERÍODO IGUAL OU MAIOR A 5 (CINCO) ANOS.

VALOR TOTAL DA PROPOSTA**RS
36.825,00**

O valor total desta proposta é de R\$ 36.825,0,0 (trinta e seis mil oitocentos e vinte e cinco reais).

A validade desta proposta é de **60 (sessenta) dias corridos** contados da data da abertura da sessão pública de **PREGÃO ELETRÔNICO** e/ou alteração prevista no item 11.6 do Edital.

A apresentação da Proposta implicará na plena aceitação das condições estabelecidas neste edital e seus anexos.

**AQUECER &
ILUMINAR
EIRELI:37197221
000101**

Assinado de forma digital
por AQUECER &
ILUMINAR
EIRELI:37197221000101
Dados: 2022.05.19
13:56:10 -03'00'

AQUECER & ILUMINAR EIRELI
CNPJ: 37.197.221/0001-01
RUA AFONSO PENA, Nº 1180
PATO BRANCO – PR

AQUECER & ILUMINAR

Pato Branco/PR, 19 de maio de 2022.

AQUECER &
ILUMINAR
EIRELI:371972210001
01

Assinado de forma digital
por AQUECER & ILUMINAR
EIRELI:37197221000101
Dados: 2022.05.19
13:55:21 -03'00'

AQUECER & ILUMINAR EIRELI
CNPJ: 37.127.221/0001-01
MAURO DIAS DOS SANTOS QUESSADA
REPRESENTANTE LEGAL
RG: 7.131.655-6 / CPF: 007.276.519-43

37.197.221/0001-01

AQUECER & ILUMINAR
EIRELI

Rua Afonso Pena, 1180
Menino Deus

Pato Branco 85.502-260

AQUECER & ILUMINAR EIRELI
CNPJ: 37.127.221/0001-01
RUA AFONSO PENA, Nº 1180
PATO BRANCO - PR



EDITAL DE PREGÃO Nº 60/2022

PROCESSO ADMINISTRATIVO Nº 277/2022

MODALIDADE: PREGÃO ELETRÔNICO

TIPO: MENOR PREÇO POR ITEM UNITÁRIO

OBJETO: REGISTRO DE PREÇOS para futura e eventual aquisição de materiais elétricos para manutenção da iluminação pública em atendimento à Secretaria de Viação e Obras

ANEXO - II

PROPOSTA COMERCIAL

A empresa ELETRO LUZ COM DE MATERIAIS ELETRICOS LTDA, estabelecida na AV. BRASIL, 6817 – CASCAVEL / PR, inscrita no CNPJ sob nº 76.072.776/0001-89, neste ato representada por VIVIANE MARLI PIANA, cargo ADMINISTRADORA, RG 1.280.206, CPF 537.784.309-63, vem por meio desta, apresentar Proposta de Preços ao Edital de Pregão Eletrônico nº 60/2022 em epigrafe que tem por objeto a Implantação de REGISTRO DE PREÇOS para futura e eventual aquisição de materiais elétricos para manutenção da iluminação pública em atendimento à Secretaria de Viação e Obras, em atendimento a as Secretarias e Departamentos do Município, conforme segue:

Item	Ordem Compra snet	Código	Especificação	Marca	Quantidade	Unidade	Valor Unitário R\$	Valor Total R\$
6	33	80216	RELE FOTOELETRICO 220V C/ SISTEMA DE OPERAÇÃO ACENDE APAGA A LAMPADA EM FUNÇÃO DA VARIAÇÃO DO FLUXO LUMINOSO, SISTEMA CONTRUTIVO DE CARGA TIPO NF, COM PINOS DE CONTATO EM LATÃO ESTANHADO FIXADOS NA PARTE INFERIOR E SELADOS, CÉLULA FOTOELETRICA TIPO CDS, COM ENCAPSULAMENTO BLINDADO DE RESPOSTA INSTATANEA DE 1000W, 1800VA.	POLLUX	450,00	UN	24,90	11.205,00
6	39	80216	RELE FOTOELETRICO 220V C/ SISTEMA DE OPERAÇÃO ACENDE APAGA A LAMPADA EM FUNÇÃO DA VARIAÇÃO DO FLUXO LUMINOSO, SISTEMA CONTRUTIVO DE CARGA TIPO NF, COM PINOS DE CONTATO EM LATÃO ESTANHADO FIXADOS NA PARTE INFERIOR E SELADOS, CÉLULA FOTOELETRICA TIPO CDS, COM ENCAPSULAMENTO BLINDADO DE RESPOSTA INSTATANEA DE 1000W,1800VA	POLLUX	2550	UN	24,90	63.495,00
			TOTAL					74.700,00

A validade desta proposta é de **60 (sessenta) dias corridos**, contados da data da abertura da sessão pública de **PREGÃO ELETRÔNICO** e/ou alteração prevista no item 11.6 do Edital.

A apresentação da proposta implicará na plena aceitação das condições estabelecidas neste edital e seus anexos.

CASCAVEL, 27 DE ABRIL DE 2022

**VIVIANE
MARLI PIANA:
53778430963**

Digitally signed by VIVIANE MARLI PIANA:
53778430963
DN: C=BR, O=ICP-Brasil, OU=Secretaria da
Receita Federal do Brasil - RFB, OU=RFB e-CPF
A1, OU=VALID, OU=AR SIGNIT
CERTIFICADORA DIGITAL, OU=Presencial,
OU=28445453000140, CN=VIVIANE MARLI
PIANA:53778430963
Reason: I am the author of this document
Location: your signing location here
Date: 2022.05.18 14:31:05-03'00'
Foxit PDF Reader Version: 11.2.1

AV BRASIL, 6817 CASCAVEL –PR CNPJ:76.072.776/0001-89 IE:410006840
EMAIL: eletroluzlicita@terra.com.br Fone / Fax : (45) 3225-1407



EDITAL DE PREGÃO Nº 60/2022
PROCESSO ADMINISTRATIVO Nº 277/2022
MODALIDADE: PREGÃO ELETRÔNICO
TIPO: MENOR PREÇO POR ITEM UNITÁRIO

OBJETO: REGISTRO DE PREÇOS para futura e eventual aquisição de materiais elétricos para manutenção da iluminação pública em atendimento a Secretaria de Viação e Obras.

ANEXO – II PROPOSTA COMERCIAL

A empresa DOUGLAS POSSAN EIRELI, estabelecida na AV. BERTINO WARMILING, 857, CENTRO, SALTO DO LONTRA - PR, TELEFONE: (046) 3191 0137 ou (046) 99926 0173, E-MAIL: douglaspossan@hotmail.com, inscrita no CNPJ sob nº 15.332.845/0001-51, neste ato representada por DOUGLAS POSSAN, Cargo: Sócio/Grente, RG: 8.203.352-1, CPF: 038.745.979-03, Rua Pref. Neuri Bau, nº 956, Centro, Salto do Lontra- PR, CEP. 85670-000, vem por meio desta, apresentar Proposta de Preços ao Edital de Pregão Eletrônico nº 60/2022 em epigrafe que tem por objeto o REGISTRO DE PREÇOS para futura e eventual aquisição de materiais elétricos para manutenção da iluminação pública em atendimento a Secretaria de Viação e Obras, conforme segue:

Item	Especificação	Unidade	Quantidade	Valor Unitário R\$	R\$ Total	Marca
Lote: 1 - ITENS EXCLUSIVOS ME/EPP						
1	ADAPTADOR DE BOCAL E40 PARA BOCAL E27, EM MATERIAL DO TIPO PORCELANA / LOUÇA.	Solicito a desclassificação deste item, pois, não temos este produto em estoque para amostra, e o nosso fornecedor (G20) não consegue enviar o produto para amostra no prazo solicitado.				
5	CONECTOR PERFURANTE ISOLADO CPD70 COM DERIVAÇÃO PRINCIPAL 10-95MM².	Und.	1.500	5,62	8.430,00	Incesa
6	CONECTOR TAPIT 1/0	Und.	1.000	5,00	5.000,00	Incesa
7	CONECTOR TAPIT PERFURANTE PARA REDE COMPACTA ATE 2/0	Solicito a desclassificação deste item, pois, não temos este produto em estoque para amostra, e o nosso fornecedor (INCESA) não consegue enviar o produto para amostra no prazo solicitado.				
8	FITA ISOLANTE 20M.	Und.	100	4,20	420,00	Tramontina
10	LAMPADA SUPER LED BILVOLT, BOCAL E 27 30W 6500K JP>0,90.	Und.	800	18,90	15.120,00	Avant
11	LAMPADA VAPOR DE SODIO 250W 220V TUBULAR E-40 FLUXO LUMINOSO 33200, EF. LUMINOSA 133, TEMP. DE COR 2000, IRC 23, VIDA MÉDIA 32000 HS.	Und.	3.000	16,24	48.720,00	Goodlux
13	LUMINARIA LM-1, COM BOCAL E-27, PADRAO COPEL, TAMANHO MÍNIMO 25,40 CM.	Solicito a desclassificação deste item, pois, não temos este produto em estoque para amostra, e o nosso fornecedor (OLIVO) não consegue enviar o produto para amostra no prazo solicitado.				
15	LUMINARIA PARA LM-3 COM BOCAL E-40 PADRAO COPEL COM DIFUSOR EM	Und.	200	168,60	33.720,00	Olivo

DOUGLAS POSSAN EIRELI:15332845000151

Assinado de forma digital por DOUGLAS POSSAN EIRELI:15332845000151
Dados: 2022.05.11 11:09:25 -03'00'

Av. Bertino Warmling, 857 - Centro - Cep: 85670-000 - Salto do Lontra – Paraná
CNPJ:15.332.845/0001-51 / Contato de e-mail: douglaspossan@hotmail.com
Fones: 46. 3191-0137 / 46. 99926-0173



ELETRO POSSAN

	VIDRO.					
19	PARAFUSO 5/8 RD 350 MM ROSCA TOTAL COM QUATRO PORCAS.	Und.	200	13,12	2.624,00	Romagnole
26	REFLETOR LED 50W: REFLETOR LED 50W BRANCO FRIO, TEMPERATURA DE COR DE 6500K, FLUXO LUMINOSO EFETIVO DE NO MÍNIMO 3.750 LM, EFICIENCIA LUMINOSA MÍNIMA DE 75LM/W, FATOR DE POTÊNCIA IGUAL OU SUPERIOR A 0,95, BIVOLT, ESTRUTURA FABRICADA EM ALUMINIO, GRAU DE PROTEÇÃO IP 66, VIDA UTIL IGUAL OU SUPERIOR A 25.000 HORAS E 1 ANO DE GARANTIA.	Und.	400	35,00	14.000,00	Avant

Valor total R\$ 128.034,00 (cento e vinte e oito mil e trinta e quatro reais).

A validade desta proposta é de **60 (sessenta) dias corridos**, contados da data da abertura da sessão pública de **PREGÃO ELETRÔNICO** e/ou alteração prevista no item 11.6 do Edital.

A apresentação da proposta implicará na plena aceitação das condições estabelecidas neste edital e seus anexos.

Salto do Lontra – PR, 12 de maio de 2022.

DOUGLAS POSSAN

EIRELI:15332845000151

Assinado de forma digital por DOUGLAS
POSSAN EIRELI:15332845000151
Dados: 2022.05.11 11:09:45 -03'00'

DOUGLAS POSSAN

CPF: 038.745.979-03

RG: 8.203.352-1

(Sócio/Gerente)

DOUGLAS POSSAN EIRELI

CNPJ: 15.332.845/0001-51

Av. Bertino Warmling, 857 - Centro - Cep: 85670-000 - Salto do Lontra – Paraná
CNPJ:15.332.845/0001-51 / Contato de e-mail: douglaspossan@hotmail.com

Fones: 46. 3191-0137 / 46. 99926-0173



ELETROSARDANHA

MATERIAIS ELÉTRICOS

CNPJ: 36.999.018/0001-96

INSCRIÇÃO: 90846344-73

EDITAL DE PREGÃO Nº 60/2022
 PROCESSO ADMINISTRATIVO Nº 277/2022
 MODALIDADE: PREGÃO ELETRÔNICO
 TIPO: MENOR PREÇO POR ITEM UNITÁRIO

OBJETO: REGISTRO DE PREÇOS para futura e eventual aquisição de materiais elétricos para manutenção da iluminação pública em atendimento à Secretaria de Viação e Obras

PROPOSTA COMERCIAL FINAL

A empresa **ELETROSARDANHA MATERIAIS ELETRICOS EIRELI**, estabelecida na Av. Brasil, 6905 – Maringá/PR, inscrita no CNPJ sob nº **36.999.018/0001-96**, neste ato representada por **VAGNER PEREIRA DA SILVA**, PROPRIETÁRIO, RG 10.786.172-6, CPF 069.766.139-35, vem por meio desta, apresentar Proposta de Preços ao Edital de Pregão Eletrônico nº 60/2022 em epigrafe que tem por objeto a Implantação de REGISTRO DE PREÇOS para futura e eventual aquisição de materiais elétricos para manutenção da iluminação pública em atendimento à Secretaria de Viação e Obras, em atendimento a as Secretarias e Departamentos do Município, conforme segue:

ITEM	ESPECIFICAÇÃO	QTDE	UN	MARCA	VALOR UNIT	VALOR TOTAL
4	CONECTOR PERFURANTE ISOLADO CODIGO 88160-0, COM DERIVAÇÃO PRINCIPAL 16.	600	UN	INCESA	12,59	7.554,00
9	GLOBO PARA POSTE REPUBLICANO GRANDE, FABRICADO EM POLIETILENO, NA COR BRANCA, 70 CM DE ALTURA TOTAL, 40 CM DE DIAMETRO E BOCA DE 20 CM, COM ADORNOS NA COR PRETO.	150	UN	STILOPLAST	276,00	41.400,00
24	REFLETOR LED 100W: REFLETOR LED 100W BRANCO FRIO, TEMPERATURA DE COR DE 6500K, FLUXO LUMINOSO EFETIVO DE NO MÍNIMO 7.500 LM, EFICIENCIA LUMINOSA MÍNIMA DE 75LM/W, FATOR DE POTÊNCIA IGUAL OU SUPERIOR A 0,95, BIVOLT, ESTRUTURA FABRICADA EM ALUMINIO, GRAU DE PROTEÇÃO IP 66, VIDA UTIL IGUAL OU SUPERIOR A 25.000 HORAS E 1 ANO DE GARANTIA.	100	UN	BELLALED	69,90	6.990,00
25	REFLETOR LED 200W: REFLETOR LED 200W BRANCO FRIO, TEMPERATURA DE COR DE 6500K, FLUXO LUMINOSO EFETIVO DE NO MÍNIMO 15.000 LM, EFICIENCIA LUMINOSA MÍNIMA DE 75LM/W, FATOR DE POTÊNCIA IGUAL OU SUPERIOR A 0,95, BIVOLT, ESTRUTURA FABRICADA EM ALUMINIO, GRAU DE PROTEÇÃO IP 66, VIDA UTIL IGUAL OU SUPERIOR A 25.000 HORAS E 1 ANO DE GARANTIA.	100	UN	BELLALED	149,00	14.900,00
29	POSTE REPUBLICANO 1 GLOBO: POSTE REPUBLICANO COM UM GLOBO MODELO PT240/1. ALTURA APROXIMADA DE 4,48M, BASE Ø56CM, FUNDIDO EM ALUMÍNIO, PINTURA ELETROSTÁTICA ANTICORROSIVA NA COR PRETO, COM ABERTURA E ALOJAMENTO DOS REATORES NA BASE.	15	UN	FIBROMETAL	2.848,00	42.720,00
30	POSTE REPUBLICANO 2 GLOBOS: POSTE REPUBLICANO COM DOIS GLOBOS MODELO PT240/2.	15	UN	FIBROMETAL	4.159,00	62.385,00



ELETROSARDANHA

MATERIAIS ELÉTRICOS

CNPJ: 36.999.018/0001-96

INSCRIÇÃO: 90846344-73

	ALTURA 4,48M, BASE Ø56CM, BRAÇOS 1,10M, FUNDIDO EM ALUMÍNIO, PINTURA ELETROSTÁTICA ANTICORROSIVA NA COR PRETO, COM ABERTURA E ALOJAMENTO DOS REATORES NA BASE.					
31	POSTE REPUBLICANO 3 GLOBOS: POSTE REPUBLICANO COM TRÊS GLOBOS MODELO PT240/3. ALTURA 4,9M, BASE Ø 56CM, BRAÇOS 1,40M, FUNDIDO EM ALUMÍNIO, PINTURA ELETROSTÁTICA ANTICORROSIVA NA COR PRETO, COM ABERTURA E ALOJAMENTO DOS REATORES NA BASE.	3	UN	FIBROMETAL	4.429,00	13.287,00
35	POSTE REPUBLICANO 1 GLOBO: POSTE REPUBLICANO COM UM GLOBO MODELO PT240/1. ALTURA APROXIMADA DE 4,48M, BASE Ø56CM, FUNDIDO EM ALUMÍNIO, PINTURA ELETROSTÁTICA ANTICORROSIVA NA COR PRETO, COM ABERTURA E ALOJAMENTO DOS REATORES NA BASE.	85	UN	FIBROMETAL	2.848,00	242.080,00
36	POSTE REPUBLICANO 2 GLOBOS: POSTE REPUBLICANO COM DOIS GLOBOS MODELO PT240/2. ALTURA 4,48M, BASE Ø56CM, BRAÇOS 1,10M, FUNDIDO EM ALUMÍNIO, PINTURA ELETROSTÁTICA ANTICORROSIVA NA COR PRETO, COM ABERTURA E ALOJAMENTO DOS REATORES NA BASE.	85	UN	FIBROMETAL	4.159,00	353.515,00
37	POSTE REPUBLICANO 3 GLOBOS: POSTE REPUBLICANO COM TRÊS GLOBOS MODELO PT240/3. ALTURA 4,9M, BASE Ø 56CM, BRAÇOS 1,40M, FUNDIDO EM ALUMÍNIO, PINTURA ELETROSTÁTICA ANTICORROSIVA NA COR PRETO, COM ABERTURA E ALOJAMENTO DOS REATORES NA BASE.	17	UN	FIBROMETAL	4.429,00	75.293,00

Valor Total R\$ 860.124,00 (oitocentos e sessenta mil, cento e vinte e quatro reais).

A validade desta proposta é de 60 (sessenta) dias corridos, contados da data da abertura da sessão pública de PREGÃO ELETRÔNICO e/ou alteração prevista no item 11.6 do Edital.

A apresentação da proposta implicará na plena aceitação das condições estabelecidas neste edital e seus anexos.

Maringá, 12 de Maio de 2022.

VAGNER PEREIRA DA
SILVA:06976613935

Assinado de forma digital por
VAGNER PEREIRA DA
SILVA:06976613935
Dados: 2022.05.12 09:56:02 -03'00'

ELETROSARDANHA MATERIAIS ELETRICOS EIRELI
CNPJ: 36.999.018/0001-96 I.E.: 90846344-73
VAGNER PEREIRA DA SILVA
RG: 10.786.172-6 CPF: 069.766.139-35
PROPRIETÁRIO



EDITAL DE PREGÃO Nº 60/2022
PROCESSO ADMINISTRATIVO Nº 277/2022
MODALIDADE: PREGÃO ELETRÔNICO
TIPO: MENOR PREÇO POR ITEM UNITÁRIO

OBJETO: REGISTRO DE PREÇOS para futura e eventual aquisição de materiais elétricos para manutenção da iluminação pública em atendimento a Secretaria de Viação e Obras.

ANEXO – II PROPOSTA COMERCIAL

A empresa DOUGLAS POSSAN EIRELI, estabelecida na AV. BERTINO WARMILING, 857, CENTRO, SALTO DO LONTRA - PR, TELEFONE: (046) 3191 0137 ou (046) 99926 0173, E-MAIL: douglaspossan@hotmail.com, inscrita no CNPJ sob nº 15.332.845/0001-51, neste ato representada por DOUGLAS POSSAN, Cargo: Sócio/Grente, RG: 8.203.352-1, CPF: 038.745.979-03, Rua Pref. Neuri Bau, nº 956, Centro, Salto do Lontra- PR, CEP. 85670-000, vem por meio desta, apresentar Proposta de Preços ao Edital de Pregão Eletrônico nº 60/2022 em epígrafe que tem por objeto o REGISTRO DE PREÇOS para futura e eventual aquisição de materiais elétricos para manutenção da iluminação pública em atendimento a Secretaria de Viação e Obras, conforme segue:

Item	Especificação	Unidade	Quantidade	Valor Unitário R\$	R\$ Total	Marca
Lote: 1 - ITENS EXCLUSIVOS ME/EPP						
5	CONECTOR PERFURANTE ISOLADO CPD70 COM DERIVAÇÃO PRINCIPAL 10-95MM ² .	Und.	1.500	5,62	8.430,00	Incesa
6	CONECTOR TAPIT 1/0	Und.	1.000	5,00	5.000,00	Incesa
8	FITA ISOLANTE 20M.	Und.	100	4,20	420,00	Tramontina
10	LAMPADA SUPER LED BILVOLT, BOCAL E 27 30W 6500K JP>0,90.	Und.	800	18,90	15.120,00	Avant
11	LAMPADA VAPOR DE SODIO 250W 220V TUBULAR E-40 FLUXO LUMINOSO 33200, EF. LUMINOSA 133, TEMP. DE COR 2000, IRC 23, VIDA MÉDIA 32000 HS.	Und.	3.000	16,24	48.720,00	Goodlux
15	LUMINARIA PARA LM-3 COM BOCAL E-40 PADRAO COPEL COM DIFUSOR EM VIDRO.	Und.	200	168,60	33.720,00	Olivo
19	PARAFUSO 5/8 RD 350 MM ROSCA TOTAL COM QUATRO PORCAS.	Und.	200	13,12	2.624,00	Romagnole
26	REFLETOR LED 50W; REFLETOR LED 50W BRANCO FRIO; TEMPERATURA DE COR DE 6500K, FLUXO LUMINOSO EFETIVO DE NO MÍNIMO 3.750 LM, EFICIENCIA LUMINOSA	Und.	400	35,00	14.000,00	Avant

DOUGLAS POSSAN EIRELI:15332845000151

Assinado de forma digital por DOUGLAS POSSAN EIRELI:15332845000151
Dados: 2022.05.27 15:12:17 -03'00'

Av. Bertino Warmling, 857 - Centro - Cep: 85670-000 - Salto do Lontra – Paraná
CNPJ:15.332.845/0001-51 / Contato de e-mail: douglaspossan@hotmail.com
Fones: 46. 3191-0137 / 46. 99926-0173



ELETRO POSSAN

	MÍNIMA DE 75LM/W, FATOR DE POTÊNCIA IGUAL OU SUPERIOR A 0,95, BIVOLT, ESTRUTURA FABRICADA EM ALUMINIO, GRAU DE PROTEÇÃO IP 66, VIDA UTIL IGUAL OU SUPERIOR A 25.000 HORAS E 1 ANO DE GARANTIA.					
Lote: 2 - ITENS COTA RESERVADA PARA ME/EPP						
33	RELE FOTOELETRICO 220V C/ SISTEMA DE OPERAÇÃO ACENDE APAGA A LAMPADA EM FUNÇÃO DA VARIAÇÃO DO FLUXO LUMINOSO, SISTEMA CONTRUTIVO DE CARGA TIPO NF, COM PINOS DE CONTATO EM LATÃO ESTANHADO FIXADOS NA PARTE INFERIOR E SELADOS, CÉLULA FOTOELETRICA TIPO CDS, COM ENCAPSULAMENTO BLINDADO DE RESPOSTA INSTATANEA DE 1000W, 1800VA.	Und	450	28,90	13.005,00	Tecnolinsa
Lote: 3 - ITENS AMPLA CONCORRÊNCIA						
39	RELE FOTOELETRICO 220V C/ SISTEMA DE OPERAÇÃO ACENDE APAGA A LAMPADA EM FUNÇÃO DA VARIAÇÃO DO FLUXO LUMINOSO, SISTEMA CONTRUTIVO DE CARGA TIPO NF, COM PINOS DE CONTATO EM LATÃO ESTANHADO FIXADOS NA PARTE INFERIOR E SELADOS, CÉLULA FOTOELETRICA TIPO CDS, COM ENCAPSULAMENTO BLINDADO DE RESPOSTA INSTATANEA DE 1000W, 1800VA.	Und.	2.550	28,90	73.695,00	Tecnolinsa

Valor total R\$ 214.734,00 (duzentos e quatorze mil setecentos e trinta e quatro reais).

A validade desta proposta é de **60 (sessenta) dias corridos**, contados da data da abertura da sessão pública de **PREGÃO ELETRÔNICO** e/ou alteração prevista no item 11.6 do Edital.

A apresentação da proposta implicará na plena aceitação das condições estabelecidas neste edital e seus anexos.

DOUGLAS POSSAN EIRELI:15332845000151 Assinado de forma digital por DOUGLAS POSSAN EIRELI:15332845000151
Dados: 2022.05.27 15:12:41 -03'00'

Av. Bertino Warmling, 857 - Centro - Cep: 85670-000 - Salto do Lontra – Paraná
CNPJ:15.332.845/0001-51 / Contato de e-mail: douglaspossan@hotmail.com
Fones: 46. 3191-0137 / 46. 99926-0173



ELETRO POSSAN

00520

Salto do Lontra – PR, 27 de maio de 2022.

DOUGLAS POSSAN
EIRELI:15332845000151

Assinado de forma digital por DOUGLAS
POSSAN EIRELI:15332845000151
Dados: 2022.05.27 15:12:54 -03'00'

DOUGLAS POSSAN
CPF: 038.745.979-03
RG: 8.203.352-1
(Sócio/Gerente)
DOUGLAS POSSAN EIRELI
CNPJ: 15.332.845/0001-51

Av. Bertino Warmling, 857 - Centro - Cep: 85670-000 - Salto do Lontra – Paraná
CNPJ:15.332.845/0001-51 / Contato de e-mail: douglaspossan@hotmail.com
Fones: 46. 3191-0137 / 46. 99926-0173

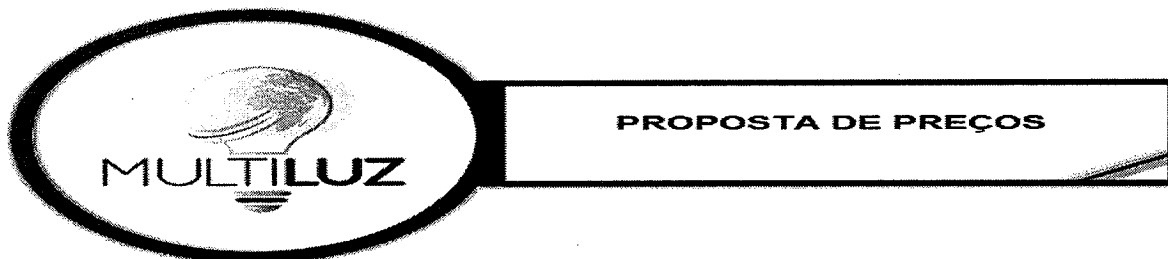

FRANCISCO BELTRÃO Estado do Paraná
 EDITAL DE PREGÃO (ELETRÔNICO) Nº60/2022
 REGISTRO DE PREÇOS
 PROCESSO LICITATÓRIO Nº 277/2022

EDITAL DE PREGÃO Nº 60/2022
 PROCESSO ADMINISTRATIVO Nº 277/2022
 MODALIDADE: PREGÃO ELETRÔNICO
 TIPO: MENOR PREÇO POR ITEM UNITÁRIO

OBJETO: REGISTRO DE PREÇOS para futura e eventual aquisição de materiais elétricos para manutenção da iluminação pública em atendimento à Secretaria de Viação e Obras

A empresa **MULTILUZ COMERCIAL LTDA** estabelecida na Rua Santa Marta, nº 151, Bairro Bela Vista, Palhoça/SC, CNPJ nº 31.128.170/0001-80, IE: 258.771.429, empresa não optante pelo simples nacional, telefone (48) 3017-0002, E-mail: licita2406@gmail.com pela presente, propõe fornecer o objeto icitado, como segue:

Lote: 1 - ITENS EXCLUSIVOS ME/EPP							
Item	Ordem Comprasnet	MARCA	Especificação	Quantidade	Unidade	Valor Unitário Máximo Estimado R\$	Valor Total Máximo Estimado R\$
2	2	ELETROTUBOS	BRAÇO PARA LUMINARIA BR-1 GALVANIZADO A FOGO COM 1 MT	200,00	UN	23,10	R\$ 4.620,00
3	3	ELETROTUBO	BRAÇO PARA LUMINARIA BR-2 GALVANIZADO A FOGO COM 3 MT	100,00	UN	110,00	R\$ 11.000,00
20	20	GOODLUX/SO400EA26PROCEL	REATOR DE ALTO FATOR DE POTENCIA PARA LAMPADA SODIO 400W EXTERNO SEM BASE PARA RELE COM CAPACITOR E IGNITOR INTERNOS, COM ENROLAMENTO EM COBRE.	200,00	UN	116,13	R\$ 23.226,00
22	22	GOODLUX/SO250EAR26PROCEL	REATOR DE ALTO FATOR DE POTENCIA, PARA LAMPADA VAPOR DE SODIO 250W 254V, COM BASE PARA RELE CABO EPR, GALVANIZADO PADRÃO COPEL COM ENROLAMENTO DE COBRE, COM TERMINAIS PRENSA CABO, COM 1METRO DE CABO.	300,00	UN	110,00	R\$ 33.000,00

Valor total da proposta: R\$ 71.846,00 (Setenta e um mil oitocentos e quarenta e seis reais)



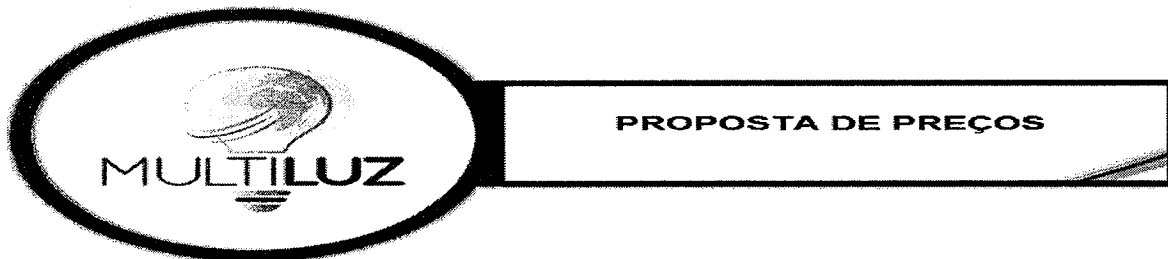

Proposta: Conforme O edital 60 dias Corridos.

- Declara, por ser de seu conhecimento, que se submete a todas as cláusulas e condições do Edital e seus Anexos.
- Declara, outrossim, que o(s) preço(s) ofertado(s) inclui(em) todos os custos e despesas necessários ao cumprimento integral das obrigações decorrentes da licitação.
- Declara, finalmente, sob as penas da lei, que tem condições de fornecer a quantidade estabelecida no prazo assinalado, independentemente dos demais compromissos de fornecimento porventura já assumidos, bem como que os produtos cotados atendem integralmente as especificações descritas no Anexo do Edital.
- **Declaramos que concordamos integralmente com as condições do edital.**
- **DECLARAMOS A INEXISTÊNCIA DE IMPEDIMENTO LEGAL DESTA EMPRESA PARA LICITAR OU CONTRATAR COM ESSA ADMINISTRAÇÃO.**

Depósito: BANCO DO BRASIL AG: 2567-4C/C: 23000-6

Proposta: Conforme Edital. 60 dias

Conforme Edital.

Conforme Edital.

Multiluz Comercial LTDA	<p>MULTILUZ COMERCIAL Palhoça/SC, 27 de Maio de 2022 LTDA:3112817 0000180 Assinado de forma digital por MULTILUZ COMERCIAL JOÃO VITOR CAMPOS DE LIMA LTDA:31128170000180 PROCURADOR Dados: 2022.05.27 RG: 8.265.988 CPF: 003.232.052-32 14:06:39 -03'00'</p>
-------------------------	--



Rua Santa Marta, 151

Bairro Bela Vista

Palhoça/SC

Email:

multiluzcomercial@gmail.com

Telefone: (48) 3017-0002

(51) 3645-1142

MULTILUZ COMERCIAL LTDA
MATERIAL ELÉTRICO

FRANCISCO BELTRÃO Estado do Paraná
EDITAL DE PREGÃO (ELETRÔNICO) N°60/2022
REGISTRO DE PREÇOS
PROCESSO LICITATÓRIO N° 277/2022

PEDIDO DE DESCLASSIFICAÇÃO LOTE 23

EDITAL DE PREGÃO (ELETRÔNICO) N°60/2022 - PROCESSO LICITATÓRIO N° 277/2022

MULTILUZ COMERCIAL LTDA, pessoa jurídica de direito privado CNPJ nº. 31.128.170/0001-80, com sede à RUA SANTA MARTA, 151 BAIRRO BELA VISTA, CEP: 88.132.712 PALHOÇA/SC, neste ato representado pelo(s) JOÃO VITOR CAMPOS DE LIMA, RG: 8.265.988 CPF: 003.232.052-32, residente na RUA NOSSA SENHORA DO ROSÁRIO, 248 BAIRRO NOSSA SENHORA DO ROSÁRIO, SÃO JOSÉ/SC,
A empresa arrematante do Lote/Item 23 solicita a desclassificação devido o preço está muito baixo do produto, acontece que ao cadastrar ouve esse equívoco com os itens cadastrando item errado.

MULTILUZ
COMERCIAL
LTDA:31128
170000180

Assinado de forma
digital por
MULTILUZ
COMERCIAL
LTDA:311281700001
80
Dados: 2022.05.27
14:11:02 -03'00'

Palhoça/SC 27 de Maio de 2022

JOÃO VITOR CAMPOS DE LIMA
CPF: 003.232.052-23 RG: 8.265.988
AUXILIAR DE LICITAÇÃO
CNPJ: 31.128.170/0001-80





EDITAL DE PREGÃO Nº 60/2022

PROCESSO ADMINISTRATIVO Nº 277/2022

MODALIDADE: PREGÃO ELETRÔNICO

TIPO: MENOR PREÇO POR ITEM UNITÁRIO

OBJETO: REGISTRO DE PREÇOS para futura e eventual aquisição de materiais elétricos para manutenção da iluminação pública em atendimento à Secretaria de Viação e Obras

ANEXO - II

PROPOSTA COMERCIAL

A empresa ELETRO LUZ COM DE MATERIAIS ELETRICOS LTDA, estabelecida na AV. BRASIL, 6817 - CASCAVEL / PR, inscrita no CNPJ sob nº 76.072.776/0001-89, neste ato representada por VIVIANE MARLI PIANA, cargo ADMINISTRADORA, RG 1.280.206, CPF 537.784.309-63, vem por meio desta, apresentar Proposta de Preços ao Edital de Pregão Eletrônico nº 60/2022 em epígrafe que tem por objeto a Implantação de REGISTRO DE PREÇOS para futura e eventual aquisição de materiais elétricos para manutenção da iluminação pública em atendimento à Secretaria de Viação e Obras, em atendimento a as Secretarias e Departamentos do Município, conforme segue:

Item	Ordem Compra snet	Código	Especificação	Marca	Quantidade	Unidade	Valor Unitário R\$	Valor Total R\$
13	13	80198	LUMINARIA LM-1, COM BOCAL E-27,PADRAO COPEL, TAMANHO MÍNIMO 25,40 CM.	HIDROWATS	300,00	UN	103,90	31.170,00

A validade desta proposta é de **60 (sessenta) dias corridos**, contados da data da abertura da sessão pública de **PREGÃO ELETRÔNICO** e/ou alteração prevista no item 11.6 do Edital.

A apresentação da proposta implicará na plena aceitação das condições estabelecidas neste edital e seus anexos.

CASCAVEL, 27 DE ABRIL DE 2022

**VIVIANE
MARLI PIANA
53778430963**

Digitally signed by VIVIANE MARLI PIANA:
53778430963
DN: C=BR, O=ICP-Brasil, OU=Secretaria da
Receita Federal do Brasil - RFB, OU=RFB e-CPF
A1, OU=VÁLID, OU=AR SIGNIT CERTIFICADORA
DIGITAL, OU=Presencial, OU=28445453000140,
CN=VIVIANE MARLI PIANA:53778430963
Reason: I am the author of this document
Location: your signing location here
Date: 2022.05.27 16:45:25-03'00'
Foxit PDF Reader Version: 11.2.1

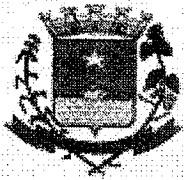

00525

MUNICÍPIO DE FRANCISCO BELTRÃO
Estado do Paraná

SECRETARIA MUNICIPAL DE VIAÇÃO E OBRAS

Departamento de Licitações

PARECER TÉCNICO

Francisco Beltrão, 02 de junho de 2022.

Nº 04/2022

Para: DEPARTAMENTO DE LICITAÇÕES

Assunto: Pregão Eletrônico Nº 60/2021

Conforme solicitado por esse departamento, a equipe técnica de eletricitas analisou as amostras enviadas pelos fornecedores, dado o seguinte parecer:

DOS ITENS POR APRESENTAÇÃO DE AMOSTRA:

O item 13– LUMINARIA LM-1, COM BOCAL E-27

EMPRESA: ELETRO LUZ COMERCIO DE MATERIAIS ELETRICOS LTDA

DECISÃO: APROVADO, visto que a amostra atende todos os requisitos exigidos no edital.

O item 20 – REATOR SODIO 400W

EMPRESA: MULTILUZ COMERCIAL LTDA

DECISÃO: APROVADO, visto que a amostra atende todos os requisitos exigidos no edital.

O item 22 – REATOR SODIO 250W 254V

EMPRESA: MULTILUZ COMERCIAL LTDA

DECISÃO: REPROVADO, visto que a amostra apresentada não atende ao edital, em especial na exigência de CABOS EPR, TERMINAIS PRENSA CABO e comprimento do cabo que deveria ser 1(UM) METRO.

O item 33/39 – RELE FOTOELETRICO 220V

EMPRESA: DOUGLAS POSSAN EIRELI

DECISÃO: APROVADO, visto que a amostra atende todos os requisitos exigidos no edital.

Cabe ressaltar que afim de atendimento ao princípio de isonomia e vinculação ao instrumento convocatório, os equipamentos devem atender criteriosamente as especificações solicitadas no termo de referência para que se mantenha bom andamento dos trabalhos realizado pela secretaria e atendam com qualidade a população que usufrui da iluminação pública do município.

É O PARECER.

Sem mais para o momento, colocamo-nos a disposição

Rodrigo José de Paula Pereira

Fiscal / Técnico

Luis da Rosa da Silva

Fiscal / Técnico