



## **TERMO DE REFERÊNCIA**

### **Aquisição de Moveis planejados para posto de saúde do padre ulrico**

#### **1 - ESPECIFICAÇÃO DO OBJETO:**

O presente Termo de Referência tem por objeto a AQUISIÇÃO DE MOVEIS PLANEJADOS PARA POSTO DE SAUDE DO PADRE ULRICO, conforme condições, quantidades e exigências estabelecidas neste instrumento.

#### **2 - JUSTIFICATIVA:**

Vimos através do presente justificar a necessidade da aquisição por meio de licitação de moveis planejados para adequação do posto de saúde do padre Ulrico.

Considerando que o posto de saúde foi reformado/ampliado e que os moveis que lá se encontram não são suficientes para a ampliação. Considerando que esses moveis deixar o ambiente mais acolhedor para os paciente e funcionários, melhorando assim a qualidade do atendimento.

Quanto a quantidade ora solicitada, informamos que foi baseada na necessidade apurada no local para melhor atendimento da população.

O valor estimado para a contratação está de acordo com o princípio da razoabilidade, para os tais usamos como parâmetro para se avaliar a adequação dos preços aferidos por meio de ORÇAMENTO FÍSICO, sendo que os mesmos constam em anexo.

#### **3 - CRITÉRIOS DE JULGAMENTO:**

Justifica-se a solicitação do julgamento POR LOTE, haja vista que os itens fazem parte de um conjunto (moveis planejados).

#### **4 - SOLICITAÇÃO DE AMOSTRA OU PROSPECTO:**

As oficializações da classificação dos produtos indicados ficarão condicionadas à aprovação de catálogo (ficha técnica), a ser analisada pela Comissão de Avaliação de Amostras ou catálogo (ficha técnica) da Secretaria Municipal de Saúde do município de Francisco Beltrão.

Designação da Equipe de análise técnica das amostras ou prospectos solicitados, para posterior nomeação através de Portarias Municipal:

**NOME COMPLETO: Lisiane Karla Teston Behne**  
**SECRETARIA MUNICIPAL DE SAÚDE**



*MUNICÍPIO DE FRANCISCO BELTRÃO*  
*Estado do Paraná*

## **5 – SOLICITAÇÃO DE DOCUMENTOS TÉCNICOS:**

Não se aplica.

## **6 – LOCAL E FORMA DE ENTREGA:**

Os bens, objetos desta licitação, deveram ser entregues e instalados sem ônus de entrega e instalação de acordo com as solicitações da Secretaria Municipal de Saúde, localizada na Rua Otaviano Teixeira dos Santos, nº 1000, Bairro Centro, no Município de Francisco Beltrão- PR.

## **7 – CRONOGRAMA / PRAZO DE ENTREGA E VIGÊNCIA:**

Os bens deverão ser entregues e instalados prazo máximo de 45 (quarenta e cinco) dias, após o recebimento da nota de empenho, seguindo rigorosamente as quantidades solicitadas, mediante autorização contida nas respectivas Notas de empenho.

Os bens, objetos desta licitação, deveram ser entregues e instalados de acordo com as solicitações, de forma única.

O bem será recebido provisoriamente pelo (a) responsável pelo acompanhamento e fiscalização do contrato, para efeito de posterior verificação de sua conformidade com as especificações constantes neste Termo de Referência e na proposta.

O bem poderá ser rejeitado, no todo ou em parte, quando em desacordo com as especificações constantes neste Termo de Referência e na proposta, devendo ser substituído no prazo de 05 (cinco) dias, a contar da notificação da contratada, às suas custas, sem prejuízo da aplicação das penalidades.

## **8 – OBRIGAÇÕES:**

### **DA CONTRATADA:**

Contratada deve cumprir todas as obrigações constantes no Edital, seus anexos e sua proposta, assumindo como exclusivamente seus os riscos e as despesas decorrentes da boa e perfeita execução do objeto e, ainda:

- A Contratada deverá efetuar a entrega e instalação do objeto em perfeitas condições, conforme especificações, prazo e local constantes no Edital e seus anexos, acompanhado da respectiva nota fiscal, na qual constarão as indicações referentes a: marca, fabricante, modelo, procedência e prazo de garantia ou validade;

- A Contratada deverá substituir, reparar ou corrigir, às suas expensas, no prazo fixado neste Termo de Referência, o objeto com avarias ou defeitos;

- A Contratada deverá comunicar à Contratante, no prazo máximo de 24 (vinte e quatro) horas que antecede a data da entrega, os motivos que impossibilitem o cumprimento do prazo previsto, com a devida comprovação;

- A Contratada deverá manter, durante toda a execução do contrato, em compatibilidade com as obrigações assumidas, todas as condições de habilitação e qualificação exigidas na licitação.

- O prazo de garantia e validade para todos os itens deverá ser de, **no mínimo, 12 (doze) meses**, contados a partir da entrega do material, contra defeito de fabricação, prevalecendo, contudo, o



**MUNICÍPIO DE FRANCISCO BELTRÃO**  
*Estado do Paraná*

prazo constante do certificado/manual do produto, desde que superior ao mínimo exigido.

- Deverá entregar, durante toda a vigência do Contrato, **a mesma marca dos produtos apresentados na proposta.**

**DO CONTRATANTE:**

- Receber o objeto no prazo e condições estabelecidas no Edital e seus anexos;
- Verificar minuciosamente, no prazo fixado, a conformidade dos bens recebidos provisoriamente com as especificações constantes do Edital e da proposta, para fins de aceitação e recebimento definitivo;
- Comunicar à Contratada, por escrito, sobre imperfeições, falhas ou irregularidades verificadas no objeto fornecido, para que seja substituído, reparado ou corrigido;
- Acompanhar e fiscalizar o cumprimento das obrigações da Contratada, através de comissão/servidor especialmente designado;
- Efetuar o pagamento à Contratada no valor correspondente ao fornecimento do objeto, no prazo e forma estabelecidos no Edital e seus anexos;

A Administração não responderá por quaisquer compromissos assumidos pela Contratada com terceiros, ainda que vinculados à execução do presente Termo de Contrato, bem como por qualquer dano causado a terceiros em decorrência de ato da Contratada, de seus empregados, prepostos ou subordinados.

**9 – ESPECIFICAÇÃO DOS BENS:**

**TERMINAL RODOVIARIO**

Item	Descrição	Marca	Quantidade	Valor unitário R\$	Valor total R\$
1	Moveis planejados para ao posto de saúde padre ulrico, conforme descrição e projeto em anexo	Própria	01	114.423,67	114.423,67

**VALOR TOTAL MÁXIMO ESTIMADO R\$ 114.423,67**

**(Cento e quatorze mil e quatrocentos e vinte e três reais e sessenta e sete centavos)**

**10 – RECURSOS PARA CONTRATAÇÃO:**

Os recursos financeiros para suportar a eficácia do presente objeto, serão atendidos por verbas oriundas da receita da Fonte LIVRE

**11 – FISCALIZAÇÃO E ACOMPANHAMENTO DO CONTRATO:**

O recebimento dos bens, a fiscalização e o acompanhamento da execução do contrato, será efetuado pela Servidora Liziane Karla Teston Behne, da secretaria de saúde, CPF 026.418.709-16 nº, e-mail



# MUNICÍPIO DE FRANCISCO BELTRÃO

## Estado do Paraná

arqliziane@gmail.com telefone (46)3520-2136, a fim de verificar a conformidade dele com as especificações técnicas dispostas no mesmo.

A fiscalização de que trata este item não exclui nem reduz a responsabilidade do fornecedor, ainda que resultem de condições técnicas, vícios redibitórios ou emprego de material inadequado ou de qualidade inferior, e, na ocorrência desta, não implica na responsabilidade da administração e de seus agentes e prepostos.

### 12 - DADOS DA SOLICITAÇÃO:

- Data de envio do termo 02/12/2021
- Secretaria Municipal de Saúde
- Nome do elaborador deste Termo de Referência Kelly Salvati
- Telefone para Contato: (46) 3520-2136
- Anexos a este Termo encontram-se os documentos que deram base à solicitação.

### 13 - AUTORIZAÇÃO:

Francisco Beltrão, 02/12/2021

  
Manoel Bresolin

Secretário Municipal de Saúde

  
Antônio Carlos Bonetti  
Sec. Mun. de Administração

  
Cleber Fontana  
Prefeito Municipal

Fica autorizada a aposição de assinatura digitalizada do Prefeito Municipal no Edital e seus Anexos.

### 14 - ANEXOS

Estamos anexando documentos para subsidiarem o procedimento licitatório de aquisição dos referidos ingressos.

ANEXO I - Orçamentos  
ANEXO II - MAPA DE MÉDIAS

**MACARI MÓVEIS - MICROEMPRESA  
CATIANA MACARI**

**EMAIL: macaricati@hotmail.com ou também Macari Móveis no facebook**

**CNPJ: 05.382.555/0001-69 - Inscr. Estadual.: 902.80770-57**

**Rua São Paulo nº 1460 - Bairro Industrial - CEP 85601 - 010**

**Fone/Fax (46) 3523 - 6125 - Francisco Beltrão - Paraná**

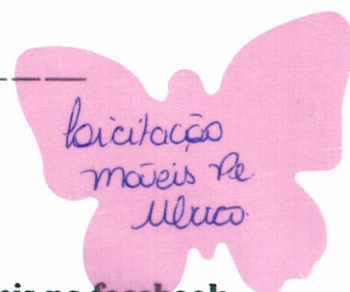

**ORÇAMENTO: PREFEITURA MUNICIPAL DE FRANCISCO BELTRÃO**

IT	DESCRIÇÃO	QTD	UND	MARCA	V. UNT	TOTAL
1	Balcão sala de triagem 1	1	PÇ		R\$ 3.265,00	R\$ 4.265,00
2	Escritania com gavetas sala de triagem 2	1	PÇ		R\$ 2.327,00	R\$ 2.327,00
3	Balcão sala de vacina	1	PÇ		R\$ 7.290,00	R\$ 7.290,00
4	Balcão sala de urgência	1	PÇ		R\$ 2.250,00	R\$ 2.250,00
5	Balcão sala de preparo de medicamentos	1	PÇ		R\$ 4.620,00	R\$ 4.620,00
6	Balcão de pia sala de lavagem de material	1	PÇ		R\$ 3.102,00	R\$ 3.102,00
7	Balcão sala de inalação	1	PÇ		R\$ 4.420,00	R\$ 4.420,00
8	Balcão sala esterilização	1	PÇ		R\$ 3.407,00	R\$ 3.407,00
9	Balcão sala de curativo	1	PÇ		R\$ 4.188,00	R\$ 4.188,00
10	Balcão com armário alto sala de armazenamento e distribuição de material esterelizado 1	1	PÇ		R\$ 7.135,00	R\$ 7.135,00
11	Balcão sala de armazenamento e distribuição de material esterelizado 2	1	PÇ		R\$ 4.004,00	R\$ 4.004,00
12	Balcão para computador recepção (modulos CPU)	4	PÇ		R\$ 608,00	R\$ 2.432,00
13	Balcão com aero e gaveteiro pasta suspesa recepção	1	PÇ		R\$ 8.267,00	R\$ 8.267,00
14	Balcão e gaveteiro consultório odontológicos	3	PÇ		R\$ 7.225,00	R\$ 21.675,00
15	Prateleira farmácia (conforme quantidade no projeto)	1	PÇ		R\$ 34.925,00	R\$ 34.925,00

**Condições de Pagamento: À VISTA**

**Prazo de Entrega: a combinar.**

**Validade do Orçamento: 30dias**

**FRANCISCO BELTRÃO, 01 DE NOVEMBRO DE 2021**

**CNPJ: 05.382.555/0001-69**

**05.382.555/0001-69**  
CATIANA MACARI

Rua São Paulo, 1460  
B. Industrial - CEP 85601-010

*Catiana Macari*  
**MACARI MÓVEIS - MICROEMPRESA  
CATIANA MACARI**



**ORÇAMENTO MÓVEIS UNIDADE DE SAÚDE PE. ULRICO**

Item	Descrição	QTDE	UN	MARCA	VALOR UNITARIO	VALOR TOTAL
1	Balcão sala de triagem	1	PÇ	CRIATIVA HOME DESIGN	R\$ 3.900,00	R\$ 3.900,00
2	Escrivaninha com gavetas sala de triagem	1	PÇ	CRIATIVA HOME DESIGN	R\$ 2.300,00	R\$ 2.300,00
3	Balcão sala de vacina	1	PÇ	CRIATIVA HOME DESIGN	R\$ 6.800,00	R\$ 6.800,00
4	Balcão sala de urgência	1	PÇ	CRIATIVA HOME DESIGN	R\$ 2.150,00	R\$ 2.150,00
5	Balcão e armários sala de preparo de medicamentos	1	PÇ	CRIATIVA HOME DESIGN	R\$ 4.300,00	R\$ 4.300,00
6	Balcão com pia lavagem de material	1	PÇ	CRIATIVA HOME DESIGN	R\$ 2.600,00	R\$ 2.600,00
8	Balcão sala de inalação	1	PÇ	CRIATIVA HOME DESIGN	R\$ 3.900,00	R\$ 3.900,00
9	Balcão sala de esterilização	1	PÇ	CRIATIVA HOME DESIGN	R\$ 3.100,00	R\$ 3.100,00
10	Balcão sala de curativo	1	PÇ	CRIATIVA HOME DESIGN	R\$ 3.700,00	R\$ 3.700,00
11	Balcão com armário alto sala de armazenamento e distribuição de material esterilizado.	1	PÇ	CRIATIVA HOME DESIGN	R\$ 6.550,00	R\$ 6.550,00
12	Balcão sala de armazenamento e distribuição de material esterilizado 2.	1	PÇ	CRIATIVA HOME DESIGN	R\$ 3.500,00	R\$ 3.500,00
13	Modulo CPU com gaveta recepção	4	PÇ	CRIATIVA HOME DESIGN	R\$ 990,00	R\$ 3.960,00
14	Balcão aéreo com pasta suspensa para recepção	1	PÇ	CRIATIVA HOME DESIGN	R\$ 7.200,00	R\$ 7.200,00
15	Balcão com gaveteiro de rodizio consultório odontológico. (03 consultórios)	3	PÇ	CRIATIVA HOME DESIGN	R\$ 2.100,00	R\$ 6.300,00
18	Prateleiras farmácia (conforme quantidade no projeto)	1	PÇ	CRIATIVA HOME DESIGN	R\$ 32.500,00	R\$ 32.500,00
19	Modulo CPU com gavetas recepção (04 unidades)	4	PÇ	CRIATIVA HOME DESIGN	R\$ 990,00	R\$ 3.960,00
20	Balcão com gavetas recepção farmácia	1	PÇ	CRIATIVA HOME DESIGN	R\$ 3.600,00	R\$ 3.600,00
21	Balcão e aéreo farmácia	1	PÇ	CRIATIVA HOME DESIGN	R\$ 3.100,00	R\$ 3.100,00
22	DML armário alto, aéreo e balcão	1	PÇ	CRIATIVA HOME DESIGN	R\$ 3.900,00	R\$ 3.900,00
23	Cozinha aéreo, torre para forno micro-ondas e mesa	1	PÇ	CRIATIVA HOME DESIGN	R\$ 3.600,00	R\$ 3.600,00
24	Balcão para pia da cozinha	1	PÇ	CRIATIVA HOME DESIGN	R\$ 4.200,00	R\$ 4.200,00
TOTAL					TOTAL	R\$ 115.120,00

*Vagner R. de Souza*

**18.736.683/0001-05**

**VAGNER RODRIGUE  
DE SOUZA 02751979998**

Rua Ivo Strelto, 54

São Miguel - CEP 85602-821

**Francisco Beltrão - Paraná**

FRANCISCA ESTRELA - RIZZO  
240 MONTGOMERY - LOS ANGELES CA  
RIZZO 624 4214  
DE SOUSA 027 187488  
VAGNER RODRIGUES  
78.736.683/0001-65





## **RD - Comércio de Móveis Ltda**

Rua Tenente Camargo, 1956 - Centro  
Telefone 46 | 3035-0030 - e-mail: rdmoveisltda@gmail.com  
85.601-610 - Francisco Beltrão - PR.

CNPJ 06.336.209/0001-07 Insc. Est. 903.08300-05

**PARA:**  
**PREFEITURA MUNICIPAL DE FRANCISCO BELTRÃO**  
**FRANCISCO BELTRÃO-PR.**

**06.336.209/0001-07**  
**903.08300-05**

**RD Comércio de Móveis Ltda**  
Rua Tenente Camargo, 1956  
85.601-610 - Francisco Beltrão-PR.

### **ORÇAMENTO**

ATENDENDO SUA SOLICITAÇÃO APRESENTAMOS NOSSA PROPOSTA COMERCIAL, CONFORME ABAIXO DISCRIMINADO:

ITEM	DESCRIÇÃO	UND	QTDE	VALOR UNITÁRIO	VALOR TOTAL
01	BALCÃO SALA DE TRIAGEM	UN	01	4.805,00	4.805,00
02	ESCRIVANINHA COM GAVETAS SALA DE TRIAGEM	UN	01	2.402,00	2.402,00
03	BALCÃO SALA DE VACINA	UN	01	7.941,00	7.941,00
04	BALCÃO SALA DE URGÊNCIA	UN	01	2.325,00	2.325,00
05	BALCÃO E ARMÁRIOS SALA DE PREPARO DE MEDICAMENTOS	UN	01	5.670,00	5.670,00
06	BALCÃO COM PIA LAVAGEM DE MATERIAL	UN	01	2.822,00	2.822,00
07	BALCÃO SALA DE INALAÇÃO	UN	01	4.110,00	4.110,00
08	BALCÃO SALA DE ESTERILIZAÇÃO	UN	01	3.505,00	3.505,00
09	BALCÃO SALA DE CURATIVO	UN	01	3.891,00	3.891,00
10	BALCÃO COM ARMÁRIO ALTO SALA DE ARMAZENAMENTO E DISTRIBUIÇÃO DE MATERIAL ESTERILIZADO	UN	01	6.927,00	6.927,00
11	BALCÃO SALA DE ARMAZENAMENTO E DISTRIBUIÇÃO DE MATERIAL ESTERILIZADO 2	UN	01	3.572,00	3.572,00
12	MODULO CPU COM GAVETA RECEPÇÃO	UN	04	1.042,00	4.168,00
13	BALCÃO AÉREO COM PASTA SUSPensa PARA RECEPÇÃO	UN	01	7.526,00	7.526,00
14	BALCÃO COM GAVETEIRO DE RODIZIO CONSULTÓRIO ODONTOLÓGICO. (03 CONSULTÓRIOS)	UN	03	2.343,00	7.029,00
15	PRATELEIRAS FARMÁCIA (CONFORME QUANTIDADE NO PROJETO)	UN	01	35.110,00	35.110,00
16	MODULO CPU COM GAVETAS RECEPÇÃO (04 UNIDADES)	UN	04	1.042,00	4.168,00
17	BALCÃO COM GAVETAS RECEPÇÃO FARMÁCIA	UN	01	4.125,00	4.125,00
18	BALCÃO E AÉREO FARMÁCIA	UN	01	3.526,00	3.526,00
19	DML ARMÁRIO ALTO, AÉREO E BALCÃO	UN	01	4.168,00	4.168,00
20	COZINHA AÉREO, TORRE PARA FORNO MICRO-ONDAS E MESA	UN	01	4.345,00	4.345,00
21	BALCÃO PARA PIA DA COZINHA	UN	01	4.774,00	4.774,00

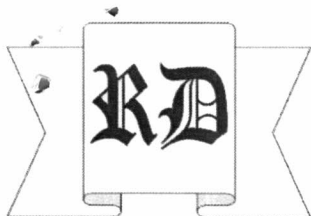

## **RD - Comércio de Móveis Ltda**

Rua Tenente Camargo, 1956 - Centro  
Telefone 46 | 3035-0030 - e-mail: rdmoveisltda@gmail.com  
85.601-610 - Francisco Beltrão - PR.

CNPJ 06.336.209/0001-07 - Insc. Est. 903.08300-05

**VALIDADE DA PROPOSTA:** A PROPOSTA TERÁ VALIDADE DE 30 (TRINTA) DIAS, A PARTIR DA DATA DE APRESENTAÇÃO.

**PRAZO DE ENTREGA:** OS PRODUTOS SERÃO ENTREGUES EM ATÉ 30 (TRINTA) DIAS APÓS CONFIRMAÇÃO.

**CONDIÇÕES DE PAGAMENTO:** O PAGAMENTO SERÁ 30 (TRINTA) DIAS APÓS EMISSÃO DA NOTA FISCAL.

O PREÇO PROPOSTO ACIMA CONTEMPLA TODAS AS DESPESAS NECESSÁRIAS AO PLENO FORNECIMENTO, TAIS COMO OS ENCARGOS (OBRIGAÇÕES SOCIAIS, IMPOSTOS, TAXAS, ETC), COTADOS SEPARADOS E INCIDENTES SOBRE O FORNECIMENTO.

FRANCISCO BELTRÃO (PR), 29 DE NOVEMBRO DE 2021.

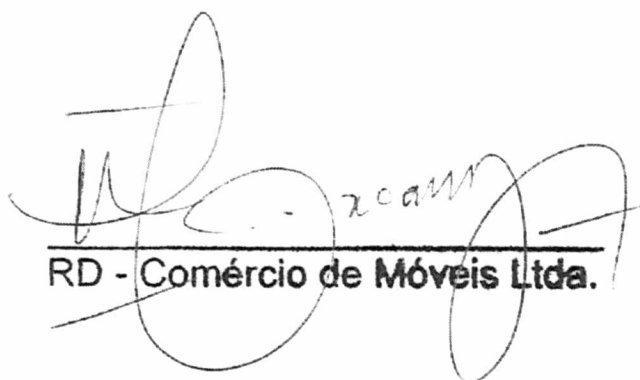

RD - Comércio de Móveis Ltda.

MAPA DE MÉDIA DE PREÇOS

Item	Descrição	QTDE	MACARI MOVEIS	RD COMERCIO DE MOVEIS	VAGNER RODRIGUES DE SOUZA	MÉDIA	CONTAGEM
1	BALCAO SALA TRIAGEM 1	1	R\$ 4.265,00	R\$ 4.805,00	R\$ 3.900,00	R\$ 3.900,00	1
2	ESCRIVANIA COM GAVETAS SALA TRIAGEM 2	1	R\$ 2.327,00	R\$ 2.402,00	R\$ 2.300,00	R\$ 2.343,00	3
3	BALCAO SALA DE VACINA	1	R\$ 7.290,00	R\$ 7.941,00	R\$ 6.800,00	R\$ 6.800,00	1
4	BALCAO SALA DE URGENCIA	1	R\$ 2.250,00	R\$ 2.325,00	R\$ 2.150,00	R\$ 2.241,67	3
5	BALCAO SALA DE PREPARO DE MEDICAMENTOS	1	R\$ 4.620,00	R\$ 5.670,00	R\$ 4.300,00	R\$ 4.460,00	2
6	BALCAO DE PIA DE LAVAGEM DE MATERIAL	1	R\$ 3.102,00	R\$ 2.822,00	R\$ 2.600,00	R\$ 2.711,00	2
7	BALCAO SALA DE INALACAO	1	R\$ 4.420,00	R\$ 4.110,00	R\$ 3.900,00	R\$ 4.005,00	2
8	BALCAO SALA ESTERILIZACAO	1	R\$ 3.407,00	R\$ 3.505,00	R\$ 3.100,00	R\$ 3.100,00	1
9	BALCAO SALA DE CURATIVO	1	R\$ 4.188,00	R\$ 3.891,00	R\$ 3.700,00	R\$ 3.795,50	2
10	BALCAO COM ARMARIO ALTO SALA DE ARMAZENAMENTO E DISTRIBUICAO DE MATERIAL ESTERILIZACAO 1	1	R\$ 7.135,00	R\$ 6.927,00	R\$ 6.550,00	R\$ 6.738,50	2
11	BALCAO SALA DE ARMAZENAMENTO E DISTRIBUICAO DE MATERIAL ESTERILIZADO 2	1	R\$ 4.004,00	R\$ 3.572,00	R\$ 3.500,00	R\$ 3.536,00	2
12	BALCAO PARA COMPUTADOR RECEPCAO (MODULO CPU)	4	R\$ 2.432,00	R\$ 4.168,00	R\$ 3.960,00	R\$ 2.432,00	1
13	BALCAO COM AEREO E GAVETEIRO PASTA SUSPENSÃO RECEPCAO	1	R\$ 8.267,00	R\$ 7.526,00	R\$ 7.200,00	R\$ 7.363,00	2
14	BALCAO E GAVETEIRO CONSULTORIO ODONTOLOGICO	3	R\$ 21.675,00	R\$ 7.029,00	R\$ 6.300,00	R\$ 6.300,00	1
15	PRATELEIRA FARMACIA (CONFORME QUANTIDADE NO PROJETO)	1	R\$ 34.925,00	R\$ 35.110,00	R\$ 32.500,00	R\$ 32.500,00	1
16	BALCAO COM ESPAÇO PARA CPU FARMACIA	4	R\$ 4.456,00	R\$ 4.168,00	R\$ 3.960,00	R\$ 4.064,00	2
17	BALCAO COM PORTAS E GAVETAS FARMACIA	1	R\$ 4.188,00	R\$ 4.125,00	R\$ 3.600,00	R\$ 3.600,00	1
18	BALCAO E AEREO FARMACIA	1	R\$ 3.696,00	R\$ 3.526,00	R\$ 3.100,00	R\$ 3.100,00	1
19	DMIL ARMARIOS ALTO, AEREO E BALCAO	1	R\$ 4.480,00	R\$ 4.168,00	R\$ 3.900,00	R\$ 4.034,00	2
20	COZINHA AEREO, TORRE PARA FORNO E MICROONDAS	1	R\$ 4.411,00	R\$ 4.345,00	R\$ 3.600,00	R\$ 3.600,00	1
21	BALCAO PARA PIA COZINHA	1	R\$ 3.800,00	R\$ 4.774,00	R\$ 4.200,00	R\$ 3.800,00	1
			R\$ 139.338,00	R\$ 126.909,00	R\$ 115.120,00	R\$ 114.423,67	

# SALA DE TRIAGEM - PE. ULRICO

## OBSERVAÇÕES

- \* Os serviços de montagem e adaptações são de responsabilidade do fabricante, inclusive a conferência das medidas no local;
- \* Antes da execução dos serviços todas as medidas deverão ser confirmadas no local pela empresa prestadora do serviço;
- \* Painéis, tamponamentos, estão compondo o projeto; Os mesmos deverão ser maciços conforme medidas especificadas em projeto;
- \* Os móveis e tamponamentos serão em MDF na cor branca, com bordas da mesma cor, nada de colas aparentes;
- \* Corpo em Mdf branco - frontais em mdf 18mm; todos os módulos devem ser completos com fundo, sarrafo, bases, laterais , etc, tudo que se faz necessário para a montagem completa do móvel;
- \* Parafusos, encaixes, ferragens, não deverão aparecer para o bom acabamento das peças;
- \* Alguns móveis serão fixados na parede e o mesmo deve estar bem fixado de forma a suportar o peso do móvel, granito e os itens que serão armazenados nele;
- \* As corredeiras serão metálicas do tipo telescópica;
- \* Os puxadores serão metálicos do tipo haste; (deverá ser avaliado pela fiscalização antes da execução)
- \* As dobradiças serão metálicas com amortecedor;
- \* kit de ferragens para instalação dos móveis por conta da empresa prestadora do serviço;

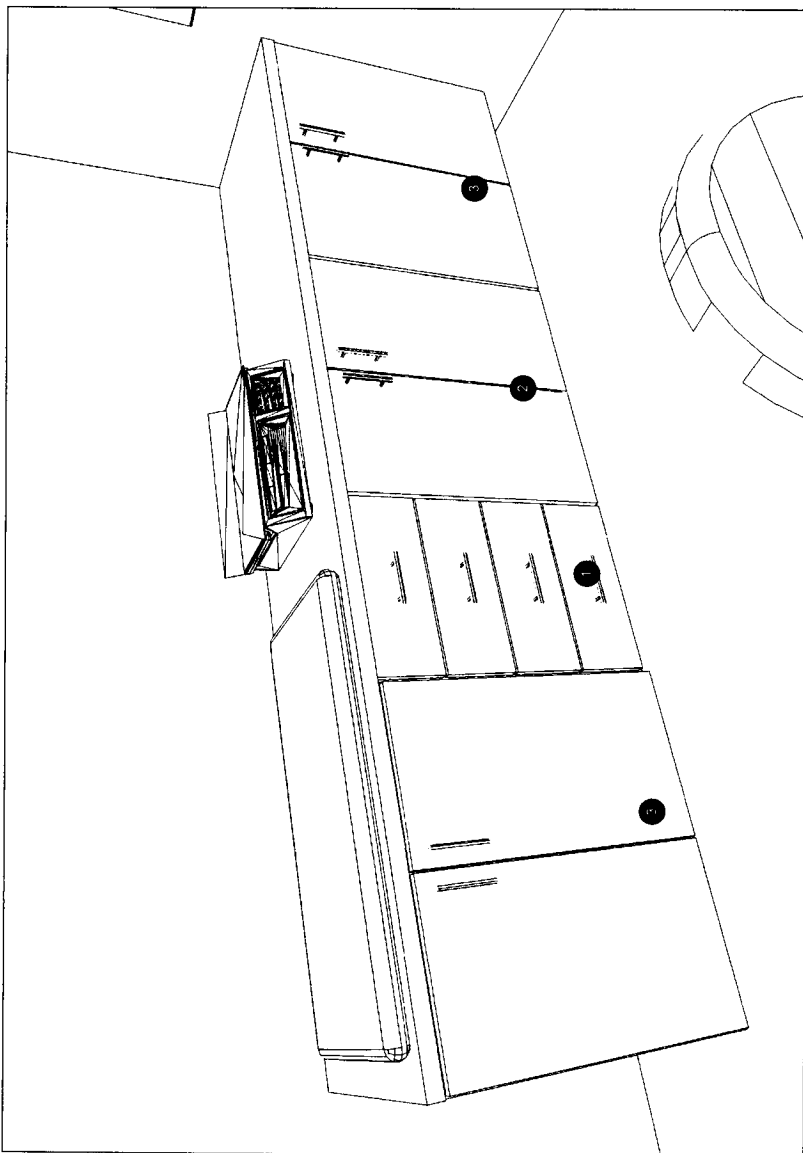

1	Balcão 4 Gavetas	450x700x550	1	Incluso prateleira conforme projeto anexo
2	Balcão 2 Portas	700x700x550	1	Incluso prateleira conforme projeto anexo
3	Balcão 2 Portas	800x700x550	2	
4	Tamponamento 36	2750x36x570	1	

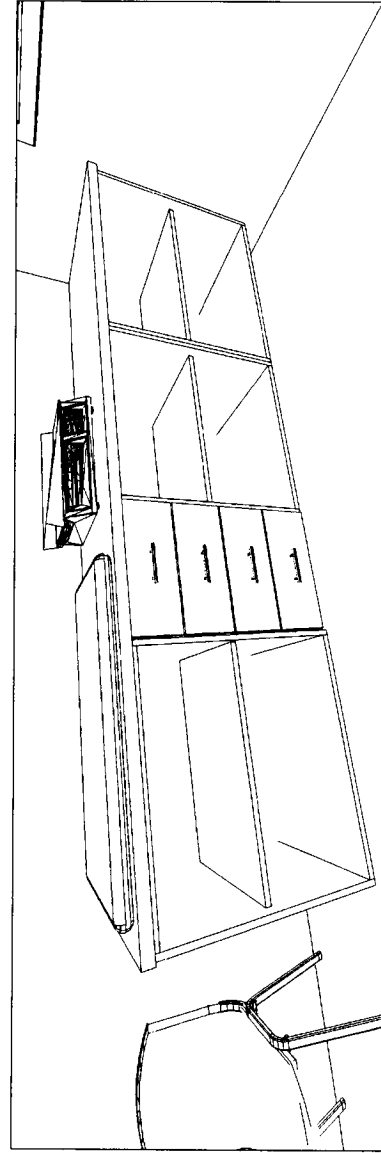

# SALA DE TRIAGEM - PE. ULRICO

## OBSERVAÇÕES

- \* Os serviços de montagem e adaptações são de responsabilidade do fabricante, inclusive a conferência das medidas no local;
- \* Antes da execução dos serviços todas as medidas deverão ser confirmadas no local pela empresa prestadora do serviço;
- \* Painéis, tamponamentos, estão compondo o projeto; Os mesmos deverão ser maciços conforme medidas especificadas em projeto;
- \* Os móveis e tamponamentos serão em MDF na cor branca, com bordas da mesma cor; nada de colas aparentes;
- \* Corpo em Mdf branco - frontais em mdf 18mm; todos os módulos devem ser completos com fundo, sarrafo, bases, laterais , etc, tudo que se faz necessário para a montagem completa do móvel;
- \* Parafusos, encaixes, ferragens, não deverão aparecer para o bom acabamento das peças;
- \* Alguns móveis serão fixados na parede e o mesmo deve estar bem fixado de forma a suportar o peso do móvel, granito e os itens que serão armazenados nele;
- \* As corrediças serão metálicas do tipo telescópica;
- \* Os puxadores serão metálicos do tipo haste; (deverá ser avaliado pela fiscalização antes da execução)
- \* As dobradiças serão metálicas com amortecedor;
- \* kit de ferragens para instalação dos móveis por conta da empresa prestadora do serviço;

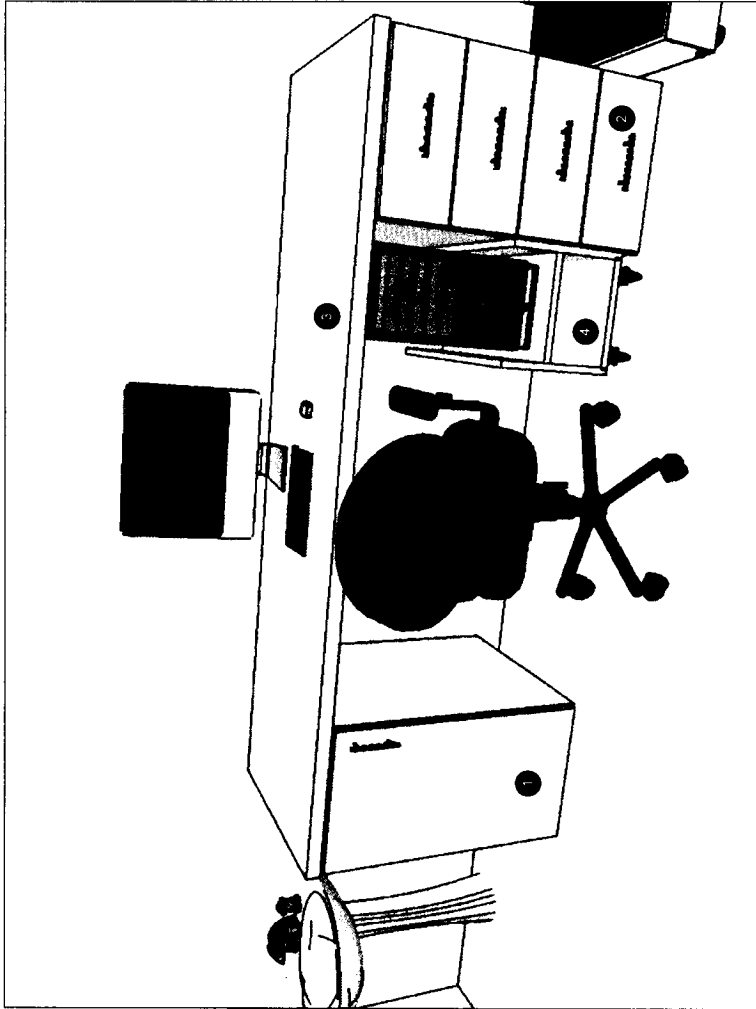

Incluso prateleira conforme projeto			
1	Balcão 1 Porta	400x700x550	1
2	Balcão 4 Gavetas	400x700x550	1
3	Tamponamento 36	2000x36x570	1
4	Módulo CPU c/ Rodízio	300x300x550	1

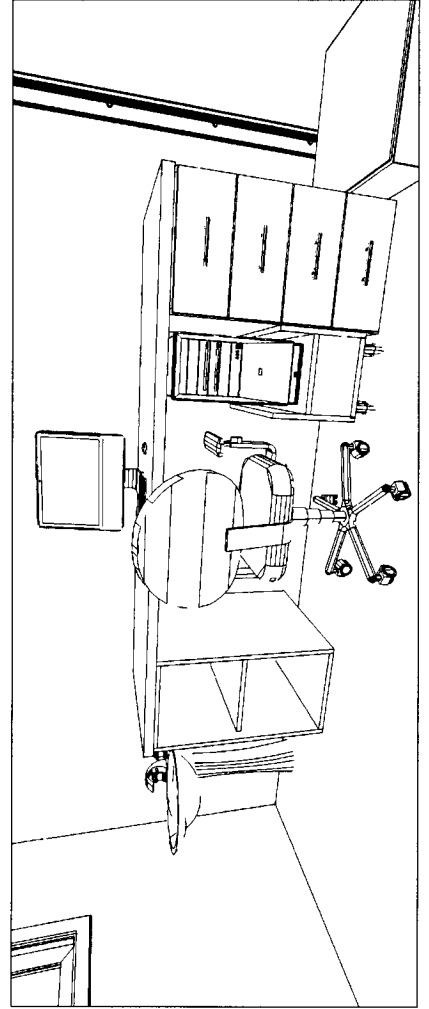

# SALA DE VACINA - PE. ULRICO

## OBSERVAÇÕES

- \* Os serviços de montagem e adaptações são de responsabilidade do fabricante, inclusive a conferência das medidas no local;
- \* Antes da execução dos serviços todas as medidas deverão ser confirmadas no local pela empresa prestadora do serviço;
- \* Painéis, tamponamentos, estão compondo o projeto; Os mesmos deverão ser maciços conforme medidas especificadas em projeto;
- \* Os móveis e tamponamentos serão em MDF na cor branca, com bordas da mesma cor; nada de colas aparentes;
- \* Corpo em Mdf branco - frontais em mdf 18mm; todos os módulos devem ser completos com fundo, sarrafo, bases, laterais , etc, tudo que se faz necessário para a montagem completa do móvel;
- \* Parafusos, encaixes, ferragens, não deverão aparecer para o bom acabamento das peças;
- \* Alguns móveis serão fixados na parede e o mesmo deve estar bem fixado de forma a suportar o peso do móvel, granito e os itens que serão armazenados nele;
- \* As corredeiras serão metálicas do tipo telescópica;
- \* Os puxadores serão metálicos do tipo haste; (deverá ser avaliado pela fiscalização antes da execução)
- \* As dobradiças serão metálicas com amortecedor;
- \* kit de ferragens para instalação dos móveis por conta da empresa prestadora do serviço;

*Liziane Behre*

SECRETARIA MUNICIPAL  
**DE SAÚDE**



PREFEITURA DE

O MELHOR DAQUI É A NOSSA CENTE!

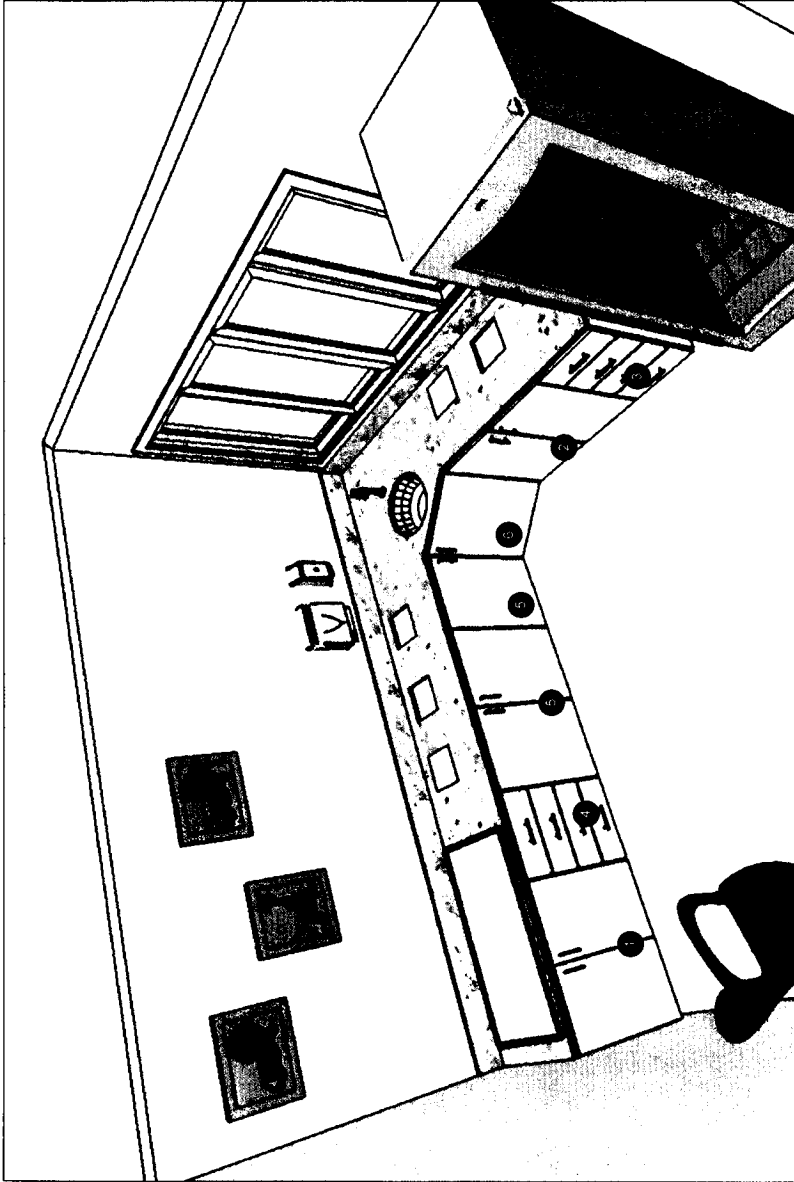

1	Balcão 2 Portas	800x700x550	1	Possui prateleiras conforme projeto
2	Balcão 1 Porta	400x700x550	2	Possui prateleiras conforme projeto
3	Balcão 4 Gavetas	400x700x550	1	
4	Balcão 4 Gavetas	450x700x550	1	
5	Balcão 1 Porta	450x700x550	3	Possui prateleiras conforme projeto
6	Balcão Canto Obliquo	900x700x900	1	Possui prateleiras conforme projeto

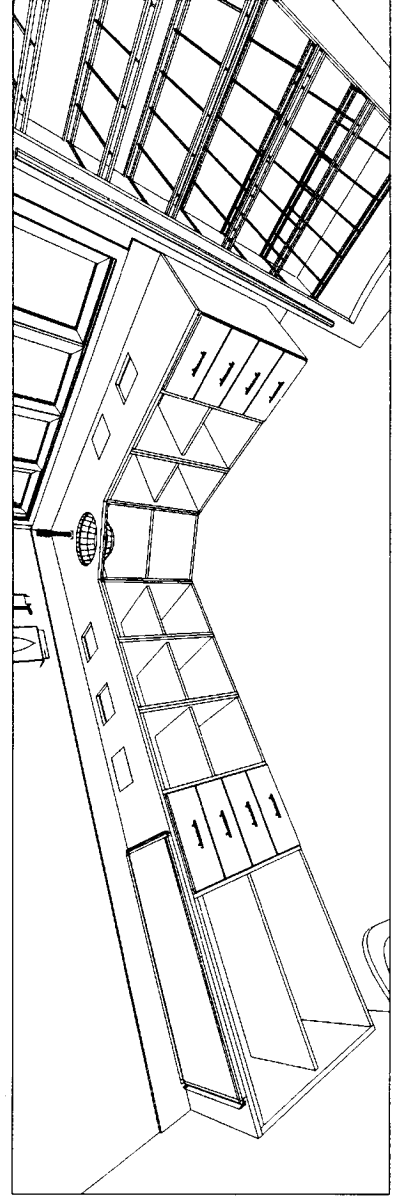

# SALA DE URGÊNCIA - PE. ULRICO

## OBSERVAÇÕES

- \* Os serviços de montagem e adaptações são de responsabilidade do fabricante, inclusive a conferência das medidas no local;
- \* Antes da execução dos serviços todas as medidas deverão ser confirmadas no local pela empresa prestadora do serviço;
- \* Painéis, tamponamentos, estão compondo o projeto; Os mesmos deverão ser maciços conforme medidas especificadas em projeto;
- \* Os móveis e tamponamentos serão em MDF na cor branca, com bordas da mesma cor; nada de colas aparentes;
- \* Corpo em Mdf branco - frontais em mdf 18mm; todos os módulos devem ser completos com fundo, sarrafo, bases, laterais, etc, tudo que se faz necessário para a montagem completa do móvel;
- \* Parafusos, encaixes, ferragens, não deverão aparecer para o bom acabamento das peças;
- \* Alguns móveis serão fixados na parede e o mesmo deve estar bem fixado de forma a suportar o peso do móvel, granito e os itens que serão armazenados nele;
- \* As corredeiras serão metálicas do tipo telescópica;
- \* Os puxadores serão metálicos do tipo haste; (deverá ser avaliado pela fiscalização antes da execução)
- \* As dobradiças serão metálicas com amortecedor;
- \* kit de ferragens para instalação dos móveis por conta da empresa prestadora do serviço;

*Liziane Schue*

SECRETARIA MUNICIPAL DE SAÚDE



DE SAÚDE

PREFEITURA DE  
ULRICO  
O MELHOR DAQUI É A NOSSA CENTE!

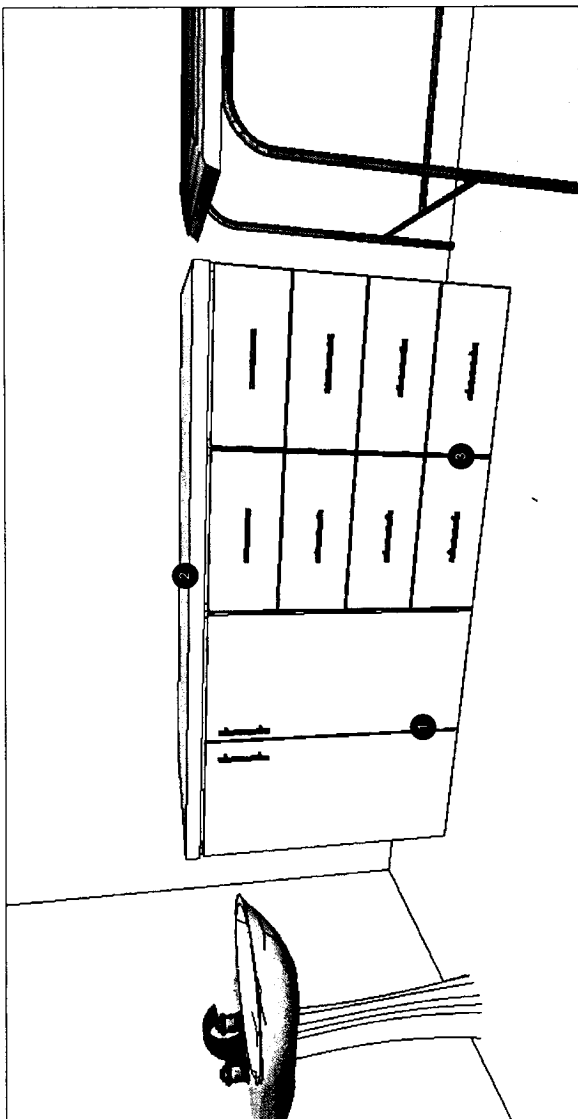

Item	Descrição	Quantidade	Dimensões
1	Balcão 2 Portas	1	700x700x550
2	Tamponamento 36	1	1500x36x570
3	Balcão 4 Gavetas	2	400x700x550

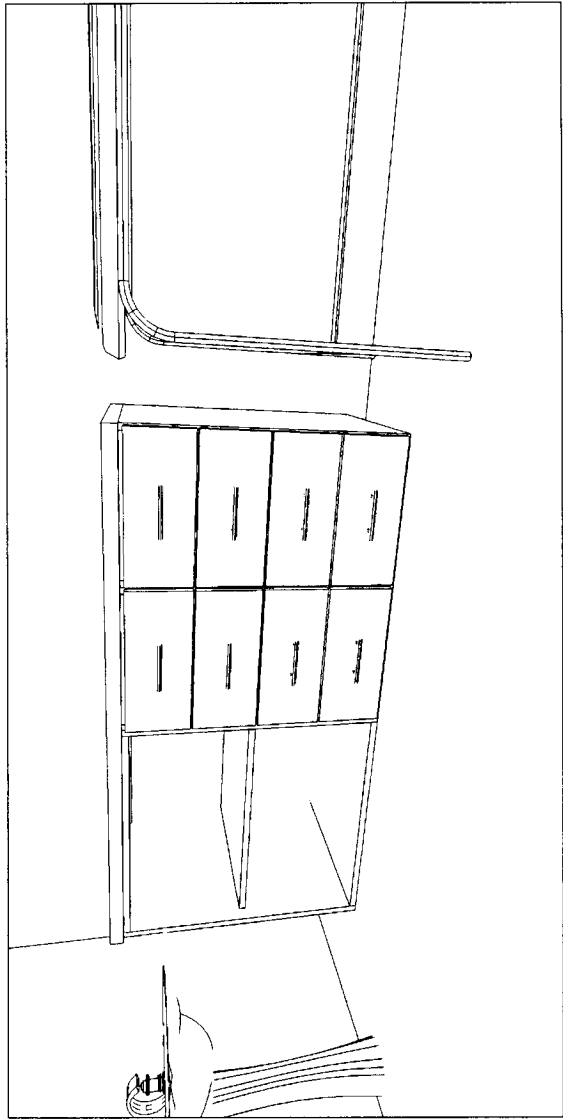

# SALA DE PREPARO DE MEDICAMENTOS PE. ULRICO

## OBSERVAÇÕES

- \* Os serviços de montagem e adaptações são de responsabilidade do fabricante, inclusive a conferência das medidas no local;
- \* Antes da execução dos serviços todas as medidas deverão ser confirmadas no local pela empresa prestadora do serviço;
- \* Painéis, tamponamentos, estão compondo o projeto; Os mesmos deverão ser maciços conforme medidas especificadas em projeto;
- \* Os móveis e tamponamentos serão em MDF na cor branca, com bordas da mesma cor; nada de colas aparentes;
- \* Corpo em Mdf branco - frontais em mdf 18mm; todos os módulos devem ser completos com fundo, sarrafo, bases, laterais , etc; tudo que se faz necessário para a montagem completa do móvel;
- \* Parafusos, encaixes, ferragens, não deverão aparecer para o bom acabamento das peças;
- \* Alguns móveis serão fixados na parede e o mesmo deve estar bem fixado de forma a suportar o peso do móvel, granito e os itens que serão armazenados nele;
- \* As corrediças serão metálicas do tipo telescópica;
- \* Os puxadores serão metálicos do tipo haste; (deverá ser avaliado pela fiscalização antes da execução)
- \* As dobradiças serão metálicas com amortecedor;
- \* kit de ferragens para instalação dos móveis por conta da empresa prestadora do serviço;

*Ligiane Behne*



SECRETARIA MUNICIPAL  
**DE SAÚDE**

PREFEITURA DE  
**FRANCISCO BELTRÃO**  
O MELHOR DAQUI É A NOSSA CENTE!

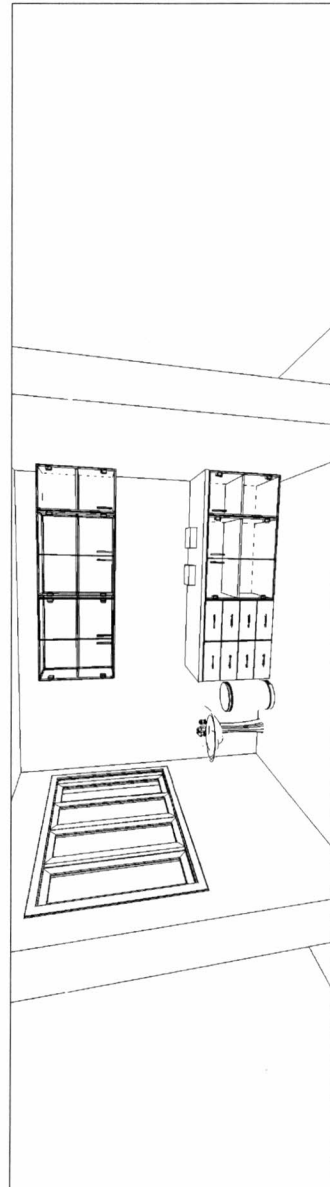
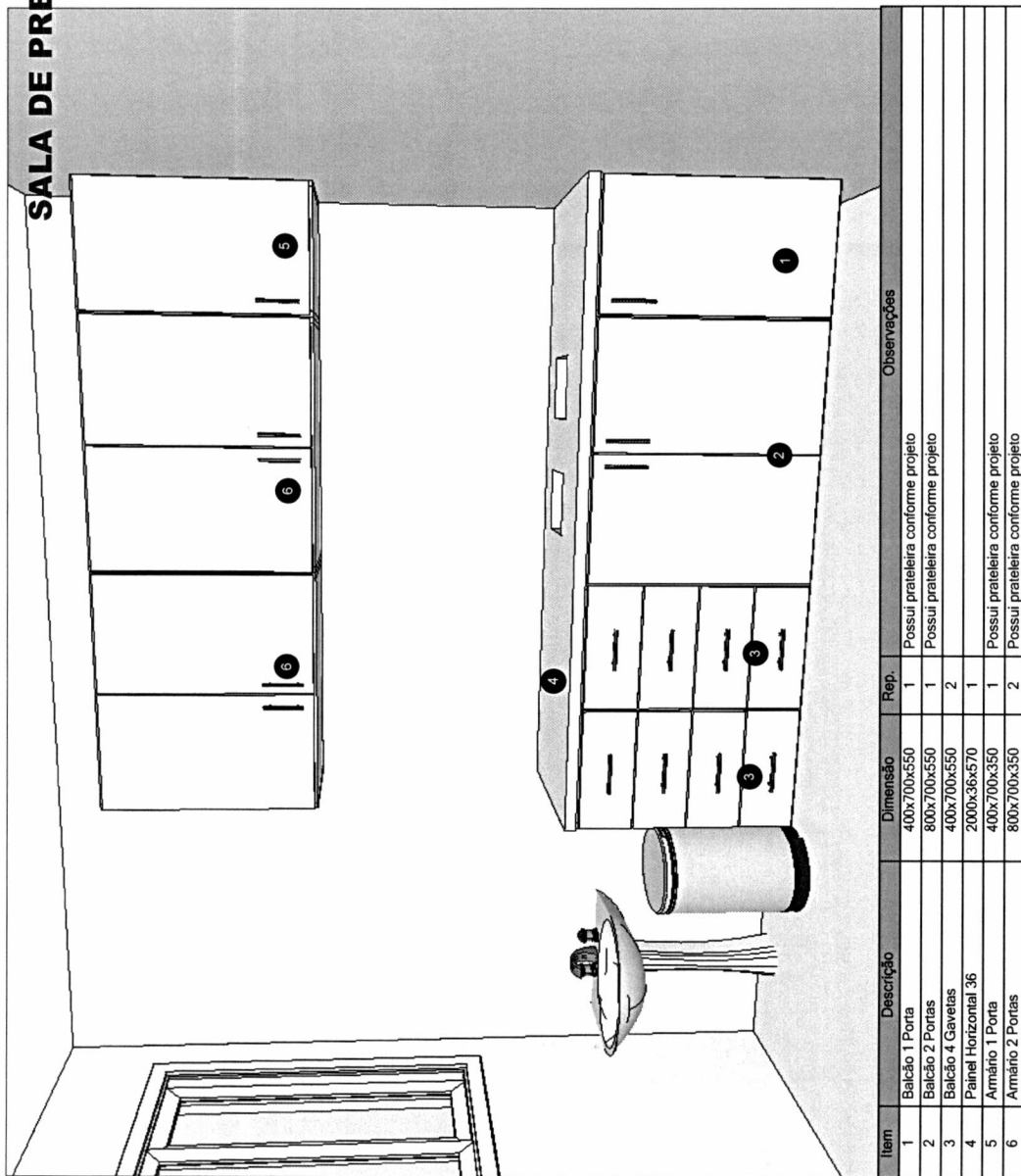

Item	Descrição	Dimensão	Rep.	Observações
1	Balcão 1 Porta	400x700x550	1	Possui prateleira conforme projeto
2	Balcão 2 Portas	800x700x550	1	Possui prateleira conforme projeto
3	Balcão 4 Gavetas	400x700x550	2	
4	Painel Horizontal 36	2000x36x570	1	Possui prateleira conforme projeto
5	Armário 1 Porta	400x700x350	1	
6	Armário 2 Portas	800x700x350	2	Possui prateleira conforme projeto



# SALA DE LAVAGEM DE MATERIAL - PE. ULRICO

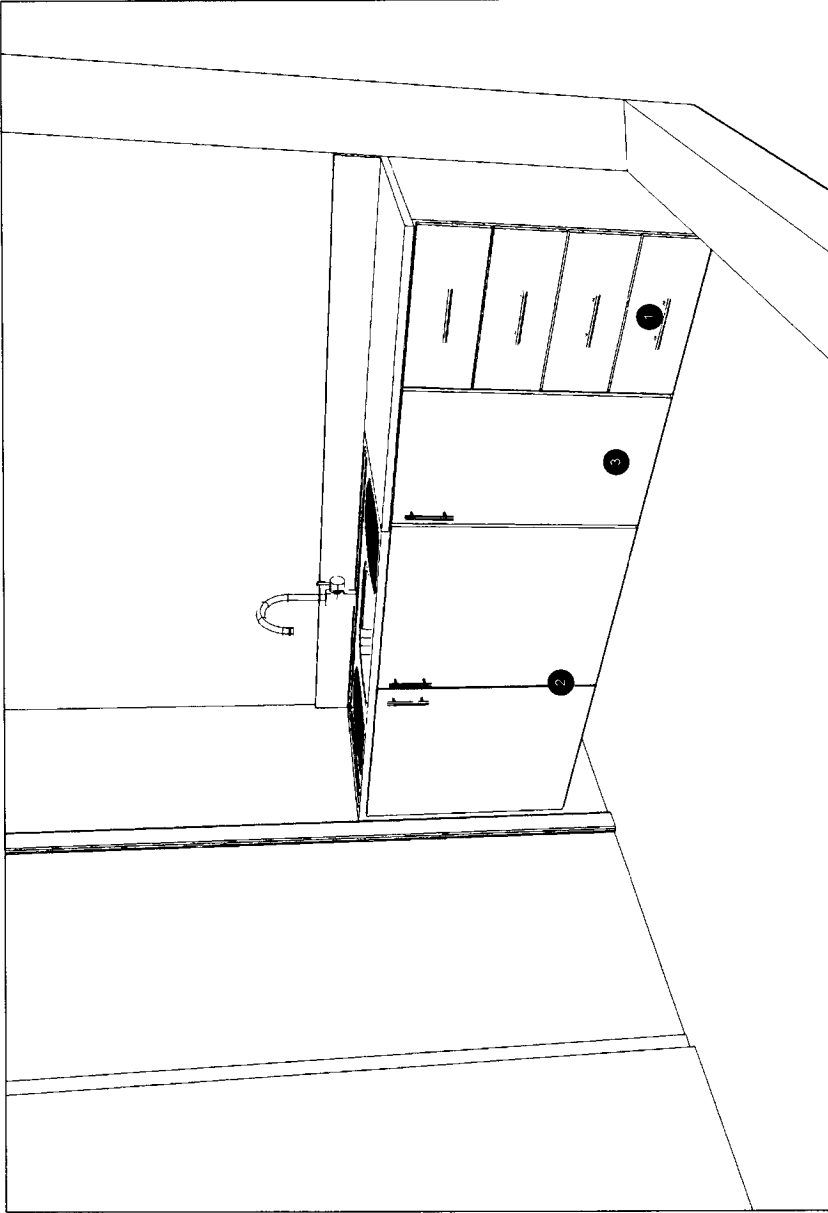

1	Balcão 4 Gavetas	400x700x550	1	
2	Balcão p/ Pia 2 Pias	1200x700x550	1	Possui prateleira conforme projeto
3	Balcão 1 Porta	400x700x550	1	Possui prateleira conforme projeto

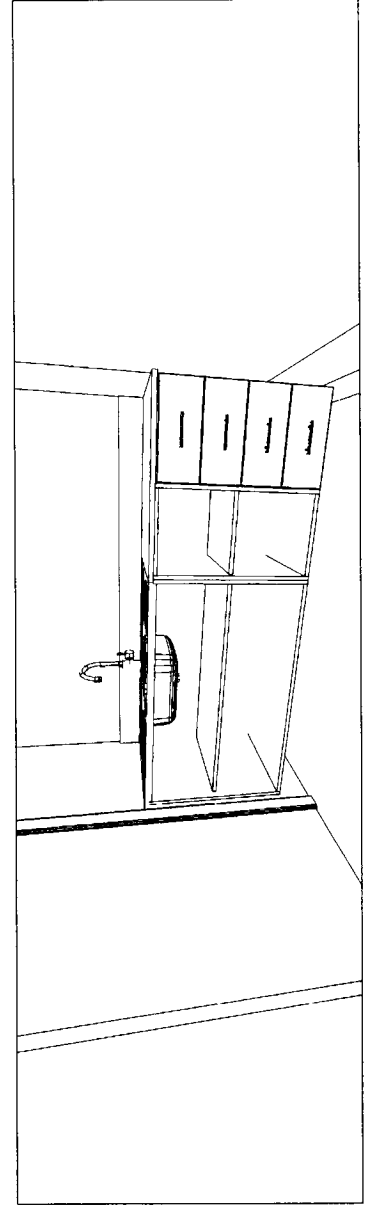

## OBSERVAÇÕES

- \* Os serviços de montagem e adaptações são de responsabilidade do fabricante, inclusive a conferência das medidas no local;
- \* Antes da execução dos serviços todas as medidas deverão ser confirmadas no local pela empresa prestadora do serviço;
- \* Painéis, tamponamentos, estão compondo o projeto; Os mesmos deverão ser maciços conforme medidas especificadas em projeto;
- \* Os móveis e tamponamentos serão em MDF na cor branca, com bordas da mesma cor; nada de colas aparentes;
- \* Corpo em Mdf branco - frontais em mdf 18mm; todos os módulos devem ser completos com fundo, sarrafo, bases, laterais , etc, tudo que se faz necessario para a montagem completa do móvel;
- \* Parafusos, encaixes, ferragens, não deverão aparecer para o bom acabamento das peças;
- \* Alguns móveis serão fixados na parede e o mesmo deve estar bem fixado de forma a suportar o peso do móvel, granito e os itens que serão armazenados nele;
- \* As corrediças serão metálicas do tipo telescópica;
- \* Os puxadores serão metálicos do tipo haste; (deverá ser avaliado pela fiscalização antes da execução)
- \* As dobradiças serão metálicas com amortecedor;
- \* kit de ferragens para instalação dos móveis por conta da empresa prestadora do serviço;

*Liziane Behne*



# SALA DE INALAÇÃO PE. ULRICO

## OBSERVAÇÕES

- \* Os serviços de montagem e adaptações são de responsabilidade do fabricante, inclusive a conferência das medidas no local;
- \* Antes da execução dos serviços todas as medidas deverão ser confirmadas no local pela empresa prestadora do serviço;
- \* Painéis, tamponamentos, estão compondo o projeto; Os mesmos deverão ser maciços conforme medidas especificadas em projeto;
- \* Os móveis e tamponamentos serão em MDF na cor branca, com bordas da mesma cor; nada de colas aparentes;
- \* Corpo em Mdf branco - frontais em mdf 18mm; todos os módulos devem ser completos com fundo, sarrafo, bases, laterais , etc; tudo que se faz necessário para a montagem completa do móvel;
- \* Parafusos, encaixes, ferragens, não deverão aparecer para o bom acabamento das peças;
- \* Alguns móveis serão fixados na parede e o mesmo deve estar bem fixado de forma a suportar o peso do móvel, granito e os itens que serão armazenados nele;
- \* As corredeiras serão metálicas do tipo telescópica;
- \* Os puxadores serão metálicos do tipo haste; (deverá ser avaliado pela fiscalização antes da execução)
- \* As dobradiças serão metálicas com amortecedor;
- \* kit de ferragens para instalação dos móveis por conta da empresa prestadora do serviço;

*Liziane Behne*

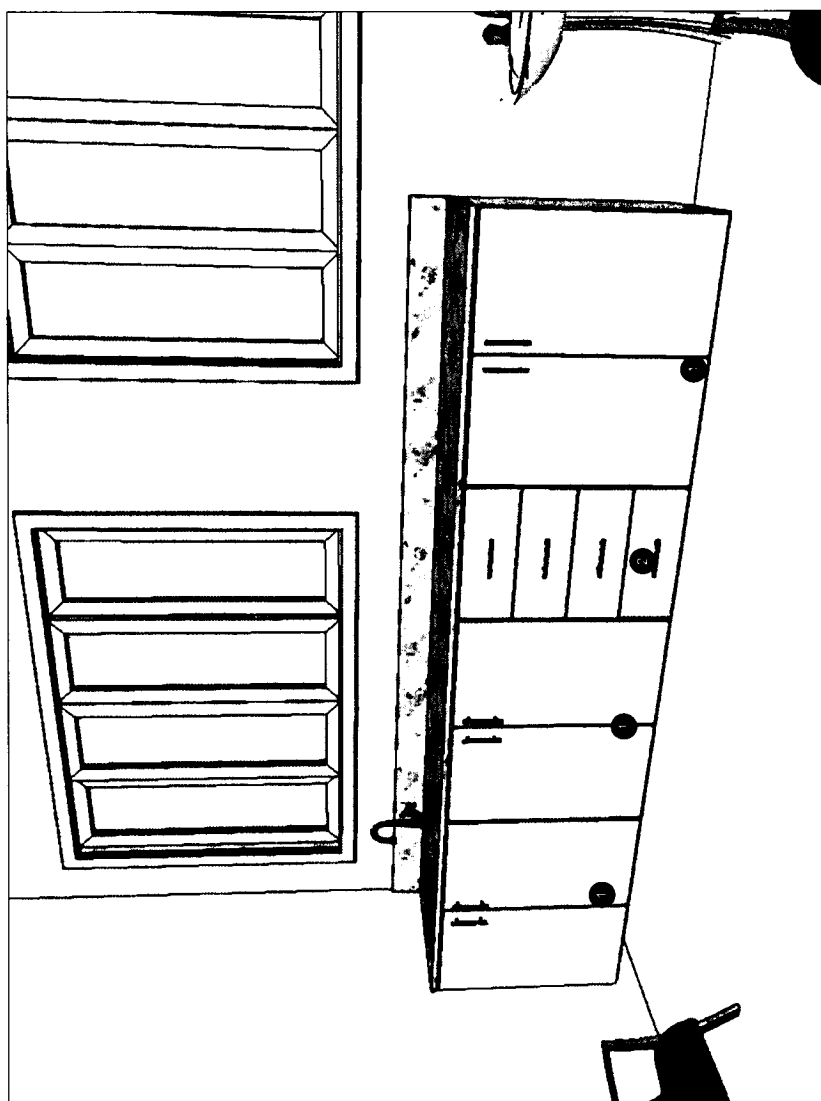

Item	Descrição	Quantidade	Observações
1	Balcão 2 Portas	800x700x550	3
2	Balcão 4 Gavetas	450x700x550	1



# SALA ESTERILIZAÇÃO DE MATERIAL - PE. ULRICO

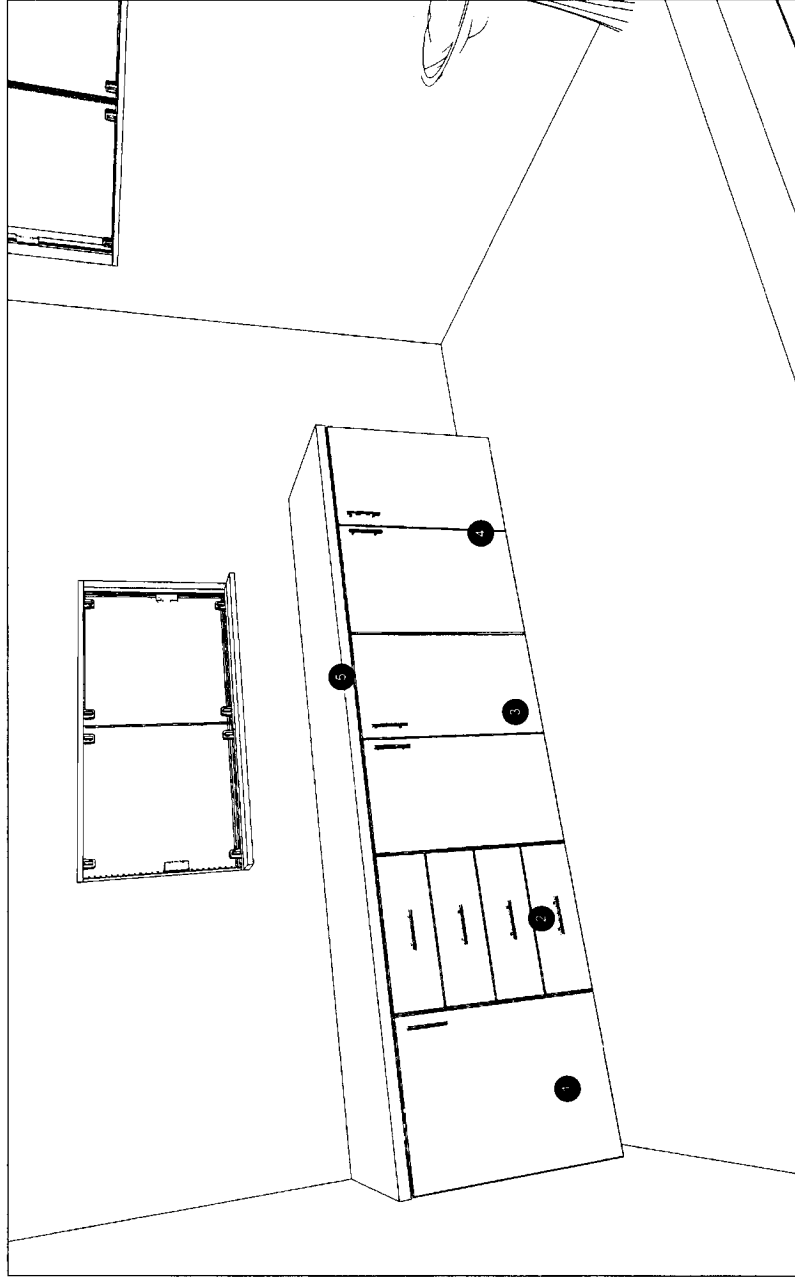

Item	Descrição	Dimensão	Rep.	Observações
1	Balcão 1 Porta	500x700x550	1	Possui prateleira interna
2	Balcão 4 Gavetas	500x700x550	1	
3	Balcão 2 Portas	800x700x550	1	Possui prateleira interna
4	Balcão 2 Portas	900x700x550	1	Possui prateleira interna
5	Tamponamento 36	2700x36x570	1	

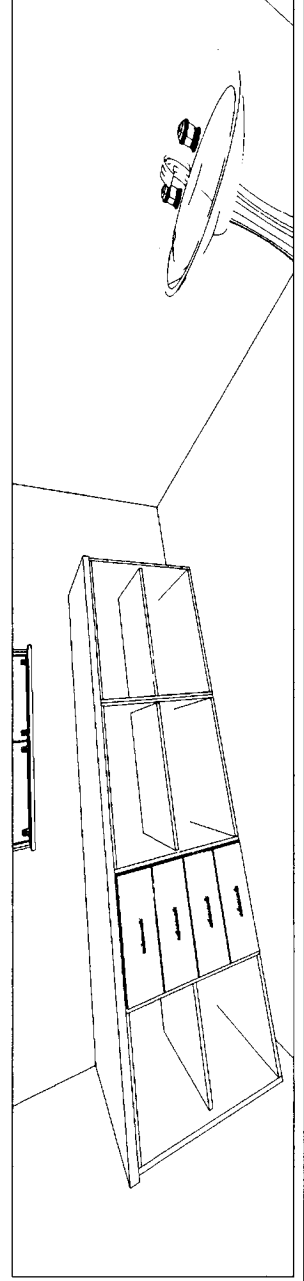

## OBSERVAÇÕES

- \* Os serviços de montagem e adaptações são de responsabilidade do fabricante, inclusive a conferência das medidas no local;
- \* Antes da execução dos serviços todas as medidas deverão ser confirmadas no local pela empresa prestadora do serviço;
- \* Painéis, tamponamentos, estão compondo o projeto; Os mesmos deverão ser maciços conforme medidas especificadas em projeto;
- \* Os móveis e tamponamentos serão em MDF na cor branca, com bordas da mesma cor; nada de colas aparentes;
- \* Corpo em Mdf branco - frontais em mdf 18mm; todos os módulos devem ser completos com fundo, sarrafo, bases, laterais , etc, tudo que se faz necessário para a montagem completa do móvel;
- \* Parafusos, encaixes, ferragens, não deverão aparecer para o bom acabamento das peças;
- \* Alguns móveis serão fixados na parede e o mesmo deve estar bem fixado de forma a suportar o peso do móvel, granito e os itens que serão armazenados nele;
- \* As corrediças serão metálicas do tipo telescópica;
- \* Os puxadores serão metálicos do tipo haste; (deverá ser avaliado pela fiscalização antes da execução)
- \* As dobradiças serão metálicas com amortecedor;
- \* kit de ferragens para instalação dos móveis por conta da empresa prestadora do serviço;

*Liziane Behne*

# SALA DE CURATIVO PE. ULRICO

## OBSERVAÇÕES

- \* Os serviços de montagem e adaptações são de responsabilidade do fabricante, inclusive a conferência das medidas no local;
- \* Antes da execução dos serviços todas as medidas deverão ser confirmadas no local pela empresa prestadora do serviço;
- \* Painéis, tamponamentos, estão compondo o projeto; Os mesmos deverão ser maciços conforme medidas especificadas em projeto;
- \* Os móveis e tamponamentos serão em MDF na cor branca, com bordas da mesma cor; nada de colas aparentes;
- \* Corpo em Mdf branco - frontais em mdf 18mm; todos os módulos devem ser completos com fundo, sarrafo, bases, laterais , etc, tudo que se faz necessario para a montagem completa do móvel;
- \* Parafusos, encaixes, ferragens, não deverão aparecer para o bom acabamento das peças;
- \* Alguns móveis serão fixados na parede e o mesmo deve estar bem fixado de forma a suportar o peso do móvel, granito e os itens que serão armazenados nele;
- \* As correções serão metálicas do tipo telescópica;
- \* Os puxadores serão metálicos do tipo haste; (deverá ser avaliado pela fiscalização antes da execução)
- \* As dobradiças serão metálicas com amortecedor;
- \* kit de ferragens para instalação dos móveis por conta da empresa prestadora do serviço;

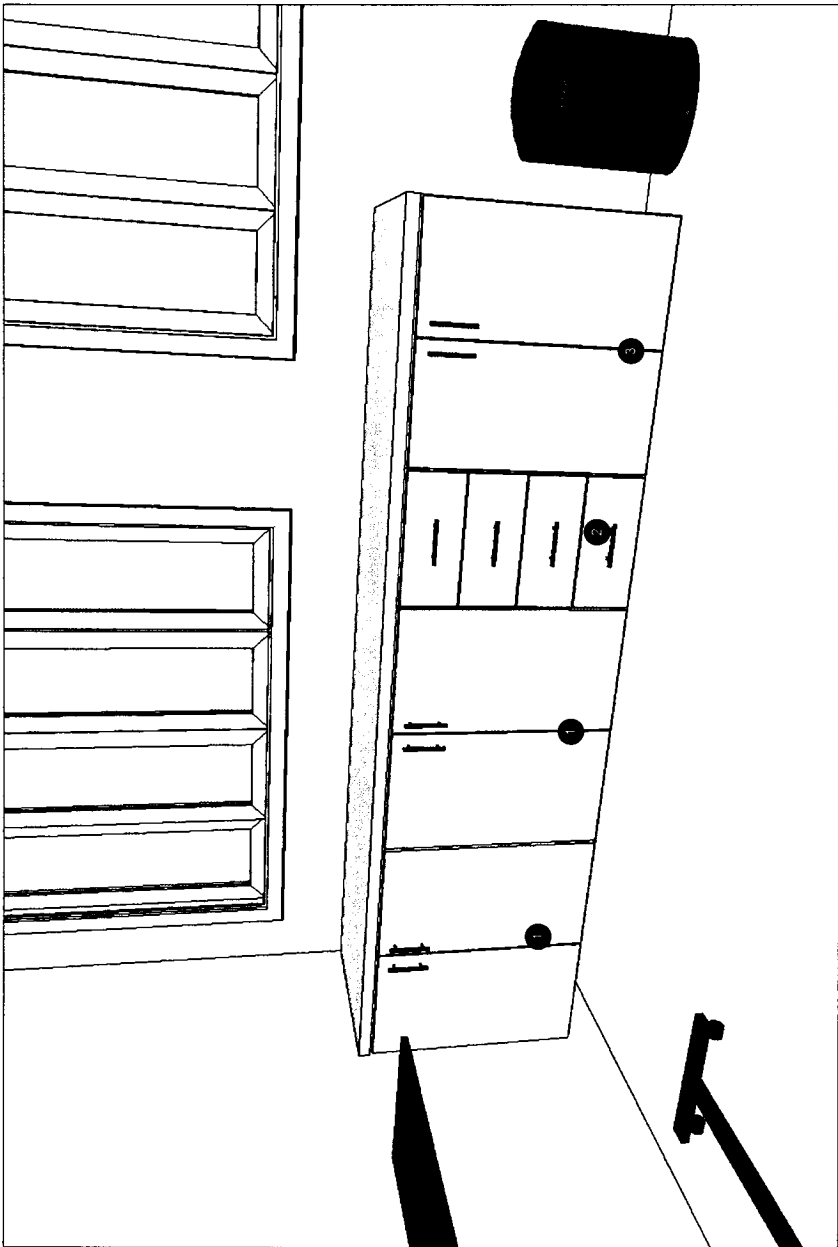

1	Balcão 2 Portas	800x700x550	2	Possui prateleiras conforme projeto
2	Balcão 4 Gavetas	400x700x550	1	
3	Balcão 2 Portas	700x700x550	1	Possui prateleiras conforme projeto
4	Panel Horizontal 36	2700x36x570	1	

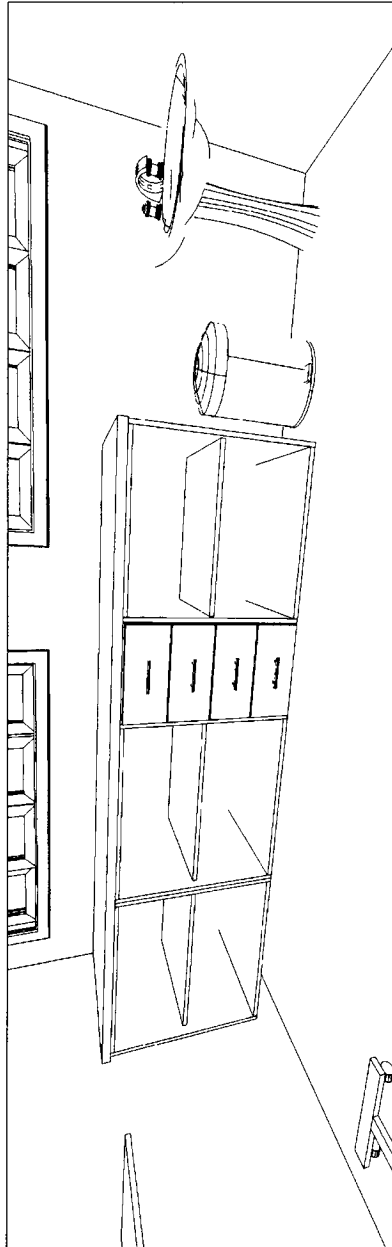

## SALA DE ARMAZENAMENTO E DISTRIBUIÇÃO DE MATERIAL ESTERILIZADO - PE. ULTRICO

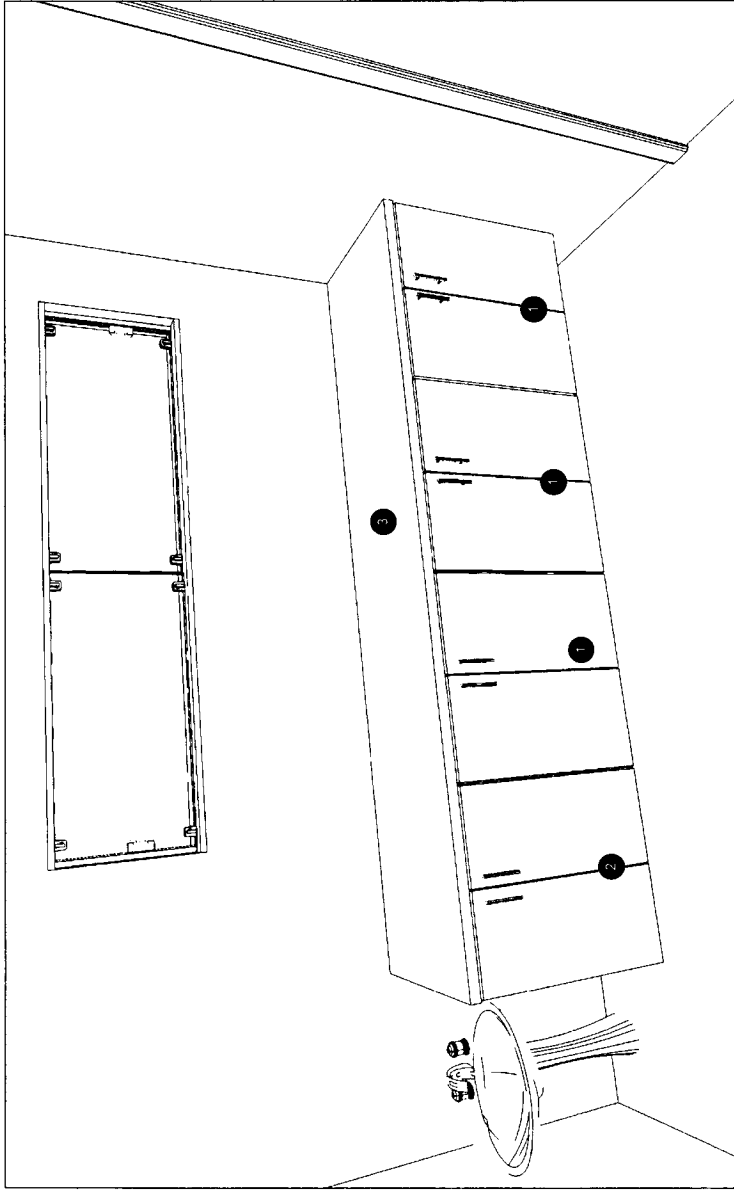

1	Balcão 2 Portas	700x700x550	3	Possuem prateleiras conforme projeto
2	Balcão 2 Portas	650x700x550	1	Possuem prateleiras conforme projeto
3	Temporamento 36	2750x36x570	1	

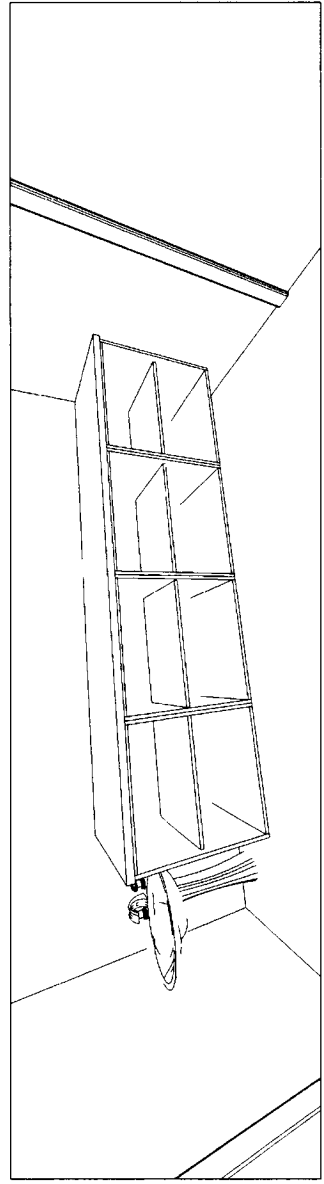

### OBSERVAÇÕES

- \* Os serviços de montagem e adaptações são de responsabilidade do fabricante, inclusive a conferência das medidas no local;
- \* Antes da execução dos serviços todas as medidas deverão ser confirmadas no local pela empresa prestadora do serviço;
- \* Painéis, tamponamentos, estão compondo o projeto; Os mesmos deverão ser maciços conforme medidas especificadas em projeto;
- \* Os móveis e tamponamentos serão em MDF na cor branca, com bordas da mesma cor, nada de colas aparentes;
- \* Corpo em Mdf branco - frontais em mdf 18mm; todos os módulos devem ser completos com fundo, sarrafo, bases, laterais , etc, tudo que se faz necessario para a montagem completa do móvel;
- \* Parafusos, encaixes, ferragens, não deverão aparecer para o bom acabamento das peças;
- \* Alguns móveis serão fixados na parede e o mesmo deve estar bem fixado de forma a suportar o peso do móvel, granito e os itens que serão armazenados nele;
- \* As correções serão metálicas do tipo telescópica;
- \* Os puxadores serão metálicos do tipo haste; (deverá ser avaliado pela fiscalização antes da execução)
- \* As dobradiças serão metálicas com amortecedor;
- \* kit de ferragens para instalação dos móveis por conta da empresa prestadora do serviço;

SECRETARIA MUNICIPAL  
**DE SAÚDE**



PREFEITURA DE

*Liziane Dehne*

O MELHOR DAQUI É A NOSSA CENTE!

## SALA DE ARMAZENAMENTO E DISTRIBUIÇÃO DE MATERIAL ESTERILIZADO - PE. ULRICO

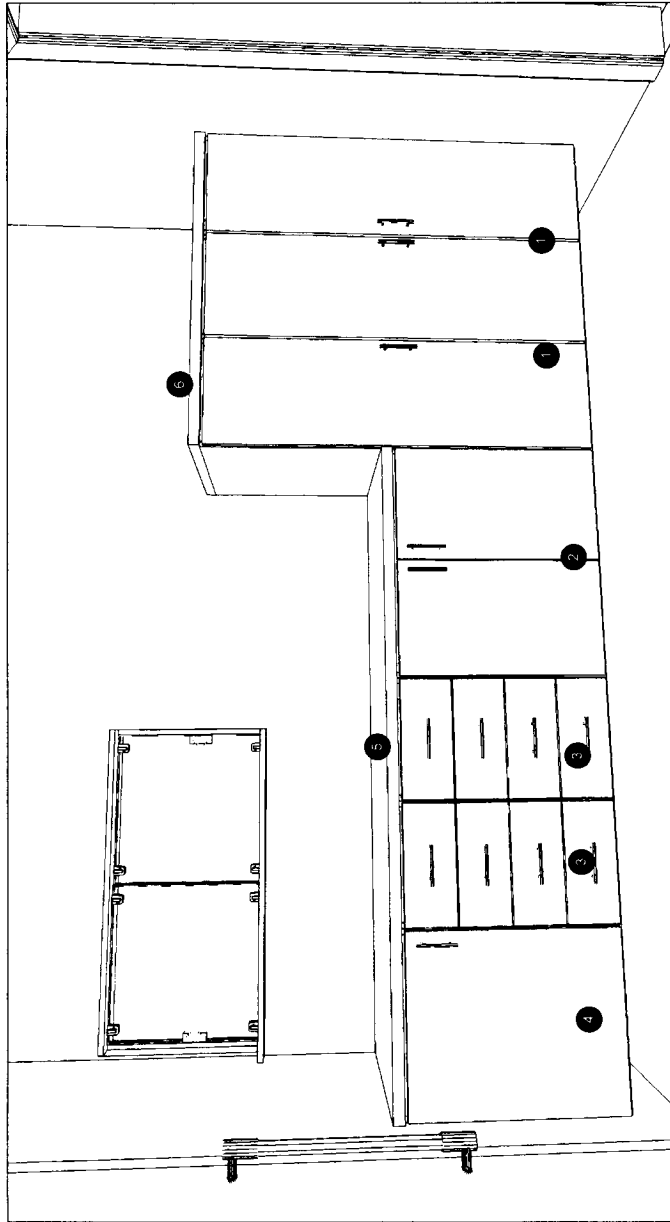

1	Dispensário c/ 1 Porta	400x1350x550	3	Possui prateleiras conforme projeto
2	Balcão 2 Portas	800x700x550	1	Possui prateleiras conforme projeto
3	Balcão 4 Gavetas	400x700x550	2	
4	Balcão 1 Porta	570x700x550	1	Possui prateleira conforme projeto
5	Tamponamento 36	2170x36x570	1	
6	Tamponamento 36	1200x36x570	1	

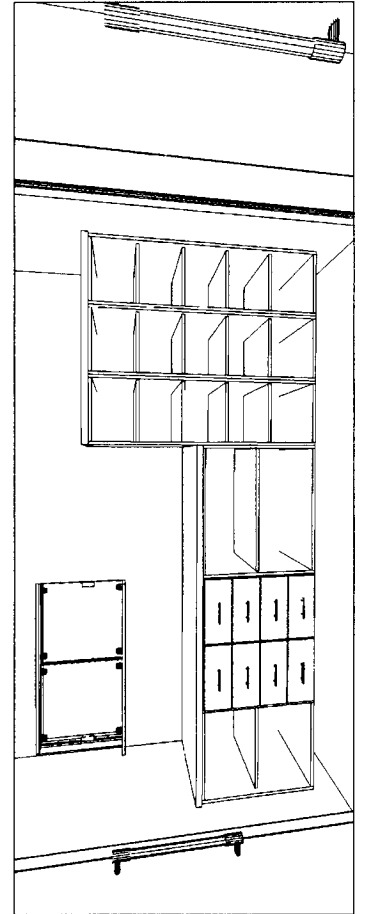

### OBSERVAÇÕES

- \* Os serviços de montagem e adaptações são de responsabilidade do fabricante, inclusive a conferência das medidas no local;
- \* Antes da execução dos serviços todas as medidas deverão ser confirmadas no local pela empresa prestadora do serviço;
- \* Painéis, tamponamentos, estão compondo o projeto; Os mesmos deverão ser maciços conforme medidas especificadas em projeto;
- \* Os móveis e tamponamentos serão em MDF na cor branca, com bordas da mesma cor, nada de colas aparentes;
- \* Corpo em Mdf branco - frontais em mdf 18mm; todos os módulos devem ser completos com fundo, sarrafo, bases, laterais, etc, tudo que se faz necessário para a montagem completa do móvel;
- \* Parafusos, encaixes, ferragens, não deverão aparecer para o bom acabamento das peças;
- \* Alguns móveis serão fixados na parede e o mesmo deve estar bem fixado de forma a suportar o peso do móvel, granito e os itens que serão armazenados nele;
- \* As correções serão metálicas do tipo telescópica;
- \* Os puxadores serão metálicos do tipo haste; (deverá ser avaliado pela fiscalização antes da execução)
- \* As dobradiças serão metálicas com amortecedor;
- \* kit de ferragens para instalação dos móveis por conta da empresa prestadora do serviço;

## RECEÇÃO - PE. ULRICO

### OBSERVAÇÕES

- \* Os serviços de montagem e adaptações são de responsabilidade do fabricante, inclusive a conferência das medidas no local;
- \* Antes da execução dos serviços todas as medidas deverão ser confirmadas no local pela empresa prestadora do serviço;
- \* Painéis, tamponamentos, estão compondo o projeto; Os mesmos deverão ser maciços conforme medidas especificadas em projeto;
- \* Os móveis e tamponamentos serão em MDF na cor branca, com bordas da mesma cor, nada de colas aparentes;
- \* Corpo em Mdf branco - frontais em mdf 18mm; todos os módulos devem ser completos com fundo, sarrafo, bases, laterais , etc, tudo que se faz necessário para a montagem completa do móvel;
- \* Parafusos, encaixes, ferragens, não deverão aparecer para o bom acabamento das peças;
- \* Alguns móveis serão fixados na parede e o mesmo deve estar bem fixado de forma a suportar o peso do móvel, granito e os itens que serão armazenados nele;
- \* As corredeiras serão metálicas do tipo telescópica;
- \* Os puxadores serão metálicos do tipo haste; (deverá ser avaliado pela fiscalização antes da execução)
- \* As dobradiças serão metálicas com amortecedor;
- \* kit de ferragens para instalação dos móveis por conta da empresa prestadora do serviço;

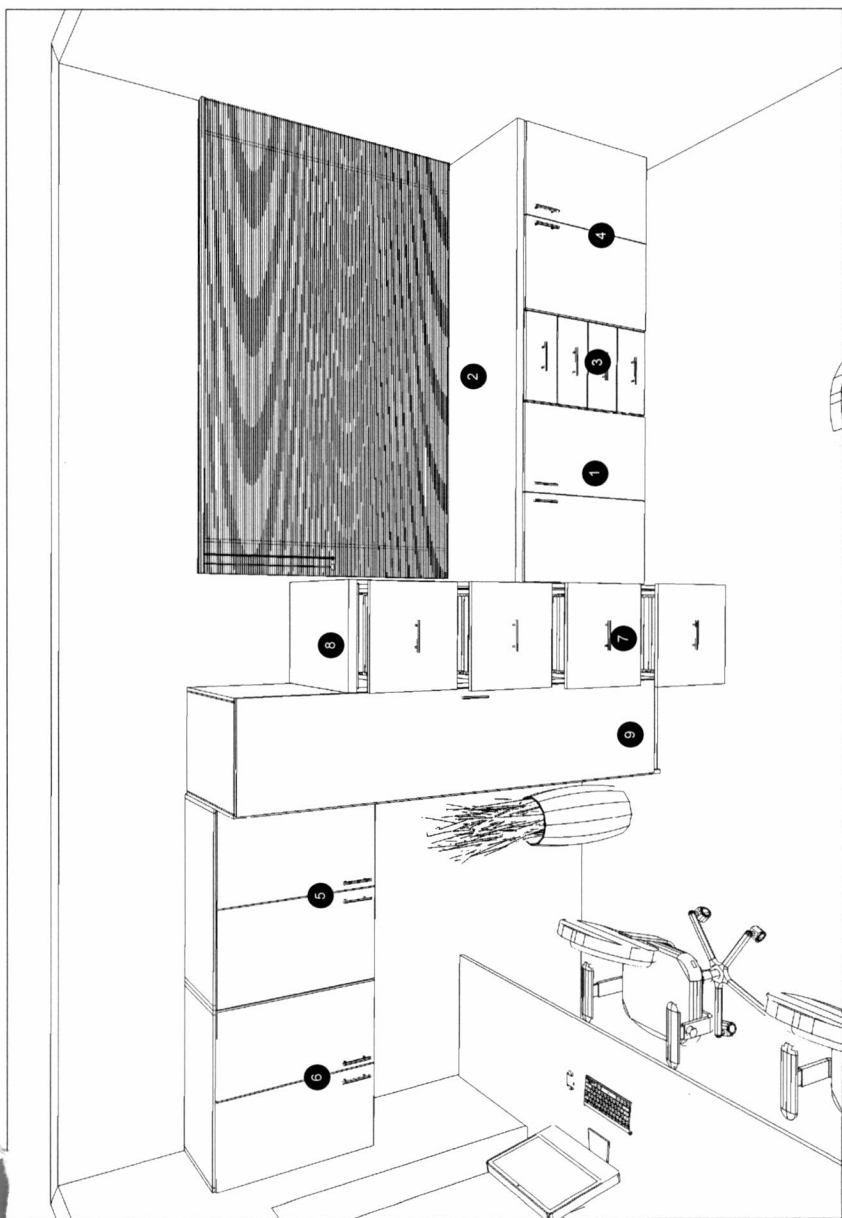

Item	Descrição	Dimensão	Rep.	Observações
1	Balcão Duplo	800x700x550	1	Possui prateleiras conforme projeto
2	Tamponamento 36	2030x36x570	1	
3	Balcão 4 Gavetas	400x700x550	1	
4	Balcão Duplo	830x700x550	1	Possui prateleiras conforme projeto
5	Armário 2 Portas	800x700x350	1	Possui prateleiras conforme projeto
6	Armário 2 Portas	719x700x350	1	Possui prateleiras conforme projeto
7	Arquivo c/ Gavetas p/ Pastas Suprens	450x1600x550	1	Incluir sapatas de nivelamento
8	Panel Horizontal 36	450x36x570	1	
9	Armário Simples	450x2100x550	1	Possui prateleiras conforme projeto

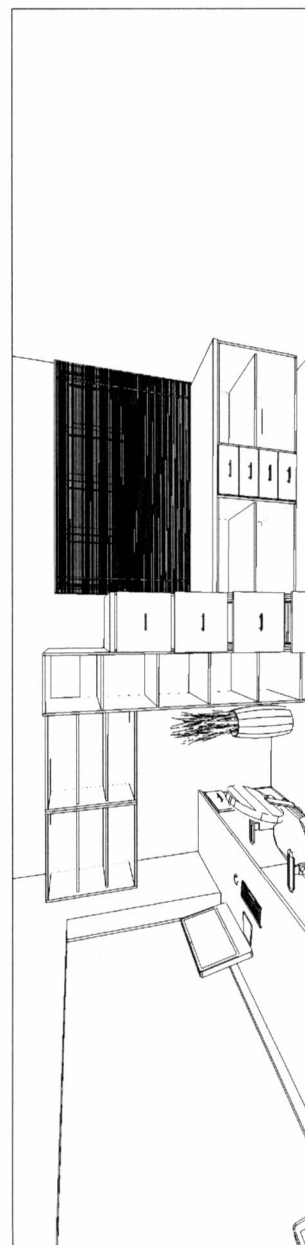

*Liziane Behre*

## RECEPÇÃO - PE. ULRICO

### OBSERVAÇÕES

- \* Os serviços de montagem e adaptações são de responsabilidade do fabricante, inclusive a conferência das medidas no local;
- \* Antes da execução dos serviços todas as medidas deverão ser confirmadas no local pela empresa prestadora do serviço;
- \* Painéis, tamponamentos, estão compondo o projeto; Os mesmos deverão ser maciços conforme medidas especificadas em projeto;
- \* Os móveis e tamponamentos serão em MDF na cor branca, com bordas da mesma cor, nada de colas aparentes;
- \* Corpo em Mdf branco - frontais em mdf 18mm; todos os módulos devem ser completos com fundo, sarrafo, bases, laterais , etc, tudo que se faz necessário para a montagem completa do móvel;
- \* Parafusos, encaixes, ferragens, não deverão aparecer para o bom acabamento das peças;
- \* Alguns móveis serão fixados na parede e o mesmo deve estar bem fixado de forma a suportar o peso do móvel, granito e os itens que serão armazenados nele;
- \* As corrediças serão metálicas do tipo telescópica;
- \* Os puxadores serão metálicos do tipo haste; (deverá ser avaliado pela fiscalização antes da execução)
- \* As dobradiças serão metálicas com amortecedor;
- \* kit de ferragens para instalação dos móveis por conta da empresa prestadora do serviço;

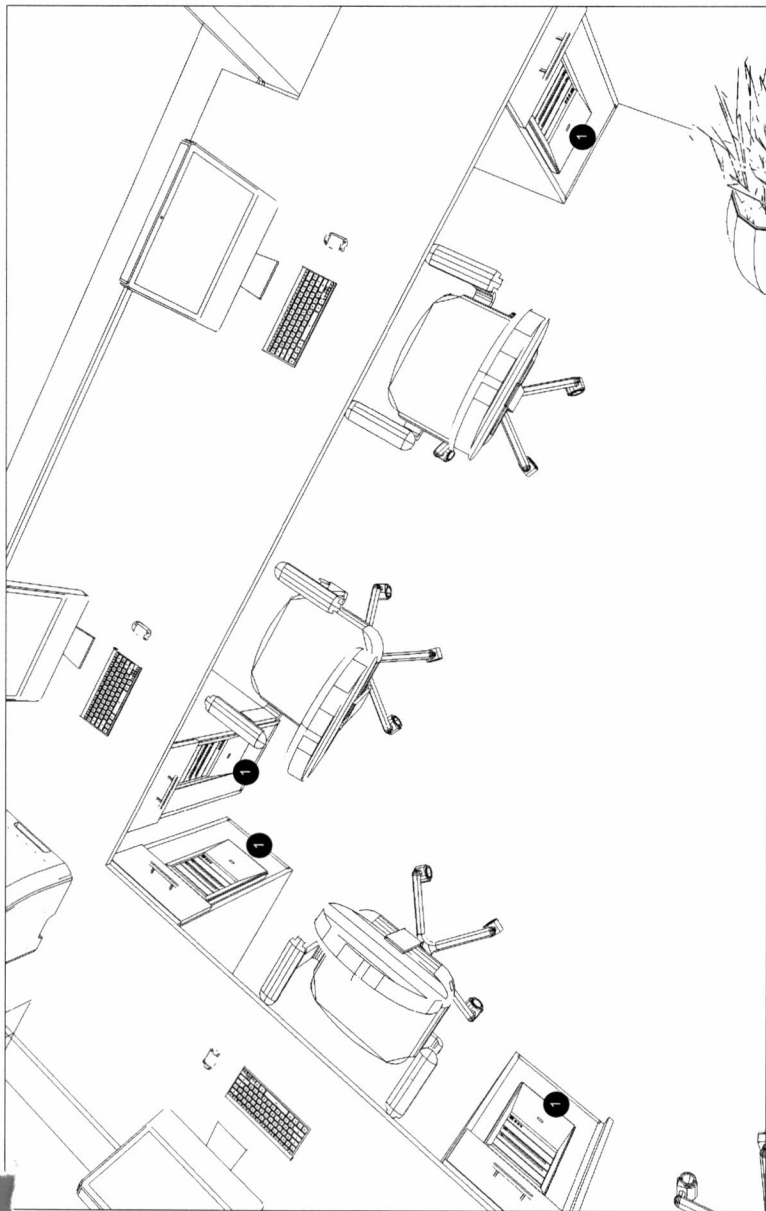

Item	Descrição	Dimensão	Rep.	Observações
1	Gaveteiro 1G + 1Gav	350x700x550	4	Módulo aberto com gaveteiro

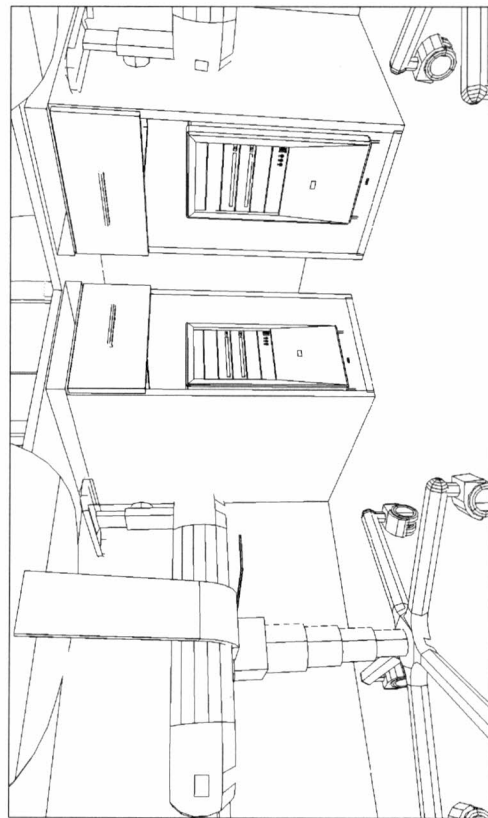

*Liziane Behre*

SECRETARIA MUNICIPAL  
**DE SAUDE**



PREFEITURA DE  
**FRANCISCO BELTRÃO**  
O MELHOR DAQUI E A NOSSA GENTE!



# CONSULTÓRIOS ODONTOLÓGICOS - PE. ULRICO

## OBSERVAÇÕES

- \* Os serviços de montagem e adaptações são de responsabilidade do fabricante, inclusive a conferência das medidas no local;
- \* Antes da execução dos serviços todas as medidas deverão ser confirmadas no local pela empresa prestadora do serviço;
- \* Painéis, tamponamentos, estão composto o projeto; Os mesmos deverão ser maciços conforme medidas especificadas em projeto;
- \* Os móveis e tamponamentos serão em MDF na cor branca, com bordas da mesma cor; nada de colas aparentes;
- \* Corpo em Mdf branco - frontais em mdf 18mm; todos os módulos devem ser completos com fundo, sarrafo, bases, laterais , etc, tudo que se faz necessário para a montagem completa do móvel;
- \* Parafusos, encaixes, ferragens, não deverão aparecer para o bom acabamento das peças;
- \* Alguns móveis serão fixados na parede e o mesmo deve estar bem fixado de forma a suportar o peso do móvel, granito e os itens que serão armazenados nele;
- \* As corredeiras serão metálicas do tipo telescópica;
- \* Os puxadores serão metálicos do tipo haste; (deverá ser avaliado pela fiscalização antes da execução)
- \* As dobradiças serão metálicas com amortecedor;
- \* kit de ferragens para instalação dos móveis por conta da empresa prestadora do serviço;

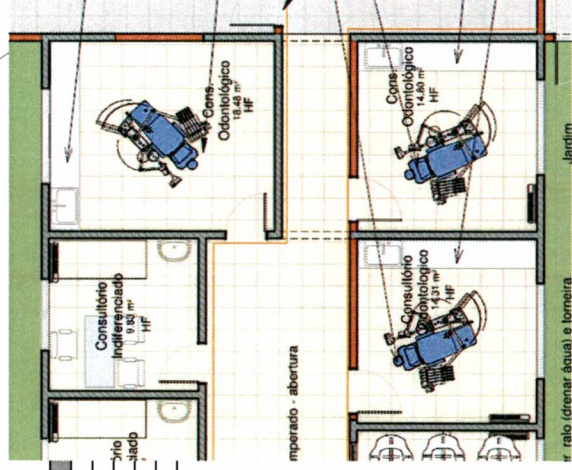
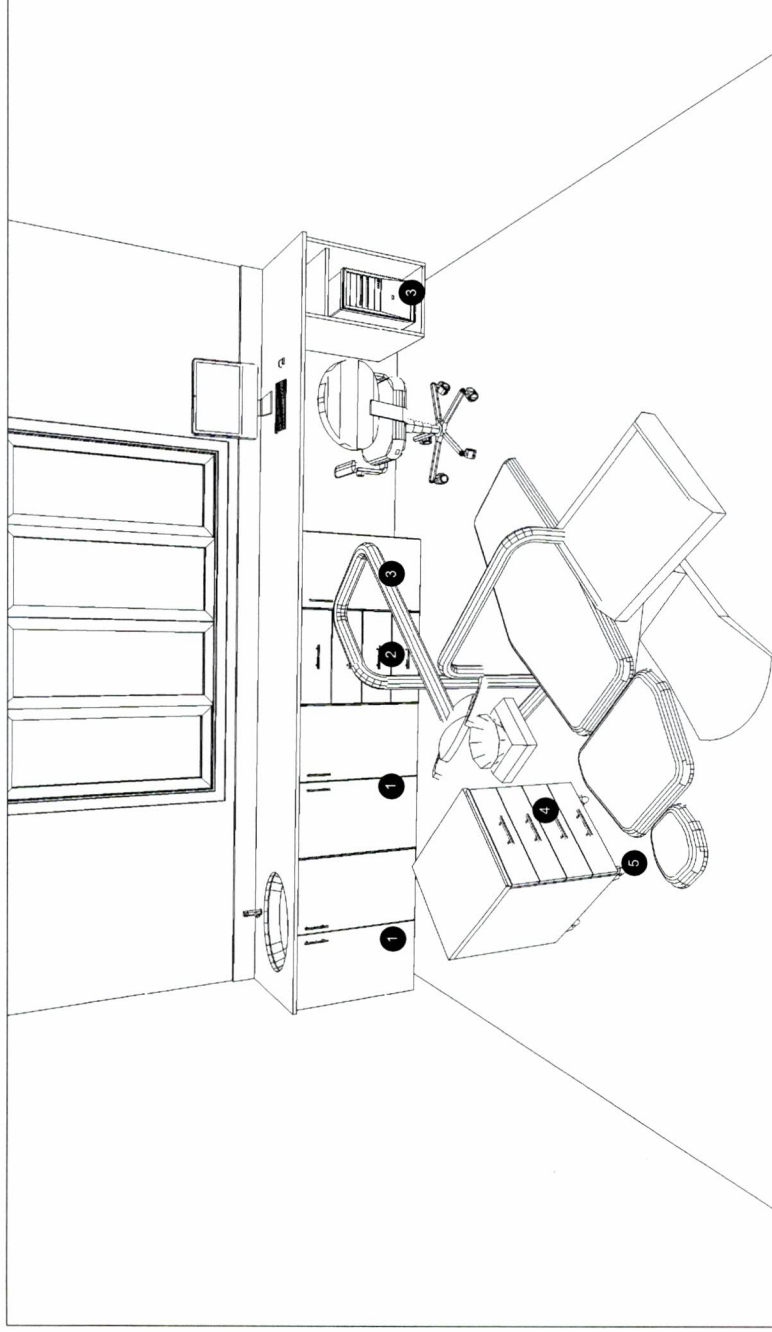

Item	Descrição	Dimensão	Rep.
1	Balcão 2 Portas	800x700x550	2
2	Balcão 4 Gavetas	500x700x550	1
3	Balcão 1 Porta	400x700x550	2
4	Gaveteiro Volante	450x505x550	1
5	Rodízio	45x110x85	4

Considerar **03** consultórios odontológicos;  
 Considerar **03** unidades para confecção de móveis;  
 Conferir medidas antes da execução de cada consultório;

*Ligiane Behne*

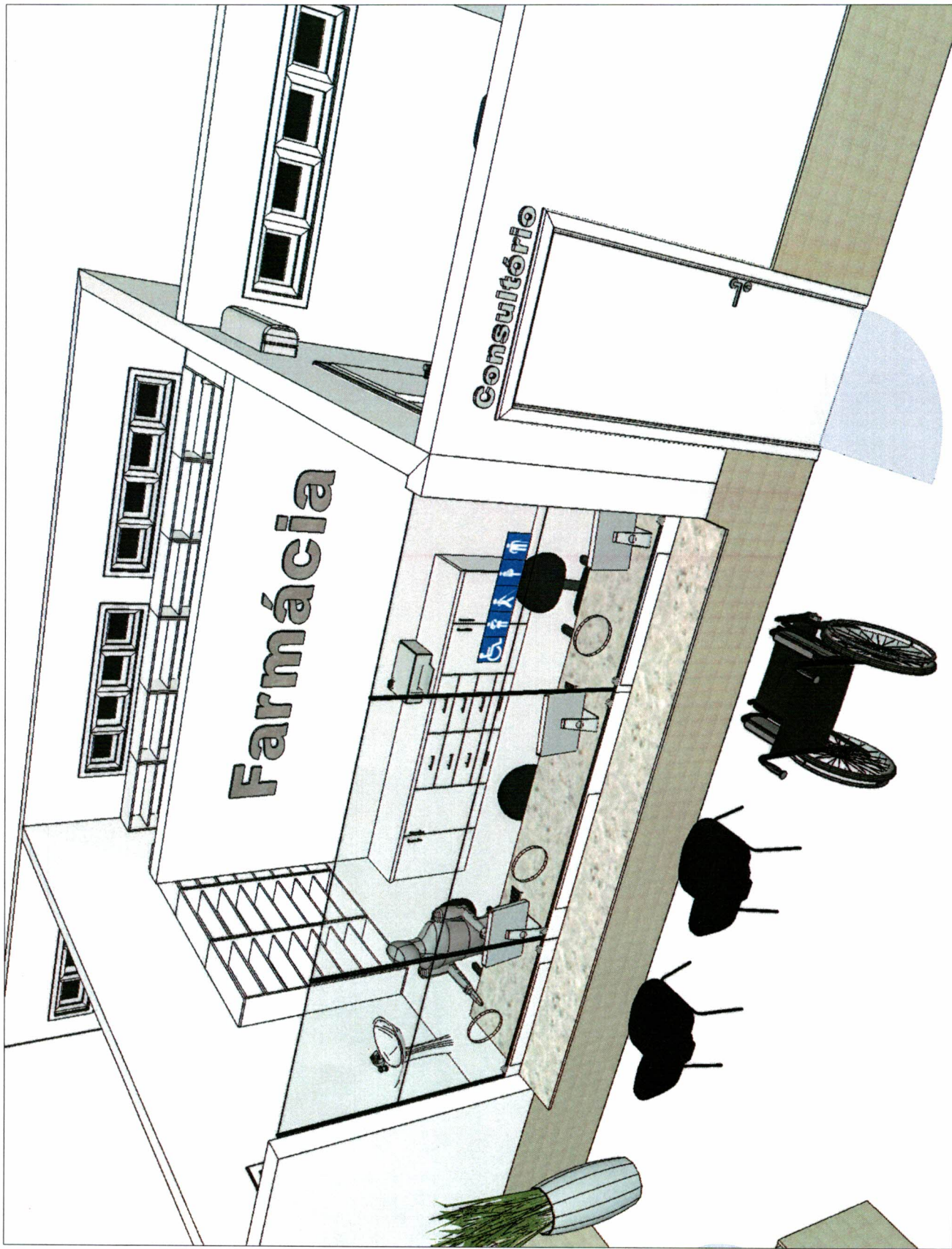

# FARMÁCIA - PE. ULRICO

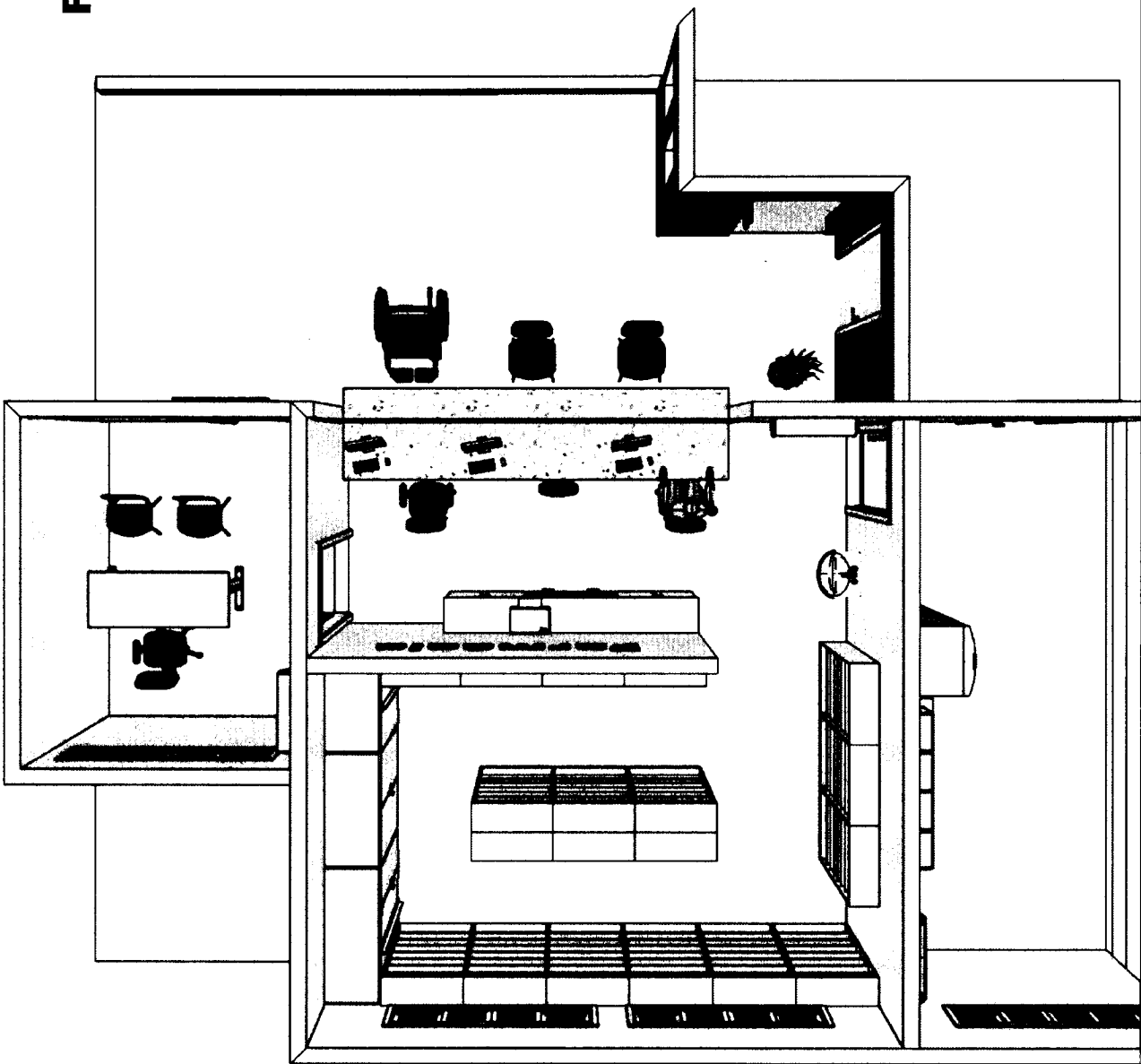

Arquiteta: SECRETARIA MUNICIPAL  
DE SAÚDE

*Ligiane Böhne*



PREFEITURA DE  
ULRICO - RORAIMA  
CAMELHOS POR UMOS, É A NOSSA CENTE!

## FARMÁCIA - PE. ULRICO

### OBSERVAÇÕES

- \* Os serviços de montagem e adaptações são de responsabilidade do fabricante, inclusive a conferência das medidas no local;
- \* Antes da execução dos serviços todas as medidas deverão ser confirmadas no local pela empresa prestadora do serviço;
- \* Painéis, tamponamentos, estão compondo o projeto; Os mesmos deverão ser maciços conforme medidas especificadas em projeto;
- \* Os móveis e tamponamentos serão em MDF na cor branca, com bordas da mesma cor; nada de colas aparentes;
- \* Corpo em Mdf branco - frontais em mdf 18mm; todos os módulos devem ser completos com fundo, sarraífo, bases, laterais , etc, tudo que se faz necessário para a montagem completa do móvel;
- \* Parafusos, encaixes, ferragens, não deverão aparecer para o bom acabamento das peças;
- \* Alguns móveis serão fixados na parede e o mesmo deve estar bem fixado de forma a suportar o peso do móvel, granito e os itens que serão armazenados nele;
- \* As corrediças serão metálicas do tipo telescópica;
- \* Os puxadores serão metálicos do tipo haste; (deverá ser avaliada pela fiscalização antes da execução)
- \* As dobradiças serão metálicas com amortecedor;
- \* kit de ferragens para instalação dos móveis por conta da empresa prestadora do serviço;

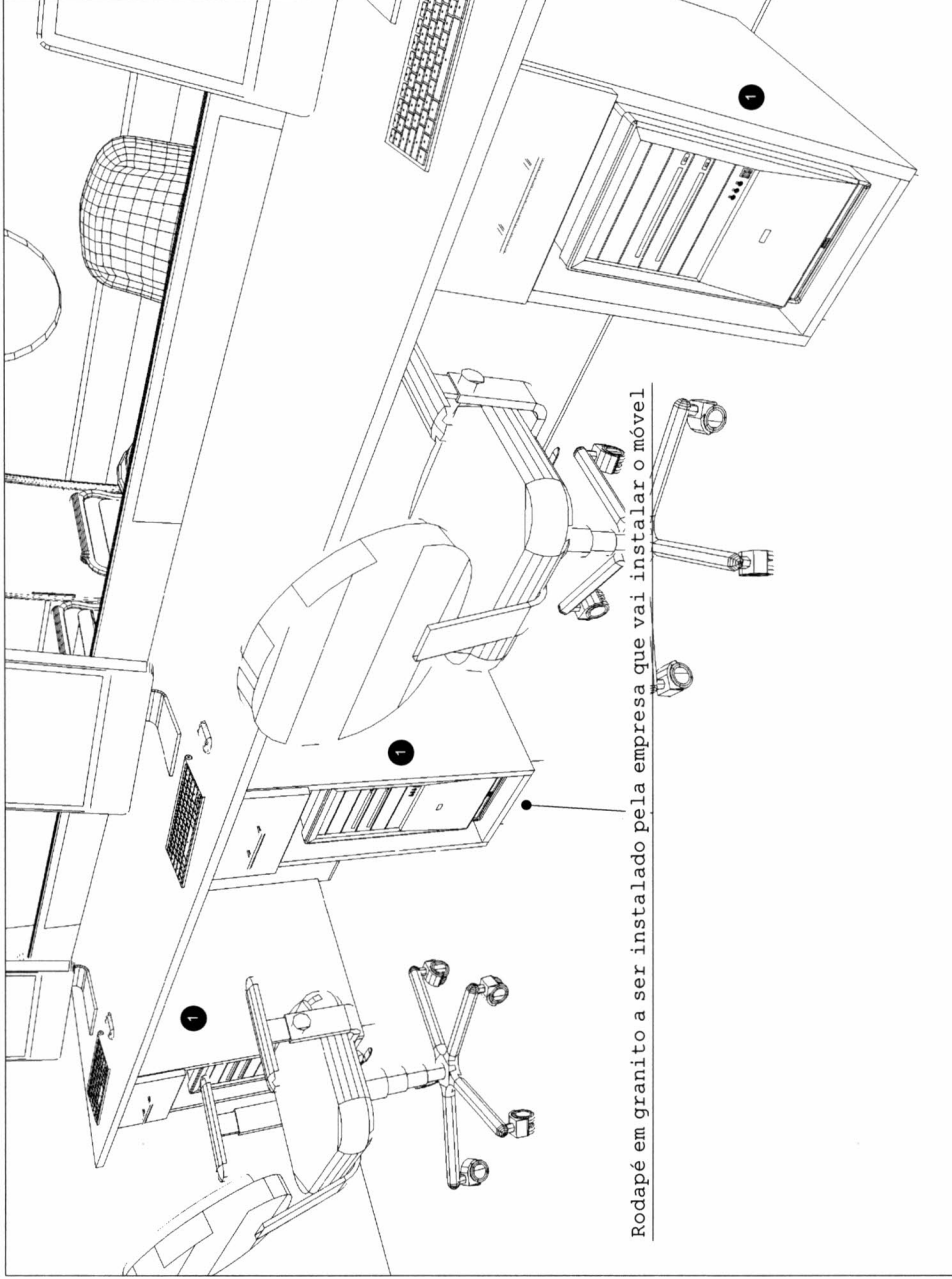

Rodapé em granito a ser instalado pela empresa que vai instalar o móvel

Item	Descrição	Dimensão	Rep.	Observações
1	Modulo de CPU com gaveta	300x700x550	3	considerar colocação de rodapé pela empresa em granito até dar altura da bancada

Arquiteta:

SECRETARIA MUNICIPAL  
DE SAÚDE

*Liziane Behne*

# FARMÁCIA - PE. ULRICO

## OBSERVAÇÕES

- \* Os serviços de montagem e adaptações são de responsabilidade do fabricante, inclusive a conferência das medidas no local;
- \* Antes da execução dos serviços todas as medidas deverão ser confirmadas no local pela empresa prestadora do serviço;
- \* Painéis, tamponamentos, estão compondo o projeto; Os mesmos deverão ser maciços conforme medidas especificadas em projeto;
- \* Os móveis e tamponamentos serão em MDF na cor branca, com bordas da mesma cor, nada de colas aparentes;
- \* Corpo em Mdf branco - frontais em mdf 18mm; todos os módulos devem ser completos com fundo, sarrafo, bases, laterais , etc, tudo que se faz necessário para a montagem completa do móvel;
- \* Parafusos, encaixes, ferragens, não deverão aparecer para o bom acabamento das peças;
- \* Alguns móveis serão fixados na parede e o mesmo deve estar bem fixado de forma a suportar o peso do móvel, granito e os itens que serão armazenados nele;
- \* As corredeiras serão metálicas do tipo telescópica;
- \* Os puxadores serão metálicos do tipo haste; (deverá ser avaliado pela fiscalização antes da execução)
- \* As dobradiças serão metálicas com amortecedor;
- \* kit de ferragens para instalação dos móveis por conta da empresa prestadora do serviço;

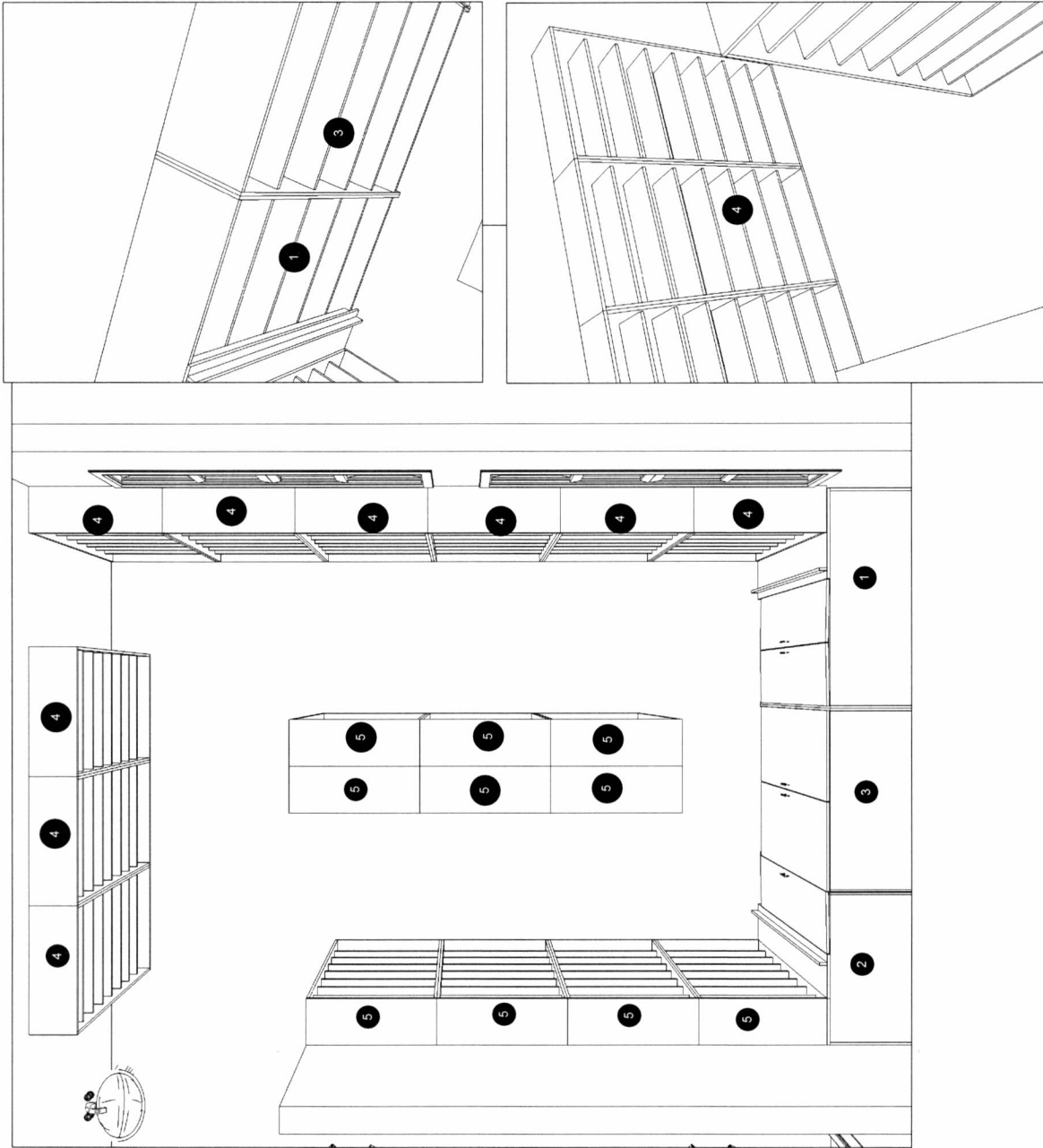

Item	Descrição	Dimensão	Rep.	Observações
1	Armário Canto Reto Esq	1416x1600x550	1	deve possuir chave com 4 prateleiras internas (1380x18x507)
2	Armário Canto Reto Dir	1000x1600x550	1	deve possuir chave com 4 prateleiras internas (964x18x507)
3	Armário	1200x1600x550	1	deve possuir chave com 4 prateleiras internas (1164x18x507)
4	Estante Aberta c/ Prateleiras	835x1600x300	9	com 7 prateleiras cada estante (799x18x255)
5	Estante Aberta c/ Prateleiras	823x1600x300	10	com 7 prateleiras cada estante (787x18x255)

Arquiteta:

*Regiane Behne*

SECRETARIA MUNICIPAL  
DE SAÚDE

PREFEITURA DE  
FRANCISCO BELTRÃO  
O MELHOR DAQUI É A NOSSA CENTE!

# FARMÁCIA - PE. ULRICO

## OBSERVAÇÕES

- \* Os serviços de montagem e adaptações são de responsabilidade do fabricante, inclusive a conferência das medidas no local;
- \* Antes da execução dos serviços todas as medidas deverão ser confirmadas no local pela empresa prestadora do serviço;
- \* Painéis, tamponamentos, estão composto o projeto; Os mesmos deverão ser maciços conforme medidas especificadas em projeto;
- \* Os móveis e tamponamentos serão em MDF na cor branca, com bordas da mesma cor; nada de colas aparentes;
- \* Corpo em Mdf branco - frontais em mdf 18mm;
- \* Parafusos, encaixes, ferragens, não deverão aparecer para o bom acabamento das peças;
- \* Alguns móveis serão fixados na parede e o mesmo deve estar bem fixado de forma a suportar o peso do móvel, granito e os itens que serão armazenados nele;
- \* As corredeiras serão metálicas do tipo telescópica;
- \* Os puxadores serão metálicos do tipo haste; (deverá ser avaliado pela fiscalização antes da execução)
- \* As dobradiças serão metálicas com amortecedor;
- \* Kit de ferragens para instalação dos móveis por conta da empresa prestadora do serviço;

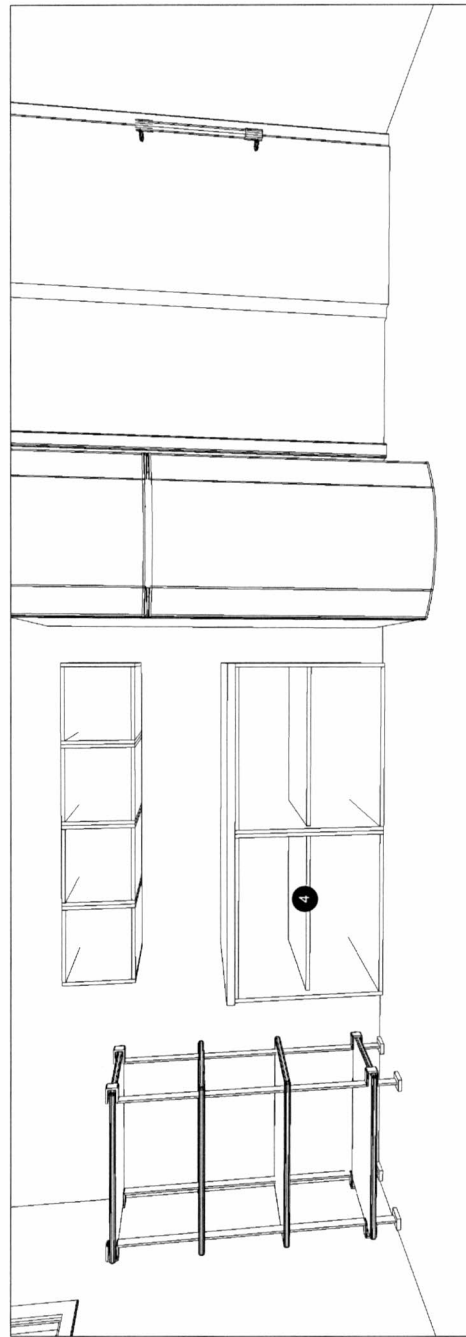
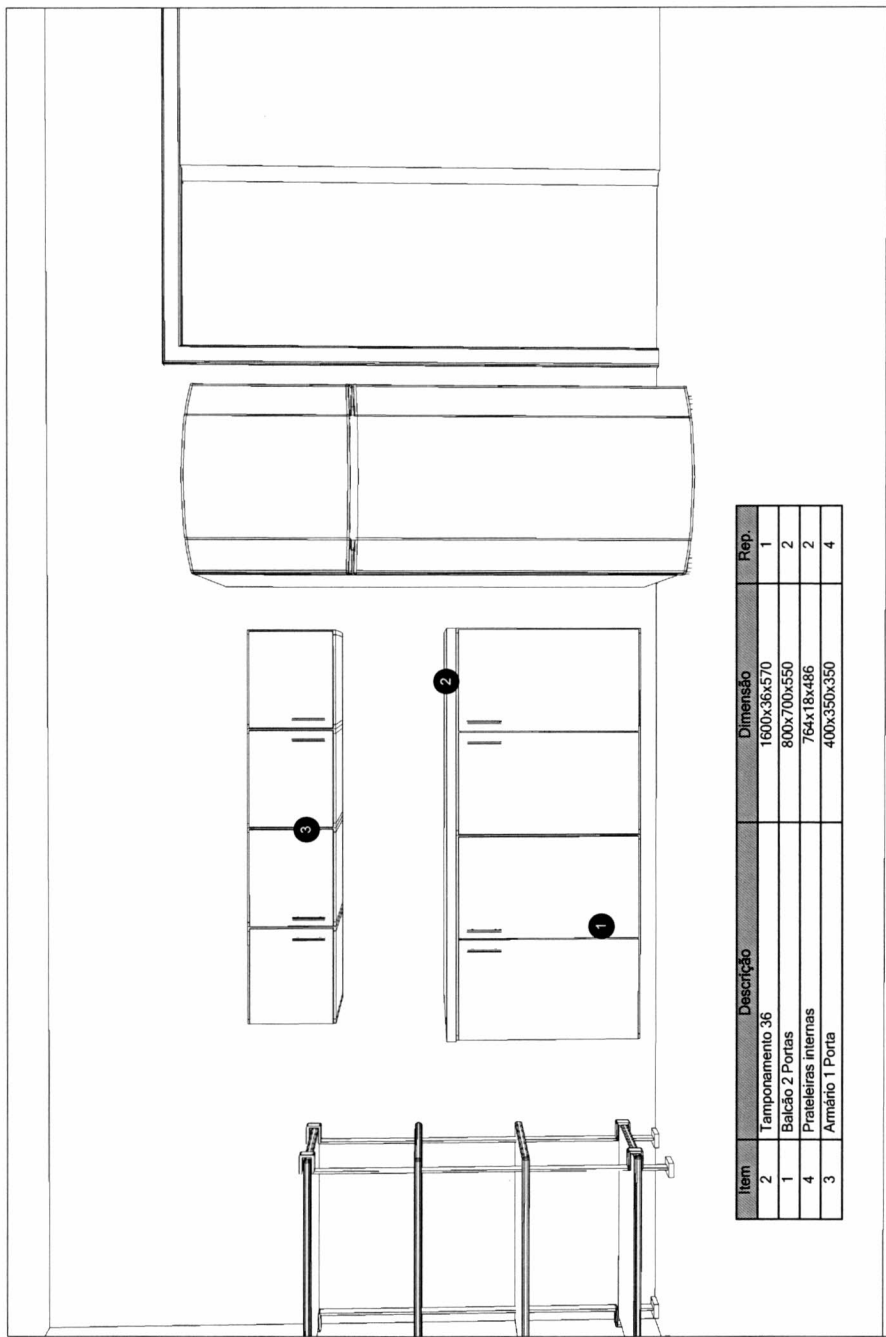

Arquiteta:

SECRETARIA MUNICIPAL

DE SAÚDE

*Ligiane P. P. P.*



PREFEITURA DE  
FRANCISCO BELTRÃO  
O MELHOR CARIÓTIPO É A NOSSA CRIANÇA

# FARMÁCIA - PE. ULRICO

## OBSERVAÇÕES

- \* Os serviços de montagem e adaptações são de responsabilidade do fabricante, inclusive a conferência das medidas no local;
- \* Antes da execução dos serviços todas as medidas deverão ser confirmadas no local pela empresa prestadora do serviço;
- \* Painéis, tamponamentos, estão composto o projeto; Os mesmos deverão ser maciços conforme medidas especificadas em projeto;
- \* Os móveis e tamponamentos serão em MDF na cor branca, com bordas da mesma cor; nada de colas aparentes;
- \* Corpo em Mdf branco - frontais em mdf 18mm; todos os módulos devem ser completos com fundo, sarrafo, bases, laterais , etc, tudo que se faz necessário para a montagem completa do móvel;
- \* Parafusos, encaixes, ferragens, não deverão aparecer para o bom acabamento das peças;
- \* Alguns móveis serão fixados na parede e o mesmo deve estar bem fixado de forma a suportar o peso do móvel, granito e os itens que serão armazenados nele;
- \* As corredeiras serão metálicas do tipo telescópica;
- \* Os puxadores serão metálicos do tipo haste; (deverá ser avaliado pela fiscalização antes da execução)
- \* As dobradiças serão metálicas com amortecedor;
- \* kit de ferragens para instalação dos móveis por conta da empresa prestadora do serviço;

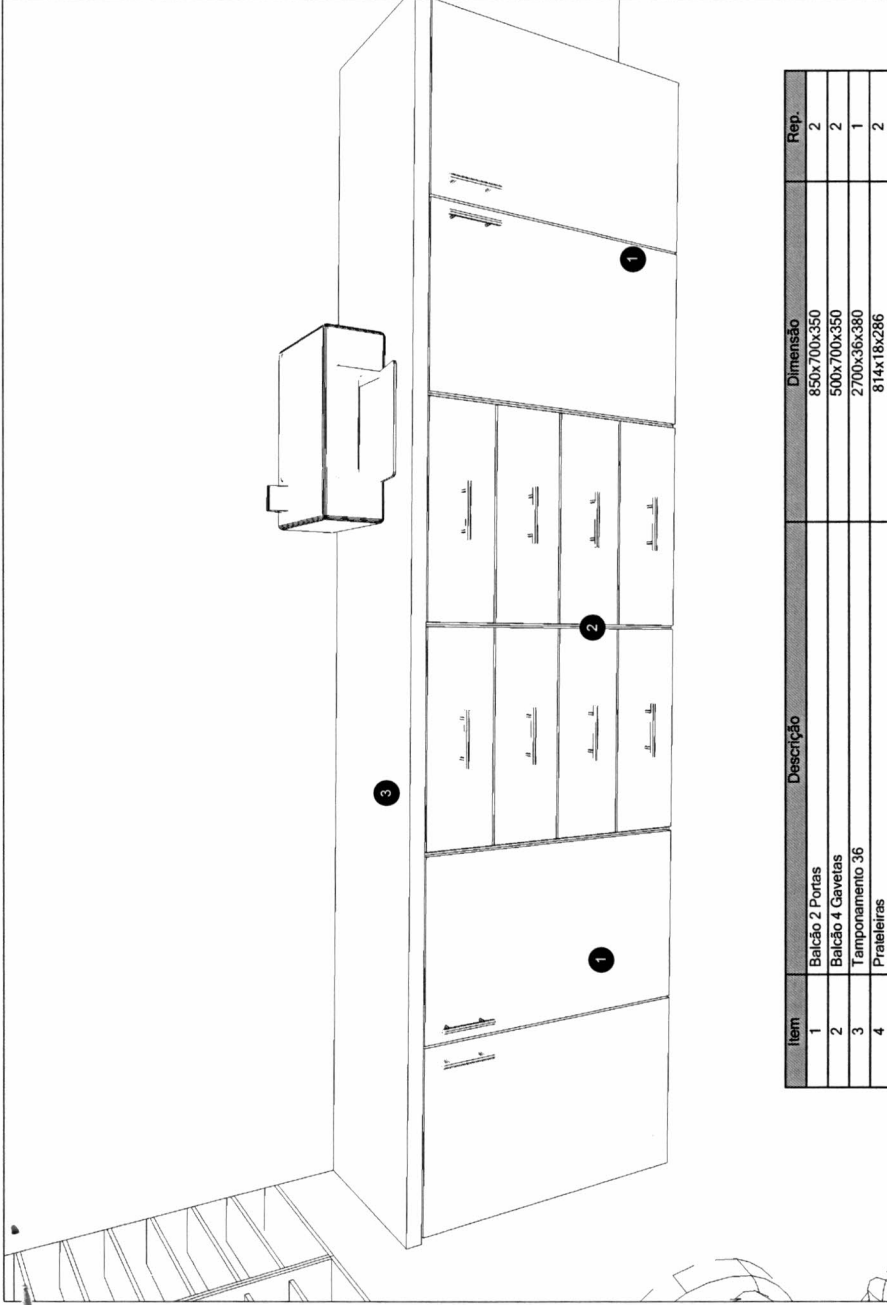

Item	Descrição	Dimensão	Rep.
1	Balcão 2 Portas	850x700x350	2
2	Balcão 4 Gavetas	500x700x350	2
3	Tamponamento 36	2700x36x380	1
4	Prateleiras	814x18x286	2

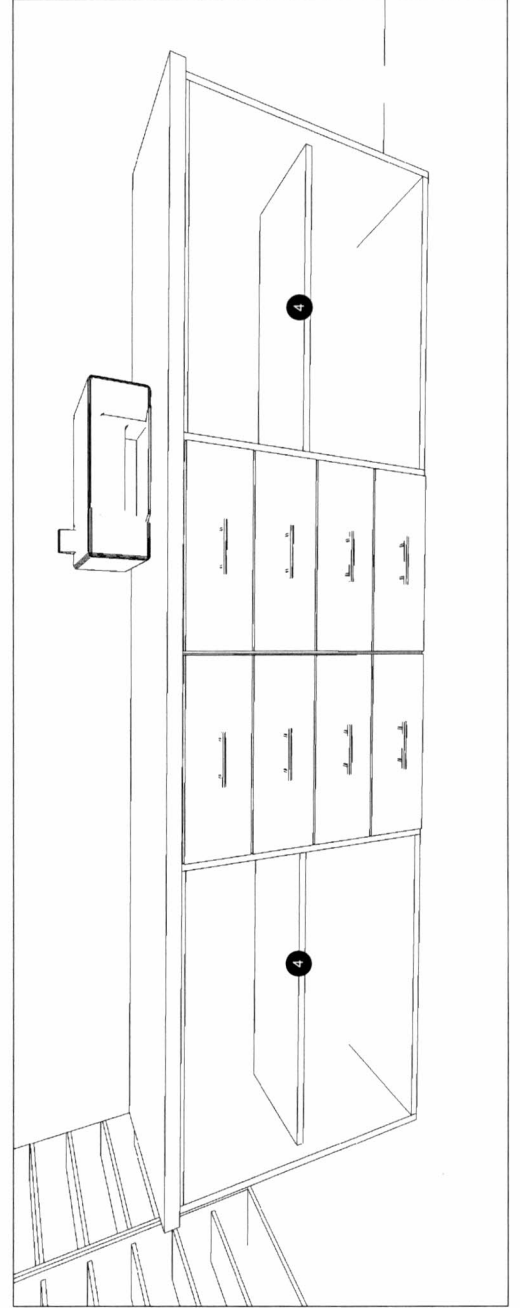

Arquiteta:

SECRETARIA MUNICIPAL  
DE SAÚDE

*Liziane D'Almeida*

PREFEITURA DE  
FRANCISCO BELTRÃO  
O MELHOR DAQUI É A NOSSA CENTE!

# DML PE. ULTRICO

## OBSERVAÇÕES

- \* Os serviços de montagem e adaptações são de responsabilidade do fabricante, inclusive a conferência das medidas no local;
- \* Antes da execução dos serviços todas as medidas deverão ser confirmadas no local pela empresa prestadora do serviço;
- \* Painéis, tamponamentos, estão compondo o projeto; Os mesmos deverão ser maciços conforme medidas especificadas em projeto;
- \* Os móveis e tamponamentos serão em MDF na cor branca, com bordas da mesma cor; nada de colas aparentes;
- \* Corpo em Mdf branco - frontais em mdf 18mm; todos os módulos devem ser completos com fundo, sarrafo, bases, laterais , etc, tudo que se faz necessário para a montagem completa do móvel;
- \* Parafusos, encaixes, ferragens, não deverão aparecer para o bom acabamento das peças;
- \* Alguns móveis serão fixados na parede e o mesmo deve estar bem fixado de forma a suportar o peso do móvel, granito e os itens que serão armazenados nele;
- \* As corredeiras serão metálicas do tipo telescópica;
- \* Os puxadores serão metálicos do tipo haste; (deverá ser avaliado pela fiscalização antes da execução)
- \* As dobradiças serão metálicas com amortecedor;
- \* kit de ferragens para instalação dos móveis por conta da empresa prestadora do serviço;

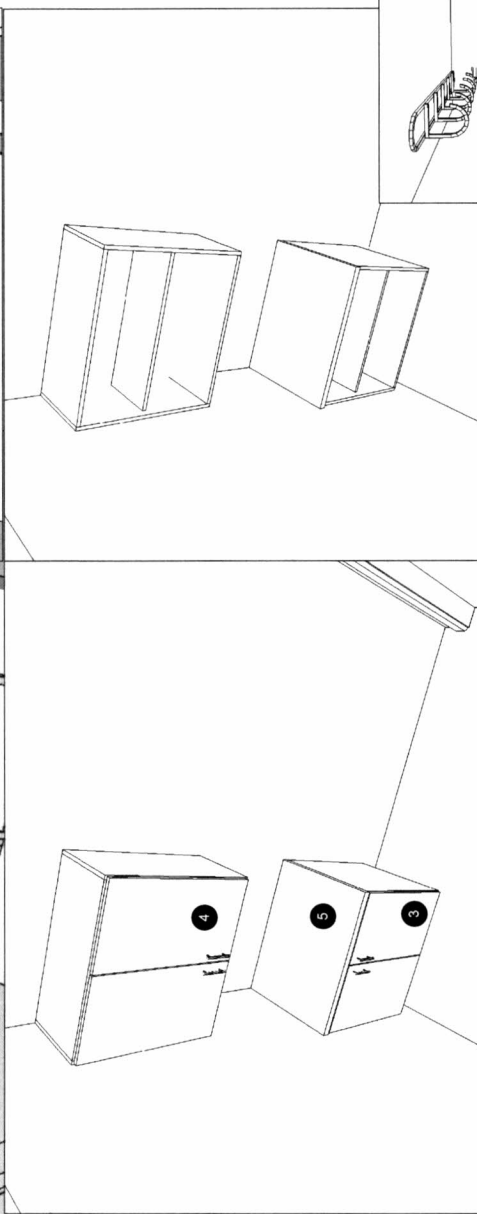
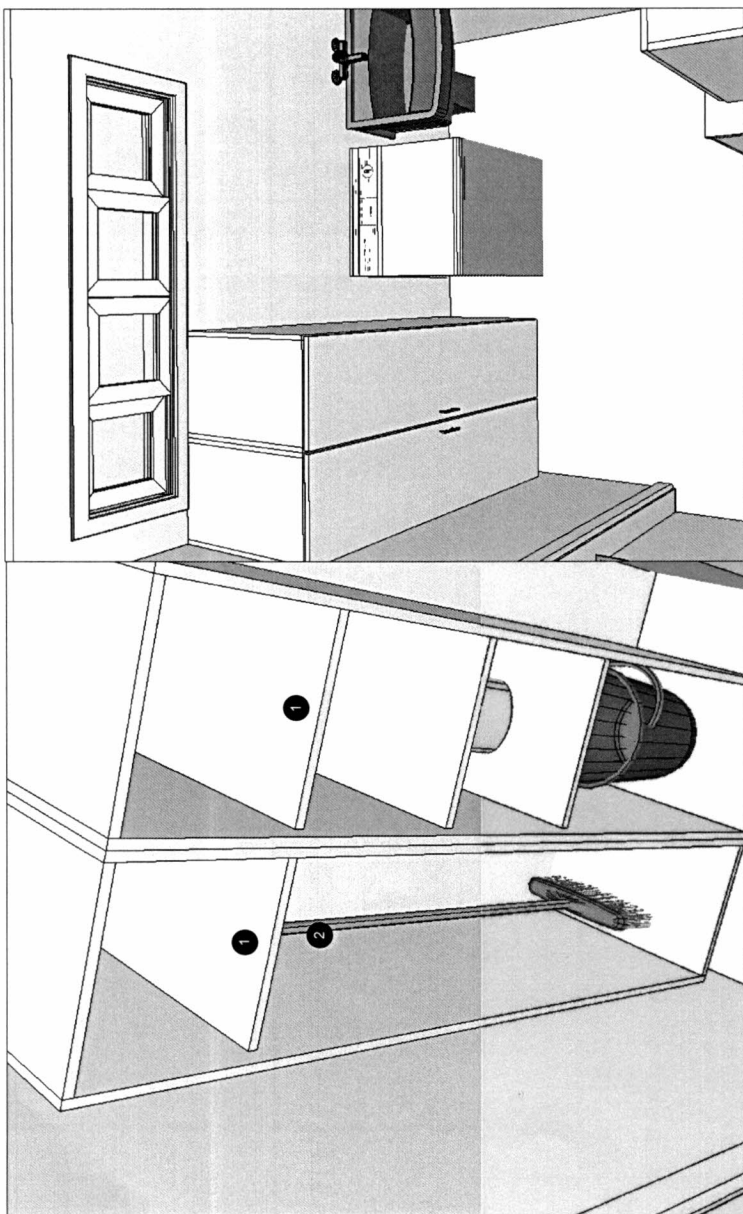

Item	Descrição	Dimensão	Rep.	Observações
1	Dispensário c/ 1 Porta	400x1777 6x550	2	Possui prateleiras conforme projeto
2	Porta Vassouras	360x50x38	2	
3	Balcão 2 Portas	800x700x550	1	Possui prateleiras conforme projeto
4	Armário 2 Portas	800x700x350	1	Possui prateleiras conforme projeto
5	Tamponamento 36	800x36x570	1	

*Liziane Behre*



## COZINHA - PE. ULRICO

### OBSERVAÇÕES

- \* Os serviços de montagem e adaptações são de responsabilidade do fabricante, inclusive a conferência das medidas no local;
- \* Antes da execução dos serviços todas as medidas deverão ser confirmadas no local pela empresa prestadora do serviço;
- \* Painéis, tamponamentos, estão compondo o projeto; Os mesmos deverão ser maciços conforme medidas especificadas em projeto;
- \* Os móveis e tamponamentos serão em MDF na cor branca, com bordas da mesma cor; nada de colas aparentes;
- \* Corpo em Mdf branco - frontais em mdf 18mm; todos os módulos devem ser completos com fundo, sarrafo, bases, laterais , etc, tudo que se faz necessário para a montagem completa do móvel;
- \* Parafusos, encaixes, ferragens, não deverão aparecer para o bom acabamento das peças;
- \* Alguns móveis serão fixados na parede e o mesmo deve estar bem fixado de forma a suportar o peso do móvel, granito e os itens que serão armazenados nele;
- \* As corredeiras serão metálicas do tipo telescópica;
- \* Os puxadores serão metálicos do tipo haste; (deverá ser avaliado pela fiscalização antes da execução)
- \* As dobradiças serão metálicas com amortecedor;
- \* kit de ferragens para instalação dos móveis por conta da empresa prestadora do serviço;

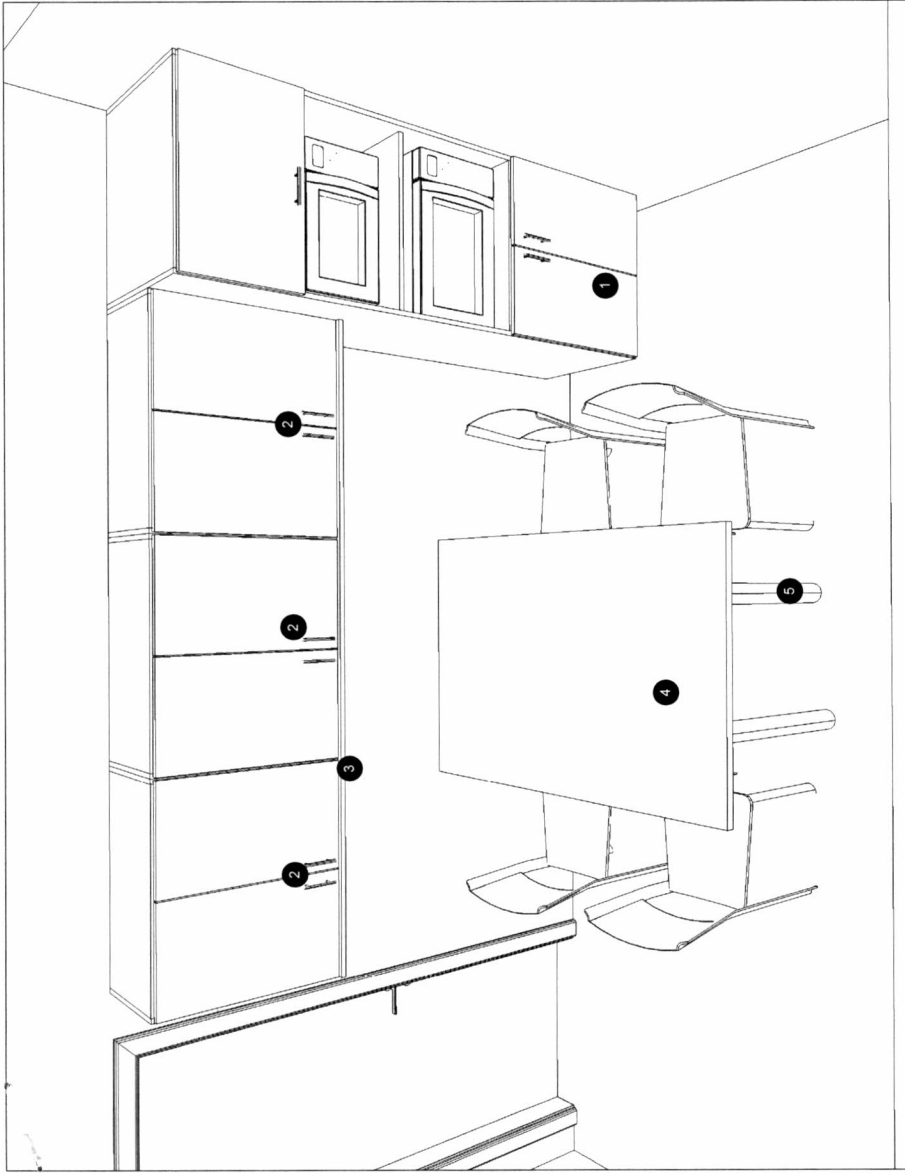

Item	Descrição	Dimensão	Rep.	Observações
1	Torre	700x2050x550	1	Possui basculante com prateleira interna e armário com prateleira
2	Armário 2 Portas	800x700x350	3	Possui prateleiras internas
3	Tamponamento 18	2400x18x370	1	
4	Painel Horizontal 30	1000x30x1500	1	
5	Pé metálico		2	

*Liziane Behre*



SECRETARIA MUNICIPAL  
**DE SAÚDE**

PREFEITURA DE  
**FRANCISCO BELTRÃO**  
O MELHOR DAQUI É A NOSSA GENTE!

## COZINHA - PE. ULRICO

### OBSERVAÇÕES

- \* Os serviços de montagem e adaptações são de responsabilidade do fabricante, inclusive a conferência das medidas no local;
- \* Antes da execução dos serviços todas as medidas deverão ser confirmadas no local pela empresa prestadora do serviço;
- \* Painéis, tamponamentos, estão compondo o projeto; Os mesmos deverão ser maciços conforme medidas especificadas em projeto;
- \* Os móveis e tamponamentos serão em MDF na cor branca, com bordas da mesma cor; nada de colas aparentes;
- \* Corpo em Mdf branco - frontais em mdf 18mm; todos os módulos devem ser completos com fundo, sarrafo, bases, laterais , etc, tudo que se faz necessário para a montagem completa do móvel;
- \* Parafusos, encaixes, ferragens, não deverão aparecer para o bom acabamento das peças;
- \* Alguns móveis serão fixados na parede e o mesmo deve estar bem fixado de forma a suportar o peso do móvel, granito e os itens que serão armazenados nele;
- \* As corredeiras serão metálicas do tipo telescópica;
- \* Os puxadores serão metálicos do tipo haste; (deverá ser avaliado pela fiscalização antes da execução)
- \* As dobradiças serão metálicas com amortecedor;
- \* kit de ferragens para instalação dos móveis por conta da empresa prestadora do serviço;

*Liziane Behne*



SECRETARIA MUNICIPAL  
**DE SAUDE**

PREFEITURA DE

O MELHOR DAQUI E A NOSSA CENTE!

