



MUNICÍPIO DE FRANCISCO BELTRÃO
ESTADO DO PARANÁ
Secretaria da Administração
Departamento de Compras, Licitações e Contratos
Setor de Licitações

000001

	PROCESSO Nº 838/2021	
CITAÇÃO / Nº	PREGÃO ELETRÔNICO Nº 188/2021	
REFERENTE	REGISTRO DE PREÇOS para material a ser utilizado pelo DEBETRAN na sinalização de trânsito. PERÍODO: 12 (doze) meses	
MISSÃO	09 DE NOVEMBRO DE 2021	
ABERTURA LANCES	24 DE NOVEMBRO DE 2021	09:00 HORAS



TERMO DE REFERÊNCIA

Material de para sinalização de trânsito

1 - ESPECIFICAÇÃO DO OBJETO:

O presente Termo de Referência tem por objeto o REGISTRO DE PREÇOS com vistas à eventual aquisição de materiais para sinalização de trânsito, em atendimento à Secretaria de Planejamento - Debetran, conforme condições quantidades e exigências estabelecidas neste instrumento.

2 - JUSTIFICATIVA:

O Departamento Beltronense de Trânsito é responsável pela sinalização tanto horizontal quanto vertical das vias públicas do Município de Francisco Beltrão.

Portanto, justifica-se a aquisição dos materiais levando em consideração o Artigo 21 do Código de Trânsito Brasileiro, Lei nº 9.503 de 23 de setembro de 1997, que compete aos órgãos e entidades executivos rodoviários da União, dos Estados, do Distrito Federal e dos Municípios, no âmbito de sua circunscrição: II - planejar, projetar, regulamentar e operar o trânsito de veículos, de pedestres e de animais, e promover o desenvolvimento da circulação e da segurança de ciclistas.

O material será utilizado no desenvolvimento de projetos de sinalização viária e demais dispositivos de segurança ao trânsito tornando-se necessário para que as vias estejam bem sinalizadas de maneira a oferecer indicação e segurança aos condutores e pedestres que trafegam por elas.

Os equipamentos de sinalização viária em geral são de fundamental importância para minimizar todo e qualquer incidente possível, podendo ser observados a longa distância, bem como reduzir os índices de violência no trânsito através de sinalização apropriada, da fiscalização de maneira eficiente e segura e da orientação adequada com equipamentos próprios de sinalização viária especificados no Código de Trânsito Brasileiro - CTB.

Conforme cotações prévias realizadas em empresas pertinentes ao ramo, anexas ao presente termo de referência foi feita a estimativa de custos dos produtos solicitados, dos quais se pretende firmar contrato pelo período de 12 (doze) meses.

3 - CRITÉRIOS DE JULGAMENTO:

Justifica-se a solicitação do julgamento POR ITEM, haja vista que os serviços não necessitam ser prestados por uma única empresa.

4 - SOLICITAÇÃO DE AMOSTRA OU PROSPECTO:

Não se aplica.

5 - SOLICITAÇÃO DE DOCUMENTOS TÉCNICOS

Não se aplica.

6 - LOCAL E FORMA DE ENTREGA:

Os materiais, objeto desta licitação, deverão ser entregues parcelados sem ônus de entrega, de acordo com as solicitações da Secretaria de Planejamento, na sede do Debetran, localizado na Rua Curitiba,



nº1850, Centro no Município de Francisco Beltrão - PR.

7 - CRONOGRAMA / PRAZO DE ENTREGA E VIGÊNCIA:

Os materiais deverão ser entregues no **prazo máximo de 10(dez) dias**, parcelados, após o recebimento da nota de empenho, seguindo rigorosamente as quantidades solicitadas, mediante autorização contida nas respectivas Notas de empenho.

Os bens, objeto desta licitação, deverão ser entregues de acordo com as solicitações, pelo período de 12 (doze) **meses**.

Os bens serão recebidos provisoriamente pelo (a) responsável pelo acompanhamento e fiscalização do contrato, para efeito de posterior verificação de sua conformidade com as especificações constantes neste Termo de Referência e na proposta.

Os bens poderão ser rejeitados, no todo ou em parte, quando em desacordo com as especificações constantes neste Termo de Referência e na proposta, devendo ser substituídos no prazo de 05 (cinco) dias, a contar da notificação da contratada, às suas custas, sem prejuízo da aplicação das penalidades.

8 - OBRIGAÇÕES:

DA CONTRATADA:

Contratada deve cumprir todas as obrigações constantes no Edital, seus anexos e sua proposta, assumindo como exclusivamente seus os riscos e as despesas decorrentes da boa e perfeita execução do objeto e, ainda:

A Contratada deverá efetuar a entrega do objeto em perfeitas condições, conforme especificações, prazo e local constantes no Edital e seus anexos, acompanhado da respectiva nota fiscal, na qual constarão as indicações referentes a: marca, fabricante, modelo, procedência e prazo de garantia ou validade;

Deverá responsabilizar-se e arcar por quaisquer taxas ou emolumentos concernentes ao objeto do presente licitação, bem como demais custos, encargos inerentes e necessários para a completa execução das obrigações assumidas;

Deverá manter durante toda a execução do contrato, em compatibilidade com as obrigações por ela assumidas, todas as condições de habilitação e qualificação exigidas;

Os produtos deverão estar em conformidade com as normas vigentes, e aos aplicáveis, dentro das normas em sua versão mais recente.

Na entrega serão verificadas especificações conformes descrição, os prazos de validade e o estado de conservação das embalagens.

Todos os materiais/produtos entregues serão recebidos e conferidos por servidor (es) do Departamento de Trânsito de Francisco Beltrão indicado(s) na minuta da Ata de Registro de Preços/contrato;

Substituir, reparar, corrigir ou remover, no todo ou em parte, os materiais que após o recebimento e aceite, apresentem irregularidades, imperfeições, defeitos de fabricação, etc.

Assumir a responsabilidade pelos encargos trabalhistas, fiscais, previdenciários e comerciais, bem como arcar com todas as despesas, diretas ou indiretas, decorrentes do cumprimento das obrigações assumidas, sem qualquer ônus para o município;



000074

MUNICÍPIO DE FRANCISCO BELTRÃO
Estado do Paraná

A empresa vencedora ficará obrigada a trocar, a suas expensas, a mercadoria que vier a ser recusada, sem custo a Contratante, sendo que o ato do recebimento não importará na aceitação;

Arcar com todas as despesas, diretas ou indiretas, decorrentes do cumprimento das obrigações assumidas, sem nenhum ônus para a Contratante;

A Contratada ficará obrigada a substituir, reparar ou corrigir, às suas expensas, a mercadoria que vier a ser recusada, sendo que o ato do recebimento não importará na aceitação;

Os objetos não poderão ser entregues com defeitos de fabricação, imperfeições e com defeitos que comprometam sua qualidade.

A Contratada deverá comunicar à Contratante, no prazo máximo de 24 (vinte e quatro) horas que antecede a data da entrega, os motivos que impossibilitem o cumprimento do prazo previsto, com a devida comprovação;

DO CONTRATANTE:

Prestar as informações e os esclarecimentos solicitados pela empresa para a fiel execução do contrato;

Solicitar o reparo, a correção, a remoção, a reconstrução ou a substituição do objeto do contrato em que se verificarem vícios, defeitos ou incorreções;

Acompanhar e fiscalizar a execução do Contrato a ser firmado e efetuar os pagamentos nas condições e preços pactuados;

Designar representante para acompanhar e fiscalizar a execução do Contrato;

Aplicar as sanções administrativas, quando se fizerem necessárias.

Verificar minuciosamente, no prazo fixado, a conformidade dos bens recebidos provisoriamente com as especificações constantes do Edital e da proposta, para fins de aceitação e recebimento definitivo;

Comunicar à Contratada, por escrito, sobre imperfeições, falhas ou irregularidades verificadas no objeto fornecido, para que seja substituído, reparado ou corrigido;

Acompanhar e fiscalizar o cumprimento das obrigações da Contratada, através de comissão/servidor especialmente designado;

Efetuar o pagamento à Contratada no valor correspondente ao fornecimento do objeto, no prazo e forma estabelecidos no Edital e seus anexos;

A Administração não responderá por quaisquer compromissos assumidos pela Contratada com terceiros, ainda que vinculados à execução do presente Termo de Contrato, bem como por qualquer dano causado a terceiros em decorrência de ato da Contratada, de seus empregados, prepostos ou subordinados.

9 - ESPECIFICAÇÃO DOS BENS:

Item	Código	Descrição	Quantidade	Unidade	Valor unitário R\$	Valor total R\$
1		BARREIRA MÓVEL PARA USO EM SINALIZAÇÃO DE VIAS TENDO COMO SUPORTE UM CAVALETE ARTICULADO, CONFECCIONADO EM MADEIRA (RESISTENTE A SOL E CHUVA), NA COR LARANJA, COM ADESIVO REFLETIVO NA COR BRANCA. (MODELO DO ADESIVO SERÁ SOLICITADO CONFORME NECESSIDADE DO DEBETRAM EM FORMATO DE SETA OU FAIXA). CONFORME IMAGENS ILUSTRATIVAS. TAMANHO: DE 0,90 M X 1,20 M COM TÁBUAS DE 30 CM EM CIMA E 15 CM ABAIXO.	30,00	UN	699,33	20.979,90



	<p>Elevação Frontal</p> <p>DIREÇÃO DA SETA: DIREITA OU ESQUERDA</p> <p>MODELO DE FAIXA</p>				
2	<p>CONE EM PVC PARA SINALIZAÇÃO DE TRÂNSITO, COM 75 CM DE ALTURA, NA COR LARANJA, FORMATO CÔNICO E OCO, COM ORIFÍCIO NA PARTE SUPERIOR PARA UTILIZAÇÃO DE FITAS ZEBRADAS OU CORRENTES. COM DUAS FAIXAS HORIZONTAIS BRANCAS RETRORREFLETIVAS, SOLDADA ELETRONICAMENTE NO CONE. (AS FAIXAS DEVERÃO SER CONFECCIONADAS EM PVC PRISMÁTICO COM ESPESSURA DE 0,25 MM E COM FORRO DE PVC COM ESPESSURA DE 0,20 MM). COM DOIS ADESIVOS REFLETIVOS NA COR BRANCA RECORTADA ELETRONICAMENTE EM PLOTTER A PALAVRA DEBETRAN – (FRENTE E COSTA DO CONE).</p> <p>MEDIDA – DEBETRAN: 04 cm X 19 cm</p> <p>IMAGEM ILUSTRATIVA:</p>	900,00	UN	79,97 2735	71.973,00
3	<p>CONE FLEXÍVEL PARA SINALIZAÇÃO DE TRÂNSITO, COM 75 CM DE ALTURA, NA COR LARANJA, COM DUAS FAIXAS HORIZONTAIS BRANCAS RETRORREFLETIVAS, SOLDADA ELETRONICAMENTE NO CONE. AS FAIXAS DEVERÃO SER CONFECCIONADAS EM PVC PRISMÁTICO COM ESPESSURA DE 0,25 MM E COM FORRO DE PVC COM ESPESSURA DE 0,20 MM. DEVE CONTER FORMATO CÔNICO E OCO, ORIFÍCIO NA PARTE SUPERIOR, PARA UTILIZAÇÃO DE FITAS ZEBRADAS OU CORRENTES DE SINALIZAÇÃO.</p>	30,00	UN	172,97	5.189,10
4	<p>FITA CREPE ADESIVA DE PAPEL NA COR BRANCA, COM TAMANHO 48MM X 50M, IDEAL PARA USO GERAL E DIVERSAS FIXAÇÕES, COMO: MARCAÇÕES, PROTEÇÃO DE PINTURA, COM ALTO PODER DE ADESÃO, BOA RESISTÊNCIA A SOLVENTES, UMIDADE E TEMPERATURA.</p>	80,00	UN	8,31	664,80
5	<p>FITA ZEBRADA DE DEMARCAÇÃO CONFECCIONADA EM MATERIAL PLÁSTICO, LEVE E RESISTENTE CONSTITUÍDA DE FAIXAS INCLINADAS A 45°, NAS CORES LARANJA E BRANCA ALTERNADAS. PODE SER UTILIZADA EM INTERVENÇÃO TEMPORÁRIA OU EMERGENCIAL, EM BLOQUEIO VIÁRIO OU PARA COMPLEMENTAR A CANALIZAÇÃO FEITA COM OUTROS DISPOSITIVOS AUXILIARES, TAIS COMO CONES, CAVALETES, TAMBORES, DE FORMA A REFORÇAR O ALINHAMENTO DESSES, EM INTERVENÇÕES DE CURTA DURAÇÃO. PODE SER FIXADA TAMBÉM EM POSTE DE ILUMINAÇÃO, COLUNA DE SUSTENTAÇÃO DE SINALIZAÇÃO, ÁRVORE, E OUTROS DISPOSITIVOS.</p> <p>LARGURA DA FITA: 7,0 A 10,0 CM COMPRIMENTO: 200 METROS LARGURA DO ZEBRADO = 5,0 CM</p> <p>IMAGEM ILUSTRATIVA:</p>	70,00	UN	16,93 9,00	1.185,10



6		CONJUNTO DE ROLO PARA PINTURA, LÃ 100% NATURAL TRAMADA EM TECIDO, COM SUPORTE EM AÇO GALVANIZADO, CABO ANATOMICO (GARFO E BUCHAS DE RETENÇÃO), CONECTÁVEL À LINHA DE PROLONGADORES. INDICADO PARA PINTURAS INDUSTRIAIS E DEMARCAÇÃO DE PISO. LARGURA DO ROLO: 10 CM E ALTURA DA LÃ: 22MM	150,00	UN	26,64	3.996,00
7		THINNER IT 37 ACABAMENTO AUTOMOTIVO. EMBALAGEM DE 05 (CINCO) LITROS.	700,00	UN	82,93	58.051,00
8		TRENA DE FIBRA DE VIDRO 30 METROS, CAIXA ABERTA, COM ESCALA MILIMÉTRICA, RESISTENTE A QUEDAS, DESIGN ANATÔMICO, DE FACIL MANUSEIO, COM TRAVA.	5,00	UN	80,88	404,40

VALOR TOTAL MÁXIMO ESTIMADO R\$ 162.443,30

10 - RECURSOS PARA CONTRATAÇÃO:

Os recursos financeiros para suportar a eficácia do presente objeto, serão atendidos por verbas oriundas da receita FONTE 509.

11 - FISCALIZAÇÃO E ACOMPANHAMENTO DO CONTRATO:

O recebimento dos bens, a fiscalização e o acompanhamento da execução do contrato, será efetuado pelo Servidor Nivaldo Malaquias de Paula, cujo CPF nº 721.847.879-49, Telefone (46) 999712569 e Vandrigo Victor Hang, cujo CPF nº 069.762.249-55, Telefone (46) 999144136, a fim de verificar a conformidade dele com as especificações técnicas dispostas no mesmo.

A fiscalização de que trata este item não exclui nem reduz a responsabilidade do fornecedor, ainda que resultem de condições técnicas, vícios redibitórios ou emprego de material inadequado ou de qualidade inferior, e, na ocorrência desta, não implica na responsabilidade da administração e de seus agentes e prepostos.

12 - DADOS DA SOLICITAÇÃO:

- Data de envio do termo 24/09/2021
- Secretaria Municipal de Planejamento - Debetran.
- Nome do elaborador deste Termo de Referência: Ilianes Fiera
- Telefone para Contato: (46) 35202118.
- Anexos a este Termo encontram-se os documentos que deram base à solicitação.

13 - AUTORIZAÇÃO

Francisco Beltrão, ___/___/2021

Marilda Galvan Ribeiro



MUNICÍPIO DE FRANCISCO BELTRÃO
Estado do Paraná

000007

Diretora de Trânsito

Antonio Carlos Bonetti
Sec. Mun. de Administração

Cleber Fontana
Prefeito Municipal

Fica autorizada a aposição de assinatura digitalizada do Prefeito Municipal no Edital e seus Anexos.

14 - ANEXOS

Estamos anexando documentos para subsidiarem o procedimento licitatório de aquisição dos referidos ingressos.

ANEXO I – Orçamentos
ANEXO II – Obtenção da media



ANEXO II - OBTENÇÃO DA MÉDIA

Item	Descrição	EMPRESA 1	EMPRESA 2	EMPRESA 3	EMPRESA 4	EMPRESA 5	NÚMERO DE COTAÇÕES	MÉDIA FINAL
		MAZZOCHIN	RODRIGO	AUTO CORES	LIDER	MAFRA		
1	BARREIRA	695,00	-	-	700,00	703,00	3	699,33
2	CONE PVC	55,00	137,90	-	60,00	67,00	4	79,97
3	CONE FLEXÍVEL	195,00	84,90	-	200,00	212,00	4	172,97
4	FITA CREPE	6,50	9,90	9,90	7,00	8,25	5	8,31
5	FITA ZEBRADA	14,50	16,99	22,00	15,00	16,20	5	16,93
6	CONJUNTO DE ROLO	28,00	10,99	37,00	28,10	29,15	5	26,64
7	THINNER	85,00	97,75	58,90	85,10	87,90	5	82,93
8	TRENA	85,00	67,45	-	85,10	86,00	4	80,88

Logo da empresa

ORÇAMENTORAZÃO SOCIAL: *Alemor mofra - Assistência Técnica*CNPJ: *32.045.359/0001-71*ENDEREÇO: *Av. Antonio S. Barbieri N° 1243.*TELEFONE: *46-2605-0869*E-MAIL: *Alemor_mofra@hotmail.com*

Item	Código	Descrição	Quantidade	Valor unitário R\$	Valor total R\$
1	63411	<p>BARREIRA MÓVEL PARA USO EM SINALIZAÇÃO DE VIAS TENDO COMO SUPORTE UM CAVALETE ARTICULADO, CONFECCIONADO EM MADEIRA (RESISTENTE A SOL E CHUVA), NA COR LARANJA, COM ADESIVO REFLETIVO NA COR BRANCA. (MODELO DO ADESIVO SERÁ SOLICITADO CONFORME NECESSIDADE DO DEBETRAM EM FORMATO DE SETA OU FAIXA). CONFORME IMAGENS ILUSTRATIVAS.</p> <p>TAMANHO: DE 0,90 M X 1,20 M COM TÁBUAS DE 30 CM EM CIMA E 15 CM ABAIXO.</p>  <p>Elevação Frontal</p> <p>DIREÇÃO DA SETA: DIREITA OU ESQUERDA</p> <p>MODELO DE FAIXA</p>	30,00	<i>703,00</i>	<i>21.090,00</i>

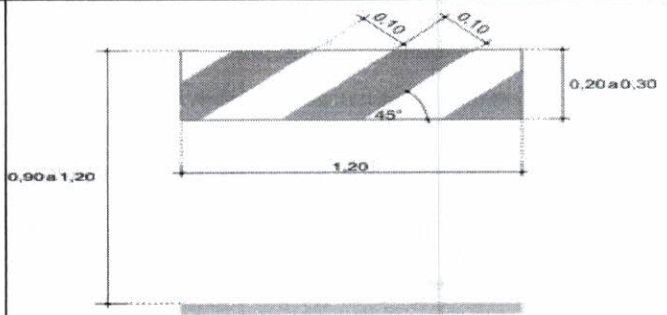
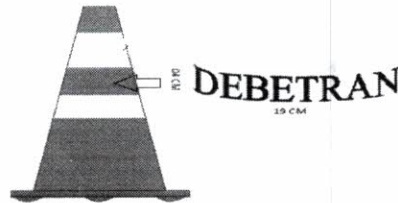
					
2	71748	<p>CONE EM PVC PARA SINALIZAÇÃO DE TRÂNSITO, COM 75 CM DE ALTURA, NA COR LARANJA, FORMATO CÔNICO E OCO, COM ORIFÍCIO NA PARTE SUPERIOR PARA UTILIZAÇÃO DE FITAS ZEBRADAS OU CORRENTES. COM DUAS FAIXAS HORIZONTAIS BRANCAS RETRORREFLETIVAS, SOLDADA ELETRONICAMENTE NO CONE. (AS FAIXAS DEVERÃO SER CONFECCIONADAS EM PVC PRISMÁTICO COM ESPESSURA DE 0,25 MM E COM FORRO DE PVC COM ESPESSURA DE 0,20 MM). COM DOIS ADESIVOS REFLETIVOS NA COR BRANCA RECORTADA ELETRONICAMENTE EM PLOTTER A PALAVRA DEBETRAN – (FRENTE E COSTA DO CONE).</p> <p>1. MEDIDA – DEBETRAN: 04 cm X 19 cm</p> <p>IMAGEM ILUSTRATIVA:</p> 	900,00	67,00	60.300,00
3	63403	<p>CONE FLEXÍVEL PARA SINALIZAÇÃO DE TRÂNSITO, COM 75 CM DE ALTURA, NA COR LARANJA, COM DUAS FAIXAS HORIZONTAIS BRANCAS RETRORREFLETIVAS, SOLDADA ELETRONICAMENTE NO CONE. AS FAIXAS DEVERÃO SER CONFECCIONADAS EM PVC PRISMÁTICO COM ESPESSURA DE 0,25 MM E COM FORRO DE PVC COM ESPESSURA DE 0,20 MM. DEVE CONTER FORMATO CÔNICO E OCO, ORIFÍCIO NA PARTE SUPERIOR, PARA UTILIZAÇÃO DE FITAS ZEBRADAS OU CORRENTES DE SINALIZAÇÃO.</p>	30,00	212,00	6.360,00
4	63414	<p>FITA CREPE ADESIVA DE PAPEL NA COR BRANCA, COM TAMANHO 48MM X 50M, IDEAL PARA USO GERAL E DIVERSAS FIXAÇÕES, COMO: MARCAÇÕES, PROTEÇÃO DE PINTURA, COM ALTO PODER DE ADESÃO, BOA RESISTÊNCIA A SOLVENTES, UMIDADE E TEMPERATURA.</p>	80,00	8,25	660,00
5	63409	<p>FITA ZEBRADA DE DEMARCAÇÃO CONFECCIONADA EM MATERIAL PLÁSTICO, LEVE E RESISTENTE CONSTITUÍDA DE FAIXAS INCLINADAS A 45°, NAS CORES LARANJA E BRANCA ALTERNADAS. PODE SER UTILIZADA EM INTERVENÇÃO TEMPORÁRIA OU EMERGENCIAL, EM BLOQUEIO VIÁRIO OU PARA COMPLEMENTAR A CANALIZAÇÃO FEITA COM OUTROS DISPOSITIVOS AUXILIARES, TAIS COMO CONES, CAVALETES, TAMBORES, DE FORMA A REFORÇAR O ALINHAMENTO DESSES, EM INTERVENÇÕES DE CURTA DURAÇÃO. PODE SER FIXADA TAMBÉM EM POSTE DE ILUMINAÇÃO, COLUNA DE SUSTENTAÇÃO DE SINALIZAÇÃO, ÁRVORE, E OUTROS DISPOSITIVOS.</p> <p>LARGURA DA FITA: 7,0 A 10,0 CM COMPRIMENTO: 200 METROS LARGURA DO ZEBRADO = 5,0 CM</p> <p>IMAGEM ILUSTRATIVA:</p>	70,00	16,20	1.134,00

Logo da empresa

6		CONJUNTO DE ROLO PARA PINTURA, LÃ 100% NATURAL TRAMADA EM TECIDO, COM SUPORTE EM AÇO GALVANIZADO, CABO ANATÔMICO (GARFO E BUCHAS DE RETENÇÃO), CONECTÁVEL À LINHA DE PROLONGADORES. INDICADO PARA PINTURAS INDUSTRIAIS E DEMARCAÇÃO DE PISO. LARGURA DO ROLO: 10 CM E ALTURA DA LÃ: 22MM	150,00	29,15	4.372,50
7	63406	THINNER IT 37 ACABAMENTO AUTOMOTIVO. EMBALAGEM DE 05 (CINCO) LITROS.	700,00	87,90	61.530,00
8		TRENA DE FIBRA DE VIDRO 30 METROS, CAIXA ABERTA, COM ESCALA MILIMÉTRICA, RESISTENTE A QUEDAS, DESIGN ANATÔMICO, DE FÁCIL MANUSEIO, COM TRAVA.	5,00	86,00	430,00
VALOR TOTAL RS					755.876,50

Validade do orçamento 60 (sessenta) dias.

Francisco Beltrão, 23 de 05 de 2021

Carimbo e Assinatura

32.045.359/0001-71**ALCEMAR MAFRA ASSISTENCIA TECNICA**

Av Antônio Silvio Barbieri 1243
 B Pinheirinho CEP 85603-000
 Francisco Beltrão - PR

Logo da empresa

ORÇAMENTORAZÃO SOCIAL: *Comércio de Ferragens Lider*CNPJ: *76.468.016/0001-95*ENDEREÇO: *Av. General Osorio, 119*TELEFONE: *46-3524-5252*E-MAIL: *paulozancon@hotmail.com*

Item	Código	Descrição	Quantidade	Valor unitário R\$	Valor total R\$
1	63411	<p>BARREIRA MÓVEL PARA USO EM SINALIZAÇÃO DE VIAS TENDO COMO SUPORTE UM CAVALETE ARTICULADO, CONFECCIONADO EM MADEIRA (RESISTENTE A SOL E CHUVA), NA COR LARANJA, COM ADESIVO REFLETIVO NA COR BRANCA. (MODELO DO ADESIVO SERÁ SOLICITADO CONFORME NECESSIDADE DO DEBETRAM EM FORMATO DE SETA OU FAIXA). CONFORME IMAGENS ILUSTRATIVAS.</p> <p>TAMANHO: DE 0,90 M X 1,20 M COM TÁBUAS DE 30 CM EM CIMA E 15 CM ABAIXO.</p>  <p>Elevação Frontal</p> <p>DIREÇÃO DA SETA: DIREITA OU ESQUERDA</p> <p>MODELO DE FAIXA</p>	30,00	<i>R\$ 700,00</i>	<i>R\$ 21.000,00</i>

Logo da empresa

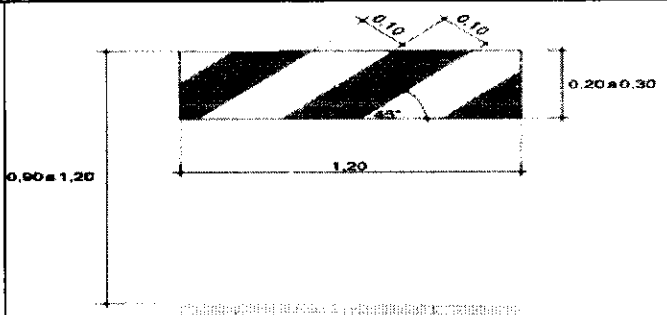
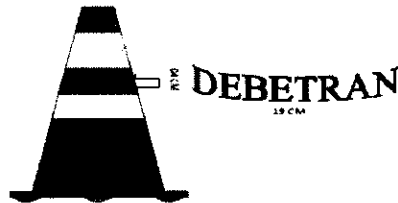
					
2	71748	<p>CONE EM PVC PARA SINALIZAÇÃO DE TRÂNSITO, COM 75 CM DE ALTURA, NA COR LARANJA, FORMATO CÔNICO E OCO, COM ORIFÍCIO NA PARTE SUPERIOR PARA UTILIZAÇÃO DE FITAS ZEBRADAS OU CORRENTES. COM DUAS FAIXAS HORIZONTAIS BRANCAS RETRORREFLETIVAS, SOLDADA ELETRONICAMENTE NO CONE. (AS FAIXAS DEVERÃO SER CONFECCIONADAS EM PVC PRISMÁTICO COM ESPESSURA DE 0,25 MM E COM FORRO DE PVC COM ESPESSURA DE 0,20 MM). COM DOIS ADESIVOS REFLETIVOS NA COR BRANCA RECORTADA ELETRONICAMENTE EM PLOTTER A PALAVRA DEBETRAN – (FRENTE E COSTA DO CONE).</p> <p>1. MEDIDA – DEBETRAN: 04 cm X 19 cm</p> <p>IMAGEM ILUSTRATIVA:</p> 	900,00	RB 60,00	54.000,00
3	63403	<p>CONE FLEXÍVEL PARA SINALIZAÇÃO DE TRÂNSITO, COM 75 CM DE ALTURA, NA COR LARANJA, COM DUAS FAIXAS HORIZONTAIS BRANCAS RETRORREFLETIVAS, SOLDADA ELETRONICAMENTE NO CONE. AS FAIXAS DEVERÃO SER CONFECCIONADAS EM PVC PRISMÁTICO COM ESPESSURA DE 0,25 MM E COM FORRO DE PVC COM ESPESSURA DE 0,20 MM. DEVE CONTER FORMATO CÔNICO E OCO, ORIFÍCIO NA PARTE SUPERIOR, PARA UTILIZAÇÃO DE FITAS ZEBRADAS OU CORRENTES DE SINALIZAÇÃO.</p>	30,00	RB 200,00	6.000,00
4	63414	<p>FITA CREPE ADESIVA DE PAPEL NA COR BRANCA, COM TAMANHO 48MM X 50M, IDEAL PARA USO GERAL E DIVERSAS FIXAÇÕES, COMO: MARCAÇÕES, PROTEÇÃO DE PINTURA, COM ALTO PODER DE ADESÃO, BOA RESISTÊNCIA A SOLVENTES, UMIDADE E TEMPERATURA.</p>	80,00	RB 7,00	560,00
5	63409	<p>FITA ZEBRADA DE DEMARCAÇÃO CONFECCIONADA EM MATERIAL PLÁSTICO, LEVE E RESISTENTE CONSTITUÍDA DE FAIXAS INCLINADAS A 45°, NAS CORES LARANJA E BRANCA ALTERNADAS. PODE SER UTILIZADA EM INTERVENÇÃO TEMPORÁRIA OU EMERGENCIAL, EM BLOQUEIO VIÁRIO OU PARA COMPLEMENTAR A CANALIZAÇÃO FEITA COM OUTROS DISPOSITIVOS AUXILIARES, TAIS COMO CONES, CAVALETES, TAMBORES, DE FORMA A REFORÇAR O ALINHAMENTO DESSES, EM INTERVENÇÕES DE CURTA DURAÇÃO. PODE SER FIXADA TAMBÉM EM POSTE DE ILUMINAÇÃO, COLUNA DE SUSTENTAÇÃO DE SINALIZAÇÃO, ÁRVORE, E OUTROS DISPOSITIVOS.</p> <p>LARGURA DA FITA: 7,0 A 10,0 CM COMPRIMENTO: 200 METROS LARGURA DO ZEBRADO = 5,0 CM</p> <p>IMAGEM ILUSTRATIVA:</p>	70,00	RB 15,00	1.050,00

Logo da empresa

6		CONJUNTO DE ROLO PARA PINTURA, LÃ 100% NATURAL TRAMADA EM TECIDO, COM SUPORTE EM AÇO GALVANIZADO, CABO ANATOMICO (GARFO E BUCHAS DE RETENÇÃO), CONECTÁVEL À LINHA DE PROLONGADORES. INDICADO PARA PINTURAS INDUSTRIAIS E DEMARCAÇÃO DE PISO. LARGURA DO ROLO: 10 CM E ALTURA DA LÃ: 22MM	150,00	R\$ 28,10	4.215,00
7	63406	THINNER IT 37 ACABAMENTO AUTOMOTIVO. EMBALAGEM DE 05 (CINCO) LITROS.	700,00	R\$ 85,10	59.570,00
8		TRENA DE FIBRA DE VIDRO 30 METROS, CAIXA ABERTA, COM ESCALA MILIMÉTRICA, RESISTENTE A QUEDAS, DESIGN ANATÔMICO, DE FACIL MANUSEIO, COM TRAVA.	5,00	R\$ 85,10	425,50
VALOR TOTAL R\$				R\$ 146.820,50	

Validade do orçamento 60 (sessenta) dias.

Francisco Beltrão, 21 de 09 de 202.

Carimbo e Assinatura

76.468.016/0001-95**COMÉRCIO DE FOGÕES
LÍDER LTDA - EPP**

Av. General Osório, 119

Canga - CEP 85604-240

Francisco Beltrão - PR

ORÇAMENTO

RAZÃO SOCIAL: MAZZOCCIN COM. DE FEM. LTDA.
 CNPJ: 08585.864/0001-24
 ENDEREÇO: R. ADELIO MAZZOCCIN N: 30 CENUR
 TELEFONE: 46-3524-0183
 E-MAIL: MAZZOCCINFEM@WCN.COM.BR

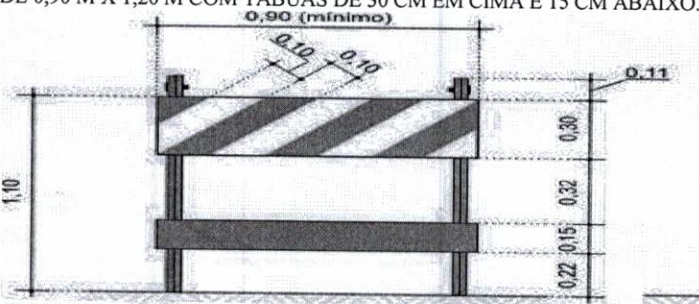
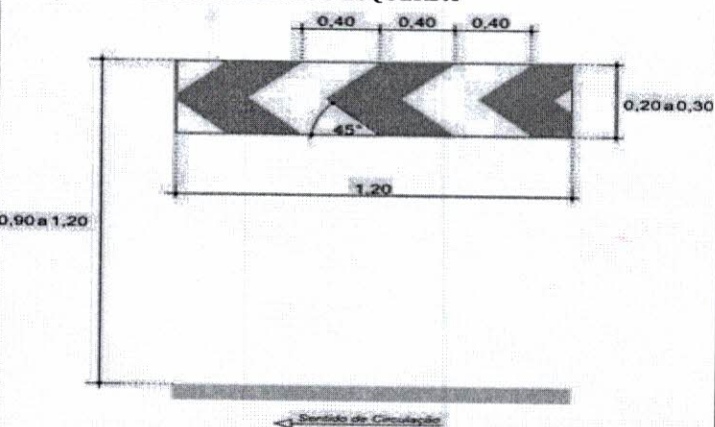
Item	Código	Descrição	Quantidade	Valor unitário R\$	Valor total R\$
1	63411	<p>BARREIRA MÓVEL PARA USO EM SINALIZAÇÃO DE VIAS TENDO COMO SUPORTE UM CAVALETE ARTICULADO, CONFECCIONADO EM MADEIRA (RESISTENTE A SOL E CHUVA), NA COR LARANJA, COM ADESIVO REFLETIVO NA COR BRANCA. (MODELO DO ADESIVO SERÁ SOLICITADO CONFORME NECESSIDADE DO DEBETRAM EM FORMATO DE SETA OU FAIXA). CONFORME IMAGENS ILUSTRATIVAS.</p> <p>TAMANHO: DE 0,90 M X 1,20 M COM TÁBUAS DE 30 CM EM CIMA E 15 CM ABAIXO.</p>  <p>Elevação Frontal</p> <p>DIREÇÃO DA SETA: DIREITA OU ESQUERDA</p>  <p>MODELO DE FAIXA</p>	30,00	695,00	20.850,00

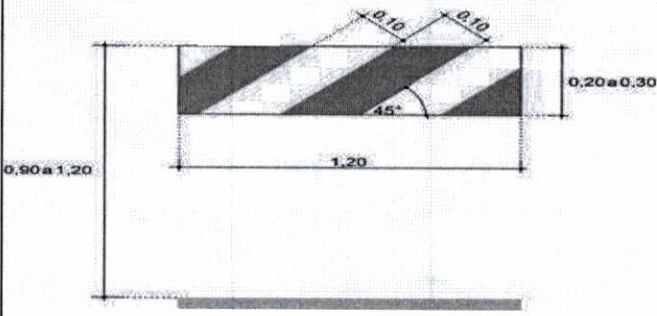
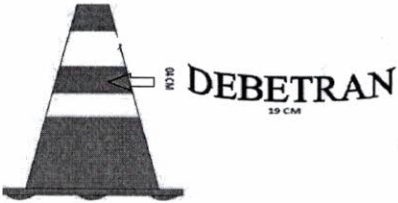
					
2	71748	<p>CONE EM PVC PARA SINALIZAÇÃO DE TRÂNSITO, COM 75 CM DE ALTURA, NA COR LARANJA, FORMATO CÔNICO E OCO, COM ORIFÍCIO NA PARTE SUPERIOR PARA UTILIZAÇÃO DE FITAS ZEBRADAS OU CORRENTES. COM DUAS FAIXAS HORIZONTAIS BRANCAS RETRORREFLETIVAS, SOLDADA ELETRONICAMENTE NO CONE. (AS FAIXAS DEVERÃO SER CONFECCIONADAS EM PVC PRISMÁTICO COM ESPESSURA DE 0,25 MM E COM FORRO DE PVC COM ESPESSURA DE 0,20 MM). COM DOIS ADESIVOS REFLETIVOS NA COR BRANCA RECORTADA ELETRONICAMENTE EM PLOTTER A PALAVRA DEBETRAN – (FRENTE E COSTA DO CONE).</p> <p>1. MEDIDA – DEBETRAN: 04 cm X 19 cm</p> <p>IMAGEM ILUSTRATIVA:</p> 	900,00	55,00	49,5000
3	63403	<p>CONE FLEXÍVEL PARA SINALIZAÇÃO DE TRÂNSITO, COM 75 CM DE ALTURA, NA COR LARANJA, COM DUAS FAIXAS HORIZONTAIS BRANCAS RETRORREFLETIVAS, SOLDADA ELETRONICAMENTE NO CONE. AS FAIXAS DEVERÃO SER CONFECCIONADAS EM PVC PRISMÁTICO COM ESPESSURA DE 0,25 MM E COM FORRO DE PVC COM ESPESSURA DE 0,20 MM. DEVE CONTER FORMATO CÔNICO E OCO, ORIFÍCIO NA PARTE SUPERIOR, PARA UTILIZAÇÃO DE FITAS ZEBRADAS OU CORRENTES DE SINALIZAÇÃO.</p>	30,00	19,500	5,85000
4	63414	<p>FITA CREPE ADESIVA DE PAPEL NA COR BRANCA, COM TAMANHO 48MM X 50M, IDEAL PARA USO GERAL E DIVERSAS FIXAÇÕES, COMO: MARCAÇÕES, PROTEÇÃO DE PINTURA, COM ALTO PODER DE ADESÃO, BOA RESISTÊNCIA A SOLVENTES, UMIDADE E TEMPERATURA.</p>	80,00	6,50	5,2000
5	63409	<p>FITA ZEBRADA DE DEMARCAÇÃO CONFECCIONADA EM MATERIAL PLÁSTICO, LEVE E RESISTENTE CONSTITUÍDA DE FAIXAS INCLINADAS A 45°, NAS CORES LARANJA E BRANCA ALTERNADAS. PODE SER UTILIZADA EM INTERVENÇÃO TEMPORÁRIA OU EMERGENCIAL, EM BLOQUEIO VIÁRIO OU PARA COMPLEMENTAR A CANALIZAÇÃO FEITA COM OUTROS DISPOSITIVOS AUXILIARES, TAIS COMO CONES, CAVALETES, TAMBORES, DE FORMA A REFORÇAR O ALINHAMENTO DESSES, EM INTERVENÇÕES DE CURTA DURAÇÃO. PODE SER FIXADA TAMBÉM EM POSTE DE ILUMINAÇÃO, COLUNA DE SUSTENTAÇÃO DE SINALIZAÇÃO, ÁRVORE, E OUTROS DISPOSITIVOS.</p> <p>LARGURA DA FITA: 7,0 A 10,0 CM COMPRIMENTO: 200 METROS LARGURA DO ZEBRADO = 5,0 CM</p> <p>IMAGEM ILUSTRATIVA:</p>	70,00	14,50	1,015,00

6		CONJUNTO DE ROLO PARA PINTURA, LÃ 100% NATURAL TRAMADA EM TECIDO, COM SUPORTE EM AÇO GALVANIZADO, CABO ANATOMICO (GARFO E BUCHAS DE RETENÇÃO), CONECTÁVEL À LINHA DE PROLONGADORES. INDICADO PARA PINTURAS INDUSTRIAIS E DEMARCAÇÃO DE PISO. LARGURA DO ROLO: 10 CM E ALTURA DA LÃ: 22MM	150,00	28,00	4.200,00
7	63406	THINNER IT 37 ACABAMENTO AUTOMOTIVO. EMBALAGEM DE 05 (CINCO) LITROS.	700,00	85,00	59.500,00
7		TRENA DE FIBRA DE VIDRO 30 METROS, CAIXA ABERTA, COM ESCALA MILIMÉTRICA, RESISTENTE A QUEDAS, DESIGN ANATÔMICO, DE FACIL MANUSEIO, COM TRAVA.	5,00	85,00	425,00
VALOR TOTAL R\$					141.860,00

Validade do orçamento 60 (sessenta) dias.

Francisco Beltrão, 01 de junho de 2021

Carimbo e Assinatura
08.585.864/0001-24
MAZZOCHIN COMÉRCIO
DE FERRAMENTAS LTDA
 RUA TRÊS DE MAIO, 30, SALA 02, CENTRO
 CEP 86.601.690 - FRANCISCO BELTRÃO - PARANÁ

ORÇAMENTO

RAZÃO SOCIAL: TOP AUTO CORES COMERCIO DE TINTAS LTDA.

CNPJ: 76.461.086.0001-11

ENDEREÇO: AV. PORTO ALEGRE N.710, ALVORADA

TELEFONE: (46)3523-6661

E-MAIL: autocores@autocorestintas.com

Item	Código	Descrição	Quantidade	Valor unitário R\$	Valor total R\$
1	63411	<p>BARREIRA MÓVEL PARA USO EM SINALIZAÇÃO DE VIAS TENDO COMO SUPORTE UM CAVALETE ARTICULADO, CONFECCIONADO EM MADEIRA (RESISTENTE A SOL E CHUVA), NA COR LARANJA, COM ADESIVO REFLETIVO NA COR BRANCA. (MODELO DO ADESIVO SERÁ SOLICITADO CONFORME NECESSIDADE DO DEBETRAM EM FORMATO DE SETA OU FAIXA). CONFORME IMAGENS ILUSTRATIVAS.</p> <p>TAMANHO: DE 0,90 M X 1,20 M COM TÁBUAS DE 30 CM EM CIMA E 15 CM ABAIXO.</p>  <p style="text-align: center;">Elevação Frontal</p> <p>DIREÇÃO DA SETA: DIREITA OU ESQUERDA</p> <p style="text-align: center;">MODELO DE FAIXA</p>	30,00	-	-

Logo da empresa

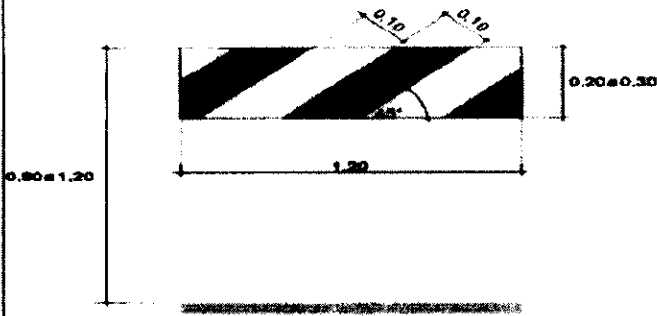
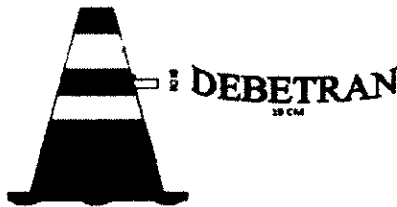
					
2	71748	<p>CONE EM PVC PARA SINALIZAÇÃO DE TRÂNSITO, COM 75 CM DE ALTURA, NA COR LARANJA, FORMATO CÔNICO E OCO, COM ORIFÍCIO NA PARTE SUPERIOR PARA UTILIZAÇÃO DE FITAS ZEBRADAS OU CORRENTES. COM DUAS FAIXAS HORIZONTAIS BRANCAS RETRORREFLETIVAS, SOLDADA ELETRONICAMENTE NO CONE. (AS FAIXAS DEVERÃO SER CONFECCIONADAS EM PVC PRISMÁTICO COM ESPESSURA DE 0,25 MM E COM FORRO DE PVC COM ESPESSURA DE 0,20 MM). COM DOIS ADESIVOS REFLETIVOS NA COR BRANCA RECORTADA ELETRONICAMENTE EM PLOTTER A PALAVRA DEBETRAN - (FRENTE E COSTA DO CONE).</p> <p>1. MEDIDA - DEBETRAN: 04 cm X 19 cm</p> <p>IMAGEM ILUSTRATIVA:</p> 	900,00	-	-
3	63403	<p>CONE FLEXÍVEL PARA SINALIZAÇÃO DE TRÂNSITO, COM 75 CM DE ALTURA, NA COR LARANJA, COM DUAS FAIXAS HORIZONTAIS BRANCAS RETRORREFLETIVAS, SOLDADA ELETRONICAMENTE NO CONE. AS FAIXAS DEVERÃO SER CONFECCIONADAS EM PVC PRISMÁTICO COM ESPESSURA DE 0,25 MM E COM FORRO DE PVC COM ESPESSURA DE 0,20 MM. DEVE CONTER FORMATO CÔNICO E OCO, ORIFÍCIO NA PARTE SUPERIOR, PARA UTILIZAÇÃO DE FITAS ZEBRADAS OU CORRENTES DE SINALIZAÇÃO.</p>	30,00	-	-
4	63414	<p>FITA CREPE ADESIVA DE PAPEL NA COR BRANCA, COM TAMANHO 48MM X 50M, IDEAL PARA USO GERAL E DIVERSAS FIXAÇÕES, COMO: MARCAÇÕES, PROTEÇÃO DE PINTURA, COM ALTO PODER DE ADESÃO, BOA RESISTÊNCIA A SOLVENTES, UMIDADE E TEMPERATURA.</p>	80,00	R\$9,90	R\$792,00
5	63409	<p>FITA ZEBRADA DE DEMARCAÇÃO CONFECCIONADA EM MATERIAL PLÁSTICO, LEVE E RESISTENTE CONSTITUÍDA DE FAIXAS INCLINADAS A 45°, NAS CORES LARANJA E BRANCA ALTERNADAS. PODE SER UTILIZADA EM INTERVENÇÃO TEMPORÁRIA OU EMERGENCIAL, EM BLOQUEIO VIÁRIO OU PARA COMPLEMENTAR A CANALIZAÇÃO FEITA COM OUTROS DISPOSITIVOS AUXILIARES, TAIS COMO CONES, CAVALETES, TAMBORES, DE FORMA A REFORÇAR O ALINHAMENTO DESSES, EM INTERVENÇÕES DE CURTA DURAÇÃO. PODE SER FIXADA TAMBÉM EM POSTE DE ILUMINAÇÃO, COLUNA DE SUSTENTAÇÃO DE SINALIZAÇÃO, ÁRVORE, E OUTROS DISPOSITIVOS.</p> <p>LARGURA DA FITA: 7,0 A 10,0 CM COMPRIMENTO: 200 METROS LARGURA DO ZEBRADO = 5,0 CM</p> <p>IMAGEM ILUSTRATIVA:</p>	70,00	R\$22,00	R\$1.540,00

Logo da empresa

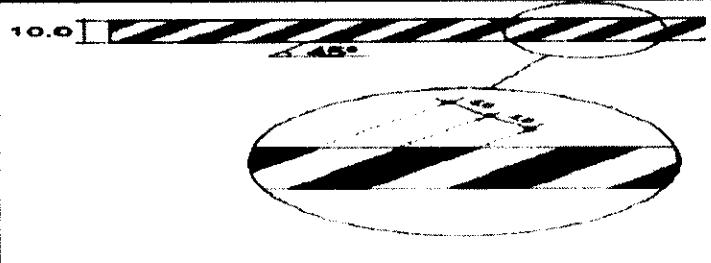
					
6		CONJUNTO DE ROLO PARA PINTURA, LÃ 100% NATURAL TRAMADA EM TECIDO, COM SUPORTE EM AÇO GALVANIZADO, CABO ANATOMICO (GARFO E BUCHAS DE RETENÇÃO), CONECTÁVEL À LINHA DE PROLONGADORES. INDICADO PARA PINTURAS INDUSTRIAIS E DEMARCAÇÃO DE PISO. LARGURA DO ROLO: 10 CM E ALTURA DA LÃ: 22MM	150,00	R\$37,00	R\$5.550,00
7	63406	THINNER IT 37 ACABAMENTO AUTOMOTIVO. EMBALAGEM DE 05 (CINCO) LITROS.	700,00	R\$58,90	R\$41.230,00
7		TRENA DE FIBRA DE VIDRO 30 METROS, CAIXA ABERTA, COM ESCALA MILIMÉTRICA, RESISTENTE A QUEDAS, DESIGN ANATÔMICO, DE FACIL MANUSEIO, COM TRAVA.	5,00	-	-
VALOR TOTAL R\$					R\$49.112,00

Validade do orçamento 30 (trinta) dias.

Francisco Beltrão, 09 de julho de 2021.



Carimbo e Assinatura

ORÇAMENTORAZÃO SOCIAL: *Rodrigo Barbieri CIA LTDA ME*CNPJ: *14.051.548/0001-75*ENDEREÇO: *PR 483 - Km 01 - Agua Branca*TELEFONE: *(46) 3523 6873*E-MAIL: *RB Impedacoes @ Hotmail.com*

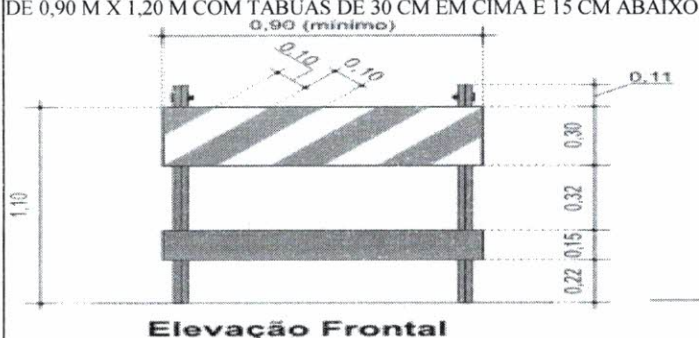
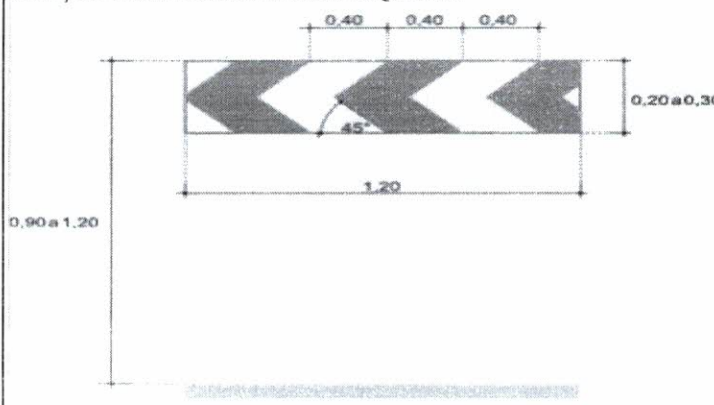
Item	Código	Descrição	Quantidade	Valor unitário R\$	Valor total R\$
1	63411	<p>BARREIRA MÓVEL PARA USO EM SINALIZAÇÃO DE VIAS TENDO COMO SUPORTE UM CAVALETE ARTICULADO, CONFECCIONADO EM MADEIRA (RESISTENTE A SOL E CHUVA), NA COR LARANJA, COM ADESIVO REFLETIVO NA COR BRANCA. (MODELO DO ADESIVO SERÁ SOLICITADO CONFORME NECESSIDADE DO DEBETRAM EM FORMATO DE SETA OU FAIXA). CONFORME IMAGENS ILUSTRATIVAS.</p> <p>TAMANHO: DE 0,90 M X 1,20 M COM TÁBUAS DE 30 CM EM CIMA E 15 CM ABAIXO.</p>  <p>Elevação Frontal</p> <p>DIREÇÃO DA SETA: DIREITA OU ESQUERDA</p>  <p>MODELO DE FAIXA</p>	30,00	#	#

Logo da empresa

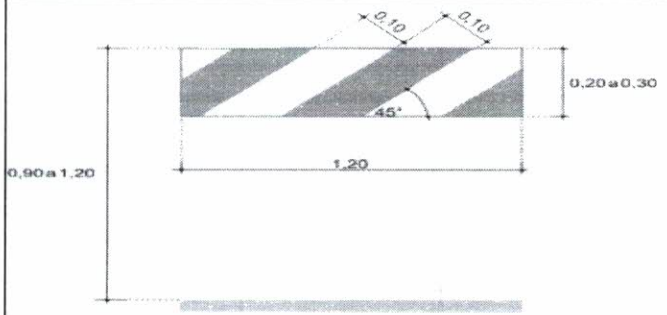
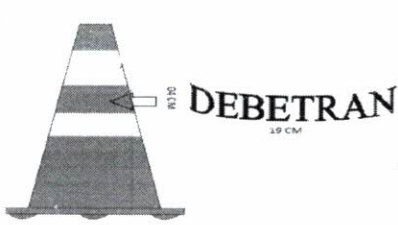
					
2	71748	<p>CONE EM PVC PARA SINALIZAÇÃO DE TRÂNSITO, COM 75 CM DE ALTURA, NA COR LARANJA, FORMATO CÔNICO E OCO, COM ORIFÍCIO NA PARTE SUPERIOR PARA UTILIZAÇÃO DE FITAS ZEBRADAS OU CORRENTES. COM DUAS FAIXAS HORIZONTAIS BRANCAS RETRORREFLETIVAS, SOLDADA ELETRONICAMENTE NO CONE. (AS FAIXAS DEVERÃO SER CONFECCIONADAS EM PVC PRISMÁTICO COM ESPESSURA DE 0,25 MM E COM FORRO DE PVC COM ESPESSURA DE 0,20 MM). COM DOIS ADESIVOS REFLETIVOS NA COR BRANCA RECORTADA ELETRONICAMENTE EM PLOTTER A PALAVRA DEBETRAN – (FRENTE E COSTA DO CONE).</p> <p>1. MEDIDA – DEBETRAN: 04 cm X 19 cm</p> <p>IMAGEM ILUSTRATIVA:</p> 	900,00		
3	63403	<p>CONE FLEXÍVEL PARA SINALIZAÇÃO DE TRÂNSITO, COM 75 CM DE ALTURA, NA COR LARANJA, COM DUAS FAIXAS HORIZONTAIS BRANCAS RETRORREFLETIVAS, SOLDADA ELETRONICAMENTE NO CONE. AS FAIXAS DEVERÃO SER CONFECCIONADAS EM PVC PRISMÁTICO COM ESPESSURA DE 0,25 MM E COM FORRO DE PVC COM ESPESSURA DE 0,20 MM. DEVE CONTER FORMATO CÔNICO E OCO, ORIFÍCIO NA PARTE SUPERIOR, PARA UTILIZAÇÃO DE FITAS ZEBRADAS OU CORRENTES DE SINALIZAÇÃO.</p>	30,00		
4	63414	<p>FITA CREPE ADESIVA DE PAPEL NA COR BRANCA, COM TAMANHO 48MM X 50M, IDEAL PARA USO GERAL E DIVERSAS FIXAÇÕES, COMO: MARCAÇÕES, PROTEÇÃO DE PINTURA, COM ALTO PODER DE ADESÃO, BOA RESISTÊNCIA A SOLVENTES, UMIDADE E TEMPERATURA.</p>	80,00		
5	63409	<p>FITA ZEBRADA DE DEMARCAÇÃO CONFECCIONADA EM MATERIAL PLÁSTICO, LEVE E RESISTENTE CONSTITUÍDA DE FAIXAS INCLINADAS A 45°, NAS CORES LARANJA E BRANCA ALTERNADAS. PODE SER UTILIZADA EM INTERVENÇÃO TEMPORÁRIA OU EMERGENCIAL, EM BLOQUEIO VIÁRIO OU PARA COMPLEMENTAR A CANALIZAÇÃO FEITA COM OUTROS DISPOSITIVOS AUXILIARES, TAIS COMO CONES, CAVALETES, TAMBORES, DE FORMA A REFORÇAR O ALINHAMENTO DESSES, EM INTERVENÇÕES DE CURTA DURAÇÃO. PODE SER FIXADA TAMBÉM EM POSTE DE ILUMINAÇÃO, COLUNA DE SUSTENTAÇÃO DE SINALIZAÇÃO, ÁRVORE, E OUTROS DISPOSITIVOS.</p> <p>LARGURA DA FITA: 7,0 A 10,0 CM COMPRIMENTO: 200 METROS LARGURA DO ZEBRADO = 5,0 CM</p> <p>IMAGEM ILUSTRATIVA:</p>	70,00		

137,90

124.110,00

84,90

2.547,00

9,90

792,00

16,99

1.189,30

Logo da empresa

6		CONJUNTO DE ROLO PARA PINTURA, LÃ 100% NATURAL TRAMADA EM TECIDO, COM SUPORTE EM AÇO GALVANIZADO, CABO ANATOMICO (GARFO E BUCHAS DE RETENÇÃO), CONECTÁVEL À LINHA DE PROLONGADORES. INDICADO PARA PINTURAS INDUSTRIAIS E DEMARCAÇÃO DE PISO. LARGURA DO ROLO: 10 CM E ALTURA DA LÃ: 22MM	150,00	10,99	1.648,50
7	63406	THINNER IT 37 ACABAMENTO AUTOMOTIVO. EMBALAGEM DE 05 (CINCO) LITROS.	700,00	97,75	68.425,00
7		TRENA DE FIBRA DE VIDRO 30 METROS, CAIXA ABERTA, COM ESCALA MILIMÉTRICA, RESISTENTE A QUEDAS, DESIGN ANATÔMICO, DE FACIL MANUSEIO, COM TRAVA.	5,00	67,45	337,25
VALOR TOTAL R\$				R\$ 199,749,05	

Validade do orçamento 60 (sessenta) dias.

Francisco Beltrão, 02 de 07 de 2021

Carimbo e Assinatura

 14.051.546/0001-75
 RODRIGO BARBIERI
 & CIA. LTDA. - ME
 Rod. PR 483 Km 01, 450
 Agua Branca - CEP 85601-195
 Francisco Beltrão - Paraná



000024

Francisco Beltrão, 27 de setembro de 2021.

Memorando: 101/2021

DESTINO: ADMINISTRAÇÃO

Estamos encaminhando para análise e aprovação cópia do documento em anexo:

Termo de Referência para sinalização de trânsito.

Sem mais para o momento, desde já agradeço e coloco-me à disposição para dirimir qualquer dúvida.

Atenciosamente.

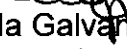
Marilda Galvão Ribeiro
Diretora de trânsito



MUNICÍPIO DE FRANCISCO BELTRÃO
Estado do Paraná

PARECER CONTÁBIL

Em atenção a solicitação do Departamento de Compras, Licitações e Contrato para verificar a existência de recursos orçamentários para assegurar o pagamento das obrigações decorrentes do objeto especificado abaixo, CERTIFICO que:

1. – Há recursos orçamentários para pagamento das obrigações conforme dotação(s) especificada(s) abaixo;
2. – Não compromete os gastos mínimos destinados à saúde e educação.

I – DADOS DO PROCESSO DE COMPRA:

NÚMERO PROCESSO/ANO:	188/2021
DATA DO PROCESSO:	24/11/2021
MODALIDADE:	PREGÃO ELETRÔNICO
OBJETO DO PROCESSO:	REGISTRO DE PREÇOS para material a ser utilizado pelo DEBETTRAN na sinalização de trânsito.
VALOR MÁXIMO:	R\$ 162.443,30

II – PLANO PLURIANUAL – Lei nº 4528/2017, de 22/11/2017.

III – LEI DE DIRETRIZES ORÇAMENTÁRIAS – Lei nº 4755/2020 de 05/08/2020.

Programa: 1502 – Debetran – Soluções para o trânsito – Código 02: Engenharia de tráfego.

IV – RECURSOS ORÇAMENTÁRIOS – Lei nº 4775/2020 de 22/12/2020.

Conta	Órgão/ Unidade	Funcional programática	Elemento de despesa	Fonte	Saldo orçamentário R\$
9140	13.003	15.125.1502.2.094	3.3.90.30.28.00 3.3.90.30.42.00 3.3.90.30.44.00	509	525.163,69

Obs: Saldo orçamentário em: 28/10/2021.

V – ORIGEM DOS RECURSOS FINANCEIROS

Gerenciamento do Trânsito



ZELI MARIA RAOTA JONIKAITES
 CRC/PR 052130/P-2



AUTORIZAÇÃO DE ABERTURA DA LICITAÇÃO

Na qualidade de ordenador de despesas, autorizo a presente INSTAURAÇÃO DE PROCEDIMENTO LICITATÓRIO para realizar **REGISTRO DE PREÇOS para material a ser utilizado pelo DEBETRAN na sinalização de trânsito**, nos termos do termo de referência anexo e nos termos do art. 12º, inciso III do Decreto Municipal nº 251 de 20 de maio de 2020.

Encaminha-se ao Departamento de Compras, licitações e Contratos, para as providências cabíveis.

Atenciosamente,

Francisco Beltrão, 07 de novembro de 2021.

Cleber Fontana
Prefeito Municipal



MUNICÍPIO DE FRANCISCO BELTRÃO
Estado do Paraná

PORTARIA MUNICIPAL N.º 409 DE 22 DE OUTUBRO DE 2021

PUBLICADO

DATA: 25/10/2021

EDIÇÃO Nº 2376

FLS: 38

ASS: [assinatura]

Designar os servidores para atuarem como Pregoeiro e Equipe de Apoio.

O **PREFEITO MUNICIPAL DE FRANCISCO BELTRÃO**, Estado do Paraná, no uso de suas atribuições legais,

RESOLVE:

Art. 1º Designar os servidores abaixo relacionados para atuarem como Pregoeiro e Equipe de Apoio, junto aos procedimentos licitatórios, a partir desta data:

I - PREGOEIROS:

- a) SAMANTHA MARQUES PECOITS;
- b) NÁDIA DALL'AGNOL;
- c) ALEX BRUNO CHIES;
- d) DANIELA RAITZ.

II - EQUIPE DE APOIO GERAL:

- a) SAMANTHA MARQUES PECOITS;
- b) LORIZETE ARTUZO;
- c) JANAINA GRIZIELA SGANZERLA CHIAPETTI;
- d) NILEIDE TEREZINHA PERSZEL;
- e) NÁDIA APARECIDA DALL'AGNOL;
- f) ALEX BRUNO CHIES;
- g) DANIELA RAITZ.

Art. 2º Revogam-se as disposições em contrário, em especial a Portaria Municipal n.º 146 de 17 de março de 2021.

Art. 3º Este decreto entra em vigor na data de sua publicação.

Francisco Beltrão, Estado do Paraná, 22 de outubro de 2021.

CLEBER FONTANA
PREFEITO MUNICIPAL



Município de Francisco Beltrão
Solicitação 425/2021

000028

Página 1

Solicitação			
Número	Tipo	Emtido em	Quantidade de itens
425	Aquisição de Material	09/11/2021	8
Solicitante		Processo Gerado	
Código	Nome	Número	
6366-5	MARILDA APARECIDA GALVAN RIBEIRO	837/2021	838
Local		Pagamento	
Código	Nome	Forma	
58	Departamento de Trânsito	30 DIAS APÓS A EMISS	
Órgão		Prazo	
Código	Nome		
13	Secretaria Municipal de Planejamento	365 Dias	
Entrega			
Local			

Descrição:

REGISTRO DE PREÇOS para material a ser utilizado pelo DEBETTRAN na sinalização de trânsito.

001 Lote 001

Código	Nome	Unidade	Quantidade	Unitário	Valor
078553	BARREIRA MÓVEL PARA USO EM SINALIZAÇÃO DE VIAS TENDO COMO SUPORTE UM CAVALETE ARTICULADO, CONFECCIONADO EM MADEIRA (RESISTENTE A SOL E CHUVA), NA COR LARANJA, COM ADESIVO REFLETIVO NA COR BRANCA. (MODELO DO ADESIVO SERÁ SOLICITADO CONFORME NECESSIDADE DO DEBETTRAN EM FORMATO DE SETA OU FAIXA). CONFORME IMAGENS ILUSTRATIVAS. TAMANHO: DE 0,90 M X 1,20 M COM TÁBUAS DE 30 CM EM CIMA E 15 CM ABAIXO	UN	30,00	699,33	20.979,90
078554	CONE EM PVC PARA SINALIZAÇÃO DE TRÂNSITO, COM 75 CM DE ALTURA, NA COR LARANJA, FORMATO CÔNICO E OCO, COM ORIFÍCIO NA PARTE SUPERIOR PARA UTILIZAÇÃO DE FITAS ZEBRADAS OU CORRENTES. COM DUAS FAIXAS HORIZONTAIS BRANCAS RETRORREFLETIVAS, SOLDADA ELETRONICAMENTE NO CONE. (AS FAIXAS DEVERÃO SER CONFECCIONADAS EM PVC PRISMÁTICO COM ESPESSURA DE 0,25 MM E COM FORRO DE PVC COM ESPESSURA DE 0,20 MM). COM DOIS ADESIVOS REFLETIVOS NA COR BRANCA RECORTADA ELETRONICAMENTE EM PLOTTER A PALAVRA DEBETTRAN - (FRENTE E COSTA DO CONE). 1.MEDIDA - DEBETTRAN: 04 cm X 19 cm	UN	900,00	79,97	71.973,00
078555	CONE FLEXÍVEL PARA SINALIZAÇÃO DE TRÂNSITO, COM 75 CM DE ALTURA, NA COR LARANJA, COM DUAS FAIXAS HORIZONTAIS BRANCAS RETRORREFLETIVAS, SOLDADA ELETRONICAMENTE NO CONE. AS FAIXAS DEVERÃO SER CONFECCIONADAS EM PVC PRISMÁTICO COM ESPESSURA DE 0,25 MM E COM FORRO DE PVC COM ESPESSURA DE 0,20 MM. DEVE CONTER FORMATO CÔNICO E OCO, ORIFÍCIO NA PARTE SUPERIOR, PARA UTILIZAÇÃO DE FITAS ZEBRADAS OU CORRENTES DE SINALIZAÇÃO.	UN	30,00	172,97	5.189,10
078556	FITA CREPE ADESIVA DE PAPEL NA COR BRANCA, COM TAMANHO 48MM X 50M, IDEAL PARA USO GERAL E DIVERSAS FIXAÇÕES, COMO: MARCAÇÕES, PROTEÇÃO DE PINTURA, COM ALTO PODER DE ADESÃO, BOA RESISTÊNCIA A SOLVENTES, UMIDADE E TEMPERATURA.	UN	80,00	8,31	664,80
078557	FITA ZEBRADA DE DEMARCAÇÃO CONFECCIONADA EM MATERIAL PLÁSTICO, LEVE E RESISTENTE CONSTITUÍDA DE FAIXAS INCLINADAS A 45°, NAS CORES LARANJA E BRANCA ALTERNADAS. PODE SER UTILIZADA EM INTERVENÇÃO TEMPORÁRIA OU EMERGENCIAL, EM BLOQUEIO VIÁRIO OU PARA COMPLEMENTAR A CANALIZAÇÃO FEITA COM OUTROS DISPOSITIVOS AUXILIARES, TAIS COMO CONES, CAVALETES, TAMBORES, DE FORMA A REFORÇAR O ALINHAMENTO DESSES, EM INTERVENÇÕES DE CURTA DURAÇÃO. PODE SER FIXADA TAMBÉM EM POSTE DE ILUMINAÇÃO, COLUNA DE SUSTENTAÇÃO DE SINALIZAÇÃO, ÁRVORE, E OUTROS DISPOSITIVOS. LARGURA DA FITA: 7,0 A 10,0 CM COMPRIMENTO: 200 METROS LARGURA DO ZEBRADO = 5,0 CM	UN	70,00	16,93	1.185,10
078558	CONJUNTO DE ROLO PARA PINTURA, LÃ 100% NATURAL TRAMADA EM TECIDO, COM SUPORTE EM AÇO GALVANIZADO, CABO ANATOMICO (GARFO E BUCHAS DE RETENÇÃO), CONECTÁVEL À LINHA DE PROLONGADORES. INDICADO PARA PINTURAS INDUSTRIAIS E DEMARCAÇÃO DE PISO. LARGURA DO ROLO: 10 CM E ALTURA DA LÃ: 22MM	UN	150,00	26,64	3.996,00
078559	THINNER IT 37 ACABAMENTO AUTOMOTIVO. EMBALAGEM DE 05 (CINCO) LITROS.	UN	700,00	82,93	58.051,00
078560	TRENA DE FIBRA DE VIDRO 30 METROS, CAIXA ABERTA, COM ESCALA MILIMÉTRICA, RESISTENTE A QUEDAS, DESIGN ANATÔMICO, DE FACIL MANUSEIO, COM TRAVA.	UN	5,00	80,88	404,40
				TOTAL	162.443,30



Município de Francisco Beltrão
Solicitação 425/2021

000029

Equipaxe

Página:2

TOTAL GERAL 162.443,30



Prefeitura de
**FRANCISCO
BELTRÃO**

000030

PREGÃO ELETRÔNICO

188/2021

OBJETO:

REGISTRO DE PREÇOS para material a ser utilizado pelo DEBETRAN na sinalização de trânsito.

**DATA DA
SESSÃO PÚBLICA: 24/11/2021**



MUNICÍPIO DE FRANCISCO BELTRÃO
Estado do Paraná

EDITAL DE PREGÃO (ELETRÔNICO) Nº188/2021
REGISTRO DE PREÇOS
PROCESSO LICITATÓRIO Nº 838/2021
DATA DA REALIZAÇÃO: 24/11/2021
HORÁRIO DE INÍCIO DA DISPUTA: às 09:00 horas
LOCAL: Prefeitura do Município de Francisco Beltrão-Paraná
www.gov.br/compras/pt-br "Acesso Identificado"

LICITAÇÃO COM COTA RESERVADA PARA MICROEMPRESA E EMPRESA DE PEQUENO PORTE

O **MUNICÍPIO DE FRANCISCO BELTRÃO**, Estado do Paraná, inscrito no CNPJ sob n.º 77.816.510/0001-66, através da Secretaria de Administração, sediado à Rua Octaviano Teixeira dos Santos nº 1000 - centro - Francisco Beltrão Paraná, por intermédio do Excelentíssimo Prefeito Municipal, Cleber Fontana, torna pública a realização de procedimento de licitação, na modalidade **PREGÃO ELETRÔNICO**, do tipo **MENOR PREÇO POR ITEM UNITÁRIO**, para atender à solicitação da Secretaria Municipal de Planejamento, objetivando o **REGISTRO DE PREÇOS para material a ser utilizado pelo DEBETAN na sinalização de trânsito.**

DATA E HORA DA ABERTURA DA SESSÃO PÚBLICA:

24 de novembro de 2021 às 09h00min

UASG: 987565 - PREFEITURA MUNICIPAL DE FRANCISCO BELTRÃO/PR

Local da Sessão Pública: www.gov.br/compras/pt-br

O certame deverá ser processado e julgado em conformidade com as disposições deste Edital e seus Anexos, da Lei nº 10.520, de 17 de julho de 2002, do Decreto Federal nº 10.024, de 20 de setembro de 2019, da Lei Complementar nº 123, de 14 de dezembro de 2006, alterada pela Lei Complementar Federal nº 147, de 14 de agosto de 2014, Lei Municipal nº 3.906 de 1º de dezembro de 2011, alterada pela Lei Municipal nº 4.378 de 09 de março de 2016, Decreto Municipal nº 251, de 20 de maio de 2020 e legislação complementar aplicável e, no que couber, na Lei Federal nº 8.666 de 21 de junho de 1993.

São Pregoeiros, deste Município, Samantha Marques Pécoits, Nádia Aparecida Dall'Agnol, Daniela Raitz e Alex Bruno Chies, designados pela Portaria nº 409/2021 de 22 de outubro de 2021, publicada no Diário Oficial dos Municípios do Paraná Edição.

1 DO ENCAMINHAMENTO DA PROPOSTA, DOCUMENTOS DE HABILITAÇÃO E DA SESSÃO PÚBLICA

- 1.1. O recebimento das propostas, envio dos documentos de habilitação, abertura e disputa de preços, será exclusivamente por meio eletrônico, no endereço www.gov.br/compras/pt-br.
- 1.2. A abertura da sessão pública do PREGÃO ELETRÔNICO ocorrerá 24 de novembro de 2021 às 09h00min, no site www.gov.br/compras/pt-br, nos termos das condições descritas neste Edital.

2 DO OBJETO



MUNICÍPIO DE FRANCISCO BELTRÃO
Estado do Paraná

- 2.1 Constitui objeto deste **REGISTRO DE PREÇOS** para futura e eventual aquisição de tijolos para utilização da **Municipalidade**.
- 2.2 Edital e seus Anexos poderão ser obtidos através da Internet pelos endereços eletrônicos: **www.gov.br/compras/pt-br** e **www.franciscobeltrao.pr.gov.br**.
- 2.3 A licitação será dividida em itens, conforme tabela do ANEXO I do edital, facultando-se ao licitante a participação em quantos itens forem de seu interesse.
- 2.4 Em caso de **discordância** existente entre as especificações deste objeto descrito no **Compras Governamentais** e as especificações constantes deste **Edital**, prevalecerão as **últimas**.
- 2.5 As informações administrativas relativas a este Edital poderão ser obtidas junto ao Setor de Licitações pelo telefone nº (046) 3520-2149/ 3520-2107.
- 2.6 As questões estritamente técnicas referentes ao objeto licitado serão prestadas pela Secretaria Municipal de Planejamento, telefone nº (46) 3520-2118.

3 DO CRITÉRIO DE JULGAMENTO E MODO DE DISPUTA

- 3.1 **Aplica-se a este Pregão, nos itens/grupos exclusivos para microempresa e empresa de pequeno e nos itens/grupos com cotas reservadas para microempresa e empresa de pequeno, o disposto no Art. 9º, § 2º, do Decreto Municipal nº 217 de 18 de maio de 2021, que estabelece prioridade de contratação para empresas sediadas regionalmente, de acordo com os seguintes termos:**
 - 3.1.1 Na situação em que as ofertas apresentadas pelas microempresas ou empresas de pequeno porte sediadas regionalmente sejam iguais ou até 10% (dez por cento) superiores ao menor preço válido.
 - 3.1.2 A microempresa ou empresa de pequeno porte sediada regionalmente poderá ser contratada sendo pago até 10 % (dez por cento) a mais do melhor preço válido, desde que este valor seja compatível com a realidade do mercado.
 - 3.1.3 Os benefícios referidos no item 3.1.2. serão aplicados **prioritariamente às licitantes microempresas e empresas de pequeno porte sediadas em âmbito local e posteriormente às sediadas em âmbito regional.**
- 3.2 Para fins de aplicação do dispositivo contido no item 3.1.2, considera-se:
 - 3.2.1 **Âmbito Local** - Limites geográficos do Município de Francisco Beltrão;
 - 3.2.2 **Âmbito Regional** - Municípios do Sudoeste do Paraná conforme definido pelo Instituto Brasileiro de Geografia e Estatística – IBGE:
 - 3.2.2.1 Ampére, Barracão, Bela Vista do Caroba, Boa Esperança do Iguaçu, Bom Jesus do Sul, Bom Sucesso do Sul, Capanema, Chopinzinho, Clevelândia, Coronel Domingos Soares, Coronel Vivida, Cruzeiro do Iguaçu, Dois Vizinhos, Enéas Marques, Flor da Serra do Sul, Francisco Beltrão, Honório Serpa, Itapejara D'Oeste, Manfrinópolis, Mangueirinha, Mariópolis, Marmeleiro, Nova Esperança do Iguaçu, Nova Prata do Iguaçu, Palmas, Pato Branco, Pérola D'Oeste, Pinhal de São Bento, Planalto, Pranchita, Realeza, Renascença, Salgado Filho, Salto do Lontra, Santa Izabel



MUNICÍPIO DE FRANCISCO BELTRÃO
Estado do Paraná

000033

D'Oeste, Santo Antônio do Sudoeste, São João, São Jorge D'Oeste, Saudades do Iguacu, Sulina, Verê, Vitorino.

- 3.3 Será utilizado o modo de disputa "**ABERTO**", em que os licitantes apresentarão lances públicos e sucessivos, com prorrogações.

4 DA IMPUGNAÇÃO AO EDITAL E DO PEDIDO DE ESCLARECIMENTO

- 4.1 Até **03 (três) dias úteis** antes da data designada para a abertura da sessão pública, qualquer pessoa poderá impugnar este Edital.

4.1.1 As impugnações ao Edital deverão ser dirigidas a pregoeira e protocolizadas em dias úteis, das 08h00 às 16h00, na Rua Octaviano Teixeira dos Santos nº 1000, 1º andar, Setor de Protocolo, Centro, Francisco Beltrão, ou encaminhadas através de e-mail no endereço eletrônico: licitacao.franciscobeltrao@gmail.com.

4.1.2 Caberá ao Pregoeiro, auxiliado pelos responsáveis pela elaboração deste Edital e seus anexos, decidir sobre a impugnação no prazo de até 02 (dois) dias úteis contados da data de recebimento da impugnação.

4.1.3 A pregoeira deverá decidir sobre a impugnação antes da abertura do certame.

4.1.4 Quando o acolhimento da impugnação implicar alteração do Edital capaz de afetar a formulação das propostas, será designada nova data para a realização deste PREGÃO.

- 4.2 Os pedidos de **esclarecimentos** referentes a este processo licitatório deverão ser enviados ao Pregoeiro, até **03 (três) dias úteis anteriores** à data designada para abertura da sessão pública, exclusivamente por meio eletrônico via internet, endereçados exclusivamente ao e-mail: licitacao.franciscobeltrao@gmail.com.

4.2.1 O pregoeiro responderá aos pedidos de esclarecimentos no prazo de dois dias úteis, contado da data de recebimento do pedido, e poderá requisitar subsídios formais aos responsáveis pela elaboração do edital e dos anexos.

- 4.3 As impugnações e pedidos de esclarecimentos não suspendem os prazos previstos no certame.

4.3.1 A concessão de efeito suspensivo à impugnação é medida excepcional e deverá ser motivada pelo pregoeiro, nos autos do processo de licitação.

4.3.2 As respostas aos pedidos de esclarecimentos serão divulgadas pelo sistema e vincularão os participantes e a administração.

5 DAS CONDIÇÕES PARA PARTICIPAÇÃO NO PREGÃO

- 5.1 Poderão participar deste Pregão interessados cujo ramo de atividade seja compatível com o objeto desta licitação, e que estejam com Credenciamento regular no Sistema de Cadastramento Unificado de Fornecedores - SICAF, conforme disposto na Instrução Normativa SLTI/MPOG nº 3, de 26 de abril de 2018.

5.1.1 Para todos o item 01 a participação é ampla concorrência, para os demais itens a participação é exclusiva a microempresas e empresas de pequeno porte, nos termos do art. 48 da Lei Complementar nº 123, de 14 de dezembro de 2006.



MUNICÍPIO DE FRANCISCO BELTRÃO
Estado do Paraná

000034

- 5.1.2 As empresas não cadastradas no SICAF, que tiverem interesse em participar do presente PREGÃO, deverão providenciar o seu cadastramento e sua habilitação de acordo com as orientações que seguem no link: <https://www.gov.br/compras/pt-br/sistemas/sicaf-100-digital>, até o terceiro dia útil a data do recebimento das propostas.
- 5.1.3 A regularidade do cadastramento do licitante será confirmada por meio de consulta ao Portal COMPRASNET, no ato da abertura do Pregão.
- 5.2 Será vedada a participação de empresas:
- a) proibidos de participar de licitações e celebrar contratos administrativos, na forma da legislação vigente;
 - b) estrangeiros que não tenham representação legal no Brasil com poderes expressos para receber citação e responder administrativa ou judicialmente;
 - c) enquadradas nas disposições no artigo 9º da Lei Federal nº 8.666/93 e suas alterações posteriores, ou ainda,
 - d) que estejam sob falência, concurso de credores, em processo de dissolução ou liquidação.
- 5.3 Como requisito para participação neste Pregão, o licitante assinalará "sim" ou "não", em campo próprio do sistema eletrônico, relativo às seguintes declarações:
- 5.3.1 que está ciente e concorda com as condições contidas no Edital e seus anexos;
 - 5.3.2 que cumpre os requisitos para a habilitação definidos no Edital e que a proposta apresentada está em conformidade com as exigências editalícias;
 - 5.3.3 que inexistem fatos impeditivos para sua habilitação no certame, ciente da obrigatoriedade de declarar ocorrências posteriores;
 - 5.3.4 que não emprega menor de 18 anos em trabalho noturno, perigoso ou insalubre e não emprega menor de 16 anos, salvo menor, a partir de 14 anos, na condição de aprendiz, nos termos do artigo 7º, XXXIII, da Constituição;
 - 5.3.5 que a proposta foi elaborada de forma independente, nos termos da Instrução Normativa SLTI/MP nº 2, de 16 de setembro de 2009.
 - 5.3.6 que não possui, em sua cadeia produtiva, empregados executando trabalho degradante ou forçado, observando o disposto nos incisos III e IV do art. 1º e no inciso III do art. 5º da Constituição Federal;
 - 5.3.7 que os serviços são prestados por empresas que comprovem cumprimento de reserva de cargos prevista em lei para pessoa com deficiência ou para reabilitado da Previdência Social e que atendam às regras de acessibilidade previstas na legislação, conforme disposto no art. 93 da Lei nº 8.213, de 24 de julho de 1991.
- 5.4 A declaração falsa relativa ao cumprimento de qualquer condição sujeitará o licitante às sanções previstas em lei e neste Edital.
- 5.5 Na ausência da Declaração Unificada elencada no item 10.8.1, considera-se válida as Declarações devidamente preenchidas e dispostas no campo próprio do sistema eletrônico, sendo que a Declaração Unificada será solicitada como documento complementar pela pregoeira.

6 DO CREDENCIAMENTO

- 6.1 O Credenciamento é o nível básico do registro cadastral no SICAF, que permite a participação dos interessados na modalidade licitatória Pregão, em sua forma eletrônica.



MUNICÍPIO DE FRANCISCO BELTRÃO
Estado do Paraná

000035

- 6.2 O cadastro no SICAF deverá ser feito no Portal de Compras do Governo Federal, no sítio www.gov.br/compras/pt-br, por meio de certificado digital conferido pela Infraestrutura de Chaves Públicas Brasileira – ICP - Brasil.
- 6.3 O credenciamento junto ao provedor do sistema implica a responsabilidade do licitante ou de seu representante legal e a presunção de sua capacidade técnica para realização das transações inerentes a este Pregão.
- 6.4 O licitante responsabiliza-se exclusiva e formalmente pelas transações efetuadas em seu nome, assume como firmes e verdadeiras suas propostas e seus lances, inclusive os atos praticados diretamente ou por seu representante, excluída a responsabilidade do provedor do sistema ou do órgão ou entidade promotora da licitação por eventuais danos decorrentes de uso indevido das credenciais de acesso, ainda que por terceiros.
- 6.5 É de responsabilidade do cadastrado conferir a exatidão dos seus dados cadastrais no SICAF e mantê-los atualizados junto aos órgãos responsáveis pela informação, devendo proceder, imediatamente, à correção ou à alteração dos registros tão logo identifique incorreção ou aqueles se tornem desatualizados.
- 6.5.1 A não observância do disposto no subitem anterior poderá ensejar desclassificação no momento da habilitação

7 DA APRESENTAÇÃO DA PROPOSTA E DOS DOCUMENTOS DE HABILITAÇÃO

- 7.1 Os licitantes encaminharão, exclusivamente por meio do sistema, concomitantemente com os documentos de habilitação exigidos no item 10 do edital, proposta com a descrição do objeto ofertado e o preço, até a data e o horário estabelecidos para abertura da sessão pública, quando, então, encerrar-se-á automaticamente a etapa de envio dessa documentação.
- 7.2 O envio da proposta, acompanhada dos documentos de habilitação exigidos no item 10 deste Edital, ocorrerá por meio de chave de acesso e senha.
- 7.3 Os licitantes poderão deixar de apresentar os documentos de habilitação que constem do SICAF, assegurado aos demais licitantes o direito de acesso aos dados constantes dos sistemas.
- 7.4 Até a abertura da sessão pública, os licitantes poderão retirar ou substituir a proposta e os documentos de habilitação anteriormente inseridos no sistema;
- 7.5 Os preços e os produtos/serviços propostos são de exclusiva responsabilidade da licitante, assumindo como firmes e verdadeiras suas propostas e lances, não lhe assistindo o direito de pleitear qualquer alteração, sob alegação de erro, omissão ou qualquer outro pretexto.
- 7.6 Ao oferecer sua proposta no sistema eletrônico, o licitante deverá observar rigorosamente a descrição dos itens e considerar as condições estabelecidas no Edital e seus anexos, **descrevendo detalhadamente as características do objeto cotado, informando marca/fabricante (se for o caso) em campo próprio do sistema, preço unitário por item, com até duas casas decimais após a vírgula.**
- 7.7 A validade da proposta será de no mínimo 60 (sessenta) dias, contados a partir da data da sessão pública do Pregão.
- 7.8 Nos valores propostos deverão estar inclusos todos os custos operacionais, encargos previdenciários, trabalhistas, tributários, comerciais, tributos, fretes e carretos, inclusive ICMS e



MUNICÍPIO DE FRANCISCO BELTRÃO
Estado do Paraná

quaisquer outros que incidam direta ou indiretamente no fornecimento dos bens ou da prestação de serviços, de forma que o objeto do certame não tenha ônus para o Município de Francisco Beltrão.

- 7.9 Incumbirá ao licitante acompanhar as operações no sistema eletrônico durante a sessão pública do Pregão, ficando responsável pelo ônus decorrente da perda de negócios, diante da inobservância de quaisquer mensagens emitidas pelo sistema ou de sua desconexão.
- 7.10 Não será estabelecida, nessa etapa do certame, ordem de classificação entre as propostas apresentadas, o que somente ocorrerá após a realização dos procedimentos de negociação e julgamento da proposta.
- 7.11 Os documentos que compõem a proposta e a habilitação do licitante melhor classificado somente serão disponibilizados para avaliação do pregoeiro e para acesso público após o encerramento do envio de lances.

8 DA ABERTURA DA SESSÃO PÚBLICA, CLASSIFICAÇÃO DAS PROPOSTAS E FORMULAÇÃO DE LANCES

- 8.1 No dia **24 de novembro de 2021 às 09h00min**, horário de Brasília-DF, a sessão pública na internet será aberta por comando do Pregoeiro, com a divulgação das propostas eletrônicas recebidas e início da etapa de lances.
- 8.2 O Pregoeiro verificará as propostas apresentadas, desclassificando desde logo aquelas que não estejam em conformidade com os requisitos estabelecidos neste Edital, contenham vícios insanáveis ou não apresentem as especificações técnicas exigidas no Termo de Referência.
- 8.2.1 Também será desclassificada a proposta **(eletrônica)** que identifique o licitante.
- 8.2.2 A desclassificação será sempre fundamentada e registrada no sistema, com acompanhamento em tempo real por todos os participantes.
- 8.2.3 A não desclassificação da proposta não impede o seu julgamento definitivo em sentido contrário, levado a efeito na fase de aceitação.
- 8.3 O sistema ordenará automaticamente as propostas classificadas, sendo que somente estas participarão da fase de lances.
- 8.4 O sistema disponibilizará campo próprio para troca de mensagens entre o Pregoeiro e os licitantes.
- 8.5 Iniciada a etapa competitiva, os licitantes deverão encaminhar lances exclusivamente por meio do sistema eletrônico, sendo imediatamente informados do seu recebimento e do valor consignado no registro.
- 8.5.1 **O lance deverá ser ofertado por item unitário.**
- 8.6 Os licitantes poderão oferecer lances sucessivos, observando o horário fixado para abertura da sessão e as regras estabelecidas no Edital.
- 8.7 O licitante somente poderá oferecer lance de valor inferior ao último por ele ofertado e registrado pelo sistema.
- 8.8 O intervalo mínimo de diferença de valores entre os lances, que incidirá tanto em relação aos lances intermediários quanto em relação à proposta que cobrir a melhor oferta deverá ser de **R\$ 0,01 (um centavo)**.



MUNICÍPIO DE FRANCISCO BELTRÃO
Estado do Paraná

- 8.9 **Será adotado para o envio de lances no pregão eletrônico o modo de disputa "ABERTO", em que os licitantes apresentarão lances públicos e sucessivos, com prorrogações.**
- 8.10 **A etapa de lances da sessão pública terá duração de 10 (dez) minutos e, após isso, será prorrogada automaticamente pelo sistema quando houver lance ofertado nos últimos dois minutos do período de duração da sessão pública.**
- 8.11 **A prorrogação automática da etapa de lances, de que trata o item anterior, será de dois minutos e ocorrerá sucessivamente sempre que houver lances enviados nesse período de prorrogação, inclusive no caso de lances intermediários.**
- 8.12 **Não havendo novos lances na forma estabelecida nos itens anteriores, a sessão pública encerrar-se-á automaticamente.**
- 8.13 **Encerrada a fase competitiva sem que haja a prorrogação automática pelo sistema, poderá o pregoeiro, assessorado pela equipe de apoio, justificadamente, admitir o reinício da sessão pública de lances, em prol da consecução do melhor preço.**
- 8.14 **Em caso de falha no sistema, os lances em desacordo com os subitens anteriores deverão ser desconsiderados pelo pregoeiro, devendo a ocorrência ser comunicada imediatamente à Secretaria de Gestão do Ministério da Economia.**
- 8.15 **Na hipótese do subitem anterior, a ocorrência será registrada em campo próprio do sistema.**
- 8.16 **Não serão aceitos dois ou mais lances de mesmo valor, prevalecendo aquele que for recebido e registrado em primeiro lugar.**
- 8.17 **Durante o transcurso da sessão pública, os licitantes serão informados, em tempo real, do valor do menor lance registrado, vedada a identificação do licitante.**
- 8.18 **No caso de desconexão com o Pregoeiro, no decorrer da etapa competitiva do Pregão, o sistema eletrônico poderá permanecer acessível aos licitantes para a recepção dos lances.**
- 8.19 **Quando a desconexão do sistema eletrônico para o pregoeiro persistir por tempo superior a dez minutos, a sessão pública será suspensa e reiniciada somente após decorridas vinte e quatro horas da comunicação do fato pelo Pregoeiro aos participantes, no sítio eletrônico utilizado para divulgação.**
- 8.20 **Havendo eventual empate entre propostas ou lances, o critério de desempate será aquele previsto no art. 3º, § 2º, da Lei nº 8.666, de 1993, assegurando-se a preferência, sucessivamente, aos bens produzidos:**
- 8.20.1 **no país;**
 - 8.20.2 **por empresas brasileiras;**
 - 8.20.3 **por empresas que invistam em pesquisa e no desenvolvimento de tecnologia no País;**
 - 8.20.4 **por empresas que comprovem cumprimento de reserva de cargos prevista em lei para pessoa com deficiência ou para reabilitado da Previdência Social e que atendam às regras de acessibilidade previstas na legislação.**
- 8.21 **Persistindo o empate, a proposta vencedora será sorteada pelo sistema eletrônico dentre as propostas empatadas.**



MUNICÍPIO DE FRANCISCO BELTRÃO
Estado do Paraná

- 8.22 Encerrada a etapa de envio de lances da sessão pública, a pregoeira verificará e concederá a prioridade de contratação para empresas sediadas regionalmente, nos termos no Art. 9º, inciso III, do Decreto Municipal nº 217 de 18 de maio e do item 3.2 do edital; que ocorrerá da seguinte maneira:
- 8.22.1 A pregoeira convocará via chat, na ordem de classificação, as licitantes sediadas no âmbito regional, dentro do valor igual ou até 10% (dez por cento) superior a proposta mais bem classificada; Momento o qual informará a licitante sobre a prioridade.
- 8.22.2 Os benefícios referidos no item 8.22.1. serão aplicados prioritariamente às licitantes microempresas e empresas de pequeno porte sediadas em âmbito local e posteriormente às sediadas em âmbito regional.
- 8.23 Após a identificação das licitantes, a pregoeira deverá encaminhar, pelo sistema eletrônico, contraproposta ao licitante que tenha apresentado o melhor preço, para que seja obtida melhor proposta, vedada a negociação em condições diferentes das previstas neste Edital.
- 8.24 A negociação será realizada por meio do sistema, podendo ser acompanhada pelos demais licitantes.
- 8.25 A pregoeira solicitará ao licitante melhor classificado que, no prazo de 02 (duas) horas, envie a proposta adequada ao último lance ofertado após a negociação realizada, acompanhada, se for o caso, dos documentos complementares, quando necessários à confirmação daqueles exigidos neste Edital e já apresentados.
- 8.25.1 Na situação em que as ofertas apresentadas pelas microempresas ou empresas de pequeno porte sediadas local e regionalmente sejam iguais ou até 10% (dez por cento) superiores ao menor preço válido.
- 8.25.2 A microempresa ou empresa de pequeno porte sediada local e regionalmente poderá ser contratada sendo pago até 10 % (dez por cento) a mais do melhor preço válido, desde que este valor seja compatível com a realidade do mercado.
- 8.25.3 Os benefícios referidos no item 3.1.2. serão aplicados prioritariamente às licitantes microempresas e empresas de pequeno porte sediadas em âmbito local e posteriormente às sediadas em âmbito regional.
- 8.26 Caso as licitantes LOCAIS/REGIONAIS CONVOCADAS, forem desclassificadas, passa para a próximo local (se existir), caso contrário, volta o item para convocação do PRIMEIRO COLOCADO NÃO LOCAL/REGIONAL.
- 8.27 Após a negociação do preço, o Pregoeiro iniciará a fase de aceitação e julgamento da proposta.

9 DA ACEITABILIDADE DA PROPOSTA VENCEDORA

- 9.1 Encerrada a etapa de negociação, o pregoeiro examinará a proposta classificada em primeiro lugar quanto à adequação ao objeto e à compatibilidade do preço em relação ao máximo estipulado para contratação neste Edital e em seus anexos, observado o disposto no parágrafo único do art. 7º e no § 9º do art. 26 do Decreto n.º 10.024/2019.
- 9.2 Será desclassificada a proposta ou o lance vencedor, apresentar preço final superior ao preço máximo fixado (Acórdão nº 1455/2018 -TCU - Plenário), ou que apresentar preço manifestamente inexequível.
- 9.2.1 Considera-se inexequível a proposta que apresente preços global ou unitários simbólicos,

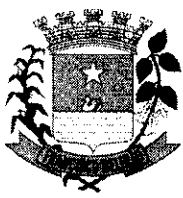

MUNICÍPIO DE FRANCISCO BELTRÃO
Estado do Paraná

irrisórios ou de valor zero, incompatíveis com os preços dos insumos e salários de mercado, acrescidos dos respectivos encargos, ainda que o ato convocatório da licitação não tenha estabelecido limites mínimos, exceto quando se referirem a materiais e instalações de propriedade do próprio licitante, para os quais ele renuncie a parcela ou à totalidade da remuneração.

- 9.3 Qualquer interessado poderá requerer que se realizem diligências para aferir a exequibilidade e a legalidade das propostas, devendo apresentar as provas ou os indícios que fundamentam a suspeita.
- 9.4 Na hipótese de necessidade de suspensão da sessão pública para a realização de diligências, com vistas ao saneamento das propostas, a sessão pública somente poderá ser reiniciada mediante aviso prévio no sistema com, no mínimo, vinte e quatro horas de antecedência, e a ocorrência será registrada em ata.
- 9.5 O Pregoeiro poderá convocar o licitante para enviar documento digital complementar, por meio de funcionalidade disponível no sistema, no prazo de 02 (duas) horas, sob pena de não aceitação da proposta.
- 9.5.1 O prazo estabelecido poderá ser prorrogado pelo Pregoeiro por solicitação escrita e justificada do licitante, formulada antes de findo o prazo, e formalmente aceita pelo Pregoeiro.
- 9.6 Se a proposta ou lance vencedor for desclassificado, o Pregoeiro examinará a proposta ou lance subsequente, e, assim sucessivamente, na ordem de classificação.
- 9.7 Havendo necessidade, o Pregoeiro suspenderá a sessão, informando no "chat" a nova data e horário para a sua continuidade.
- 9.8 Encerrada a análise quanto à aceitação da proposta, o pregoeiro verificará a habilitação do licitante, observado o disposto neste Edital.

10 DA HABILITAÇÃO

- 10.1 Como condição prévia ao exame da documentação de habilitação do licitante detentor da proposta classificada em primeiro lugar, a Pregoeira verificará o eventual descumprimento das condições de participação, especialmente quanto à existência de sanção que impeça a participação no certame ou a futura contratação, mediante a consulta aos seguintes cadastros:
- 10.1.1 **SICAF.**
- 10.1.2 **Consulta Consolidada de Pessoa Jurídica do Tribunal de Contas da União**
(<https://certidoes-apf.apps.tcu.gov.br/>)
- 10.2 Constatada a existência de sanção, o Pregoeiro reputará o licitante inabilitado, por falta de condição de participação.
- 10.3 No caso de inabilitação, haverá nova verificação, pelo sistema, da eventual ocorrência do empate ficto, previsto nos arts. 44 e 45 da Lei Complementar nº 123, de 2006, seguindo-se a disciplina antes estabelecida para aceitação da proposta subsequente.
- 10.4 A documentação relativa à **HABILITAÇÃO JURÍDICA** consistirá em:



MUNICÍPIO DE FRANCISCO BELTRÃO
Estado do Paraná

- 10.4.1 No caso de empresário individual: **inscrição no Registro Público de Empresas Mercantis**, a cargo da Junta Comercial da respectiva sede;
- 10.4.2 No caso de sociedade empresária ou empresa individual de responsabilidade limitada - EIRELI: **ato constitutivo, estatuto ou contrato social em vigor**, devidamente registrado na Junta Comercial da respectiva sede.
- 10.4.3 Em se tratando de Microempreendedor Individual - MEI: **Certificado da Condição de Microempreendedor Individual - CCMEI**, na forma da Resolução CGSIM nº 16, de 2009, cuja aceitação ficará condicionada à verificação da autenticidade no sítio www.portaldoempreendedor.gov.br;
- 10.5 A documentação relativa à **QUALIFICAÇÃO ECONÔMICO-FINANCEIRA** consistirá em:
- 10.5.1 **Certidão negativa de pedido de falência ou recuperação judicial ou extrajudicial**, expedida pelo distribuidor da sede da pessoa jurídica, referente à matriz e, quando for o caso, igualmente da filial licitante, em data não anterior a 60 (sessenta) dias da abertura da sessão pública deste PREGÃO, se outro prazo não constar do documento.
- 10.6 A documentação relativa à **REGULARIDADE FISCAL E TRABALHISTA** consistirá em:
- 10.6.1 Prova de inscrição no **Cadastro Nacional de Pessoa Jurídica - CNPJ**;
- 10.6.2 Prova de inscrição no **Cadastro de Contribuinte Estadual ou Municipal**, relativa ao domicílio ou sede da proponente, pertinente ao seu ramo de atividade e compatível com o objeto contratual.
- 10.6.3 Prova de regularidade para com a Fazenda Federal, mediante a apresentação de **Certidão Conjunta de Débitos relativos a Tributos Federais e a Dívida Ativa da União**, expedida pela Secretaria da Receita Federal do Ministério da Fazenda;
- 10.6.4 Prova de regularidade para com a **Fazenda Estadual** do domicílio ou sede do licitante, relativa aos tributos relacionados com o objeto licitado;
- 10.6.5 Prova de regularidade para com a **Fazenda Municipal**, relativa aos tributos relacionados com o objeto licitado;
- 10.6.6 Certificado de Regularidade de Situação para com o **Fundo de Garantia de Tempo de Serviço (FGTS)**;
- 10.6.7 Prova de inexistência de débitos inadimplidos perante a Justiça do Trabalho, mediante a apresentação de **Certidão Negativa de Débitos Trabalhistas (CNDT)**, nos termos da Lei nº 12.440, de 07 de julho de 2011;
- 10.6.7.1 Em se tratando de microempresa, empresa de pequeno porte, havendo alguma restrição na comprovação da regularidade fiscal e trabalhista, desde que atendidos os demais requisitos do Edital, a(s) empresa(s) nesta condição será(ão) declarada(s) habilitada(s) sob condição de regularização da documentação no prazo de 5 (cinco) dias úteis, prorrogáveis por igual prazo, a contar do momento em que for declarado vencedor do certame, para regularização da documentação, para pagamento ou parcelamento do débito e para emissão de eventuais certidões negativas ou positivas com efeito de certidão negativa.



MUNICÍPIO DE FRANCISCO BELTRÃO
Estado do Paraná

10.6.7.1.1 A não regularização da documentação no prazo estipulado implicará a decadência do direito à contratação, sem prejuízo das sanções cabíveis.

10.8. Deverá apresentar ainda a **DECLARAÇÃO UNIFICADA:**

10.8.1 Declaração Unificada conforme modelo. **(ANEXO III)**

10.9. A habilitação dos Licitantes será comprovada por meio de prévia e regular inscrição cadastral no SICAF, desde que os documentos comprobatórios estejam validados e atualizados.

10.9.1. O cadastro no SICAF, abrangente dos níveis indicados no art. 6º da Instrução Normativa SLTI/MPOG nº 3, de 26 abril de 2018, **PODERÁ SUBSTITUIR APENAS** os documentos indicados nos subitens acima **10.5 - Habilitação Jurídica, 10.6 - Qualificação econômico-financeira e 10.7 - Regularidade fiscal e trabalhista**, sendo que os demais são obrigatórios apresentação.

10.9.2. Na hipótese dos documentos se encontrarem vencidos no referido sistema (SICAF) ou no CRC, o licitante convocado deverá encaminhar, juntamente com os demais, o documento válido que comprove o atendimento das exigências deste Edital, sob pena de inabilitação, ressalvando o disposto quanto à comprovação da regularidade fiscal das microempresas ou empresas de pequeno porte, conforme disposto na Lei Complementar nº 123/2006, alterada pela Lei Complementar nº 147/2014.

10.9.3. Também poderão ser consultados os sítios oficiais emissores de certidões de regularidade fiscal e trabalhista, especialmente quando o licitante esteja com alguma documentação vencida junto ao SICAF;

10.10. Os documentos de que tratam os subitens anteriores serão analisados pela pregoeira e sua Equipe de Apoio quanto a sua conformidade com o solicitado neste Edital.

10.11. No julgamento da habilitação, a pregoeira poderá sanar erros ou falhas que não alterem a substância das propostas, dos documentos e sua validade jurídica, mediante despacho fundamentado, registrado em ata e acessível a todos, atribuindo-lhes validade e eficácia para fins de habilitação e classificação.

10.12. O não atendimento das exigências constantes do item 10 deste Edital implicará a inabilitação do licitante.

10.13. O licitante provisoriamente vencedor em um item, que estiver concorrendo em outro item, ficará obrigado a comprovar os requisitos de habilitação cumulativamente, isto é, somando as exigências do item em que venceu às do item em que estiver concorrendo, e assim sucessivamente, sob pena de inabilitação, além da aplicação das sanções cabíveis.

10.14. Não havendo a comprovação cumulativa dos requisitos de habilitação, a inabilitação recairá sobre o(s) item(ns) de menor(es) valor(es) cuja retirada(s) seja(m) suficiente(s) para a habilitação do licitante nos remanescentes.

10.15. Constatado o atendimento às exigências de habilitação fixadas no Edital, o licitante será declarado vencedor.

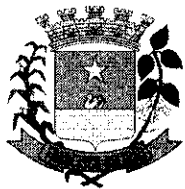

MUNICÍPIO DE FRANCISCO BELTRÃO
Estado do Paraná

11. APRESENTAÇÃO DA PROPOSTA DE PREÇOS AJUSTADA E ENVIO DOS DOCUMENTOS COMPLEMENTARES DE HABILITAÇÃO

- 11.1. Encerrada a etapa de lances, o pregoeiro convocará o licitante detentor da melhor oferta, item a item ou um item por licitante, para que este anexe no sistema COMPRASNET, a **PROPOSTA DE PREÇOS AJUSTADA**, em conformidade com o último lance ofertado. Para tanto, a pregoeira fará uso de a ferramenta "CONVOCAR ANEXO", devendo o licitante anexar o documento utilizando o link "ANEXAR" disponível apenas para o licitante/vencedor.
- 11.2. Havendo a necessidade de envio de **documentos de habilitação complementares**, necessários à confirmação daqueles exigidos neste Edital e já apresentados, o licitante será convocado a encaminhá-los, em formato digital, via sistema, **no prazo de 02 (duas) horas**, sob pena de inabilitação
- 11.3. O licitante deverá anexar a **Proposta de Preços Ajustada, num prazo de até 02 (duas) horas de efetivo funcionamento do órgão público, ou seja, das 8h às 12h e das 13h30min às 17h30min**, contados da convocação.
- 11.4. Em caso de indisponibilidade do sistema, será aceito o envio da proposta ajustada por meio do e-mail: licitacao.franciscobeltrao@gmail.com. Após o envio do e-mail, o responsável pelo envio deverá entrar em contato com a pregoeira para confirmar o recebimento do e-mail e do seu conteúdo. O pregoeiro não se responsabilizará por emails que, por qualquer motivo, não forem recebidos em virtude de problemas no servidor ou navegador, tanto do Município de Francisco Beltrão quanto do emissor.
- 11.4.1. A fim de aplicar o princípio da isonomia entre as licitantes, após transcorrido o prazo de 02 (duas) horas, não serão considerados, para fins de análise, sob qualquer alegação, o envio da Proposta de Preço, sendo realizado, pela Pregoeira, o registro da não aceitação da proposta.
- 11.4.1.1. Em caso de impossibilidade de atendimento ao prazo, o licitante deverá solicitar, **dentro do prazo estipulado**, via chat ou e-mail, prorrogação do mesmo.
- 11.4.2. É facultado ao Pregoeiro ou à autoridade competente, em qualquer fase da licitação, a promoção de diligência destinada a esclarecer ou complementar a instrução do processo, **vedada a inclusão posterior de documento ou informação que deveria constar do processo desde a realização da sessão pública.**
- 11.4.3. Se a proposta não for aceitável ou se a LICITANTE deixar de enviar a Proposta de Preços atualizada ou não atender às exigências habilitatórias, a Pregoeira DESCLASSIFICARÁ e examinará a proposta subsequente e, assim, sucessivamente, na ordem de classificação, até a apuração de uma proposta que atenda a este Edital.
- 11.5. A proposta deverá conter:
- 11.5.1. **Proposta de preços, conforme modelo constante do Anexo II do presente Edital, vedado o preenchimento desta com dados aleatórios, sob pena de desclassificação da proposta;**



MUNICÍPIO DE FRANCISCO BELTRÃO
Estado do Paraná

- 11.5.2. **Preços unitários e totais**, em moeda corrente nacional, em algarismo e por extenso, sem inclusão de qualquer encargo financeiro ou previsão inflacionária;
- 11.5.3. **Indicação/especificação** dos produtos e marca (se houver);
- 11.5.4. **A apresentação da proposta implicará na plena aceitação das condições estabelecidas neste edital e seus anexos.**
- 11.5.5. Prazo de **validade da proposta não inferior a 60 (sessenta) dias**, contados da data estipulada para a abertura do presente certame, conforme previsto no art. 69, § 2º combinado com o artigo 66, § 4º;
- 11.5.6. O preço proposto deverá ser expresso em moeda corrente nacional (Real), **com até duas casas decimais (0,00).**
- 11.5.7. **A proposta**, enviada exclusivamente por meio do Sistema Eletrônico, deve atender todas as especificações técnicas obrigatórias do **Edital e Anexos** sob pena de desclassificação.
- 11.5.8. A Pregoeira reserva o direito de realizar diligências para instrução do processo sobre informações que não estejam claras, bem como de solicitar documentos complementares que julgar necessários para os respectivos esclarecimentos.
- 11.5.9. **A proposta** apresentada terá que refletir preços equivalentes aos praticados no mercado no dia de sua apresentação.
- 11.6. A Prefeitura Municipal poderá solicitar ao licitante a prorrogação do prazo de validade da proposta por até 30 (trinta) dias. Neste caso, tanto a solicitação quanto a aceitação serão formuladas por escrito, sendo facultado ao licitante recusar ou aceitar o pedido; entretanto, no caso de concordância, a PROPOSTA não poderá ser modificada.

12. DO ENCAMINHANDO DA DOCUMENTAÇÃO ORIGINAL

- 12.1. A documentação constante no item 10, caso solicitada, deverão ser encaminhadas em original ou cópias autenticadas, juntamente com a proposta final também original, no prazo máximo de 03 (três) dias úteis, contados da solicitação da pregoeira no sistema eletrônico, no seguinte endereço: Rua Octaviano Teixeira dos Santos, 1000 – Centro – Francisco Beltrão - PR, CEP 85601-030. Aos cuidados do Departamento de Compras, Licitações e Contratos e a pregoeira responsável: Samantha Pécoits. O envelope contendo os documentos deve estar lacrado e informar o nome da empresa ou empresário individual, número do CNPJ, número e ano do Pregão Eletrônico.
- 12.2. Consideradas cumpridas todas as exigências do edital quanto à apresentação da documentação de habilitação e proposta final pelo licitante classificado em primeiro lugar, o pregoeiro o declarará vencedor.
- 12.3. Ocorrendo a inabilitação, o pregoeiro convocará o autor do segundo menor lance para apresentar sua documentação de habilitação e, se necessário, observada a ordem crescente de preço, os autores dos demais lances, desde que atendam ao critério de aceitabilidade estabelecido pelo instrumento convocatório, ou poderá revogar a licitação.

13. DOS RECURSOS



- 13.1. **Declarado o vencedor**, o pregoeiro abrirá prazo, durante o qual, qualquer licitante poderá de forma motivada, em campo próprio do sistema, manifestar sua intenção de recorrer.
- 13.2. A falta de manifestação motivada quanto à intenção de recorrer importará na decadência desse direito.
- 13.3. Uma vez aceita a intenção de recurso será concedido o prazo de 03 (três) dias para a apresentação das razões de recurso, ficando os demais licitantes, desde logo intimados para, querendo, apresentarem as contrarrazões em igual prazo, que começará a contar do término do prazo do recorrente, sendo-lhes assegurada vista imediata dos elementos indispensáveis à defesa dos seus interesses.
- 13.4. Os recursos e contrarrazões deverão ser manifestados exclusivamente por meio eletrônico via internet, no site: www.gov.br/compras/pt-br.
- 13.5. O recurso contra decisão do Pregoeiro não terá efeito suspensivo.
- 13.6. Decorridos os prazos para os recursos e contrarrazões, o Pregoeiro terá até 05 (cinco) dias para:
 - 13.6.1. Negar admissibilidade ao recurso, quando interposto sem motivação ou fora do prazo estabelecido;
 - 13.6.2. motivadamente, reconsiderar a decisão;
 - 13.6.3. manter a decisão, encaminhando o recurso à autoridade competente;
- 13.7. O acolhimento do recurso importará na invalidação apenas dos atos insuscetíveis de aproveitamento.
- 13.8. Decididos os recursos e constatada a regularidade dos atos procedimentais, a autoridade competente adjudicará o objeto e homologará o processo licitatório para determinar a contratação.
- 13.9. **Não havendo recurso**, o Pregoeiro adjudicará o objeto ao licitante vencedor e encaminhará o procedimento à autoridade superior para homologação.

14. DA REABERTURA DA SESSÃO PÚBLICA

- 14.1. A sessão pública poderá ser reaberta:
 - 14.1.1. Nas hipóteses de provimento de recurso que leve à anulação de atos anteriores à realização da sessão pública precedente ou em que seja anulada a própria sessão pública, situação em que serão repetidos os atos anulados e os que dele dependam.
 - 14.1.2. Quando houver erro na aceitação do preço melhor classificado ou quando o licitante declarado vencedor não assinar o contrato, não retirar o instrumento equivalente ou não comprovar a regularização fiscal e trabalhista, nos termos do art. 43, §1º da LC nº 123/2006. Nessas hipóteses, serão adotados os procedimentos imediatamente posteriores ao encerramento da etapa de lances.
- 14.2. Todos os licitantes remanescentes deverão ser convocados para acompanhar a sessão reaberta.
 - 14.2.1. A convocação se dará por meio do sistema eletrônico ("chat") ou e-mail, de acordo com a fase do procedimento licitatório.
 - 14.2.2. A convocação feita por e-mail dar-se-á de acordo com os dados contidos no SICAF, sendo responsabilidade do licitante manter seus dados cadastrais atualizados.



15. DA ADJUDICAÇÃO E HOMOLOGAÇÃO

- 15.1. Constatado o atendimento das exigências fixadas neste Edital, o licitante classificado em primeiro lugar será declarado vencedor.
- 15.1.1. Se o primeiro proponente classificado não atender às exigências de habilitação, será examinada a documentação do segundo proponente classificado, na ordem de classificação, e assim sucessivamente, até o encontro de uma proposta que atenda a todas as exigências do edital, sendo o respectivo proponente declarado vencedor e a ele adjudicado o objeto da licitação.
- 15.2. A homologação do resultado da licitação é de responsabilidade da autoridade competente e só poderá ser realizada depois da adjudicação do objeto ao proponente vencedor pela pregoeira, ou, quando houver recurso, pela própria autoridade competente.
- 15.2.1. A homologação do resultado desta licitação não obriga esta Administração à aquisição do objeto licitado.

16. DO PAGAMENTO

- 16.1. Os pagamentos serão efetuados em até 30 (trinta) dias, contados a partir da apresentação da Nota Fiscal, acompanhada pela ordem de serviços (quando houver), devidamente assinada pelo fiscal designado pelo Município e acompanhada ainda das CND's FGTS, TRABALHISTA e FEDERAL e após o recebimento definitivo do objeto, através de transferência eletrônica para a conta bancária da CONTRATADA indicada pela mesma.
- 16.2. A vencedora do certame deverá apresentar as certidões (FGTS, TRABALHISTA, CERTIDÃO ESTADUAL, FEDERAL E MUNICIPAL) em validade para o pagamento.
- 16.3. Quaisquer erros ou emissão ocorrido na documentação fiscal será motivo de correção por parte da adjudicatária e haverá em decorrência, suspensão do prazo de pagamento até que o problema seja definitivamente sanado.
- 16.4. Em caso de atraso de pagamento motivado exclusivamente pelo Município de Francisco Beltrão/PR, o valor devido deverá ser acrescido de atualização financeira, e sua apuração se fará desde a data de seu vencimento até a data do efetivo pagamento, em que os juros de mora serão calculados à taxa de 0,5% (meio por cento) ao mês, ou 6% (seis por cento) ao ano.

17. DA DOTAÇÃO ORÇAMENTÁRIA E REAJUSTE DE PREÇOS

- 17.1. Durante a vigência do Registro de Preços, os valores registrados não serão reajustados.
- 17.2. Somente poderá ocorrer a recomposição de valores nos casos enquadrados no disposto no Artigo 65, II, "d" da Lei 8.666/93.
- 17.3. Não serão liberadas recomposições **decorrentes de inflação**, que não configurem álea econômica extraordinária, **tampouco fato previsível**.
- 17.4. Os pedidos de recomposição de valores deverão ser protocolados junto ao Setor de Protocolo da Prefeitura Municipal.
- 17.5. Somente serão analisados os pedidos de recomposição de valores que contenham todos os



MUNICÍPIO DE FRANCISCO BELTRÃO
Estado do Paraná

documentos comprobatórios para a referida recomposição, conforme disposto no Artigo 65, II, "d" da Lei 8.666/93.

- 17.6. Os valores recompostos somente serão repassados após a assinatura, devolução do Termo assinado (conforme o caso) e publicação do Termo de Aditamento.
- 17.7. Os recursos destinados ao pagamento do objeto de que trata o presente edital, são do Gerenciamento do Trânsito. Os recursos orçamentários correrão por conta da seguinte dotação:

Conta	Órgão/ Unidade	Funcional programática	Elemento de despesa	Fonte
9140	13.003	15.125.1502.2.094	3.3.90.30.28.00 3.3.90.30.42.00 3.3.90.30.44.00	509

18. ATA DE REGISTRO DE PREÇOS

- 18.1. Após a adjudicação e a homologação, os preços serão registrados na Ata de Registro de Preços, cuja minuta constitui o **Anexo V** deste Edital.
- 18.2. A Ata de Registro de Preços será encaminhada através de correio eletrônico, para o endereço de e-mail disponibilizado pelo licitante na fase de habilitação, competindo ao Contratado a **impressão e assinatura do instrumento em 02 (duas) vias**, providenciando a entrega da via original no Departamento de Licitações da Prefeitura Municipal, **em até 05 (cinco) dias após o seu recebimento.**
- 18.3. A via do instrumento destinada ao Contratado, devidamente assinada pelo Contratante, será disponibilizada por correio eletrônico, na forma do item antecedente, ou para retirada no Paço Municipal a partir de 05 (cinco) dias após o protocolo da entrega das vias originais prevista no item anterior.
- 18.4. A vigência da Ata de Registro de Preços será de 12 (doze) meses, contados a partir da primeira publicação das Atas de Registro de Preços deste processo licitatório.
- 18.5. O órgão gerenciador da Ata de Registro de Preços poderá, a qualquer tempo, requerer comprovação da prática dos preços apresentados, que poderá ser feita através da cópia de notas fiscais ou outro documento comprobatório dos preços de mercado.
- 18.6. Nos termos do § 2º do Artigo 15 da Lei 8666/93, serão publicados pelo órgão gerenciador da Prefeitura do Município de Francisco Beltrão, trimestralmente, no Diário Oficial Eletrônico dos Municípios do Paraná, a Ata de Registro de Preços atualizada no sítio **www.diariomunicipal.com.br/amp/**, contendo todos os valores unitários referentes a este Pregão.
- 18.7. Quando os primeiros classificados estiverem impossibilitados de cumprir com o fornecimento do objeto (devidamente justificado e aceito pela Administração), as licitantes remanescentes poderão ser chamadas para fornecer os materiais, desde que o preço registrado se encontre dentro dos praticados no mercado.
- 18.8. Caso os preços dos licitantes remanescentes encontrem-se acima do praticado no mercado, os mesmos poderão ser negociados (reduzidos). Caso os preços venham a ser negociados, os mesmos serão novamente registrados em Ata e publicados.



MUNICÍPIO DE FRANCISCO BELTRÃO
Estado do Paraná

19. DO PRAZO DE VALIDADE E DO CANCELAMENTO DO REGISTRO DE PREÇOS.

- 19.1. O prazo de validade do registro de preços será de 12 (doze) meses, contado a partir da data da publicação da respectiva Ata de Registro de Preços.
- 19.2. A Ata de Registro de Preços poderá ser alterada, cancelada ou suspensa na ocorrência das situações previstas no artigo 13, respectivamente, do Decreto Municipal nº 176/2007, de 03 de julho de 2007.

20. DA REVISÃO DO REGISTRO DE PREÇOS

- 20.1. O gestor responsável pela Ata de Registro de Preços deverá acompanhar, periodicamente, os preços praticados no mercado para os bens registrados, nas mesmas condições de fornecimento, podendo, para tanto, valer-se de pesquisa de preços ou de outro processo disponível.
- 20.2. Quando o preço inicialmente registrado, por motivo superveniente, tornar-se superior ao preço praticado no mercado, o gestor da Ata de Registro de Preços deverá convocar o fornecedor visando à negociação para a redução de preços e a sua adequação ao praticado pelo mercado.
- 20.3. Frustrada a negociação, o fornecedor poderá ser liberado do compromisso assumido, desde que comprovadamente demonstre a inviabilidade de redução.

21. DAS PENALIDADES

- 21.1. Comete infração administrativa, nos termos da Lei nº 10.520, de 2002, o licitante/adjudicatário que:
- 21.1.1. não assinar o termo de contrato ou aceitar/retirar o instrumento equivalente, quando convocado dentro do prazo de validade da proposta;
 - 21.1.2. não assinar a ata de registro de preços, quando cabível;
 - 21.1.3. apresentar documentação falsa;
 - 21.1.4. deixar de entregar os documentos exigidos no certame;
 - 21.1.5. ensejar o retardamento da execução do objeto;
 - 21.1.6. não manter a proposta;
 - 21.1.7. cometer fraude fiscal;
 - 21.1.8. comportar-se de modo inidôneo;
- 21.2. A CONTRATADA, durante a execução da Ata de Registro de Preços, poderá ser apenada com:
- a) Advertência;
 - b) Multa;
 - c) Suspensão de licitar e impedimento de contratar com a Administração Pública Municipal pelo prazo de até dois anos;
 - d) Impedimento de licitar e de contratar com o Município e descredenciamento no SICAF, pelo prazo de até cinco anos;
 - e) Declaração de inidoneidade para licitar ou contratar com a Administração Pública, enquanto perdurarem os motivos determinantes da punição ou até que seja promovida a reabilitação perante a própria autoridade que aplicou a penalidade, que será concedida sempre que a Contratada ressarcir a Contratante pelos prejuízos causados.
- 21.3. Poderão ser aplicadas as seguintes multas, conforme a gravidade das infrações:

GRAU	CORRESPONDÊNCIA
1	3% sobre o valor do empenho.



MUNICÍPIO DE FRANCISCO BELTRÃO
Estado do Paraná

2	5% sobre o valor do empenho.
3	7% sobre o valor do empenho.
4	10% sobre o valor do empenho
5	10% sobre o valor total da Ata, mais 5% ao dia sobre o valor do empenho.
6	30% sobre o valor do Produto a ser garantido, mais 2% ao dia por atraso sobre o valor do produto.
7	20% sobre o valor total da Ata.

21.4. Da classificação das infrações por gravidade (GRAU):

INFRAÇÃO	GRAU
DESCRIÇÃO DA GRAVIDADE OCORRIDA	
Permitir situação que crie a possibilidade de causar dano físico, lesão corporal ou consequências letais, por ocorrência.	5
Suspender ou interromper, salvo motivo de força maior ou caso fortuito, o fornecimento/entrega dos produtos por dia e por nota de empenho.	3
Atrasar a entrega injustificadamente, por empenho e por dia.	2
Entregar produto em desacordo com as especificações do edital e proposta sem motivo justificado; por ocorrência.	4
Entregar produtos usados, recondicionados e ou remanufaturados, por produto.	4
Entregar produto mal embalado ou com embalagem danificada e ou violada, por ocorrência.	2
Entregar produto com apresentação em desconformidade com a descrita no edital, por ocorrência.	2
Fornecer informação pérfida de serviço ou substituição de material; por ocorrência.	2
Reutilizar material, peça ou equipamento sem anuência da FISCALIZAÇÃO; por ocorrência.	3
Der causa à inexecução total do objeto da Ata	7
AINDA, DEIXAR DE:	
Zelar pelas instalações do Município no momento da entrega, por ocorrência.	1
Cumprir determinação formal ou instrução complementar do órgão fiscalizador, por ocorrência;	1
Manter a documentação de habilitação atualizada; por item, por ocorrência.	1
Cumprir horário de entrega estabelecido pelo contrato ou determinado pela FISCALIZAÇÃO; por ocorrência.	1
Cumprir determinação da FISCALIZAÇÃO para controle de acesso de seus funcionários; por ocorrência.	2
Cumprir quaisquer dos itens do Edital e seus Anexos não previstos nesta tabela de multas, após reincidência formalmente notificada pelo órgão fiscalizador, por item e por ocorrência;	2
Substituir os produtos, às suas custas, quando protegido pela respectiva garantia.	6

- 21.5. A somatória das multas previstas nas tabelas acima não poderá ultrapassar ao percentual de 20% (vinte por cento) sobre o valor total da ata registrada com esse fornecedor.
- 21.6. No caso de atraso por mais de 30 (trinta) dias, ou de o somatório das multas aplicadas por atraso ou inadimplemento ultrapassarem o percentual de 20% (vinte por cento) do valor total da ata, fica facultado ao Município de Francisco Beltrão/PR reconhecer a ocorrência das hipóteses de cancelamento da ata.
- 21.7. O valor da multa poderá ser descontado das faturas devidas à contratada.
- 21.8. Se os valores das faturas forem insuficientes, fica a contratada obrigada a recolher a importância devida no prazo de 30 (trinta) dias, contados da comunicação oficial.
- 21.9. A penalidade de multa pode ser aplicada cumulativamente com as demais sanções.
- 21.10. Esgotados os meios administrativos para cobrança do valor devido pela contratada à contratante, este será encaminhado para inscrição em dívida ativa.
- 21.11. As sanções administrativas serão aplicadas em procedimento administrativo autônomo, garantindo-se o contraditório e a ampla defesa à contratada, observando-se o procedimento previsto na Lei nº

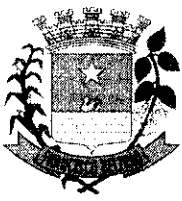

8.666/1993.

- 21.12. A autoridade competente, na aplicação das sanções, levará em consideração a gravidade da conduta do infrator, o caráter educativo da pena, a reincidência de transgressões por parte da contratante, levando em consideração todos os atos celebrados com a CONTRATANTE, bem como os danos causados à Administração, observando o princípio da proporcionalidade e da razoabilidade.
- 21.13. Se, durante o processo de aplicação de penalidade, houver indícios de prática de infração administrativa tipificada pela Lei nº 12.846, de 1º de agosto de 2013 (Lei Anticorrupção), como ato lesivo à administração pública nacional, cópias do processo administrativo necessárias à apuração da responsabilidade da empresa deverão ser remetidas à autoridade competente, com despacho fundamentado, para ciência e decisão sobre a eventual instauração de investigação preliminar ou Processo Administrativo de Responsabilização - PAR.
- 21.14. A apuração e o julgamento das demais infrações administrativas não consideradas como ato lesivo à Administração Pública nacional nos termos da Lei nº 12.846/2013, seguirão seu rito normal na unidade administrativa.
- 21.15. O processamento do PAR não interfere no seguimento regular dos processos administrativos específicos para apuração da ocorrência de danos e prejuízos à Administração Pública Municipal resultantes de ato lesivo cometido por pessoa jurídica, com ou sem a participação de agente público.
- 21.16. Caso o valor da multa não seja suficiente para cobrir os prejuízos causados pela conduta do licitante, o Município poderá cobrar o valor remanescente judicialmente, conforme artigo 419 do Código Civil.
- 21.17. As penalidades serão obrigatoriamente registradas no SICAF.

22. DA REVOGAÇÃO E ANULAÇÃO

- 22.1. Fica assegurado a Prefeitura Municipal de Francisco Beltrão o direito de revogar a licitação por razões de interesse público decorrentes de fato superveniente devidamente comprovado, ou anulá-la em virtude de vício insanável.
- 22.2. A declaração de nulidade de algum ato do procedimento somente resultará na nulidade dos atos que diretamente dele dependam.
- 22.3. Quando da declaração de nulidade de algum ato do procedimento, a autoridade competente indicará expressamente os atos a que ela se estende.
- 22.4. A nulidade do procedimento de licitação não gera obrigação de indenizar pela Administração.
- 22.5. A nulidade da contratação opera efeitos retroativamente, impedindo os efeitos jurídicos que o contrato, ordinariamente, deveria produzir, além de desconstituir os já produzidos.
- 22.6. Nenhum ato será declarado nulo se do vício não resultar prejuízo ao interesse público ou aos demais interessados.
- 22.7. A revogação ou anulação será precedida de procedimento administrativo, assegurado o contraditório e a ampla defesa, e formalizada mediante parecer escrito e devidamente fundamentado.
- 22.8. A autoridade competente para anular ou revogar a licitação é o Prefeito Municipal de Francisco Beltrão.



23. DA FRAUDE E DA CORRUPÇÃO

- 23.1. As partes declaram conhecer as normas de prevenção à corrupção previstas na legislação brasileira, dentre elas, a Lei de Improbidade Administrativa (Lei Federal nº 8.429/1992), a Lei Federal nº 12.846/2013 e seus regulamentos, se comprometem que para a execução deste contrato nenhuma das partes poderá oferecer, dar ou se comprometer a dar, a quem quer que seja, aceitar ou se comprometer a aceitar, de quem quer que seja, tanto por conta própria quanto por intermédio de outrem, qualquer pagamento, doação, compensação, vantagens financeiras ou benefícios indevidos de qualquer espécie, de modo fraudulento que constituam prática ilegal ou de corrupção, bem como de manipular ou fraudar o equilíbrio econômico financeiro do presente contrato, seja de forma direta ou indireta quanto ao objeto deste contrato, devendo garantir, ainda que seus prepostos, administradores e colaboradores ajam da mesma forma.

24. DAS DISPOSIÇÕES GERAIS

- 24.1. O resultado e demais atos do presente certame será divulgado no Diário Oficial dos Municípios do Paraná através do endereço eletrônico www.diariomunicipal.com.br/amp/, e no Portal de Transparência do Município através do endereço eletrônico www.franciscobeltrao.pr.gov.br/.
- 24.2. As normas disciplinadoras desta licitação serão sempre interpretadas em favor da ampliação da disputa entre os interessados, desde que a interpretação não viole a lei e não comprometa o interesse da Administração, a finalidade e a segurança da contratação.
- 24.3. O sistema disponibilizará campo próprio para troca de mensagens entre o Pregoeiro e os licitantes.
- 24.4. Os proponentes intimados para prestar quaisquer esclarecimentos adicionais deverão fazê-lo no prazo determinado pela pregoeira.
- 24.5. Será facultado ao Pregoeiro ou à autoridade superior, em qualquer fase do julgamento, promover diligência destinada a esclarecer ou a complementar a instrução do processo, inclusive parecer técnico à Secretaria requerente do certame com relação aos produtos cotados, bem como solicitar aos órgãos competentes, elaboração de parecer técnico destinado a fundamentar a decisão.
- 24.6. O Pregoeiro poderá, ainda, relevar erros formais, ou simples omissões em quaisquer documentos, para fins de habilitação e classificação da proponente, desde que sejam irrelevantes, não firam o entendimento da proposta e o ato não acarrete violação aos princípios básicos da licitação e não gerem a majoração do preço proposto.
- 24.7. As licitantes devem acompanhar rigorosamente todas as fases do certame e as operações no sistema eletrônico, inclusive mensagem via chat, sendo responsável pelo ônus decorrente da perda de negócios diante da inobservância de qualquer mensagem enviada ou emitida pelo Sistema ou de sua desconexão, bem como será responsável pela apresentação dos documentos solicitados nos prazos previstos.
- 24.8. Nenhuma indenização será devida às licitantes pela elaboração ou pela apresentação de documentação referente ao presente Edital.
- 24.9. A homologação do resultado desta licitação não implicará direito à contratação.
- 24.10. Na contagem dos prazos estabelecidos neste Edital, exclui-se o dia do início e inclui-se o do vencimento, observando-se que só se iniciam e vencem prazos em dia de expediente normal na Prefeitura Municipal de Francisco Beltrão, exceto quando explicitamente disposto em contrário.

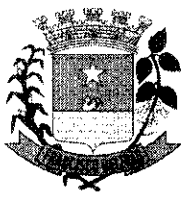

- 24.11. A autoridade competente poderá revogar a presente licitação por razões de interesse público decorrente de fato superveniente devidamente comprovado, pertinente e suficiente para justificar tal conduta, devendo anulá-la por ilegalidade, de ofício ou por provocação de terceiros, mediante parecer escrito e devidamente fundamentado, sem que caiba às Licitantes direito à indenização.
- 24.12. A anulação do procedimento licitatório induz a da Ata de Registro de Preços, ressalvado o disposto no parágrafo único, art. 59 da Lei 8.666/93.
- 24.13. O resultado da licitação será divulgado pelo Portal COMPRASNET através do site <http://www.gov.br/compras/pt-bre> estará disponível junto a Divisão de Licitações do Município de Francisco Beltrão.
- 24.14. No caso de alteração deste Edital no curso do prazo estabelecido para a realização do Pregão, este prazo será reaberto, exceto quando, inquestionavelmente, a alteração não afetar a formulação das propostas.
- 24.15. É obrigação da proponente observar e acompanhar rigorosamente os editais, todas as fases do certame e comunicados oficiais divulgados conforme item anterior, ler e interpretar o conteúdo destes, desobrigando totalmente o órgão licitador, por interpretações errôneas ou inobservâncias.
- 24.16. A proponente deverá indicar à Pregoeira todos os meios de contato (telefone/endereço eletrônico (e-mail)), para comunicação, e obriga-se a manter os dados devidamente atualizados durante todo o decurso processual. Será de sua inteira responsabilidade o retorno imediato de todos os atos comunicados, os quais serão considerados recebidos, não lhe cabendo qualquer alegação de não recebimentos dos documentos.
- 24.17. A pregoeira não se responsabilizará por e-mails que, por qualquer motivo, não forem recebidos em virtude de problemas no servidor ou navegador, tanto do Município de Francisco Beltrão quanto do emissor.
- 24.18. Incumbirá ao Licitante acompanhar as operações no Sistema Eletrônico, sendo responsável pelo ônus decorrente da perda de negócios diante da inobservância de qualquer mensagem enviada e emitida pelo Sistema ou de sua desconexão.
- 24.19. Caso o sistema eletrônico desconectar para o pregoeiro no decorrer da etapa de lances da sessão pública, e permanecendo acessíveis aos licitantes, os lances continuarão sendo recebidos, sem o prejuízo dos atos realizados.
- 24.20. Se a desconexão do pregoeiro persistir por tempo superior a 10min (dez minutos), a sessão pública será suspensa e só poderá ser reiniciada após decorrido, no mínimo 24h (vinte e quatro horas), após a comunicação do fato aos participantes em campo próprio no sistema eletrônico.
- 24.21. CASO A ETAPA DE LANCES ULTRAPASSE O HORÁRIO DE EXPEDIENTE, O PREGÃO SERÁ SUSPENSO E RETORNARÁ NO HORÁRIO INFORMADO PELA PREGOEIRA VIA CHAT.**
- 24.22. Não havendo expediente, ocorrendo qualquer fato superveniente, ou mesmo indisponibilidade no Sistema Comprasnet que impeça a realização do certame na data e horário marcado, a sessão pública será automaticamente transferida para o primeiro dia útil subsequente, no horário estabelecido neste Edital, desde que não haja comunicação do Pregoeiro em contrário.
- 24.23. Na hipótese de necessidade de suspensão da sessão pública para a realização de diligências, com vistas ao saneamento das propostas, a sessão pública somente poderá ser reiniciada mediante aviso prévio no sistema com, no mínimo, vinte e quatro horas de antecedência, e a ocorrência será



MUNICÍPIO DE FRANCISCO BELTRÃO
Estado do Paraná

000052

registrada em ata.

24.24. Para dirimir, na esfera judicial, as questões oriundas do presente Edital, será competente o Foro da Comarca de Francisco Beltrão - PR.

24.25. Os casos omissos serão resolvidos pela Pregoeira.

24.26. Integram este Edital, para todos os fins e efeitos, os seguintes Anexos:

ANEXO I	Termo de Referência - Especificações Técnicas e Condições de Fornecimento;
ANEXO II	Modelo Padrão de Proposta Comercial;
ANEXO III	Modelo de Declaração Unificada;
ANEXO IV	Modelo de Ata de Registro de Preços.

Francisco Beltrão, 09 de novembro de 2021.

.....
CLEBER FONTANA
PREFEITO MUNICIPAL



MUNICÍPIO DE FRANCISCO BELTRÃO
Estado do Paraná

000053

EDITAL DE PREGÃO Nº 188/2021
PROCESSO ADMINISTRATIVO Nº 838/2021
MODALIDADE: PREGÃO ELETRÔNICO
TIPO: MENOR PREÇO POR ITEM UNITÁRIO

OBJETO: REGISTRO DE PREÇOS para futura e eventual aquisição de tijolos para utilização da
Municipalidade.

ANEXO - I

Termo de Referência

ESPECIFICAÇÕES TÉCNICAS E CONDIÇÕES DE FORNECIMENTO

I - DESCRIÇÃO:

- 1.1. Constitui objeto deste certame **REGISTRO DE PREÇOS para futura e eventual aquisição de tijolos para utilização da Municipalidade.**, de acordo com as especificações técnicas adiante discriminadas:

Item	Código	Especificação	Quantidade	Unidade	Valor unitário máximo aceitável R\$	Valor total máximo aceitável R\$
1	78553	<p>BARREIRA MÓVEL PARA USO EM SINALIZAÇÃO DE VIAS TENDO COMO SUPORTE UM CAVALETE ARTICULADO, CONFECCIONADO EM MADEIRA (RESISTENTE A SOL E CHUVA), NA COR LARANJA, COM ADESIVO REFLETIVO NA COR BRANCA. (MODELO DO ADESIVO SERÁ SOLICITADO CONFORME NECESSIDADE DO DEBETTRAN EM FORMATO DE SETA OU FAIXA). CONFORME IMAGENS ILUSTRATIVAS.</p> <p>TAMANHO: DE 0,90 M X 1,20 M COM TÁBUAS DE 30 CM EM CIMA E 15 CM ABAIXO.</p> <p>Elevação Frontal</p> <p>DIREÇÃO DA SETA: DIREITA OU ESQUERDA</p> <p>MODELO DE FAIXA</p>	30,00	UN	699,33	20.979,90



MUNICÍPIO DE FRANCISCO BELTRÃO
Estado do Paraná

000054

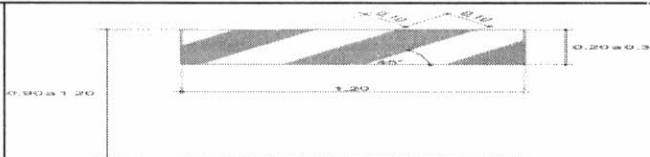
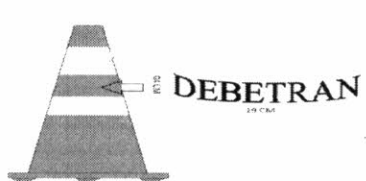
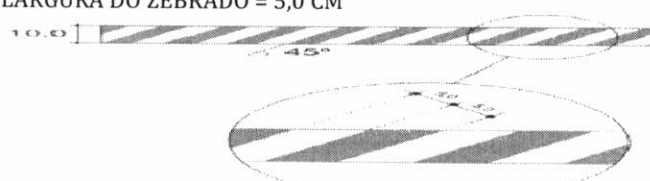
						
		*Imagens ilustrativas				
2	78554	<p>CONE EM PVC PARA SINALIZAÇÃO DE TRÂNSITO, COM 75 CM DE ALTURA, NA COR LARANJA, FORMATO CÔNICO E OCO, COM ORIFÍCIO NA PARTE SUPERIOR PARA UTILIZAÇÃO DE FITAS ZEBRADAS OU CORRENTES. COM DUAS FAIXAS HORIZONTAIS BRANCAS RETRORREFLETIVAS, SOLDADA ELETRONICAMENTE NO CONE. (AS FAIXAS DEVERÃO SER CONFECCIONADAS EM PVC PRISMÁTICO COM ESPESSURA DE 0,25 MM E COM FORRO DE PVC COM ESPESSURA DE 0,20 MM). COM DOIS ADESIVOS REFLETIVOS NA COR BRANCA RECORTADA ELETRONICAMENTE EM PLOTTER A PALAVRA DEBETRAN – (FRENTE E COSTA DO CONE).</p> <p>1. MEDIDA - DEBETRAN: 04 cm X 19 cm</p> 	900,00	UN	79,97	71.973,00
		*Imagem ilustrativa				
3	78555	<p>CONE FLEXÍVEL PARA SINALIZAÇÃO DE TRÂNSITO, COM 75 CM DE ALTURA, NA COR LARANJA, COM DUAS FAIXAS HORIZONTAIS BRANCAS RETRORREFLETIVAS, SOLDADA ELETRONICAMENTE NO CONE. AS FAIXAS DEVERÃO SER CONFECCIONADAS EM PVC PRISMÁTICO COM ESPESSURA DE 0,25 MM E COM FORRO DE PVC COM ESPESSURA DE 0,20 MM. DEVE CONTER FORMATO CÔNICO E OCO, ORIFÍCIO NA PARTE SUPERIOR, PARA UTILIZAÇÃO DE FITAS ZEBRADAS OU CORRENTES DE SINALIZAÇÃO.</p>	30,00	UN	172,97	5.189,10
4	78556	<p>FITA CREPE ADESIVA DE PAPEL NA COR BRANCA, COM TAMANHO 48MM X 50M, IDEAL PARA USO GERAL E DIVERSAS FIXAÇÕES, COMO: MARCAÇÕES, PROTEÇÃO DE PINTURA, COM ALTO PODER DE ADESÃO, BOA RESISTÊNCIA A SOLVENTES, UMIDADE E TEMPERATURA.</p>	80,00	UN	8,31	664,80
5	78557	<p>FITA ZEBRADA DE DEMARCAÇÃO CONFECCIONADA EM MATERIAL PLÁSTICO, LEVE E RESISTENTE CONSTITUÍDA DE FAIXAS INCLINADAS A 45°, NAS CORES LARANJA E BRANCA ALTERNADAS. PODE SER UTILIZADA EM INTERVENÇÃO TEMPORÁRIA OU EMERGENCIAL, EM BLOQUEIO VIÁRIO OU PARA COMPLEMENTAR A CANALIZAÇÃO FEITA COM OUTROS DISPOSITIVOS AUXILIARES, TAIS COMO CONES, CAVALETES, TAMBORES, DE FORMA A REFORÇAR O ALINHAMENTO DESSES, EM INTERVENÇÕES DE CURTA DURAÇÃO. PODE SER FIXADA TAMBÉM EM POSTE DE ILUMINAÇÃO, COLUNA DE SUSTENTAÇÃO DE SINALIZAÇÃO, ÁRVORE, E OUTROS DISPOSITIVOS.</p> <p>LARGURA DA FITA: 7,0 A 10,0 CM COMPRIMENTO: 200 METROS LARGURA DO ZEBRADO = 5,0 CM</p> 	70,00	UN	16,93	1.185,10
		*Imagem ilustrativa				

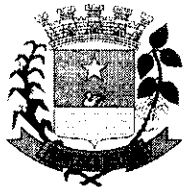

6	78558	CONJUNTO DE ROLO PARA PINTURA, LÃ 100% NATURAL TRAMADA EM TECIDO, COM SUPORTE EM AÇO GALVANIZADO, CABO ANATOMICO (GARFO E BUCHAS DE RETENÇÃO), CONECTÁVEL À LINHA DE PROLONGADORES. INDICADO PARA PINTURAS INDUSTRIAIS E DEMARCAÇÃO DE PISO. LARGURA DO ROLO: 10 CM E ALTURA DA LÃ: 22MM	150,00	UN	26,64	3.996,00
7	78559	THINNER IT 37 ACABAMENTO AUTOMOTIVO. EMBALAGEM DE 05 (CINCO) LITROS.	700,00	UN	82,93	58.051,00
8	78560	TRENA DE FIBRA DE VIDRO 30 METROS, CAIXA ABERTA, COM ESCALA MILIMÉTRICA, RESISTENTE A QUEDAS, DESIGN ANATÔMICO, DE FACIL MANUSEIO, COM TRAVA.	5,00	UN	80,88	404,40

OBS: Havendo qualquer discordância entre a descrição e a unidade de medida do CATMAT e a do Edital, prevalecerá a descrição e unidade de medida constante no Edital.

- 1.2. Valor máximo estimado da licitação **R\$ 162.443,30 (cento e sessenta e dois mil quatrocentos e quarenta e três reais e trinta centavos).**

III- CLASSIFICAÇÃO DOS BENS COMUNS

- 2.1. A natureza dos objetos a serem adquiridos é bem comum, nos termos do parágrafo único do art. 3º, inciso VIII do Decreto Municipal nº 251, de 20 de maio de 2020.

IV- PRAZO, FORMA E LOCAL DE ENTREGA:

- 3.1. Os produtos, objetos desta licitação, deverão ser entregues (sem ônus de entrega para a Prefeitura Municipal), de **forma parcelada**, no prazo máximo de 10 (dez) dias, no DEBETRAN – Departamento Beltronense de Trânsito – Rua Curitiba, 1850 – Centro, Francisco Beltrão/PR, seguindo rigorosamente as quantidades solicitadas na Nota de Empenho.

3.1.1.O prazo de que trata o item 3.1 poderá ser prorrogados uma vez, por igual período, quando solicitado pelo convocado durante o transcurso do prazo e desde que ocorra motivo justificado aceito pela Administração.

- 3.2. As entregas se darão de forma parcelada (sem ônus de entrega), pelo período de 12 (doze) meses, a partir da data de assinatura da Ata de Registro de Preços.

V- JUSTIFICATIVA PARA CONTRATAÇÃO

- 5.1. O Departamento Beltronense de Trânsito é responsável pela sinalização tanto horizontal quanto vertical das vias públicas do Município de Francisco Beltrão.

5.2. Portanto, justifica-se a aquisição dos materiais levando em consideração o Artigo 21 do Código de Trânsito Brasileiro, Lei nº 9.503 de 23 de setembro de 1997, que compete aos órgãos e entidades executivos rodoviários da União, dos Estados, do Distrito Federal e dos Municípios, no âmbito de sua circunscrição: II – planejar, projetar, regulamentar e operar o trânsito de veículos, de pedestres e de animais, e promover o desenvolvimento da circulação e da segurança de ciclistas.

5.3. O material será utilizado no desenvolvimento de projetos de sinalização viária e demais dispositivos de segurança ao trânsito tornando-se necessário para que as vias estejam bem sinalizadas de maneira a oferecer indicação e segurança aos condutores e pedestres que trafegam por elas.

5.4. Os equipamentos de sinalização viária em geral são de fundamental importância para minimizar todo e qualquer incidente possível, podendo ser observados a longa distância, bem como reduzir os



MUNICÍPIO DE FRANCISCO BELTRÃO
Estado do Paraná

índices de violência no trânsito através de sinalização apropriada, da fiscalização de maneira eficiente e segura e da orientação adequada com equipamentos próprios de sinalização viária especificados no Código de Trânsito Brasileiro - CTB.

- 5.5. Conforme cotações prévias realizadas em empresas pertinentes ao ramo, anexas ao presente termo de referência foi feita a estimativa de custos dos produtos solicitados, dos quais se pretende firmar contrato pelo período de 12 (doze) meses.

VI - JUSTIFICATIVA PARA O CUMPRIMENTO AOS ARTIGOS 47 E 48 DA LEI COMPLEMENTAR Nº 123/06 e LEI MUNICIPAL Nº 217/2021 (PRIORIDADE LOCAL/REGIONAL):

- 6.1. O Após coleta dos orçamentos para elaboração do preço máximo aceitável deste processo, verificou-se que há fornecedores enquadrados como microempresa e empresa de pequeno porte capazes de cumprir as exigências estabelecidas no instrumento convocatório, conforme orçamento anexo ao processo, desta forma deverá cumprir com o artigo 48 da Lei Complementar nº 123/2006 .
- 6.2. Além disso, a este processo aplica-se a prioridade local/regional conforme Art. 9º, § 2º, do Decreto Municipal nº 217 de 18 de maio de 2021, no item cota reservada para MPE's, com base na pesquisa de preços e históricos de compras do mesmo objeto, onde é possível constar que há mínimo 3 (três) microempresas e empresas de pequeno porte local e regional competitivas, capazes de atender a este objeto. Além de que, o referido benefício não causa prejuízo ao conjunto ou complexo do objeto a ser contratado.
- 6.3. Este benefício não impede a participação de empresas de outras localidades.

VII - OBRIGAÇÕES DA CONTRATADA

- 7.1. Cumprir todas as obrigações constantes no Edital, seus anexos e sua proposta, assumindo como exclusivamente seus os riscos e as despesas decorrentes da boa e perfeita execução do objeto e, ainda:
- 7.2. Deverá efetuar a entrega do objeto em perfeitas condições, conforme especificações, prazo e local constantes no Edital e seus anexos, acompanhado da respectiva nota fiscal, na qual constarão as indicações referentes a: marca, fabricante, modelo, procedência e prazo de garantia ou validade;
- 7.3. Deverá responsabilizar-se e arcar por quaisquer taxas ou emolumentos concernentes ao objeto do presente licitação, bem como demais custos, encargos inerentes e necessários para a completa execução das obrigações assumidas;
- 7.4. Deverá manter durante toda a execução do contrato, em compatibilidade com as obrigações por ela assumidas, todas as condições de habilitação e qualificação exigidas;
- 7.5. Os produtos deverão estar em conformidade com as normas vigentes, e aos aplicáveis, dentro das normas em sua versão mais recente;
- 7.6. Na entrega serão verificadas especificações conformes descrição, os prazos de validade e o estado de conservação das embalagens;
- 7.7. Todos os materiais/produtos entregues serão recebidos e conferidos por servidor (es) do Departamento de Trânsito de Francisco Beltrão indicado(s) na minuta da Ata de Registro de Preços/contrato;



MUNICÍPIO DE FRANCISCO BELTRÃO
Estado do Paraná

- 7.8. Substituir, reparar, corrigir ou remover, no todo ou em parte, os materiais que após o recebimento e aceite, apresentem irregularidades, imperfeições, defeitos de fabricação, etc.
- 7.9. Assumir a responsabilidade pelos encargos trabalhistas, fiscais, previdenciários e comerciais, bem como arcar com todas as despesas, diretas ou indiretas, decorrentes do cumprimento das obrigações assumidas, sem qualquer ônus para o município;
- 7.10. Ficará obrigada a trocar, a suas expensas, a mercadoria que vier a ser recusada, sem custo a Contratante, sendo que o ato do recebimento não importará na aceitação;
- 7.11. Arcar com todas as despesas, diretas ou indiretas, decorrentes do cumprimento das obrigações assumidas, sem nenhum ônus para a Contratante;
- 7.12. Ficará obrigada a substituir, reparar ou corrigir, às suas expensas, a mercadoria que vier a ser recusada, sendo que o ato do recebimento não importará na aceitação;
- 7.13. Os objetos não poderão ser entregues com defeitos de fabricação, imperfeições e com defeitos que comprometam sua qualidade.
- 7.14. Deverá comunicar à Contratante, no prazo máximo de 24 (vinte e quatro) horas que antecede a data da entrega, os motivos que impossibilitem o cumprimento do prazo previsto, com a devida comprovação.

VIII - OBRIGAÇÕES DO CONTRATANTE:

- 8.1. Prestar as informações e os esclarecimentos solicitados pela empresa para a fiel execução do contrato;
- 8.2. Solicitar o reparo, a correção, a remoção, a reconstrução ou a substituição do objeto do contrato em que se verificarem vícios, defeitos ou incorreções;
- 8.3. Acompanhar e fiscalizar a execução do Contrato a ser firmado e efetuar os pagamentos nas condições e preços pactuados;
- 8.4. Designar representante para acompanhar e fiscalizar a execução do Contrato;
- 8.5. Aplicar as sanções administrativas, quando se fizerem necessárias;
- 8.6. Verificar minuciosamente, no prazo fixado, a conformidade dos bens recebidos provisoriamente com as especificações constantes do Edital e da proposta, para fins de aceitação e recebimento definitivo;
- 8.7. Comunicar à Contratada, por escrito, sobre imperfeições, falhas ou irregularidades verificadas no objeto fornecido, para que seja substituído, reparado ou corrigido;
- 8.8. Acompanhar e fiscalizar o cumprimento das obrigações da Contratada, através de comissão/servidor especialmente designado;
- 8.9. Efetuar o pagamento à Contratada no valor correspondente ao fornecimento do objeto, no prazo e forma estabelecidos no Edital e seus anexos;
- 8.10. A Administração não responderá por quaisquer compromissos assumidos pela Contratada com terceiros, ainda que vinculados à execução do presente Termo de Contrato, bem como por qualquer dano causado a terceiros em decorrência de ato da Contratada, de seus empregados, prepostos ou subordinados.



MUNICÍPIO DE FRANCISCO BELTRÃO
Estado do Paraná

IX- FISCALIZAÇÃO E ACOMPANHAMENTO DA ATA DE REGISTRO DE PREÇOS:

- 9.1. A fiscalização e o acompanhamento da entrega dos produtos da Ata de Registro de Preços serão feitos pelos **Servidores Nivaldo Malaquias de Paula, cujo CPF nº 721.847.879-49, Telefone (46) 999712569 e Vandrigo Victor Hang, cujo CPF nº 069.762.249-55, Telefone (46) 999144136**, a fim de verificar a conformidade dele com as especificações técnicas dispostas no mesmo.
- 9.2. A fiscalização de que trata este item não exclui nem reduz a responsabilidade do fornecedor, ainda que resultem de condições técnicas, vícios redibitórios ou emprego de material inadequado ou de qualidade inferior, e, na ocorrência desta, não implica na responsabilidade da administração e de seus agentes e prepostos.

X - CONDIÇÕES DO PAGAMENTO:

- 10.1. Os pagamentos serão efetuados em até 30 (trinta) dias, contados a partir da apresentação da Nota Fiscal, acompanhada pela ordem de serviços (quando houver), devidamente assinada pelo fiscal designado pelo Município e acompanhada ainda das CND's FGTS, TRABALHISTA e FEDERAL e após o recebimento definitivo do objeto, através de transferência eletrônica para a conta bancária da CONTRATADA indicada pela mesma.
- 10.2. A Contratada deverá apresentar as certidões (FGTS, TRABALHISTA, CERTIDÃO ESTADUAL, FEDERAL E MUNICIPAL) em validade para o pagamento.
- 10.3. Quaisquer erros ou emissão ocorrido na documentação fiscal será motivo de correção por parte da adjudicatária e haverá em decorrência, suspensão do prazo de pagamento até que o problema seja definitivamente sanado.
- 10.4. Em caso de atraso de pagamento motivado exclusivamente pelo Município de Francisco Beltrão/PR, o valor devido deverá ser acrescido de atualização financeira, e sua apuração se fará desde a data de seu vencimento até a data do efetivo pagamento, em que os juros de mora serão calculados à taxa de 0,5% (meio por cento) ao mês, ou 6% (seis por cento) ao ano.

XI - OBRIGAÇÕES DA CONTRATADA RELATIVAS A CRITÉRIOS DE SUSTENTABILIDADE:

- 11.1. As boas práticas de otimização de recursos, redução de desperdícios e menor poluição se pautam em alguns pressupostos e exigências, que deverão ser observados pela CONTRATADA, que deverá fazer uso racional do consumo de energia e água, adotando medidas para evitar o desperdício e a CONTRATADA deverá:
- a) Colaborar com as medidas de redução de consumo e uso racional da água, cujo(s) encarregado(s) deve(m) atuar como facilitador(es) das mudanças de comportamento.
 - b) Dar preferência à aquisição e uso de equipamentos e complementos que promovam a redução do consumo de água e que apresentem eficiência energética e redução de consumo.
 - c) Evitar ao máximo o uso de extensões elétricas.
 - d) Repassar a seus empregados todas as orientações referentes à redução do consumo de energia e Água
 - e) Fornecer aos empregados os equipamentos de segurança que se fizerem necessários, para a execução dos serviços.
 - f) Dar preferência a descarga e torneira com controle de vazão, evitando o desperdício de água.
 - g) Proporcionar treinamento periódico aos empregados sobre práticas de sustentabilidade, em especial sobre redução de consumo de energia elétrica, de consumo de água e destinação de resíduos sólidos, observadas as normas ambientais vigentes.



MUNICÍPIO DE FRANCISCO BELTRÃO
Estado do Paraná

- h) Proibir quaisquer atos de preconceito de raça, cor, sexo, crenças religiosas, orientação sexual ou estado civil na seleção de colaboradores no quadro da empresa.
 - i) Conduzir suas ações em conformidade com os requisitos legais e regulamentos aplicáveis, observando também a legislação ambiental para a prevenção de adversidades ao meio ambiente e à saúde dos trabalhadores e envolvidos na prestação dos serviços, como exige a Lei nº 9.985/00.
 - j) Destinar de forma ambientalmente adequada todos os materiais e/ou insumos que forem utilizados pela empresa na prestação dos serviços, inclusive os potencialmente poluidores, tais como, pilhas, baterias, lâmpadas fluorescentes e frascos de aerossóis, pneumáticos inservíveis, produtos e componentes eletroeletrônicos que estejam em desuso e sujeitos à disposição final, considerados lixo tecnológico.
 - k) É proibido incinerar qualquer resíduo gerado.
 - l) Não é permitida a emissão de ruídos de alta intensidade.
 - m) Priorizar a aquisição de bens que sejam constituídos por material renovável, reciclado, atóxico ou biodegradável.
 - n) Priorizar o aproveitamento da água da chuva, agregando ao sistema hidráulico elementos que possibilitem a captação, transporte, armazenamento e seu aproveitamento;
 - o) Colaborar para a não geração de resíduos e, secundariamente, a redução, a reutilização, a reciclagem, o tratamento dos resíduos sólidos e a disposição final ambientalmente adequada dos rejeitos.
- 11.2. A CONTRATADA deverá observar no que couber, durante a execução contratual, critérios e práticas de sustentabilidade, como:
- a) Dar preferência a envio de documentos na forma digital, a fim de reduzir a impressão de documentos;
 - b) Em caso de necessidade de envio de documentos à contratante, usar preferencialmente a função "duplex" (frente e verso), bem como de papel confeccionado com madeira de origem legal.
 - c) Capacitar seus empregados, orientando que os resíduos não poderão ser dispostos em aterros de resíduos domiciliares, áreas de "bota fora", encostas, corpos d'água, lotes vagos e áreas protegidas por Lei, bem como em áreas não licenciadas.
 - d) Armazenar, transportar e destinar os resíduos em conformidade com as normas técnicas específicas.

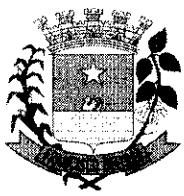

MUNICÍPIO DE FRANCISCO BELTRÃO
Estado do Paraná

EDITAL DE PREGÃO Nº 188/2021
PROCESSO ADMINISTRATIVO Nº 838/2021
MODALIDADE: PREGÃO ELETRÔNICO
TIPO: MENOR PREÇO POR ITEM UNITÁRIO

OBJETO: REGISTRO DE PREÇOS para futura e eventual aquisição de tijolos para utilização da Municipalidade.

ANEXO - II

MODELO DE PROPOSTA COMERCIAL
(uso obrigatório por todas as licitantes)
(papel timbrado da licitante)

A empresa, estabelecida na (endereço completo, telefone, fax e endereço eletrônico, se houver), inscrita no CNPJ sob nº, neste ato representada por, cargo, RG....., CPF....., (endereço), vem por meio desta, apresentar Proposta de Preços ao Edital de Pregão Eletrônico nº 188/2021 em epigrafe que tem por objeto a Implantação de REGISTRO DE PREÇOS para futura e eventual aquisição de tijolos para utilização da Municipalidade., em atendimento a as Secretarias e Departamentos do Município, conforme segue:

Item	Especificação	Unidade	Quantidade	Valor Unitário R\$
1	XX	XX	XX	R\$

Informar Valor total R\$...

A validade desta proposta é de **60 (sessenta) dias corridos**, contados da data da abertura da sessão pública de **PREGÃO ELETRÔNICO** e/ou alteração prevista no item 11.6 do Edital.

A apresentação da proposta implicará na plena aceitação das condições estabelecidas neste edital e seus anexos.

..... de 2021.

Local e Data

Assinatura do Responsável pela Empresa
(Nome Legível/Cargo)



MUNICÍPIO DE FRANCISCO BELTRÃO
Estado do Paraná

000061

EDITAL DE PREGÃO Nº 188/2021
PROCESSO ADMINISTRATIVO Nº 838/2021
MODALIDADE: PREGÃO ELETRÔNICO
TIPO: MENOR PREÇO POR ITEM UNITÁRIO

OBJETO: REGISTRO DE PREÇOS para futura e eventual aquisição de tijolos para utilização da Municipalidade.

ANEXO - III

**MODELO DE DECLARAÇÃO UNIFICADA
(papel timbrado da licitante)**

À pregoeira e equipe de apoio

Prefeitura Municipal de Francisco Beltrão, Estado do Paraná

PREGÃO ELETRÔNICO Nº 188/2021

Pelo presente instrumento, a empresa, CNPJ nº, com sede na, através de seu representante legal infra-assinado, que:

() Declara, sob as penas do artigo 299 do Código Penal, que se **enquadra na situação de microempresa, empresa de pequeno porte ou cooperativa, nos termos da Lei Complementar nº 123/06, alterada pela Lei Complementar nº 147/14**, bem assim que inexistem fatos supervenientes que conduzam ao seu desenquadramento desta situação.

*Marcar este item caso se enquadre na situação de microempresa, empresa de pequeno porte ou cooperativa.

- 1) Declaramos, para os fins do disposto no inciso XXXIII do art. 7º da Constituição Federal, não empregamos menores de dezoito anos em trabalho noturno, perigoso ou insalubre e nem menores de dezesseis anos, em qualquer trabalho, salvo na condição de aprendiz, a partir dos quatorze anos de idade, em cumprimento ao que determina o inciso V do art. 27 da Lei nº 8.666/93, acrescida pela Lei nº 9.854/99.
- 2) Declaramos que assumimos inteira responsabilidade pela autenticidade de todos os documentos apresentados, sujeitando-nos a eventuais averiguações que se façam necessárias;
- 3) Comprometemo-nos a manter, durante todo o período de vigência do presente contrato, em compatibilidade com as obrigações assumidas, todas as condições de habilitação e qualificação exigidas nesta licitação;
- 4) Comprometemo-nos a repassar na proporção correspondente, eventuais reduções de preços decorrentes de mudanças de alíquotas de impostos incidentes sobre cumprimento do objeto, em função de alterações de legislação pertinente, publicadas durante a vigência do contrato;
- 5) Declaramos que temos conhecimento e submetemo-nos ao disposto neste edital e anexos e legislação aplicada;
- 6) Declaramos que até a presente data inexistem fatos impeditivos para nossa habilitação e participação no presente processo licitatório e estamos cientes da obrigatoriedade de declarar ocorrências posteriores;
- 7) **DECLARAMOS**, ainda, que não fomos declarados inidôneos por nenhum órgão do poder público em qualquer de suas esferas;
- 8) Declaramos que em atendimento ao Acórdão nº 2745/2010 – TCE/PR, que seus sócios, dirigentes ou cotistas, bem como seu representante neste ato _____, inscrito no CPF sob nº _____, portador(a) da carteira de



MUNICÍPIO DE FRANCISCO BELTRÃO
Estado do Paraná

000062

identidade nº _____, não são servidores do Município de Francisco Beltrão, nem cônjuge ou companheiro(a), parente em linha reta e/ou colateral, consanguíneo ou afim de servidor(a) público deste Município, que nele exerça cargo em comissão ou função de confiança, seja membro da comissão de licitação, pregoeiro ou atividade ligada à contratação;

9) Declaramos para os devidos efeitos e sob pena da lei que não possuir em seu quadro societário servidor público da ativa, empregado de empresa pública ou de sociedade de economia mista;

10) Declaramos, para os devidos fins de direito, na qualidade de Proponente dos procedimentos licitatórios, instaurados por este Município, que o(a) responsável legal da empresa é o(a) Sr.(a)....., Portador(a) do RG sob nº e CPF nº, cuja função/cargo é.....(sócio administrador/procurador/diretor/etc), **responsável pela assinatura da Ata de Registro de Preços/contrato.**

11) Declaramos, para os devidos fins que em caso de qualquer comunicação futura referente a este processo licitatório, bem como em caso de eventual contratação, **concordo que a Ata de Registro de Preços/Contrato** seja encaminhado para o seguinte endereço:

E-mail:

Telefone: ()

12) Caso altere o citado e-mail ou telefone comprometo-me em protocolizar pedido de alteração junto ao Sistema de Protocolo deste Município, sob pena de ser considerado como intimado nos dados anteriormente fornecidos.

13) Nomeamos e constituímos o senhor(a)....., portador(a) do CPF/MF sob n.º....., para ser o(a) responsável para acompanhar a execução da **Ata de Registro de Preços/contrato**, referente ao Pregão Eletrônico n.º Nº 188/2021 e todos os atos necessários ao cumprimento das obrigações contidas no instrumento convocatório, seus Anexos e na Ata de Registro de Preços/Contrato.

14) Por ser expressão da verdade, firmamos a presente.

..... de 2021.

Local e Data

Assinatura do Responsável pela Empresa
(Nome Legível/Cargo)



MUNICÍPIO DE FRANCISCO BELTRÃO
Estado do Paraná

000063

EDITAL DE PREGÃO Nº 188/2021
PROCESSO ADMINISTRATIVO Nº 838/2021
MODALIDADE: PREGÃO ELETRÔNICO
TIPO: MENOR PREÇO POR ITEM UNITÁRIO

OBJETO: REGISTRO DE PREÇOS para futura e eventual aquisição de tijolos para utilização da Municipalidade.

ANEXO - IV

MINUTA DO TERMO DE ATA DE REGISTRO DE PREÇOS

Aos dias do mês de do ano de dois mil e vinte e um, o Município de Francisco Beltrão, inscrito no CNPJ/MF sob o nº 77.816.510/0001-66, com sede na cidade de Francisco Beltrão, Estado do Paraná, na Rua Octaviano Teixeira dos Santos nº 1000 - centro, doravante denominado Prefeitura, representado pelo seu Prefeito Municipal, CLEBER FONTANA, inscrito no CPF/MF sob o nº 020.762.969-21, nos termos do art. 15 da Lei Federal nº 8.666/93 e suas alterações e do Decreto Municipal nº 176/2007, em face da classificação das propostas apresentada no **Pregão ELETRÔNICO nº188/2021**, por deliberação da Pregoeira, devidamente homologada e publicada no Diário Oficial do Município de Francisco Beltrão em....., resolve REGISTRAR OS PREÇOS da empresa classificada em primeiro lugar, observadas as condições do Edital que rege o Pregão e aquelas enunciadas nas cláusulas que se seguem.

....., sediada na, nº....., na cidade de, Estado do, inscrita no CNPJ sob o nº e Inscrição Estadual sob o nº....., doravante designada CONTRATADA, neste ato representada por seu sócio administrador Sr., portador do RG nº e do CPF nº

CLÁUSULA PRIMEIRA - DO OBJETO

1.1. A presente Ata tem por objeto o **REGISTRO DE PREÇOS para futura e eventual aquisição de tijolos para utilização da Municipalidade., para fornecimento eventual e parcelado** durante a vigência da Ata de Registro de Preços, conforme necessidade da Administração Municipal e de acordo com o edital.

1.2. Descrição:

Item nº	Descrição do Item	Unidade	Quantidade	Valor Unitário

VALOR TOTAL DA ATA = ---- (-----).

1.3. Este instrumento de registro de preços não obriga a Administração a firmar as contratações com a CONTRATADA, ficando-lhe facultada a utilização de outros meios, assegurados, nesta hipótese, a preferência do beneficiário do registro em igualdade de condições, nos termos do parágrafo quarto, artigo 15, da Lei Federal nº 8.666/93 e suas alterações.

CLÁUSULA SEGUNDA - DA VALIDADE DO REGISTRO DE PREÇOS

2.1. A presente Ata terá validade por 12 (doze) meses, a partir de sua assinatura.

2.2. O prazo de validade da ata de registro de preços não será superior a doze meses, incluídas eventuais prorrogações, conforme o inciso III do § 3º do art. 15 da Lei nº 8.666, de 1993.

2.3. É vedado efetuar acréscimos nos quantitativos fixados pela ata de registro de preços, inclusive o acréscimo de que trata o § 1º do art. 65 da Lei nº 8.666, de 1993.



MUNICÍPIO DE FRANCISCO BELTRÃO
Estado do Paraná

000064

CLÁUSULA TERCEIRA - DO PRAZO, LOCAL DE ENTREGA E CONDIÇÕES DE RECEBIMENTO/EXECUÇÃO

3.1. Os produtos, objetos desta licitação, deverão ser entregues (sem ônus de entrega para a Prefeitura Municipal), de forma parcelada, no prazo máximo de 10 (dez) dias, no DEBETTRAN - Departamento Beltronense de Trânsito - Rua Curitiba, 1850 - Centro, Francisco Beltrão/PR, seguindo rigorosamente as quantidades solicitadas na Nota de Empenho.

3.1.1. O prazo de que trata o item 3.1 poderá ser prorrogados uma vez, por igual período, quando solicitado pelo convocado durante o transcurso do prazo e desde que ocorra motivo justificado aceito pela Administração.

3.3. As entregas/execuções se darão de forma parcelada (sem ônus de entrega), pelo **período de 12 (doze) meses**, a partir da data de assinatura desta Ata de Registro de Preços.

CLÁUSULA QUARTA - DAS OBRIGAÇÕES DA CONTRATADA

4.1. Cumprir todas as obrigações constantes no Edital, seus anexos e sua proposta, assumindo como exclusivamente seus os riscos e as despesas decorrentes da boa e perfeita execução do objeto e, ainda:

4.2. Deverá efetuar a entrega do objeto em perfeitas condições, conforme especificações, prazo e local constantes no Edital e seus anexos, acompanhado da respectiva nota fiscal, na qual constarão as indicações referentes a: marca, fabricante, modelo, procedência e prazo de garantia ou validade;

4.3. Deverá responsabilizar-se e arcar por quaisquer taxas ou emolumentos concernentes ao objeto do presente licitação, bem como demais custos, encargos inerentes e necessários para a completa execução das obrigações assumidas;

4.4. Deverá manter durante toda a execução do contrato, em compatibilidade com as obrigações por ela assumidas, todas as condições de habilitação e qualificação exigidas;

4.5. Os produtos deverão estar em conformidade com as normas vigentes, e aos aplicáveis, dentro das normas em sua versão mais recente;

4.6. Na entrega serão verificadas especificações conformes descrição, os prazos de validade e o estado de conservação das embalagens;

4.7. Todos os materiais/produtos entregues serão recebidos e conferidos por servidor (es) do Departamento de Trânsito de Francisco Beltrão indicado(s) na minuta da Ata de Registro de Preços/contrato;

4.8. Substituir, reparar, corrigir ou remover, no todo ou em parte, os materiais que após o recebimento e aceite, apresentem irregularidades, imperfeições, defeitos de fabricação, etc.

4.9. Assumir a responsabilidade pelos encargos trabalhistas, fiscais, previdenciários e comerciais, bem como arcar com todas as despesas, diretas ou indiretas, decorrentes do cumprimento das obrigações assumidas, sem qualquer ônus para o município;

4.10. Ficará obrigada a trocar, a suas expensas, a mercadoria que vier a ser recusada, sem custo a Contratante, sendo que o ato do recebimento não importará na aceitação;

4.11. Arcar com todas as despesas, diretas ou indiretas, decorrentes do cumprimento das obrigações assumidas, sem nenhum ônus para a Contratante;

4.12. Ficará obrigada a substituir, reparar ou corrigir, às suas expensas, a mercadoria que vier a ser recusada, sendo que o ato do recebimento não importará na aceitação;

4.13. Os objetos não poderão ser entregues com defeitos de fabricação, imperfeições e com defeitos que comprometam sua qualidade.



4.14. Deverá comunicar à Contratante, no prazo máximo de 24 (vinte e quatro) horas que antecede a data da entrega, os motivos que impossibilitem o cumprimento do prazo previsto, com a devida comprovação.

CLÁUSULA QUINTA - OBRIGAÇÕES DO CONTRATANTE

- 5.1. Prestar as informações e os esclarecimentos solicitados pela empresa para a fiel execução do contrato;
- 5.2. Solicitar o reparo, a correção, a remoção, a reconstrução ou a substituição do objeto do contrato em que se verificarem vícios, defeitos ou incorreções;
- 5.3. Acompanhar e fiscalizar a execução do Contrato a ser firmado e efetuar os pagamentos nas condições e preços pactuados;
- 5.4. Designar representante para acompanhar e fiscalizar a execução do Contrato;
- 5.5. Aplicar as sanções administrativas, quando se fizerem necessárias;
- 5.6. Verificar minuciosamente, no prazo fixado, a conformidade dos bens recebidos provisoriamente com as especificações constantes do Edital e da proposta, para fins de aceitação e recebimento definitivo;
- 5.7. Comunicar à Contratada, por escrito, sobre imperfeições, falhas ou irregularidades verificadas no objeto fornecido, para que seja substituído, reparado ou corrigido;
- 5.8. Acompanhar e fiscalizar o cumprimento das obrigações da Contratada, através de comissão/servidor especialmente designado;
- 5.9. Efetuar o pagamento à Contratada no valor correspondente ao fornecimento do objeto, no prazo e forma estabelecidos no Edital e seus anexos;
- 5.10. A Administração não responderá por quaisquer compromissos assumidos pela Contratada com terceiros, ainda que vinculados à execução do presente Termo de Contrato, bem como por qualquer dano causado a terceiros em decorrência de ato da Contratada, de seus empregados, prepostos ou subordinados.

CLÁUSULA SEXTA - DAS OBRIGAÇÕES DA CONTRATADA RELATIVAS A CRITÉRIOS DE SUSTENTABILIDADE

- 6.1. As boas práticas de otimização de recursos, redução de desperdícios e menor poluição se pautam em alguns pressupostos e exigências, que deverão ser observados pela CONTRATADA, que deverá fazer uso racional do consumo de energia e água, adotando medidas para evitar o desperdício e a CONTRATADA deverá:
- a) Colaborar com as medidas de redução de consumo e uso racional da água, cujo(s) encarregado(s) deve(m) atuar como facilitador(es) das mudanças de comportamento.
 - b) Dar preferência à aquisição e uso de equipamentos e complementos que promovam a redução do consumo de água e que apresentem eficiência energética e redução de consumo.
 - c) Evitar ao máximo o uso de extensões elétricas.
 - d) Repassar a seus empregados todas as orientações referentes à redução do consumo de energia e Água
 - e) Fornecer aos empregados os equipamentos de segurança que se fizerem necessários, para a execução dos serviços.
 - f) Dar preferência a descarga e torneira com controle de vazão, evitando o desperdício de água.
 - g) Proporcionar treinamento periódico aos empregados sobre práticas de sustentabilidade, em especial sobre redução de consumo de energia elétrica, de consumo de água e destinação de resíduos sólidos, observadas as normas ambientais vigentes.
 - h) Proibir quaisquer atos de preconceito de raça, cor, sexo, crenças religiosas, orientação sexual ou estado civil na seleção de colaboradores no quadro da empresa.
 - i) Conduzir suas ações em conformidade com os requisitos legais e regulamentos aplicáveis, observando também a legislação ambiental para a prevenção de adversidades ao meio ambiente e à saúde dos trabalhadores e envolvidos na prestação dos serviços, como exige a Lei nº 9.985/00.
 - j) Destinar de forma ambientalmente adequada todos os materiais e/ou insumos que forem utilizados pela empresa na prestação dos serviços, inclusive os potencialmente poluidores, tais como, pilhas, baterias,



MUNICÍPIO DE FRANCISCO BELTRÃO

Estado do Paraná

lâmpadas fluorescentes e frascos de aerossóis, pneumáticos inservíveis, produtos e componentes eletroeletrônicos que estejam em desuso e sujeitos à disposição final, considerados lixo tecnológico.

- k) É proibido incinerar qualquer resíduo gerado.
- l) Não é permitida a emissão de ruídos de alta intensidade.
- m) Priorizar a aquisição de bens que sejam constituídos por material renovável, reciclado, atóxico ou biodegradável.
- n) Priorizar o aproveitamento da água da chuva, agregando ao sistema hidráulico elementos que possibilitem a captação, transporte, armazenamento e seu aproveitamento;
- o) Colaborar para a não geração de resíduos e, secundariamente, a redução, a reutilização, a reciclagem, o tratamento dos resíduos sólidos e a disposição final ambientalmente adequada dos rejeitos.

6.2. A CONTRATADA deverá observar no que couber, durante a execução contratual, critérios e práticas de sustentabilidade, como:

- a) Dar preferência a envio de documentos na forma digital, a fim de reduzir a impressão de documentos;
- b) Em caso de necessidade de envio de documentos à contratante, usar preferencialmente a função "duplex" (frente e verso), bem como de papel confeccionado com madeira de origem legal.
- c) Capacitar seus empregados, orientando que os resíduos não poderão ser dispostos em aterros de resíduos domiciliares, áreas de "bota fora", encostas, corpos d'água, lotes vagos e áreas protegidas por Lei, bem como em áreas não licenciadas.
- d) Armazenar, transportar e destinar os resíduos em conformidade com as normas técnicas específicas.

CLÁUSULA SÉTIMA - DO PAGAMENTO

7.1. Os pagamentos serão efetuados em até 30 (trinta) dias, contados a partir da apresentação da Nota Fiscal, acompanhada pela ordem de serviços (quando houver), devidamente assinada pelo fiscal designado pelo Município e acompanhada ainda das CND's FGTS, TRABALHISTA e FEDERAL e após o recebimento definitivo do objeto, através de transferência eletrônica para a conta bancária da A CONTRATADA indicada pela mesma.

7.1.1. O respectivo pagamento somente será efetuado após efetivo cumprimento das obrigações assumidas decorrentes da contratação, em especial ao art. 55, inciso XIII da Lei Federal nº 8.666/93.

7.2. As notas fiscais deverão ser entregues no setor de compras localizado no paço municipal sito à Rua Octaviano Teixeira dos Santos nº 1000 – centro.

7.3. CRITÉRIOS PARA EMISSÃO DA NOTA FISCAL:

7.3.1. O faturamento deverá ser feito através de nota fiscal eletrônica da empresa que participou da licitação emitida: a **Prefeitura Municipal de Francisco Beltrão, CNPJ sob nº 77.816.510/0001-66;**

7.3.2. Endereço: Rua Octaviano Teixeira dos Santos, nº 1000, Centro. CEP 85.601-030 – Francisco Beltrão-PR.

7.3.3. No corpo da Nota Fiscal deverá conter:

7.3.3.1. A modalidade e o número da Licitação;

7.3.3.2. O número da Ata, número do Pedido de Fornecimento (ou ofício) e número do empenho;

7.3.3.3. número do item e descrição do produto;

7.3.3.4. A descrição do produto na Nota Fiscal, deverá obrigatoriamente, ser precedida da descrição constante da Ata de Registro de Preços;

7.3.3.5. valor unitário (conforme a Ata de Registro de Preços), forma de apresentação e valor total.

7.3.3.6. O Banco, número da agência e da conta corrente da A CONTRATADA.

7.4. As notas fiscais que apresentarem incorreções serão devolvidas e seu vencimento ocorrerá 15 (quinze) dias após a data da sua reapresentação.

7.5. Poderá a Prefeitura sustar o pagamento de qualquer fatura no caso de inadimplemento da A CONTRATADA relativamente a execução do contrato, recaindo sobre a mesma as penalidades previstas na Lei Federal nº 8.666/93.

7.6. Os pagamentos decorrentes do fornecimento do objeto da presente licitação ocorrerão por conta dos Recursos do Gerenciamento do Trânsito, da seguinte dotação orçamentária:



MUNICÍPIO DE FRANCISCO BELTRÃO
Estado do Paraná

000067

RECURSOS ORÇAMENTÁRIOS - Lei nº 4775/2020 de 22/12/2020

Conta	Órgão/ Unidade	Funcional programática	Elemento de despesa	Fonte
9140	13.003	15.125.1502.2.094	3.3.90.30.28.00 3.3.90.30.42.00 3.3.90.30.44.00	509

7.6.1. Em exercícios futuros, correspondentes à vigência do contrato, a despesa ocorrerá a conta de dotações orçamentárias próprias para atendimento de despesas da mesma natureza.

7.7. Durante a vigência do Registro de Preços, os valores registrados não serão reajustados.

7.8. Somente poderá ocorrer a recomposição de valores nos casos enquadrados no disposto no Artigo 65, II, "d" da Lei 8.666/93.

7.9. Não serão liberadas recomposições decorrentes de inflação, que não configurem álea econômica extraordinária, tampouco fato previsível.

7.10. Os pedidos de recomposição de valores deverão ser protocolados junto ao Setor de Protocolo da Prefeitura Municipal.

7.11. Somente serão analisados os pedidos de recomposição de valores que contenham todos os documentos comprobatórios para a referida recomposição, conforme disposto no Artigo 65, II, "d" da Lei 8.666/93.

7.12. Os valores recompostos somente serão repassados após a assinatura, devolução do Termo assinado (conforme o caso) e publicação do Termo de Aditamento.

CLÁUSULA OITAVA - DA FISCALIZAÇÃO DA ATA DE REGISTRO DE PREÇOS

8.1. Caberá ao(a) Sr(a) portador(a) do R.G. nº e inscrito(a) no CPF/MF sob o nº, representante da A CONTRATADA, a responsabilizar-se por: **(nome indicado na Declaração Unificada ANEXO III)**

8.1.1. Garantir o cumprimento das atividades, de acordo com as diretrizes estabelecidas para sua realização.

8.1.2. Reportar-se ao fiscal de contrato quando necessário, adotando as providências pertinentes para a correção das falhas detectadas.

8.2. 7.1. A fiscalização e o acompanhamento da entrega dos produtos da Ata de Registro de Preços serão feitos pelos Servidores **Nivaldo Malaquias de Paula, cujo CPF nº 721.847.879-49, Telefone (46) 999712569 e Vandrigo Victor Hang, cujo CPF nº 069.762.249-55, Telefone (46) 999144136**, responsáveis pela Garagem Municipal da Secretaria Municipal de Viação e Obras, a fim de verificar a conformidade dele com as especificações técnicas dispostas no mesmo.

8.3. A fiscalização do presente termo ficará a cargo da Diretora do DEBETRAN - Departamento Beltronense de Trânsito, Senhora MARILDA APARECIDA GALVAN RIBEIRO, inscrita no CPF/MF sob o nº 940.611.819-04 e portadora do RG nº 6.043.011-0.

CLÁUSULA NONA - DO ACOMPANHAMENTO DOS PREÇOS

9.1. Os preços registrados na presente ata poderão ser alterados em decorrência de eventual redução daqueles praticados no mercado, ou de fato que eleve o custo dos bens correspondentes.

9.2. Na hipótese do preço inicialmente registrado, por motivo superveniente, tornar-se superior ao preço praticado no mercado, o fornecedor será convocado para que promova a redução dos preços.

9.2.1. Em não sendo reduzido o preço, o fornecedor será liberado do compromisso assumido, sem aplicação de penalidades administrativas, podendo o Município de Francisco Beltrão convocar os demais fornecedores

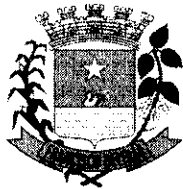

MUNICÍPIO DE FRANCISCO BELTRÃO

Estado do Paraná

classificados para, nas mesmas condições, oferecer igual oportunidade de negociação, ou revogar a ata de registro de preços ou parte dela.

9.3. Na hipótese do preço de mercado tornar-se superior ao registrado, e o fornecedor não puder cumprir as obrigações assumidas, este poderá solicitar revisão dos preços, mediante requerimento fundamentado, a ser protocolado antes do pedido de fornecimento, mediante demonstração de fato superveniente que tenha provocado elevação relevante nos preços praticados no mercado.

9.3.1. Procedente o pedido, o Município de Francisco Beltrão poderá efetuar a revisão do preço registrado no valor pleiteado pelo fornecedor, caso este esteja de acordo com os valores praticados pelo mercado, ou apresentar contraproposta de preço, compatível com o vigente no mercado, para a garantia do equilíbrio econômico-financeiro.

9.3.1.1. Caso não aceite a contraproposta de preço apresentada pelo Município de Francisco Beltrão, o fornecedor será liberado do compromisso assumido, sem aplicação de penalidades administrativas.

9.4. Não sendo acatado o pedido de revisão, este será indeferido pelo Município de Francisco Beltrão e o fornecedor continuará obrigado a cumprir os compromissos pelo valor registrado na Ata de Registro de Preços, sob pena de cancelamento do registro do preço do fornecedor e de aplicação das penalidades administrativas previstas em lei e no edital.

9.5. Na hipótese do cancelamento do registro do preço do fornecedor, prevista no subitem anterior, o Município de Francisco Beltrão poderá convocar os demais fornecedores subsequentes de acordo com a classificação final.

CLÁUSULA DÉCIMA- DO CANCELAMENTO DA ATA

10.1. A Ata poderá ser cancelada de pleno direito total ou parcialmente, independentemente de notificação judicial ou extrajudicial, sem que a A CONTRATADA assista o direito a qualquer indenização, se esta:

10.1.1. Falir, entrar em concordata ou ocorrer dissolução da sociedade.

10.1.2. Sem justa causa, e prévia comunicação à Prefeitura, suspender a execução dos serviços.

10.1.3. Infringir qualquer cláusula desta Ata e/ou da Lei Federal nº 8.666/93.

10.1.4. Não cumprir ou cumprir irregularmente as cláusulas desta Ata, especificações ou prazos.

10.1.5. Recusar a redução do preço ao nível dos praticados no mercado, conforme Decreto Municipal nº 176/2007.

10.2. O cancelamento do Registro de Preços poderá ainda ocorrer quando houver:

10.2.1. Alteração social ou modificação da finalidade ou da estrutura da empresa, que prejudique a execução do objeto contratado.

10.2.2. Caso fortuito ou força maior, regularmente comprovada, impeditivo da execução do Contrato.

10.2.3. Por razões de interesse público devidamente demonstrado e justificado pela Prefeitura.

10.2.4. Pelo atraso superior a 90 (noventa) dias do pagamento devido pela Prefeitura, salvo em caso de calamidade pública, grave perturbação da ordem interna ou guerra, assegurado a A CONTRATADA o direito de optar pela suspensão do cumprimento de suas obrigações até que seja normalizada a situação, caso em que sua decisão deverá ser comunicada por escrito à Administração Municipal.

10.3. A solicitação da A CONTRATADA, para cancelamento dos preços registrados deverá ser formulada com antecedência mínima de 30 (trinta) dias, facultado à Prefeitura a aplicação das penalidades previstas nesta Ata, caso não aceitas as razões do pedido.

10.4. A comunicação do cancelamento do preço registrado, nos casos previstos nesta cláusula, será feita pessoalmente ou por correspondência com aviso de recebimento, juntando-se o comprovante ao respectivo processo administrativo.

10.5. No caso de ser ignorado, incerto ou inacessível o endereço da CONTRATADA, a comunicação será feita por publicação no Diário Oficial da União e pela Internet, considerando-se, assim, para todos os efeitos, cancelado o preço registrado.

CLÁUSULA DÉCIMA PRIMEIRA - DAS PENALIDADES



MUNICÍPIO DE FRANCISCO BELTRÃO
Estado do Paraná

000069

11.1. Comete infração administrativa, nos termos da Lei nº 10.520/2002, o licitante/adjudicatário que:

- a) não assinar o termo de contrato ou aceitar/retirar o instrumento equivalente, quando convocado dentro do prazo de validade da proposta;
- b) não assinar a ata de registro de preços, quando cabível;
- c) apresentar documentação falsa;
- d) deixar de entregar os documentos exigidos no certame;
- e) ensejar o retardamento da execução do objeto;
- f) não manter a proposta;
- g) cometer fraude fiscal;
- h) comportar-se de modo inidôneo.

11.2. A CONTRATADA, durante a execução da Ata de Registro de Preços, poderá ser apenada com:

- a) Advertência;
- b) Multa;
- c) Suspensão de licitar e impedimento de contratar com a Administração Pública Municipal pelo prazo de até dois anos;
- d) Impedimento de licitar e de contratar com o Município e descredenciamento no SICAF, pelo prazo de até cinco anos;
- e) Declaração de inidoneidade para licitar ou contratar com a Administração Pública, enquanto perdurarem os motivos determinantes da punição ou até que seja promovida a reabilitação perante a própria autoridade que aplicou a penalidade, que será concedida sempre que a Contratada ressarcir a Contratante pelos prejuízos causados.

11.3. Poderão ser aplicadas as seguintes multas, conforme a gravidade das infrações:

GRAU	CORRESPONDÊNCIA
1	3% sobre o valor do empenho.
2	5% sobre o valor do empenho.
3	7% sobre o valor do empenho.
4	10% sobre o valor do empenho
5	10% sobre o valor total da Ata, mais 5% ao dia sobre o valor do empenho.
6	30% sobre o valor do Produto a ser garantido, mais 2% ao dia por atraso sobre o valor do produto.
7	20% sobre o valor total da Ata.

11.4. Da classificação das infrações por gravidade (GRAU):

INFRAÇÃO	GRAU
DESCRIÇÃO DA GRAVIDADE OCORRIDA	
Permitir situação que crie a possibilidade de causar dano físico, lesão corporal ou consequências letais, por ocorrência.	5
Suspender ou interromper, salvo motivo de força maior ou caso fortuito, o fornecimento/entrega dos produtos por dia e por nota de empenho.	3
Atrasar a entrega injustificadamente, por empenho e por dia.	2
Entregar produto em desacordo com as especificações do edital e proposta sem motivo justificado; por ocorrência.	4
Entregar produtos usados, recondicionados e ou remanufaturados, por produto.	4
Entregar produto mal embalado ou com embalagem danificada e ou violada, por ocorrência.	2
Entregar produto com apresentação em desconformidade com a descrita no edital, por ocorrência.	2
Fornecer informação pérfida de serviço ou substituição de material; por ocorrência.	2
Reutilizar material, peça ou equipamento sem anuência da FISCALIZAÇÃO; por ocorrência.	3
Der causa à inexecução total do objeto da Ata	7
AINDA, DEIXAR DE:	
Zelar pelas instalações do Município no momento da entrega, por ocorrência.	1
Cumprir determinação formal ou instrução complementar do órgão fiscalizador, por ocorrência;	1
Manter a documentação de habilitação atualizada; por item, por ocorrência.	1

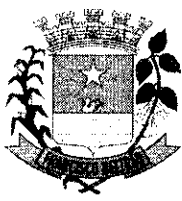

MUNICÍPIO DE FRANCISCO BELTRÃO
Estado do Paraná

000070

Cumprir horário de entrega estabelecido pelo contrato ou determinado pela FISCALIZAÇÃO; por ocorrência.	1
Cumprir determinação da FISCALIZAÇÃO para controle de acesso de seus funcionários; por ocorrência.	2
Cumprir quaisquer dos itens do Edital e seus Anexos não previstos nesta tabela de multas, após reincidência formalmente notificada pelo órgão fiscalizador, por item e por ocorrência;	2
Substituir os produtos, às suas custas, quando protegido pela respectiva garantia.	6

11.5. A somatória das multas previstas nas tabelas acima não poderá ultrapassar ao percentual de 20% (vinte por cento) sobre o valor total da ata registrada com esse fornecedor.

11.6. No caso de atraso por mais de 30 (trinta) dias, ou de o somatório das multas aplicadas por atraso ou inadimplemento ultrapassarem o percentual de 20% (vinte por cento) do valor total da ata, fica facultado ao Município de Francisco Beltrão/PR reconhecer a ocorrência das hipóteses de cancelamento da ata.

11.7. O valor da multa poderá ser descontado das faturas devidas à contratada.

Se os valores das faturas forem insuficientes, fica a contratada obrigada a recolher a importância devida no prazo de 30 (trinta) dias, contados da comunicação oficial.

11.8. A penalidade de multa pode ser aplicada cumulativamente com as demais sanções.

11.9. Esgotados os meios administrativos para cobrança do valor devido pela contratada à contratante, este será encaminhado para inscrição em dívida ativa.

11.10. As sanções administrativas serão aplicadas em procedimento administrativo autônomo, garantindo-se o contraditório e a ampla defesa à contratada, observando-se o procedimento previsto na Lei nº 8.666/1993.

11.11. A autoridade competente, na aplicação das sanções, levará em consideração a gravidade da conduta do infrator, o caráter educativo da pena, a reincidência de transgressões por parte da contratante, levando em consideração todos os atos celebrados com a CONTRATANTE, bem como os danos causados à Administração, observando o princípio da proporcionalidade e da razoabilidade.

11.12. Se, durante o processo de aplicação de penalidade, houver indícios de prática de infração administrativa tipificada pela Lei nº 12.846, de 1º de agosto de 2013 (Lei Anticorrupção), como ato lesivo à administração pública nacional, cópias do processo administrativo necessárias à apuração da responsabilidade da empresa deverão ser remetidas à autoridade competente, com despacho fundamentado, para ciência e decisão sobre a eventual instauração de investigação preliminar ou Processo Administrativo de Responsabilização – PAR.

11.13. A apuração e o julgamento das demais infrações administrativas não consideradas como ato lesivo à Administração Pública nacional nos termos da Lei nº 12.846/2013, seguirão seu rito normal na unidade administrativa.

11.14. O processamento do PAR não interfere no seguimento regular dos processos administrativos específicos para apuração da ocorrência de danos e prejuízos à Administração Pública Municipal resultantes de ato lesivo cometido por pessoa jurídica, com ou sem a participação de agente público.

11.15. Caso o valor da multa não seja suficiente para cobrir os prejuízos causados pela conduta do licitante, o Município poderá cobrar o valor remanescente judicialmente, conforme artigo 419 do Código Civil.

11.16. As penalidades serão obrigatoriamente registradas no SICAF.

CLÁUSULA DÉCIMA SEGUNDA – DA FRAUDE E ANTICORRUPÇÃO

12.1 As partes declaram conhecer as normas de prevenção à corrupção previstas na legislação brasileira, dentre elas, a Lei de Improbidade Administrativa (Lei Federal nº 8.429/1992), a Lei Federal nº 12.846/2013 e seus regulamentos, se comprometem que para a execução deste contrato nenhuma das partes poderá oferecer, dar ou se comprometer a dar, a quem quer que seja, aceitar ou se comprometer a aceitar, de quem quer que seja, tanto por conta própria quanto por intermédio de outrem, qualquer pagamento, doação, compensação, vantagens financeiras ou benefícios indevidos de qualquer espécie, de modo fraudulento que constituam prática ilegal ou de corrupção, bem como de manipular ou



MUNICÍPIO DE FRANCISCO BELTRÃO
Estado do Paraná

00071

fraudar o equilíbrio econômico financeiro do presente contrato, seja de forma direta ou indireta quanto ao objeto deste contrato, devendo garantir, ainda que seus prepostos, administradores e colaboradores ajam da mesma forma.

CLÁUSULA DÉCIMA TERCEIRA - DO FORO

13.1. Para as questões decorrentes da execução deste instrumento que não possam ser dirimidas administrativamente, fica eleito o foro da Comarca de Francisco Beltrão, com referência expressa a qualquer outro por mais privilegiado que seja.

CLÁUSULA DÉCIMA QUARTA - DAS DISPOSIÇÕES FINAIS

14.1. A presente Ata de Registro de Preços será encaminhada através de correio eletrônico, para o endereço de e-mail disponibilizado pelo licitante na fase de habilitação, competindo ao Contratado a **impressão e assinatura do instrumento em 02 (duas) vias**, providenciando a entrega da via original no Departamento de Licitações da Prefeitura Municipal, **em até 05 (cinco) dias após o seu recebimento.**

14.2. A via do instrumento destinada ao Detentor da Ata de Registro de Preços, devidamente assinada pelo Contratante, será disponibilizada por correio eletrônico, na forma do item antecedente, ou para retirada no Paço Municipal a partir de 05 (cinco) dias após o protocolo da entrega das vias originais prevista no item anterior.

14.3. A execução do contrato, bem como os casos nele omissos, regular-se-ão pelas cláusulas contratuais e pelos preceitos de direito público, aplicando-se-lhes, supletivamente, os princípios de teoria geral dos contratos e as disposições de direito privado, na forma do artigo 54, da Lei nº 8.666/93, combinado com o inciso XII, do art. 55, do mesmo diploma legal.

14.4. Faz parte integrante desta Ata de Registro de Preços, aplicando-se-lhe todos os seus dispositivos, o edital do **Pregão Eletrônico nº 188/2021** e a proposta da CONTRATADA conforme estabelece a Lei Federal nº 8.666/93 e suas alterações, naquilo que não contrariar as presentes disposições.

14.5. A CONTRATADA deverá manter, enquanto vigorar o registro de preços e em compatibilidade com as obrigações por ele assumidas, todas as condições de habilitação e qualificação exigidas no **Pregão nº 188/2021**

14.6. Para constar que foi lavrada a presente Ata de Registro de Preços, que vai assinada pelo Excelentíssimo Senhor, Prefeito Municipal do Município de Francisco Beltrão, e pelo Sr. -----, qualificado preambularmente, representando a CONTRATADA e testemunhas.

Francisco Beltrão, de de 2021.

.....
Prefeito Municipal
CPF nº

XXXXXXXXXXXXXXXXXXXX Ltda
Contratada
(NOME)
Representante Legal

RELAÇÃO DE ITENS - PREGÃO ELETRÔNICO Nº 00188/2021-000 SRP

1 - Itens da Licitação

1 - Cavalete

Descrição Detalhada: Cavalete Cor Madeira: Natural , Acabamento Superficial: Lixado E Seiado , Material Dobradiça: Metal , Tipo Junção: Parafusada , Largura Papel: 0,64 M, Altura Papel: 0,88 M, Altura Total: 1,90 M, Material Estrutura: Madeira , Modelo: Com Tripé ,

Tratamento Diferenciado: Tipo I - Participação Exclusiva de ME/EPP/Cooperativas.

Aplicabilidade Decreto 7174/2010: Não

Critério de Julgamento: Menor Preço

Quantidade Total: 30

Critério de Valor: Valor Máximo Aceitável

Quantidade Máxima para Adesões: 0

Unidade de Fornecimento: Unidade

Valor Unitário (R\$): 699,33

Intervalo Mínimo entre Lances (R\$): 0,01

Local de Entrega (Quantidade): Francisco Beltrão/PR (30)

2 - Cone

Descrição Detalhada: Cone Material: Plástico Flexível , Altura: 5 CM, Aplicação: Atividade Física , Características Adicionais: Cone, Chapéu Chinês, Demarcatório, Cores Variadas ,

Tratamento Diferenciado: Tipo I - Participação Exclusiva de ME/EPP/Cooperativas.

Aplicabilidade Decreto 7174/2010: Não

Critério de Julgamento: Menor Preço

Quantidade Total: 900

Critério de Valor: Valor Máximo Aceitável

Quantidade Máxima para Adesões: 0

Unidade de Fornecimento: Unidade

Valor Unitário (R\$): 79,97

Intervalo Mínimo entre Lances (R\$): 0,01

Local de Entrega (Quantidade): Francisco Beltrão/PR (900)

3 - Cone

Descrição Detalhada: Cone Material: Plástico Flexível , Altura: 5 CM, Aplicação: Atividade Física , Características Adicionais: Cone, Chapéu Chinês, Demarcatório, Cores Variadas ,

Tratamento Diferenciado: Tipo I - Participação Exclusiva de ME/EPP/Cooperativas.

Aplicabilidade Decreto 7174/2010: Não

Critério de Julgamento: Menor Preço

Quantidade Total: 30

Critério de Valor: Valor Máximo Aceitável

Quantidade Máxima para Adesões: 0

Unidade de Fornecimento: Unidade

Valor Unitário (R\$): 172,97

Intervalo Mínimo entre Lances (R\$): 0,01

Local de Entrega (Quantidade): Francisco Beltrão/PR (30)

4 - Fita adesiva

Descrição Detalhada: Fita Adesiva Material: Crepe , Tipo: Adesiva , Largura: 18 MM,

Tratamento Diferenciado: Tipo I - Participação Exclusiva de ME/EPP/Cooperativas.

Aplicabilidade Decreto 7174/2010: Não

Critério de Julgamento: Menor Preço

Quantidade Total: 80

Critério de Valor: Valor Máximo Aceitável

Quantidade Máxima para Adesões: 0

Unidade de Fornecimento: Unidade

Valor Unitário (R\$): 8,31

Intervalo Mínimo entre Lances (R\$): 0,01

Local de Entrega (Quantidade): Francisco Beltrão/PR (80)

5 - Fita sinalização

Descrição Detalhada: Fita Sinalização Comprimento: 200 M, Largura: 7 CM, Cor: Preta E Amarela , Características Adicionais: Formato Cores Em Diagonal, Zebrada ,

Tratamento Diferenciado: Tipo I - Participação Exclusiva de ME/EPP/Cooperativas.

Aplicabilidade Decreto 7174/2010: Não

Critério de Julgamento: Menor Preço

Quantidade Total: 70

Critério de Valor: Valor Máximo Aceitável

Quantidade Máxima para Adesões: 0

Unidade de Fornecimento: Unidade

Valor Unitário (R\$): 16,93

Intervalo Mínimo entre Lances (R\$): 0,01

Local de Entrega (Quantidade): Francisco Beltrão/PR (70)

6 - Rolo Pintura Predial

Descrição Detalhada: Rolo Pintura Predial Material: Lã De Carneiro , Altura: 1,9 CM, Comprimento: 23 CM, Características Adicionais: Sem Cabo ,

Tratamento Diferenciado: Tipo I - Participação Exclusiva de ME/EPP/Cooperativas.

Aplicabilidade Decreto 7174/2010: Não

Critério de Julgamento: Menor Preço

Quantidade Total: 150

Critério de Valor: Valor Máximo Aceitável

Quantidade Máxima para Adesões: 0

Unidade de Fornecimento: Unidade

Valor Unitário (R\$): 26,64

Intervalo Mínimo entre Lances (R\$): 0,01

Local de Entrega (Quantidade): Francisco Beltrão/PR (150)

7 - Diluente tinta

Descrição Detalhada: Diluente Tinta Composição: Etanol, Éster Etilico Acético, Tolueno E Sec-Butan , Aspecto Físico: Líquido ,

Tratamento Diferenciado: Tipo I - Participação Exclusiva de ME/EPP/Cooperativas.

Aplicabilidade Decreto 7174/2010: Não

Critério de Julgamento: Menor Preço

Quantidade Total: 700

Critério de Valor: Valor Máximo Aceitável

Quantidade Máxima para Adesões: 0

Unidade de Fornecimento: Unidade

Valor Unitário (R\$): 82,93

Intervalo Mínimo entre Lances (R\$): 0,01

Local de Entrega (Quantidade): Francisco Beltrão/PR (700)

8 - Trena

Descrição Detalhada: Trena Material: Fibra Vidro , Largura Lâmina: 135 MM, Comprimento: 2 M, Características Adicionais: Graduação: Mm/Pol; Trava E Enrolamento Automático ,

Tratamento Diferenciado: Tipo I - Participação Exclusiva de ME/EPP/Cooperativas.

Aplicabilidade Decreto 7174/2010: Não

Critério de Julgamento: Menor Preço

Quantidade Total: 5

Critério de Valor: Valor Máximo Aceitável

Quantidade Máxima para Adesões: 0

Unidade de Fornecimento: Unidade

Valor Unitário (R\$): 80,88

Intervalo Mínimo entre Lances (R\$): 0,01

Local de Entrega (Quantidade): Francisco Beltrão/PR (5)



MUNICÍPIO DE FRANCISCO BELTRÃO
Estado do Paraná

000074

PARECER JURÍDICO N.º 1431/2021

REQUERENTES : SECRETARIA MUNICIPAL DE PLANEJAMENTO
INTERESSADOS : PREFEITO MUNICIPAL
SECRETARIA MUNICIPAL DE ADMINISTRAÇÃO
DEPARTAMENTO DE COMPRAS, LICITAÇÕES E CONTRATOS
DEPARTAMENTO DE CONTABILIDADE
CONTROLE INTERNO
ASSUNTO : AQUISIÇÃO DE MATERIAIS DE SINALIZAÇÃO DE TRÂNSITO

1 RETROSPECTO

Trata-se de *fase interna* de licitação em que a Secretaria Municipal de Planejamento pretende a futura e eventual aquisição de material a ser utilizado pelo DEBETRAN na sinalização de trânsito, ao custo máximo de R\$ 162.443,30 (cento e sessenta e dois mil quatrocentos e quarenta e três reais e trinta centavos), via Pregão Eletrônico e Sistema de Registro de Preços.

O procedimento veio acompanhado do Termo de Referência, Orçamentos, Parecer Contábil e Edital.

O Departamento de Compras, Licitações e Contratos, então, encaminhou os autos para avaliação jurídica por parte desta Procuradoria Jurídica, levando-se em consideração o disposto no artigo 38, inciso VI e parágrafo único,¹ da Lei n.º 8.666/93.

É o relatório.

2 FUNDAMENTAÇÃO

2.1 CONSIDERAÇÕES GERAIS SOBRE O PROCEDIMENTO LICITATÓRIO

A obrigatoriedade de licitar consta na Constituição Federal de 1988, em seu artigo 37, inciso XXI.²

¹ "Art. 38. O procedimento da licitação será iniciado com a abertura de processo administrativo, devidamente autuado, protocolado e numerado, contendo a autorização respectiva, a indicação sucinta de seu objeto e do recurso próprio para a despesa, e ao qual serão juntados oportunamente: (...) VI - pareceres técnicos ou jurídicos emitidos sobre a licitação, dispensa ou inexigibilidade; (...) Parágrafo único. As minutas de editais de licitação, bem como as dos contratos, acordos, convênios ou ajustes devem ser previamente examinadas e aprovadas por assessoria jurídica da Administração."

² "Art. 37. A administração pública direta e indireta de qualquer dos Poderes da União, dos Estados, do Distrito Federal e dos Municípios obedecerá aos princípios de legalidade, impessoalidade, moralidade, publicidade e eficiência e, também, ao seguinte: (...) XXI - ressalvados os casos especificados na legislação, as obras, serviços, compras e alienações serão contratados mediante processo de licitação pública que assegure igualdade de condições a todos os concorrentes, com cláusulas que estabeleçam obrigações de pagamento, mantidas as condições efetivas da proposta, nos termos da lei, o qual somente permitirá as exigências de qualificação técnica e econômica indispensáveis à garantia do cumprimento das obrigações;"



O processo licitatório visa garantir não apenas a seleção da proposta mais vantajosa para a Administração, mas também assegurar o princípio constitucional da isonomia entre os potenciais prestadores do serviço ou fornecedores do objeto pretendido pelo Poder Público.

Entretanto, a própria Constituição Federal, em seu artigo 37, inciso XXI, ao fazer a exigência da licitação, ressalva "os casos especificados na legislação", abre a possibilidade da lei ordinária fixar hipóteses para estabelecer exceções à regra de licitar, que é exatamente o que se observa pelas disposições dos artigos 24 e 25 da Lei n.º 8.666/93, que tratam, respectivamente, sobre os casos de dispensa e inexigibilidade de licitação.

Na Administração Pública, a regra é a licitação e a exceção a contratação direta, as quais foram resumidas pela Lei n.º 8.666/93 em *dispensa e inexigibilidade*.

Paralelamente, o art. 15 da Lei n.º 8.666/93³ e o art. 11 da Lei n.º 10.520/02⁴ preveem que as contratações de serviços e a aquisição de bens, poderão ser processadas através do Sistema de Registro de Preços, preferencialmente adotando-se a modalidade pregão.

O Registro de Preços é cabível em caso de: (a) contratações frequentes; (b) entregas parceladas; (c) aquisição de bens ou contratação de serviços para atendimento a mais de um órgão ou entidade, desde que na mesma pessoa política, ex: material de expediente; (d) quando não for possível definir previamente o quantitativo a ser demandado pela Administração, ex: quantos pneus trocará no ano, peças de veículos no ano.

Tem como principais vantagens: (a) agilidade nas aquisições; (b) redução do número de licitações; (c) redução de custos; (d) inexistência de estoques; (e) redução de perdas com produtos perecíveis; (f) inexistência de desembolso financeiro desembolso financeiro; (g) evita-se o fracionamento ilegal do preço.

Já as desvantagens são: (a) tornar obsoleto o objeto da contratação; (b) a figura do carona (artigo 8º), cujo TCE-PR tem posição desfavorável (Acórdão n.º 984/2011), com exceção dos casos de adesão de Municípios conveniados a atas de registros de preços estaduais, para a aquisição de bens objetos de convênios, para a concretização de programas e projetos governamentais entre os Municípios e o Estado do Paraná (Acórdão n.º 1.105/2014).

2.2 O CASO CONCRETO

Levando-se em consideração os documentos que instruem o presente procedimento, e aqueles que são necessários em todos e quaisquer procedimentos licitatórios, passa a analisá-los, objetivamente:

³ "Art. 15. As compras, sempre que possível, deverão: II - ser processadas através de sistema de registro de preços;"

⁴ "Art. 11. As compras e contratações de bens e serviços comuns, no âmbito da União, dos Estados, do Distrito Federal e dos Municípios, quando efetuadas pelo sistema de registro de preços previsto no art. 15 da Lei nº 8.666, de 21 de junho de 1993, poderão adotar a modalidade de pregão, conforme regulamento específico."



(a) **Exigências Satisfeitas:**

- (i) **Modalidade:** por tratar-se de aquisição de produtos comuns e não há como se apurar, desde logo, se será necessária toda a quantidade pretendida, o pregão é a modalidade adequada para a licitação pretendida, assim como o Sistema de Registro de Preços (artigos 15, da Lei n.º 8.666/93 e 11, da Lei n.º 10.520/02) e a forma eletrônica para a disputa (Decreto Federal n.º 10.024/2019 e Decreto Municipal n.º 251, de 20 de maio de 2020);
- (ii) **Tipo de Licitação:** menor preço por item unitário;
- (iii) **Justificativa da Quantidade:** no Termo de Referência foi adequadamente justificada a necessidade de aquisição do material para o desenvolvimento de projetos de sinalização viária, com o intuito de oferecer mais segurança aos condutores e aos pedestres;
- (iv) **Justificativa de Preço:** ao Termo de Referência foram anexados os seguintes orçamentos: Alceimar Mafra Assistência Técnica, Comércio de Fogões Líder Ltda - EPP, Mazzochin Comércio de Ferramentas Ltda, Top Auto Cores Comércio de Tintas Ltda e Rodrigo Barbieri & Cia Ltda - ME, sendo que o preço que a Administração está disposta a pagar corresponde à média dos valores pesquisados, conforme planilha demonstrativa anexa, verificando-se que não há sobrepreço. Salienta-se que fica excluída da análise deste parecer a verificação da compatibilidade dos preços fixados no Termo de Referência com os de mercado, já que estes são objeto de pesquisa e valoração exclusiva do setor técnico competente solicitante da contratação;
- (v) **Parecer Contábil:** a Secretaria Municipal de Finanças exarou parecer no qual atesta que os gastos com esta licitação não comprometem os recursos mínimos destinados à saúde e à educação. O parecer contábil constitui exigência prescrita nos artigos 212 e 216, § 6º, ambos da Constituição de 1988. O art. 212 impõe aos entes federados a vinculação de parcela da arrecadação tributária, enquanto que o art. 216, § 6º apenas faculta a vinculação de tais receitas. Além disso, o art. 167 da Carta Política abre uma exceção à regra da impossibilidade de vinculação da receita proveniente de impostos, autorizando, contudo, quando se tratar de repasses destinados à saúde e à educação;
- (vi) **Edital:** o edital atende às exigências prescritas no art. 40, da Lei n.º 8.666/93, na Lei n.º 10.520/02, no Decreto Federal n.º 10.024/2019, no Decreto Municipal n.º 251/2020 e no art. 48, inc. I e III, da Lei Complementar n.º 123/06, alterado pela Lei Complementar n.º 147/14, que impõe que a Administração Pública realize processo licitatório destinado exclusivamente à participação de microempresas e empresas de pequeno porte nos itens de contratação cujo valor seja de até R\$ 80.000,00 (oitenta mil reais), bem como que nas aquisições de bens de natureza divisível, como é o caso, o edital deverá contemplar uma cota de até 25% do objeto para a contratação de Microempresas ou Empresas de Pequeno Porte.

3 CONCLUSÃO



MUNICÍPIO DE FRANCISCO BELTRÃO
Estado do Paraná

000077

ANTE O EXPOSTO, esta Procuradoria Jurídica OPINA pela **viabilidade** da futura e eventual aquisição de material a ser utilizado pelo DEBETRAN na sinalização de trânsito, ao custo máximo de R\$ 162.443,30 (cento e sessenta e dois mil quatrocentos e quarenta e três reais e trinta centavos), via Pregão Eletrônico e Sistema de Registro de Preços.

No que respeita ao requisito da publicidade, cumpre ao Departamento de Compras, Licitações e Contratos fiscalizar a publicação do presente Pregão (i) no Jornal de Beltrão, Diário Oficial do Estado do Paraná, AMP, Diário Oficial da União, no sítio do Município de Francisco Beltrão, respeitando-se o prazo mínimo de 08 (oito) dias úteis, exigidos pela Lei n.º 10.520/02 (art. 4º, V⁵); e, (ii) no Mural de Licitações do Tribunal de Contas do Estado do Paraná, conforme determina o art. 2º, I,⁶ da Instrução Normativa n.º 37/2009, do TCE/PR.

É o parecer, submetido à elevada apreciação de Vossa Senhoria.

Francisco Beltrão/PR, 08 de novembro de 2021.

Camila Bonte

CAMILA SLONGO PEGORARO BONTE

DECRETO 040/2015 – 013/2017

OAB/PR 41.048

⁵ "Art. 4º A fase externa do pregão será iniciada com a convocação dos interessados e observará as seguintes regras: (...) V - o prazo fixado para a apresentação das propostas, contado a partir da publicação do aviso, não será inferior a 8 (oito) dias úteis;"

⁶ "Art. 2º O Mural das Licitações Municipais será constituído por informações transmitidas pelos órgãos e entidades de Administração Pública Municipal, nos seguintes prazos: I. No mínimo, até 7 (sete) dias úteis antes do início da data prevista, no Edital ou outro instrumento convocatório, para a abertura do certame licitatório, de quaisquer das modalidades: convite, tomada de preços, concorrência, concurso, leilão e pregões presencial e eletrônico, e inclusive as licitações realizadas mediante Sistema de Registro de Preços."

Licitação

Ambiente: PRODUÇÃO
Dispensa/Inexigibilidade

Disponibilizar Aviso de Licitação apenas para Divulgação

09/11/2021 14:33:26

Pedido de Cotação/Dispensa



Este Aviso de Licitação será Divulgado no Portal de Compras (www.gov.br/compras) na data de 10/11/2021.

Resumo do Aviso de Licitação

Órgão		UASG Responsável		
96120 - ESTADO DO PARANA		987565 - PREF.MUN. DE FRANCISCO BELTRAO		
Modalidade de Licitação	Nº da Licitação	Forma de Realização	Característica	Modo de Disputa
Pregão	00188/2021	Eletrônico	Registro de Preço (SRP)	Aberto
Nº da IRP				
00159/2021				
Nº do Processo	Tipo de Licitação	Compra Nacional	Gerenciada/Autorizada ME/SGD	
838	Menor Preço	Não	Não	
Validade da Ata SRP	<input type="checkbox"/> Equalização de ICMS	<input type="checkbox"/> Internacional	Quantidade de Itens	
12 mes(es)			8	
Objeto				
REGISTRO DE PREÇOS para material a ser utilizado pelo DEBETRAN na sinalização de trânsito				
Data da Divulgação				
10/11/2021				
Data da Disponibilidade do Edital		Data/Hora da Abertura da Licitação		
A partir de 10/11/2021 às 08:00		Em 24/11/2021 às 09:00		

Disponibilizar apenas para Divulgação

Aviso de Licitação

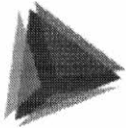

Detalhes processo licitatório

Informações Gerais

Entidade Executora	MUNICÍPIO DE FRANCISCO BELTRÃO		
Ano*	2021		
Nº licitação/dispensa/inexigibilidade*	188		
Modalidade*	Pregão		
Número edital/processo*	838		
Recursos provenientes de organismos internacionais/multilaterais de crédito			
Instituição Financeira			
Contrato de Empréstimo			
Descrição Resumida do Objeto*	REGISTRO DE PREÇOS para material a ser utilizado pelo DEBETRAN na sinalização de trânsito.		
Forma de Avaliação	Menor Preço ▾		
Dotação Orçamentária*	1000315125150220943390302800		
Preço máximo/Referência de preço - R\$*	162.443,30		
Data de Lançamento do Edital	09/11/2021	Data Registro	09/11/2021
Data da Abertura das Propostas	24/11/2021	Data Registro	
NOVA Data da Abertura das Propostas		Data Registro	
Data de Lançamento do Edital			
Data da Abertura das Propostas			
Há itens exclusivos para EPP/ME?	Sim ▾		
Há cota de participação para EPP/ME?	Não ▾	Percentual de participação:	0,00
Trata-se de obra com exigência de subcontratação de EPP/ME?	Não ▾		
Há prioridade para aquisições de microempresas regionais ou locais?	Sim ▾		
Data Cancelamento			

[Editar](#)
[Excluir](#)



MUNICÍPIO DE FRANCISCO BELTRÃO
Estado do Paraná

000080

AVISO DE LICITAÇÃO
SISTEMA DE REGISTRO DE PREÇOS - SRP
PREGÃO ELETRÔNICO Nº 188/2021 – UASG 987565

A Prefeitura Municipal de Francisco Beltrão-PR, avisa aos interessados que fará realizar no dia **24 de novembro de 2021, às 09:00 horas**, a abertura da licitação na modalidade Pregão Eletrônico, do tipo **MENOR PREÇO POR ITEM UNITÁRIO**, que tem por objeto o REGISTRO DE PREÇOS para material a ser utilizado pelo DEBETRAN na sinalização de trânsito.

Abertura das propostas e Recebimento dos lances: a partir das **09:00 horas do dia 24 de novembro de 2021**, no endereço eletrônico: www.gov.br/compras/pt-br.

Edital na íntegra: à disposição dos interessados no Departamento de Compras, Licitações e Contratos, na Rua Octaviano Teixeira dos Santos, 1000 e no site www.franciscobeltrao.pr.gov.br – licitações, ou através do site: www.gov.br/compras/pt-br. Informações complementares através dos telefones (46)3520-2107 e 3520-2103.

Francisco Beltrão, 09 de novembro de 2021.

SAMANTHA PÉCOITS

Pregoeira

Publicado por:
Luis Eduardo Cesnik Cardoso
Código Identificador:8DEB5D4D

SECRETARIA DE ADMINISTRAÇÃO-DIVISÃO DE LICITAÇÃO E PATRIMÔNIO
AVISO DE LICITAÇÃO PREGÃO ELETRÔNICO Nº 053/2021-SRP

O Pregoeiro da PREFEITURA MUNICIPAL DE FLÓRIDA-PARANÁ, no uso de suas atribuições legais, torna público que realizará a licitação a seguir caracterizada.

MODALIDADE: Pregão Eletrônico nº 053/2021

OBJETO: O procedimento licitatório na modalidade pregão eletrônico, tipo MENOR PREÇO POR ITEM, que tem por objeto o REGISTRO DE PREÇOS PARA AQUISIÇÃO DE BEBEDOUROS INDUSTRIAIS PARA AS SECRETARIAS MUNICIPAIS DE FLÓRIDA.

Data da Disputa: Dia 25/11/2021 às 09:00 no site da plataforma de pregão eletrônico www.bll.org.br

O procedimento licitatório obedecerá o disposto na Lei Federal nº 10520/2002, Lei Federal nº 8.666/1993 e suas alterações posteriores. O edital completo se encontra a disposição dos interessados no site da plataforma de pregão eletrônico www.bll.org.br ou no site da Prefeitura Municipal de Flórida www.florida.pr.gov.br, localizada na Rua São Pedro nº 443, no horário de expediente das 08:00 às 11:00 horas e das 13:00 às 17:00 horas, ou maiores informações pelo telefone (44) 3136-0200.

Flórida-PR, em 09 de novembro de 2021.

LUÍS EDUARDO CESNIK CARDOSO
Pregoeiro

ANTONIO EMERSON SETTE
Prefeito Municipal

Publicado por:
Luis Eduardo Cesnik Cardoso
Código Identificador:DCD4D87C

SECRETARIA DE ADMINISTRAÇÃO-DIVISÃO DE LICITAÇÃO E PATRIMÔNIO
AVISO DE LICITAÇÃO PREGÃO PRESENCIAL - SRP - Nº 55/2021-PMF REGISTRO DE PREÇO

I.OBJETO: Registro de preço para contratação de pessoa jurídica para fornecimento de móveis e materiais permanentes para atendimento das necessidades das Secretarias Municipais, pelo período de 12 meses, podendo ou não atingir a totalidade licitada, nos termos do presente Edital e seus anexos

II. PROTOCOLO DOS ENVELOPES DE PROPOSTA DE PREÇO E DOCUMENTOS DE HABILITAÇÃO: dia 26 de novembro de 2021, das 08h15min às 08h45min, no protocolo do Departamento de Licitações da Prefeitura Municipal de Flórida.

III. REALIZAÇÃO: dia 26 de novembro de 2021 às 09h00min, no Departamento de Licitações da Prefeitura Municipal de Flórida - Paraná, situada na Rua São Pedro, nº 443.

IV. TIPO DE JULGAMENTO: "menor preço por item"
Demais informações pelo fone: (44) 3136-0200 na Prefeitura Municipal de Flórida/PR, no Departamento de Licitações, no horário normal de expediente. Cópia do Edital no site do município de Flórida: www.florida.pr.gov.br.

Flórida, 09 de novembro de 2021.

LUÍS EDUARDO CESNIK CARDOSO
Pregoeiro

ANTONIO EMERSON SETTE
Prefeito Municipal

Publicado por:
Luis Eduardo Cesnik Cardoso
Código Identificador:BF05AAA7

ESTADO DO PARANÁ
PREFEITURA MUNICIPAL DE FRANCISCO BELTRÃO

DEPARTAMENTO DE LICITAÇÕES E CONTRATOS
AVISO DE LICITAÇÃO

AVISO DE LICITAÇÃO

EDITAL Nº 021/2021/PMFB
MODALIDADE: CHAMAMENTO PÚBLICO
ENTIDADE PROMOTORA: MUNICÍPIO DE FRANCISCO BELTRÃO - PR
RECURSOS: RECURSOS VINCULADOS À SAÚDE EC 29/00 E BLOCO DE CUSTEIO E SERVIÇOS PÚBLICOS DE SAÚDE

O Município de Francisco Beltrão, estado do Paraná, inscrito no Cadastro Nacional de Pessoa Jurídica do Ministério da Fazenda sob o nº 77.816.510/0001-66, com sede à Rua Octaviano Teixeira dos Santos, 1000, centro, torna público que fará realizar a partir da data de publicação do edital, a qualquer tempo e pelo período de 365 (trezentos e sessenta e cinco) dias, CHAMAMENTO PÚBLICO, para fins de Credenciamento de pessoas jurídicas e pessoas físicas para prestação de serviços de médicos nas especialidades de psiquiatria e pneumologia de forma complementar à rede de assistência à saúde do Município de Francisco Beltrão, pelo período de 12(doze) meses. Informações complementares sobre o edital, poderão ser obtidas na Prefeitura Municipal de Francisco Beltrão, no endereço supra citado, ou através do telefone (46)3520-2103, no e-mail licitacoes@franciscobeltrao.com.br ou no site www.franciscobeltrao.pr.gov.br.

Francisco Beltrão, 08 de novembro de 2021.

CLEBER FONTANA
Prefeito Municipal

Publicado por:
Daniela Raitz
Código Identificador:C4600C63

DEPARTAMENTO DE LICITAÇÕES E CONTRATOS
AVISO DE LICITAÇÃO

AVISO DE LICITAÇÃO
SISTEMA DE REGISTRO DE PREÇOS - SRP
PREGÃO ELETRÔNICO Nº 188/2021 - UASG 987565

A Prefeitura Municipal de Francisco Beltrão-PR, avisa aos interessados que fará realizar no dia 24 de novembro de 2021, às 09:00 horas, a abertura da licitação na modalidade Pregão Eletrônico, do tipo MENOR PREÇO POR ITEM UNITÁRIO, que tem por objeto o REGISTRO DE PREÇOS para material a ser utilizado pelo DEBETRAN na sinalização de trânsito.

Abertura das propostas e Recebimento dos lances: a partir das **09:00 horas do dia 24 de novembro de 2021**, no endereço eletrônico: www.gov.br/compras/pt-br.

Edital na íntegra: à disposição dos interessados no Departamento de Compras, Licitações e Contratos, na Rua Octaviano Teixeira dos Santos, 1000 e no site www.franciscobeltrao.pr.gov.br - licitações, ou através do site: www.gov.br/compras/pt-br. Informações complementares através dos telefones (46)3520-2107 e 3520-2103.

Francisco Beltrão, 09 de novembro de 2021.

SAMANTHA PÉCOITS
Pregoeira

Publicado por:
Daniela Raitz
Código Identificador:83A0340F

DEPARTAMENTO DE LICITAÇÕES E CONTRATOS
EXTRATO DE CONTRATO

O Secretário Municipal da Administração da Prefeitura Municipal de Francisco Beltrão, Estado do Paraná, com base na Lei Federal 8.666/93 e legislação complementar, torna público extrato de Contrato:

PARTES: Município de Francisco Beltrão - PR e a empresa **CLAUDETE DOS SANTOS POSSAMAI & CIA LTDA - ME.**
ESPÉCIE: Contrato nº 895/2021 - Pregão nº 59/2021.

OBJETO: Fornecimento de dietas infantis em atendimento a Secretaria Municipal de Saúde
PRAZO: 90 (noventa) dias.

VALOR TOTAL: R\$ 19.521,00 (dezenove mil, quinhentos e vinte e um reais).

FORMA DE PAGAMENTO: Em até 30 dias após a emissão da nota fiscal e o recebimento definitivo do objeto.

RECURSOS ORÇAMENTÁRIOS:

DOTAÇÕES				
Conta da despesa	Funcional programática	Fonte de recurso	Natureza da despesa	Grupo da fonte
6520	08.006.10.303.1001.2069	0	3.3.90.32.03.00	Do Exercício

Francisco Beltrão, 3 de novembro de 2021.

ANTONIO CARLOS BONETTI
Secretário Municipal da Administração

Publicado por:
Daniela Raitz
Código Identificador:AE58FEC8

DEPARTAMENTO DE LICITAÇÕES E CONTRATOS
EXTRATO DE CONTRATO

O Secretário Municipal da Administração da Prefeitura Municipal de Francisco Beltrão, Estado do Paraná, com base na Lei Federal 8.666/93 e legislação complementar, torna público extrato de Contrato:

PARTES: Município de Francisco Beltrão - PR e a empresa **CONSUBIO - ASSESSORIA E CONSULTORIA AMBIENTAL LTDA-ME.**

ESPÉCIE: Contrato nº 905/2021 - Pregão nº 168/2021.

OBJETO: Contratação de serviços para elaboração de laudo geológico de áreas do Município, destinadas a implantação dos distritos industriais Francisco De Carli e Ronaldo Tramuja.

PRAZO: 180 (cento e oitenta) dias.

VALOR TOTAL: R\$ 22.858,33 (vinte e dois mil, oitocentos e cinquenta e oito reais e trinta e três centavos).

FORMA DE PAGAMENTO: Em até 30 dias após a emissão da nota fiscal.

RECURSOS ORÇAMENTÁRIOS:

DOTAÇÕES				
Conta da despesa	Funcional programática	Fonte de recurso	Natureza da despesa	Grupo da fonte
1650	05.002.23.691.2301.2013	0	3.3.90.39.05.00	Do Exercício

Francisco Beltrão, 9 de novembro de 2021.

ANTONIO CARLOS BONETTI
Secretário Municipal da Administração

Publicado por:
Daniela Raitz
Código Identificador:2D88CA60

DEPARTAMENTO DE LICITAÇÕES E CONTRATOS
EXTRATO DE CONTRATO

O Secretário Municipal da Administração da Prefeitura Municipal de Francisco Beltrão, Estado do Paraná, com base na Lei Federal 8.666/93 e legislação complementar, torna público extrato de Contrato:

PARTES: Município de Francisco Beltrão - PR e a empresa **INDYANA COMERCIO DE VEICULOS LTDA.**

ESPÉCIE: Contrato nº 904/2021 - Pregão nº 173/2021.

OBJETO: Aquisição de veículo automotor tipo SUV, zero km, capacidade para 07 (sete) passageiros.

PRAZO: 180 (cento e oitenta) dias.

VALOR TOTAL: R\$ 198.660,00 (cento e noventa e oito mil, seiscentos e sessenta reais).

FORMA DE PAGAMENTO: Em até 30 dias após a emissão da nota fiscal e o recebimento definitivo do objeto.

RECURSOS ORÇAMENTÁRIOS:

DOTAÇÕES				
Conta da despesa	Funcional programática	Fonte de recurso	Natureza da despesa	Grupo da fonte
240	02.001.04.122.0401.2002	0	4.4.90.52.52.00	Do Exercício

Francisco Beltrão, 9 de novembro de 2021.

ANTONIO CARLOS BONETTI
Secretário Municipal da Administração

Publicado por:
Daniela Raitz
Código Identificador:8ACEE43F

DEPARTAMENTO DE LICITAÇÕES E CONTRATOS
TERMO ADITIVO

A Secretaria Municipal de Administração da Prefeitura Municipal de Francisco Beltrão, Estado do Paraná, com base na Lei Federal 8.666/93 e legislação complementar, torna público extrato de Termo Aditivo:

PARTES: Município de Francisco Beltrão - PR e a empresa **DEMETRIO NATALIO BORDUM - ME**

ESPÉCIE: Contrato de Prestação de Serviços Nº 883/2021 – Pregão Eletrônico nº 56Prestação de serviços na de recuperação e/ou reforma macas, colchões e travesseiros das unidades de saúde e cadeiras e poltronas de diversas secretarias conforme condições, quantidades e exigências estabelecidas neste instrumento.

ADITIVO: Em atenção ao pedido protocolado pela Secretaria Municipal de Saúde, o Departamento Jurídico opinou pelo deferimento de adição de meta ao contrato, conforme o contido no Processo Administrativo nº 10115/2021.

Fica acrescido ao contrato o valor abaixo especificado:

Item	Código	Descrição	UN	Quantidade	Valor total acrescido ao contrato R\$
1	64467	CONCERTO DE POLTRONA ESTOFADA (MODELO PAPA). RECUPERAÇÃO GERAL DO ESTOFAMENTO, TROCA DA ESPUMA, DA CAPA DE TECIDO, DOS RODÍZIOS, PINTURA E REPAROS DA BASE.	UN	16,00	5.568,00

Francisco Beltrão, 09 de novembro de 2021.

Publicado por:
Daniela Raitz
Código Identificador:4EDCE25A

DEPARTAMENTO DE LICITAÇÕES E CONTRATOS
TERMO ADITIVO

A Secretaria Municipal de Administração da Prefeitura Municipal de Francisco Beltrão, Estado do Paraná, com base na Lei Federal 8.666/93 e legislação complementar, torna público extrato de Termo Aditivo:

PARTES: Município de Francisco Beltrão - PR e a empresa **BELINKI E SOUZA LTDA**

ESPÉCIE: Contrato de Prestação de Serviços nº 597/2021 – Pregão nº 88/2020