



PREGÃO ELETRÔNICO Nº 118/2021

SESSÃO PÚBLICA

FASE EXTERNA HABILITAÇÃO



MUNICÍPIO DE FRANCISCO BELTRÃO
Estado do Paraná

PREGÃO ELETRÔNICO Nº 118/2021

PROPOSTA INICIAL E
HABILITAÇÃO

VELTI SISTEMAS E EQUIPAMENTOS
LTDA

CNPJ nº 05.734.665/0001-42

PROPOSTA

PREGÃO ELETRÔNICO 118/2021
PREFEITURA MUNICIPAL DE FRANCISCO BELTRAO
FRANCISCO BELTRÃO/PR



A empresa **VELTI SISTEMAS E EQUIPAMENTOS LTDA**, pessoa jurídica de direito privado, inscrita no CNPJ sob o nº **05734665000142**, com sede na **Professora Antonia Reginato Vianna, Capão da Imbuia, 485, Térreo**, com endereço eletrônico **licitacao@velti.com.br**, telefone **(41) 30193119**, neste ato representada por seu representante legal **Débora Cristina da Silva**, com CPF nº **09219376954**, vem apresentar sua proposta de preço, de acordo com o edital, para execução/entrega do objeto abaixo descrito:

Objeto: REGISTRO DE PREÇOS para futura e eventual aquisição de registradores eletrônicos de ponto biométrico do tipo fixo e móveis

Item	Especificação	Marca/Fab./Mod.	Quant.	Un. de Medida	Valor Un.	Valor T.
1	REGISTRADOR ELETRÔNICO DE PONTO (REP), COM IMPRESSORA DE COMPROVANTES, ACOMPANHADO DO SOFTWARE DO PRODUTO E COM ACESSO VIA WEB SERVER. INCLUSOS: INSTALAÇÃO E CONFIGURAÇÃO DE TODOS OS EQUIPAMENTOS: (REP); INCLUSOS: TREINAMENTO PARA HARDWARE E SOFTWARE: REP, E APLICATIVOS DE GERENCIAMENTO. ATENDENDO AS ESPECIFICAÇÕES DESCRITAS NO ANEXO I-A.	Velti / Velti/ ônix	10.00	un	R\$ 3.100,00	R\$ 31.000,00

REGISTRADOR ELETRÔNICO DE PONTO (REP), COM IMPRESSORA DE COMPROVANTES, ACOMPANHADO DO SOFTWARE DO PRODUTO E COM ACESSO VIA WEB SERVER. INCLUSOS: INSTALAÇÃO E CONFIGURAÇÃO DE TODOS OS EQUIPAMENTOS: (REP); INCLUSOS: TREINAMENTO PARA HARDWARE E SOFTWARE: REP, E APLICATIVOS DE GERENCIAMENTO. ATENDENDO AS ESPECIFICAÇÕES DESCRITAS NO ANEXO I-A.

Item	Especificação	Marca/Fab./Mod.	Quant.	Un. de Medida	Valor Un.	Valor T.
2	REGISTRADOR ELETRÔNICO DE PONTO (REP) DO TIPO MÓVEL, COM IMPRESSORA DE COMPROVANTES, ACOMPANHADO DO SOFTWARE DO PRODUTO E COM ACESSO VIA WEB SERVER. INCLUSOS: INSTALAÇÃO E CONFIGURAÇÃO DE TODOS OS EQUIPAMENTOS: (REP); INCLUSOS: TREINAMENTO PARA HARDWARE E SOFTWARE: REP, E APLICATIVOS DE GERENCIAMENTO. ATENDENDO AS ESPECIFICAÇÕES DESCRITAS NO ANEXO I-A	Henry/ Henry/ Ponto E	5.00	UN	R\$ 2.800,00	R\$ 14.000,00
Registrador Eletrônico de Ponto (rep) do Tipo Móvel, Com Impressora de Comprovantes, Acompanhado do Software do Produto E Com Ac...						
Total						R\$ 45.000,00

Nome do Banco	Nº do Banco	Nº da Agência	Nº da Conta Corrente
Banco do Brasil S.A.	1	3041-4	127.801-0

Validade da Proposta: Esta proposta é válida por **90 dias** (conforme edital), a partir da data de abertura desta licitação

Nos preços indicados acima estão **incluídos** todos os **custos, benefícios, encargos, tributos e demais contribuições pertinentes.**

Declaro conhecer a legislação de regência desta licitação e que os objetos **serão fornecidos de acordo com as condições estabelecidas neste Edital e seus anexos**, que conhecemos e aceitamos em todos os seus termos

CURITIBA/PR. 02 de Agosto de 2021



Débora Cristina da Silva
R.G. 12/508.7824 (PR)
CPF nº 082.183.789-54

05.734.665/0001-42

VELTI TECNOLOGIA EM SISTEMAS E
EQUIPAMENTOS LTDA

Débora Cristina da Silva



Ministério da Economia
Secretaria Especial de Desburocratização, Gestão e Governo Digital
Secretaria de Gestão

Sistema de Cadastramento Unificado de Fornecedores - SICAF

Declaração

Declaramos para os fins previstos na Lei nº 8.666, de 1993, conforme documentação registrada no SICAF, que a situação do fornecedor no momento é a seguinte:

Dados do Fornecedor

CNPJ: 05.734.665/0001-42 DUNS®: 897683104
Razão Social: VELTI SISTEMAS E EQUIPAMENTOS LTDA
Nome Fantasia: VELTI SISTEMAS
Situação do Fornecedor: Credenciado Data de Vencimento do Cadastro: 22/09/2021
Natureza Jurídica: SOCIEDADE EMPRESÁRIA LIMITADA
MEI: Não
Porte da Empresa: Demais

Ocorrências e Impedimentos

Ocorrência: Consta
Impedimento de Licitar: Consta
Ocorrências Impeditivas indiretas: Nada Consta
Vínculo com "Serviço Público": Nada Consta

Níveis cadastrados:

I - Credenciamento

II - Habilitação Jurídica

III - Regularidade Fiscal e Trabalhista Federal

Receita Federal e PGFN Validade: 18/12/2021

FGTS Validade: 19/08/2021

Trabalhista (<http://www.tst.jus.br/certidao>) Validade: 20/12/2021

IV - Regularidade Fiscal Estadual/Distrital e Municipal

Receita Estadual/Distrital Validade: 06/10/2021

Receita Municipal Validade: 29/08/2021

VI - Qualificação Econômico-Financeira

Validade: 31/05/2022



Ministério da Economia
Secretaria Especial de Desburocratização, Gestão e Governo Digital
Secretaria de Gestão

Sistema de Cadastramento Unificado de Fornecedores - SICAF

ANEXO
Impedimentos de Licitar

Dados do Fornecedor

CNPJ: 05.734.665/0001-42 DUNS®: 897683104
Razão Social: VELTI SISTEMAS E EQUIPAMENTOS LTDA
Nome Fantasia: VELTI SISTEMAS
Situação do Fornecedor: Credenciado

Impedimento de Licitar no Âmbito:

INST.FED.DE EDUC., CIENC.E TECNOLOGIA PIAUÍ / 158146-INST.FED.DE EDUC.,CIENC.

**TRIBUNAL DE CONTAS DA UNIÃO****Consulta Consolidada de Pessoa Jurídica**

Este relatório tem por objetivo apresentar os resultados consolidados de consultas eletrônicas realizadas diretamente nos bancos de dados dos respectivos cadastros. A responsabilidade pela veracidade do resultado da consulta é do Órgão gestor de cada cadastro consultado. A informação relativa à razão social da Pessoa Jurídica é extraída do Cadastro Nacional da Pessoa Jurídica, mantido pela Receita Federal do Brasil.

Consulta realizada em: 03/08/2021 09:44:33

Informações da Pessoa Jurídica:

Razão Social: **VELTI SISTEMAS E EQUIPAMENTOS LTDA**
CNPJ: **05.734.665/0001-42**

Resultados da Consulta Eletrônica:

Órgão Gestor: **TCU**
Cadastro: **Licitantes Inidôneos**
Resultado da consulta: **Nada Consta**

Para acessar a certidão original no portal do órgão gestor, clique [AQUI](#).

Órgão Gestor: **CNJ**
Cadastro: **CNIA - Cadastro Nacional de Condenações Cíveis por Ato de Improbidade Administrativa e Inelegibilidade**
Resultado da consulta: **Nada Consta**

Para acessar a certidão original no portal do órgão gestor, clique [AQUI](#).

Órgão Gestor: **Portal da Transparência**
Cadastro: **Cadastro Nacional de Empresas Inidôneas e Suspensas**
Resultado da consulta: **Nada Consta**

Para acessar a certidão original no portal do órgão gestor, clique [AQUI](#).

Órgão Gestor: **Portal da Transparência**
Cadastro: **CNEP - Cadastro Nacional de Empresas Punidas**
Resultado da consulta: **Nada Consta**

Para acessar a certidão original no portal do órgão gestor, clique [AQUI](#).

Obs: A consulta consolidada de pessoa jurídica visa atender aos princípios de simplificação e

racionalização de serviços públicos digitais. Fundamento legal: Lei nº 12.965, de 23 de abril de 2014, Lei nº 13.460, de 26 de junho de 2017, Lei nº 13.726, de 8 de outubro de 2018, Decreto nº 8.638 de 15, de janeiro de 2016.



000190

velti.com.br
contato@velti.com.br
+55 (41) 3019-3119
Rua Professora Antônia
Reginato Vianna, 485
Capão da Imbuia
Curitiba- PR
CEP: 82810-300

Curitiba, 07 Janeiro de 2021

DECLARAÇÃO CONJUNTA

A **VELTI SISTEMAS E EQUIPAMENTOS LTDA**, pessoa jurídica de direito privado, inscrita no Cadastro Nacional de Pessoa Jurídica - CNPJ sob o nº 05.734.665/0001-42, com sede na Rua: Professora Antonia Reginato Vianna, 485 - Capão da Imbuia, Curitiba - PR, 82810-300, neste ato representada pela sua representante legal Srta. **Débora Cristina da Silva**, CPF: 092.193.769-54 SESP/PR, RG: 12.506.782-, firmo a presente DECLARA:

- Não Possui proprietário, sócios ou funcionários que sejam servidores ou agentes políticos do órgão ou entidade contratante ou responsável pela licitação;
- Não possui proprietário ou sócio que seja cônjuge, companheiro ou parente em linha reta, colateral ou por afinidade, até o terceiro grau, e por afinidade, até o segundo grau, de agente político do órgão ou entidade contratante ou responsável pela licitação.
- Em atenção ao inciso V do art. 27 da Lei 8.666/1993, acrescido pela Lei 9.854 de 27 de outubro de 1999, declarar expressamente, sob as penas da lei, que cumpre integralmente a norma contida na Constituição da República Federativa do Brasil de 1988, artigo 7º, inciso XXXIII, regulamentada e que não será utilizada mão de obra de menores de dezoito (18) anos de idade em trabalhos noturnos, perigosos ou insalubres, bem como não será utilizada mão de obra de menores de dezesseis (16) anos em qualquer tipo de trabalho, salvo na condição de aprendizes.
- Se comprometerá a adotar políticas empresariais de eliminação de desperdícios e redução de consumo de bens consequentes à exploração de riquezas naturais, tais como consumo de energia elétrica; promover o adequado tratamento de rejeitos como papel, de instrumentos e equipamentos elétricos e eletrônicos obsoletos, oportunizando a reciclagem, além de promover ações de responsabilidade social e cidadania, comprovando o cumprimento da norma legal sobre a matéria (Instrução Normativa nº 01 SLTI/MPOG, de 19/01/2010);
- CUMPRIMENTO DO ART. 4º, INCISO VII DA LEI 10.520/02, sob pena de aplicação das penalidades legais cabíveis conforme previsto no Art. 7º da Lei 10.520/02, que atende plenamente os requisitos de habilitação constantes do Edital;
- DE CONHECIMENTO DO INSTRUMENTO CONVOCATÓRIO: ter recebido todos os documentos e informações, conhecer e acatar as condições para o cumprimento das obrigações objeto da Licitação.



- DE INEXISTÊNCIA DE IMPEDIMENTO PARA A PARTICIPAÇÃO: que não está impedida de participar de licitação em qualquer órgão ou entidade da Administração Pública, direta ou indireta, federal, estadual ou municipal. Declara, também, que está obrigada sob as penas da lei, a declarar, quando de sua ocorrência, fatos supervenientes impeditivos de sua habilitação.
- DE ELABORAÇÃO INDEPENDENTE DE PROPOSTA: que a proposta apresentada foi elaborada de maneira independente, que não tentou influir na decisão de qualquer outro potencial participante desta licitação, e que com estes ou com outras pessoas não discutiu nem recebeu informações.
- DE PARENTESCO: que não possui proprietário, sócios ou funcionários que sejam servidores ou agentes políticos do órgão ou entidade contratante ou responsável pela licitação; Não possui proprietário ou sócio que seja cônjuge, companheiro ou parente em linha reta, colateral ou por afinidade, até o terceiro grau, e por afinidade até o segundo grau, de agente político do órgão ou entidade contratante ou responsável pela licitação.
- Que atende aos requisitos estabelecidos no Decreto nº 7174/10; E que seus empregados não executam trabalho degradante ou forçado, observando o disposto nos incisos III e IV do art. 1º e no inciso III do art. 5º da Constituição Federal;
- Que assumimos inteira responsabilidade pela autenticidade de todos os documentos apresentados ao Pregoeiro, sujeitando-nos a eventuais averiguações que se façam necessárias;
- Comprometemo-nos a manter, durante a execução do Contrato, em compatibilidade com as obrigações assumidas, todas as condições de habilitação e qualificação exigidas na licitação;
- Comprometemo-nos a repassar na proporção correspondente, eventuais reduções de preços decorrentes de mudanças de alíquotas de impostos incidentes sobre o fornecimento do objeto, em função de alterações de legislação correspondente, publicada durante a vigência do Contrato;
- Temos conhecimento e submetemo-nos ao disposto na Lei nº 8.078 – Código de Defesa do Consumidor, bem como ao Edital em epígrafe.

Por ser expressão da verdade, firmamos a presente.

Válida até 31/12/2021

VELTI SISTEMAS E EQUIPAMENTOS LTDA
DÉCIMA SEGUNDA ALTERAÇÃO CONTRATUAL
CNPJ/MF N.º 05.734.665/0001-42
NIRE 412.0503561-6

1) **ALLAN CRUZ MACEDO**, brasileiro, natural de São Paulo - SP, nascido em 13/07/1974, solteiro, empresário, portador da carteira de identidade RG nº. 6.155.151-4 SSP - PR expedido em 20/08/1993 e inscrito no CPF/MF sob nº 963.314.029-34, residente e domiciliado na Rua Professora Olga Balster, 1940, Bairro Capão da Imbuia, Curitiba - PR, CEP 82810-160.

2) **MÁRCIO ROBERTO DE CAMARGO**, brasileiro, natural de Curitiba – PR, nascido em 13/05/1976, casado no regime de comunhão parcial de bens, engenheiro, portador da carteira de identidade RG nº. 6.563.884-3 SSP – PR expedido em 04/08/1992 e inscrito no CPF/MF sob nº 926.231.159-15, residente e domiciliado na Rua Elizeu Faria, 141 – Sobrado 14, Bairro Xaxim, Curitiba - PR, CEP: 81720-130.

3) **DIEGO LEAO VON KRUGER SURECK**, brasileiro, natural de Curitiba – PR, , nascido em 29/11/1990, casado sob regime de comunhão parcial de bens, empresário, portador da C.N.H. registrada sob nº 04587175530 DETRAN/PR expedida em 18/07/2016, onde consta CPF/MF nº. 077.886.529-03 e RG nº 12.306.068-7 SESP/PR, residente e domiciliado à Rodovia BR 116, nº 2785, Apto 1201, bloco 3, Bairro Atuba, Curitiba – PR, CEP 82590-100.

Únicos sócios componentes da sociedade empresária limitada que gira nesta praça sob o nome de **VELTI SISTEMAS E EQUIPAMENTOS LTDA**, com sede na Rua Professora Antonia Reginato Vianna, nº 485, Capão da Imbuia, CEP 82810-300, inscrita no CNPJ/MF sob nº 05.734.665/0001-42, registrada na Junta Comercial do Paraná sob nº 412.0503561-6 em 24/06/2003 e última alteração sob o nº 20202492672 em 24/06/2020, resolvem alterar o contrato social mediante as condições estabelecidas nas cláusulas seguintes:

CLÁUSULA PRIMEIRA – ALTERAÇÃO DO OBJETO SOCIAL: A sociedade inclui em seu objeto social as atividades de: **Fabricação de Equipamentos de Informática, Fabricação de Componentes Eletrônicos, Comercio Varejista de Equipamentos e Suprimentos de Informática, Comercio Varejista de Eletrodomésticos e Equipamentos de Áudio e Vídeo, Aluguel de Maquinas e Equipamentos Comerciais, sem operador, Aluguel de Equipamentos Eletrônicos, Tratamento de Dados, Provedores de Serviços de Aplicação e Serviços de Hospedagem na Internet**, passando o mesmo, a partir desta data a ter a seguinte redação: **Desenvolvimento de Software, Desenvolvimento de Sistemas de Controle de Ponto, Acesso e CFTV, Tecnologia de Informação, Manutenção em Sistemas, Comercio de Equipamentos Eletrônicos, Instalação e Assistência Técnica em Equipamentos Eletrônicos, Fabricação de Periféricos para Equipamentos de Informática, Fabricação de Equipamentos de Informática, Fabricação de Componentes Eletrônicos, Comercio Varejista de Equipamentos e Suprimentos de Informática, Comercio Varejista de Eletrodomésticos e Equipamentos de Áudio e Vídeo, Aluguel de Maquinas e Equipamentos Comerciais, sem operador, Aluguel de Equipamentos Eletrônicos, Tratamento de Dados, Provedores de Serviços de Aplicação e Serviços de Hospedagem na Internet.**

CLÁUSULA SEGUNDA – DA VENDA E TRANSFERÊNCIA DE QUOTAS: O sócio **MÁRCIO ROBERTO DE CAMARGO**, já qualificado anteriormente, vende e transfere 50.000 (cinquenta mil) quotas no valor de R\$ 1,00 (um real) cada uma, totalizando o valor de R\$ 50.000,00 (cinquenta mil reais) ao sócio **ALLAN CRUZ MACEDO**, já qualificado anteriormente, dando plena quitação das quotas vendidas.

VELTI SISTEMAS E EQUIPAMENTOS LTDA
DÉCIMA SEGUNDA ALTERAÇÃO CONTRATUAL
CNPJ/MF N.º 05.734.665/0001-42
NIRE 412.0503561-6

CLÁUSULA TERCEIRA – NOVA DISTRIBUIÇÃO DO CAPITAL SOCIAL: Em decorrência das modificações acima, o capital social da sociedade no valor de R\$ 1.000.000,00 (um milhão de reais) dividido em 1.000.000 (um milhão) de quotas no valor de R\$ 1,00 (um real) cada uma, totalmente subscrito e integralizado, fica distribuído entre os sócios da seguinte forma:

NOME	(%)	QUOTAS	VALOR R\$
ALLAN CRUZ MACEDO	96.00	960.000	960.000,00
MÁRCIO ROBERTO DE CAMARGO	2.00	20.000	20.000,00
DIEGO LEAO VON KRUGER SURECK	2.00	20.000	20.000,00
TOTAL	100.00	1.000.000	1.000.000,00

CLÁUSULA QUARTA - DA CONSOLIDAÇÃO DO CONTRATO: À vista da modificação ora ajustada, consolida-se o contrato social, que passa a ter a seguinte redação:

CONTRATO SOCIAL CONSOLIDADO:
VELTI SISTEMAS E EQUIPAMENTOS LTDA
CNPJ/MF N.º 05.734.665/0001-42
NIRE 412.0503561-6

1) ALLAN CRUZ MACEDO, brasileiro, natural de São Paulo - SP, nascido em 13/07/1974, solteiro, empresário, portador da carteira de identidade RG nº. 6.155.151-4 SSP - PR expedido em 20/08/1993 e inscrito no CPF/MF sob nº 963.314.029-34, residente e domiciliado na Rua Professora Olga Balster, 1940, Bairro Capão da Imbuia, Curitiba - PR, CEP 82810-160.

2) MÁRCIO ROBERTO DE CAMARGO, brasileiro, natural de Curitiba – PR, nascido em 13/05/1976, casado no regime de comunhão parcial de bens, engenheiro, portador da carteira de identidade RG nº. 6.563.884-3 SSP – PR expedido em 04/08/1992 e inscrito no CPF/MF sob nº 926.231.159-15, residente e domiciliado na Rua Elizeu Faria, 141 – Sobrado 14, Bairro Xaxim, Curitiba - PR, CEP: 81720-130.

3) DIEGO LEAO VON KRUGER SURECK, brasileiro, natural de Curitiba – PR, nascido em 29/11/1990, casado sob regime de comunhão parcial de bens, empresário, portador da C.N.H. registrada sob nº 04587175530 DETRAN/PR expedida em 18/07/2016, onde consta CPF/MF nº. 077.886.529-03 e RG nº 12.306.068-7 SESP/PR, residente e domiciliado à Rodovia BR 116, nº 2785, Apto 1201, bloco 3, Bairro Atuba, Curitiba – PR, CEP 82590-100.

Únicos sócios componentes da sociedade empresária limitada que gira nesta praça sob o nome de **VELTI SISTEMAS E EQUIPAMENTOS LTDA**, com sede na Rua Professora Antonia Reginato Vianna, nº 485, Capão da Imbuia, CEP 82810-300, inscrita no CNPJ/MF sob nº 05.734.665/0001-42, registrada na Junta Comercial do Paraná sob nº 412.0503561-6 em 24/06/2003 e última alteração sob o nº 20196067871 em 15/10/2019, regida pelos artigos 1.052 a 1.087 do Código Civil, instituído pela Lei n.º 10.406, de 10 de janeiro de 2002; pelas demais disposições legais aplicáveis à espécie e pelas cláusulas seguintes:

VELTI SISTEMAS E EQUIPAMENTOS LTDA
DÉCIMA SEGUNDA ALTERAÇÃO CONTRATUAL
CNPJ/MF N.º 05.734.665/0001-42
NIRE 412.0503561-6

CLÁUSULA PRIMEIRA - NOME EMPRESARIAL, SEDE E DOMICÍLIO: A sociedade gira sob o nome empresarial de **VELTI SISTEMAS E EQUIPAMENTOS LTDA** e têm sede e domicílio na **Rua Professora Antonia Reginato Vianna, nº 485, Capão da Imbuia, CEP 82810-300.**

CLÁUSULA SEGUNDA - FILIAIS E OUTRAS DEPENDÊNCIAS: A sociedade poderá a qualquer tempo, abrir ou fechar filial ou outra dependência, no país ou no exterior, mediante alteração contratual assinada por todos os sócios.

Parágrafo Único: A sociedade mantém a seguinte filial:

- 1) Avenida Luis Viana, 6462 – Sala 616, Paralela, Salvador – BA, CEP 41730-101,** registrada na JUCEB sob nº 9739842-9 em 01/08/2014, inscrita no CNPJ sob o nº 05.734.665/0002-23, exercendo as atividades de: Desenvolvimento de Software, Desenvolvimento de Sistemas de Controle de Ponto, Acesso e CFTV, Tecnologia da Informação, Manutenção em Sistemas, Comércio de Equipamentos Eletrônicos, Instalação e Assistência Técnica em Equipamentos Eletrônicos. Capital social destacado no valor de R\$ 10.000,00 (dez mil reais).

CLÁUSULA TERCEIRA - INÍCIO DAS ATIVIDADES E PRAZO DE DURAÇÃO DA SOCIEDADE: A sociedade iniciou suas atividades em 01/07/2003 e seu prazo de duração é por tempo indeterminado.

CLÁUSULA QUARTA - OBJETO SOCIAL: A sociedade tem por objeto a exploração no ramo de: **Desenvolvimento de Software, Desenvolvimento de Sistemas de Controle de Ponto, Acesso e CFTV, Tecnologia de Informação, Manutenção em Sistemas, Comercio de Equipamentos Eletrônicos, Instalação e Assistência Técnica em Equipamentos Eletrônicos, Fabricação de Periféricos para Equipamentos de Informática, Fabricação de Equipamentos de Informática, Fabricação de Componentes Eletrônicos, Comercio Varejista de Equipamentos e Suprimentos de Informática, Comercio Varejista de Eletrodomésticos e Equipamentos de Áudio e Vídeo, Aluguel de Maquinas e Equipamentos Comerciais, sem operador, Aluguel de Equipamentos Eletrônicos, Tratamento de Dados, Provedores de Serviços de Aplicação e Serviços de Hospedagem na Internet.**

CLÁUSULA QUINTA - CAPITAL SOCIAL: O capital social é de R\$ 1.000.000,00 (um milhão de reais), divididos em 1.000.000 (um milhão) de quotas de capital no valor nominal de R\$ 1,00 (um real) cada uma, subscrita e já integralizadas, em moeda corrente do País e em lucros acumulados, pelos sócios e distribuídas da seguinte forma:

NOME	(%)	QUOTAS	VALOR R\$
ALLAN CRUZ MACEDO	96.00	960.000	960.000,00
MÁRCIO ROBERTO DE CAMARGO	2.00	20.000	20.000,00
DIEGO LEAO VON KRUGER SURECK	2.00	20.000	20.000,00
TOTAL	100.00	1.000.000	1.000.000,00

CLÁUSULA SEXTA - RESPONSABILIDADE DOS SÓCIOS: A responsabilidade de cada sócio é restrita ao valor de suas quotas, mas todos respondem solidariamente pela integralização do capital social, conforme dispõe o art. 1.052 da Lei 10.406/2002.

VELTI SISTEMAS E EQUIPAMENTOS LTDA
DÉCIMA SEGUNDA ALTERAÇÃO CONTRATUAL
CNPJ/MF N.º 05.734.665/0001-42
NIRE 412.0503561-6

CLÁUSULA SÉTIMA - CESSÃO E TRANSFERÊNCIA DE QUOTAS: As quotas são indivisíveis e não poderão ser cedidas ou transferidas a terceiros sem o consentimento dos outros sócios, a quem fica assegurado, em igualdade de condições e preço, o direito de preferência para a sua aquisição se postas à venda, formalizando, se realizada a cessão delas, a alteração contratual pertinente.

Parágrafo Único: O sócio que pretenda ceder ou transferir todas ou parte de suas quotas deverá notificar por escrito aos outros sócios, discriminando a quantidade de quotas postas à venda, o preço, forma e prazo de pagamento, para que estes exerçam ou renunciem ao direito de preferência, o que deverão fazer dentro de 30 (trinta) dias, contados do recebimento da notificação ou em prazo maior a critério do sócio alienante. Decorrido esse prazo sem que seja exercido o direito de preferência, as quotas poderão ser livremente transferidas.

CLÁUSULA OITAVA - ADMINISTRAÇÃO DA SOCIEDADE E USO DO NOME EMPRESARIAL: A administração da sociedade cabe a **ALLAN CRUZ MACEDO**, com os poderes e atribuições de gerir e administrar os negócios da sociedade, representá-la ativa e passivamente, judicial e extra judicialmente, perante órgãos públicos, instituições financeiras, entidades privadas e terceiros em geral, bem como praticar todos os demais atos necessários à consecução dos objetivos ou à defesa dos interesses e direitos da sociedade, autorizado o uso do nome empresarial.

§ 1.º- É vedado o uso do nome empresarial em atividades estranhas ao interesse social ou assumir obrigações seja em favor de qualquer dos quotistas ou de terceiros, bem como onerar ou alienar bens imóveis da sociedade, sem autorização do outro sócio.

§ 2.º- Faculta-se ao administrador, atuando isoladamente, constituir, em nome da sociedade, procuradores para período determinado, devendo o instrumento de mandato especificar os atos e operações a serem praticados.

CLÁUSULA NONA - RETIRADA PRO-LABORE: Os sócios poderão, de comum acordo, fixar uma retirada mensal, a título de "pró-labore", observadas as disposições regulamentares pertinentes.

CLÁUSULA DÉCIMA - EXERCÍCIO SOCIAL, DEMONSTRAÇÕES FINANCEIRAS E PARTICIPAÇÃO DOS SÓCIOS NOS RESULTADOS: Ao término de cada exercício social, coincidente com o ano civil, o administrador prestará contas justificadas de sua administração, procedendo à elaboração do inventário, do balanço patrimonial e demais demonstrações contábeis requeridas pela legislação societária, elaboradas em conformidade com as Normas Brasileiras de Contabilidade, participando todos os sócios dos lucros ou perdas apurados, na mesma proporção das quotas de capital que possuem na sociedade.

Parágrafo Único - A sociedade poderá levantar balanços ou balancetes patrimoniais em períodos inferiores a um ano, e o lucro apurado nessas demonstrações intermediárias, poderá ser distribuído mensalmente aos sócios, a título de Antecipação de Lucros, proporcionalmente às quotas de capital de cada um. Nesse caso será observada a reposição dos lucros quando a distribuição afetar o capital social, conforme estabelece o art. 1.059 da Lei n.º 10.406/2002.

VELTI SISTEMAS E EQUIPAMENTOS LTDA
DÉCIMA SEGUNDA ALTERAÇÃO CONTRATUAL
CNPJ/MF N.º 05.734.665/0001-42
NIRE 412.0503561-6

CLÁUSULA DÉCIMA PRIMEIRA - JULGAMENTO DAS CONTAS: Nos quatro meses seguintes ao término do exercício social, os sócios deliberarão sobre as contas e designarão administradores quando for o caso.

CLÁUSULA DÉCIMA SEGUNDA - FALECIMENTO OU INTERDIÇÃO DE SÓCIO: Falecendo ou interdito qualquer sócio, a sociedade continuará suas atividades com os herdeiros, sucessores e o incapaz. Não sendo possível ou inexistindo interesse destes ou dos sócios remanescentes, o valor de seus haveres será apurado e liquidado com base na situação patrimonial da sociedade, à data da resolução, verificada em balanço especialmente levantado.

Parágrafo Único - O mesmo procedimento será adotado em outros casos em que a sociedade se resolva em relação a seu sócio.

CLÁUSULA DÉCIMA TERCEIRA - EXCLUSÃO DE SÓCIO POR JUSTA CAUSA: Ressalvado o disposto no art. 1.030 da Lei n.º 10.406/2002, quando a maioria dos sócios, representativa de mais da metade do capital social, entender que um ou mais sócios estão pondo em risco a continuidade da empresa, em virtude de atos de inegável gravidade, poderá excluí-los da sociedade, por justa causa, mediante alteração do contrato social.

§ 1.º - A exclusão somente poderá ser determinada em reunião especialmente convocada para esse fim, ciente o acusado em tempo hábil para permitir seu comparecimento e o exercício do direito de defesa.

§ 2.º - Efetuado o registro da alteração contratual, o valor dos haveres do sócio excluído será apurado e liquidado na forma prevista na cláusula décima segunda deste contrato.

CLÁUSULA DÉCIMA QUARTA - DIREITO DE RECESSO: Em caso de modificação do contrato, fusão da sociedade, incorporação de outra, ou dela por outra ou transformação, se não houver o consentimento de todos os sócios, o dissidente da decisão majoritária poderá retirar-se da sociedade, nos 30 (trinta) dias subseqüentes à deliberação, aplicando-se, nesse caso, o disposto no art. 1.031 da Lei n.º 10.406/2002.

CLÁUSULA DÉCIMA QUINTA - CASOS OMISSOS: Os casos omissos deste contrato serão resolvidos pela aplicação dos dispositivos legais que regem este tipo societário e, supletivamente, pelas normas da sociedade anônima (Lei n.º 6.404/76), conforme faculta o § único do art. 1.053 da Lei n.º 10.406/2002.

CLÁUSULA DÉCIMA SEXTA - DECLARAÇÃO DE DESIMPEDIMENTO: O Administrador declara, sob as penas da lei, que não está impedido de exercer a administração da sociedade, por lei especial, ou em virtude de condenação criminal, ou por se encontrar sob os efeitos dela, a pena que vede, ainda que temporariamente, o acesso a cargos públicos; ou por crime falimentar, de prevaricação, peita ou suborno, concussão, peculato, ou contra a economia popular, contra o sistema financeiro nacional, contra normas de defesa da concorrência, contra as relações de consumo, fé pública ou a propriedade.

VELTI SISTEMAS E EQUIPAMENTOS LTDA
DÉCIMA SEGUNDA ALTERAÇÃO CONTRATUAL
CNPJ/MF N.º 05.734.665/0001-42
NIRE 412.0503561-6

CLÁUSULA DÉCIMA SÉTIMA - FORO: Fica eleito o foro da comarca de Curitiba - PR para o exercício e o cumprimento dos direitos e obrigações resultantes deste contrato, com expressa renúncia a qualquer outro, por mais especial ou privilegiado que seja ou venha ser.

E por estarem assim, justos e contratados, lavram e assinam, a presente alteração, em via única, obrigando-se fielmente por si, seus herdeiros e sucessores legais a cumpri-lo em todos os seus termos.

Curitiba - PR, 01 de Março de 2021.

ALLAN CRUZ MACEDO

MÁRCIO ROBERTO DE CAMARGO

DIEGO LEAO VON KRUGER SURECK



ASSINATURA ELETRÔNICA

Certificamos que o ato da empresa VELTI SISTEMAS E EQUIPAMENTOS LTDA consta assinado digitalmente por:

IDENTIFICAÇÃO DO(S) ASSINANTE(S)	
CPF	Nome
07788652903	
92623115915	
96331402934	



velti.com.br
contato@velti.com.br
+55 (41) 3019-3119
Rua Professora Antônia
Reginato Vianna, 485
Capão da Imbuia
Curitiba- PR
CEP: 82810-300

ANEXO IV
DECLARAÇÃO

A empresa VELTI SISTEMAS E EQUIPAMENTOS LTDA, CNPJ n.º 05.734.665/0001-42, situada na Rua Professora Antonia Reginato Vianna, 485 - Capão da Imbuia, Curitiba - PR, 82810-300 , neste ato representada por sua representante legal Srta. Débora Cristina da Silva, RG:12.506.782-4, CPF:092.193.769-54, Analista de Licitações, Brasileira, Solteira mediante o presente por intermédio de seu representante legal, infra-assinado, DECLARA, para fins Resolução nº. 07/2005 do Conselho Nacional de Justiça – CNJ, que não tem em seu quadro de funcionários e societário cônjuge, companheiro ou parente em linha reta, colateral ou por afinidade até o terceiro grau, inclusive, de magistrados ocupantes de cargos de direção ou no exercício de funções administrativas, assim como de servidores ocupantes de cargos de direção, chefia e assessoramento vinculados direta ou indiretamente às unidades situadas na linha hierárquica da área encarregada da licitação.

Curitiba, 29 de Julho de 2021



PREGÃO ELETRÔNICO Nº 004/21

ANEXO VII

DECLARAÇÃO – DECRETO Nº 4.358/2002

A empresa VELTI SISTEMAS E EQUIPAMENTOS LTDA, CNPJ n.º 05.734.665/0001-42, situada na Rua Professora Antonia Reginato Vianna, 485 - Capão da Imbuia, Curitiba - PR, 82810-300 , neste ato representada por sua representante legal Srta. Débora Cristina da Silva, RG:12.506.782-4, CPF:092.193.769-54, Analista de Licitações, Brasileira, Solteira mediante o presente por intermédio de seu representante legal, infra-assinado, DECLARA expressamente que:

- a) até a presente data, inexistem fatos supervenientes impeditivos para sua habilitação no presente processo licitatório, estando ciente da obrigatoriedade de declarar ocorrências posteriores;
- b) não emprega menores de 18 (dezoito) anos em trabalho noturno, perigoso ou insalubre, nem menores de 16 (dezesseis) anos em qualquer trabalho, salvo na condição de aprendiz, a partir de 14 (quatorze) anos.

Curitiba, 29 de Julho de 2021



000201

velti.com.br
contato@velti.com.br
+55 (41) 3019-3119
Rua Professora Antônia
Reginato Vianna, 485
Capão da Imbuia
Curitiba- PR
CEP: 82810-300

PREGÃO ELETRÔNICO Nº 004/21

ANEXO VIII

DECLARAÇÃO REFERENTE A LEI DO APRENDIZ (LEI Nº 10.097, DE 19 DE DEZEMBRO DE 2000

A empresa VELTI SISTEMAS E EQUIPAMENTOS LTDA, CNPJ n.º 05.734.665/0001-42, situada na Rua Professora Antonia Reginato Vianna, 485 - Capão da Imbuia, Curitiba - PR, 82810-300 , neste ato representada por sua representante legal Srta. Débora Cristina da Silva, RG:12.506.782-4, CPF:092.193.769-54, Analista de Licitações, Brasileira, Solteira mediante o presente por intermédio de seu representante legal, infra-assinado,vem, respeitosamente, para fins da presente licitação, manifestar seu compromisso em atender em sua integralidade o disposto na Lei nº 10.097, de 19 de dezembro de 2000.

Curitiba, 29 de Julho de 2021



velti.com.br
 contato@velti.com.br
 +55 (41) 3019-3119
 Rua Professora Antônia
 Reginato Vianna, 485
 Capão da Imbuia
 Curitiba- PR
 CEP: 82810-300

PROCURAÇÃO

A VELTI SISTEMAS E EQUIPAMENTOS LTDA, pessoa jurídica de direito privado, inscrita no Cadastro Nacional de Pessoa Jurídica - **CNPJ sob o nº 05.734.665/0001-42**, com sede na Rua: Professora Antonia Reginato Vianna, 485 - Capão da Imbuia, Curitiba - PR, 82810-300 neste ato representada por seu legal o **Sr. Allan Cruz Macedo**, inscrito no CPF nº. 963.314.029-34 e RG nº. 6.155.151-4 SSP/PR, nacionalidade brasileiro, estado civil solteiro, residente e domiciliado a Rua Luiz Amora, 305 – Cidade de Curitiba – Estado do Paraná, pelo presente instrumento de mandato, nomeia e constitui, sua procuradora a **Srta. Débora Cristina da Silva**, portadora do CPF 092.193.769-54 e RG nº 12.506.782-4, a quem confere amplos poderes para junto aos órgãos públicos Federais, estaduais, municipais e de direito privado, praticar os atos necessários para representar a outorgante nas licitações em geral, usando dos recursos, interpô - los, apresentar lances verbais, negociar preços, assinar propostas e contratos, e demais condições, confessar, transigir, desistir, firmar compromisso ou acordos, podendo ainda substabelecer esta para outrem, com ou sem reserva de iguais poderes, dando tudo por firma e valioso.

Validade: 20 de Abril de 2022.

ALLAN
 CRUZ
 MACEDO:96
 331402934

Assinado de
 forma digital por
 ALLAN CRUZ
 MACEDO:9633140
 2934
 Dados: 2021.04.22
 13:43:38 -03'00'

Curitiba, 20 de Abril de 2021

Allan Cruz Macedo



v3.0 - DAUTIN Blockchain Documentos Digitais e Serviços Ltda EPP certifica em 23/04/2021 16:12:13 que o documento de hash (SHA-256) 6222c221be51ef89245f06439a71f0600caf0e930a2848a8f382cadbb75e65c7 foi validado em 23/04/2021 16:09:31 através da transação blockchain 0x884de3369eece9a8dac8378b927388a628cbb8023a668b66bbcf6d8578b2d1a9 e pode ser verificado em <https://www.dautin.com/FileCheck> (NID: 21441)



Rua XV de Novembro, 64 - Sala 21
Edifício Pedro Francisco Vargas
Centro, Itajai - Santa Catarina
(47) 3514-7599 | (47) 99748-2223
www.dautin.com | dautin@dautin.com



CERTIFICADO DE PROVA DE AUTENTICIDADE ELETRÔNICA

A DAUTIN BLOCKCHAIN DOCUMENTOS DIGITAIS E SERVIÇOS LTDA, especificada neste ato apenas como **Dautin Blockchain Co.** CERTIFICA para os devidos fins de direito que, o arquivo digital especificado com o tipo documental **Autenticação** e representado pela função hash criptográfica conhecida como SHA-256, de código **6222c221be51ef89245f06439a71f0600caf0e930a2848a8f382cadbb75e65c7** foi autenticado de acordo com as Legislações e normas vigentes¹ através da rede blockchain Matic Network, sob o identificador único denominado NID **21441** dentro do sistema.

A autenticação eletrônica do documento intitulado "**Procuração - Débora atualizada**", cujo assunto é descrito como "**Procuração - Débora atualizada**", faz prova de que em **23/04/2021 16:09:19**, o responsável **Velti Tecnologia em Sistemas e Equipamentos Ltda (05.734.665/0001-42)** tinha posse do arquivo com as mesmas características que foram reproduzidas na prova de autenticidade, sendo de Velti Tecnologia em Sistemas e Equipamentos Ltda a responsabilidade, única e exclusiva, pela idoneidade do documento apresentado a DAUTIN Blockchain Co.

Este CERTIFICADO foi emitido em **23/04/2021 16:10:28** através do sistema de autenticação eletrônica da empresa DAUTIN Blockchain Co. de acordo com o Art. 10, § 2º da MP 2200-2/2001, Art. 107 do Código Civil e Art. 411, em seus §§ 2º e 3º do Código de Processo Civil, estando dessa maneira de acordo para o cumprimento do Decreto 10278/2020.

Para mais informações sobre a operação acesse o site <https://www.dautin.com> e informe o código da transação blockchain **0x884de3369eece9a8dac8378b927388a628cbb8023a668b66bbcf6d8578b2d1a9**. Também é possível acessar a consulta através da rede blockchain em <https://explorer.matic.network/>

¹ Legislação Vigente: Medida Provisória nº 2200-2/2001, Código Civil e Código de Processo Civil.

DAUTIN
BLOCKCHAIN





Presidência da República Casa Civil
Subchefia para Assuntos Jurídicos
MEDIDA PROVISÓRIA 2.200-2
DE 24 DE AGOSTO DE 2001.



CNH Digital

Departamento Nacional de Trânsito

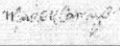
REPÚBLICA FEDERATIVA DO BRASIL		MINISTÉRIO DA INFRAESTRUTURA		DEPARTAMENTO NACIONAL DE TRÂNSITO		CARTEIRA NACIONAL DE HABILITAÇÃO	
				PR			
NOME MARCIO ROBERTO DE CAMARGO							
							
DOC. IDENTIDADE/ÓRG EMISSOR/UF 65638843 SESP PR							
CPF 926.231.159-15				DATA NASCIMENTO 13/05/1976			
FILIAÇÃO HELIANTOGUAYRINO RIBEIRO CA MARGO ANA JUCELEM WINKLER CAMARGO							
PERMISSÃO []		ACC []		CAT. HAB. B			
Nº REGISTRO 03594476395		VALIDADE 07/09/2025		1ª HABILITAÇÃO 20/05/2005			
OBSERVAÇÕES A							
							
ASSINATURA DO PORTADOR							
LOCAL CURITIBA, PR				DATA EMISSÃO 10/09/2020			
ASSINADO DIGITALMENTE DEPARTAMENTO ESTADUAL DE TRÂNSITO				61064606428 PR917996869			
PARANÁ		PARANÁ					
DENATRAN				CONTRAN			

VÁLIDA EM TODO O TERRITÓRIO NACIONAL
2135010314

2135010314

QR-CODE



Documento assinado com certificado digital em conformidade com a Medida Provisória nº 2200-2/2001. Sua validade poderá ser confirmada por meio do programa Assinador Serpro.

As orientações para instalar o Assinador Serpro e realizar a validação do documento digital estão disponíveis em:
 < <http://www.serpro.gov.br/assinador-digital> >, opção Validar Assinatura.

SERPRO / DENATRAN



Taboleta de Notificação Exclusivo para Autenticação de Cópias
N.º 1328 de 13/08/2018
SECRETARIA DE FINANÇAS
FF57857

Nome: Fabio Cesar Mildebrand Silva
Município: 08 JAN. 2019

PROIBIDO PLASTIFICAR
VÁLIDA EM TODO O TERRITÓRIO NACIONAL

1728009719

REPÚBLICA FEDERATIVA DO BRASIL
MINISTÉRIO DAS CIDADANIAS
DEPARTAMENTO NACIONAL DE IDENTIFICAÇÃO
CARTEIRA NACIONAL DE IDENTIFICAÇÃO

DERBORA CRISTINA DA SILVA

CPF: 12506782-4
DATA NASCIMENTO: 09/26/1977

REGIÃO: VIÇOSA
MUNICÍPIO: VILSON JOSÉ DA SILVA

REGISTRO: 06910550530
VALIDADEZ: 11/11/2021
EMISSÃO: 04/09/2017

Assinatura: *Derbora Cristina da Silva*
LUGAR: PIMBAIS, PR
DATA EMISSÃO: 06/09/2018

84103548743
PRO15079401

PARANÁ

REPUBLICA FEDERATIVA DO BRASIL
 MINISTÉRIO DAS CIDADES
 DEPARTAMENTO NACIONAL DE TRANSITO
 CARTEIRA NACIONAL DE HABILITACAO

NOME
 DIEGO DEAO VON KRUGER SURECK

DOC. IDENTIFICAD. / ARG. EMISSOR / UF
 2308068-7 8892 PR

CPF
 077.886.529-08

DATA NASCIMENTO
 29/11/1990

FILIAÇÃO
 LUIZ MARIA SURECK
 JANE REGINA VON KRUGER

PERMISSAO ACC CAT. HAB
 AB

REGISTRO 04587175530 VALIDADE 16/07/2021 HABILITACAO 13/03/2009

RESERVACAO
 A

ASSINATURA DO PORTADOR
Diego V. Kruger Sureck

DATA EMISSAO
 18/07/2016

LOCAL
 COLOMBO, PR

ASSINATURA DO EMISSOR
[Signature]

5269438081
 PR910926310

DETRAN - PR (PARANA)

VALIDA EM TODO O TERRITÓRIO NACIONAL
 1325532268

PROIBIDO PLASTIFICAR
 1325532268

CO NOTARIAL DE PINHAIS
AUTENTICAÇÃO
 presente fotocópia é reprodução fiel do documento apresentado neste Tabelionato de Notas nesta data do que dou fé.

30 JUN. 2020

[Signature]
 César Hildebrand Silva
 Tabelião

NEXIS - PR
 Tabelionato de Notas
 Exclusivo para
 Autenticação de Cópia
 FSC62587



REPÚBLICA FEDERATIVA DO BRASIL
COMARCA DE CURITIBA **ESTADO DO PARANÁ**

1º OFÍCIO DISTRIBUIDOR, PART. E CONTADOR JUDICIAL DO FORO
 CENTRAL DA COMARCA DA REGIÃO METROPOLITANA DE CURITIBA
 AV. CÂNDIDO DE ABREU, 535 1º ANDAR - FONE: (41) 3027-5253
 EDIFÍCIO DO FÓRUM CÍVEL - CENTRO-CÍVICO
 CEP: 80530-906

www.1distribuidorcuritiba.com.br



EMPREGADOS JURAMENTADOS

SANDRA LUCIA PELIKI
 LUIZ CARLOS KOFANOVSKI
 ISABEL ANGELA WYPYCH
 MARIANY BEATRIZ DA SILVA SCAPINELI
 CHRISTIANNE SOARES MOREIRA
 KARINA BAVARO ALVES
 FERNANDA GALLASSINI
 VANESSA MANENTE

PEDIDO DE CERTIDÕES

JOSÉ BORGES DA CRUZ FILHO
 TITULAR

EDIFÍCIO DO FÓRUM CÍVEL
 AV. CÂNDIDO DE ABREU, 535 - TÉRREO - CEP 80530-906

RECUPERAÇÃO JUDICIAL * FALÊNCIA * CONCORDATA * CRIME * CIVEL
 VARAS CRIMINAIS-VARAS DA FAZENDA-VARAS DA FAMÍLIA-PRECATÓRIA DA VARA DE EXECUÇÕES PENAIS
 EXECUÇÕES FISCAIS DO ESTADO E DO MUNICÍPIO - REGISTROS PÚBLICOS - TRIBUNAL DO JURI
 TABELIONATOS - JUIZADO ESPECIAL CIVEL E CRIMINAL

CERTIDÃO NEGATIVA
FEITOS AJUIZADOS

CERTIFICO, a pedido de parte interessada, para FINS
 GERAIS, que revendo os livros de registros de distribuições físicas e eletrônicas de
 AÇÕES DE FALÊNCIAS, CONCORDATAS, RECUPERAÇÃO JUDICIAL E
 EXTRAJUDICIAL, existentes nesta serventia, dos mesmos NÃO CONSTA qualquer ação
 contra:

VELTI SISTEMAS E EQUIPAMENTOS LTDA @

CNPJ.05.734.665/0001-42

no período de 18 de março de 1963 (data da instalação deste cartório - Lei No.4.677, de
 29/12/62) a 14/07/2021 .

O REFERIDO É VERDADE E DOU FÉ.

Curitiba, 16 de julho de 2021 .

FERNANDA GALLASSINI
 Escrevente Juramentada

Emitida por: MAURI
 Lei nº19.803 de 21/Dez/18
 Tabela XVI dos Distribuidores nº VI letra a (R\$ 33.66)

*** Se impressa, verificar sua autenticidade no <http://www.1distribuidorcuritiba.com.br/autentica> usando o código BE194382 ***



PREFEITURA MUNICIPAL DE CURITIBA

ALVARÁ Nº 1.555.487

A SECRETARIA MUNICIPAL DE FINANÇAS concede o presente Alvará de Licença para Localização, conforme processo Nº 20-037094/2021, a:

VELTI SISTEMAS E EQUIPAMENTOS LTDA

R. PROFESSORA ANTONIA REGINATO VIANNA - Nº: 000485

IND. FISCAL: 18.053.003.000-4

INSCRIÇÃO MUNICIPAL: 01 05 579.922-5 CNPJ/CPF: 05.734.665/0001-42

Taxação: COM IND SERV

Forma de Atuação: ESTABELECIMENTO FIXO

As atividades solicitadas deverão ser exercidas conforme a forma de atuação informada

- ➔ J.62.0.2-3/00-00 Desenvolvimento e licenciamento de programas de computador customizáveis
- ➔ J.62.0.3-1/00-00 Desenvolvimento e licenciamento de programas de computador não-customizáveis
- ➔ J.63.1.1-9/00-00 Tratamento de dados, provedores de serviços de aplicação e serviços de hospedagem na internet

Atividades declaradas pelo solicitante como não exercidas no local

- ➔ N.77.3.3-1/00-00 Aluguel de máquinas e equipamentos para escritórios
- ➔ N.77.3.9-0/99-00 Aluguel de outras máquinas e equipamentos comerciais e industriais não especificados anteriormente, sem operador
- ➔ G.47.5.3-9/00-00 Comércio varejista especializado de eletrodomésticos e equipamentos de áudio e vídeo
- ➔ G.47.5.1-2/01-00 Comércio varejista especializado de equipamentos e suprimentos de informática
- ➔ G.47.5.7-1/00-00 Comércio varejista especializado de peças e acessórios para aparelhos eletroeletrônicos para uso doméstico, exceto informática e comunicação
- ➔ C.26.1.0-8/00-00 Fabricação de componentes eletrônicos
- ➔ C.26.2.1-3/00-00 Fabricação de equipamentos de informática
- ➔ C.26.2.2-1/00-00 Fabricação de periféricos para equipamentos de informática
- ➔ F.43.2.1-5/00-00 Instalação e manutenção elétrica
- ➔ J.62.0.9-1/00-00 Suporte técnico, manutenção e outros serviços em tecnologia da informação

FICA CIENTE DE QUE O ESTABELECIMENTO COMERCIAL DEVERÁ PROPORCIONAR ACESSIBILIDADE CONFORME LEGISLAÇÃO ESPECÍFICA.

FICA CIENTE QUE TODAS AS EDIFICAÇÕES DO LOTE DEVERÃO ATENDER O ARTIGO 30 DA LEI MUNICIPAL Nº 11095/2004.

PARA FUNCIONAR NO MUNICÍPIO DE CURITIBA O ESTABELECIMENTO DEVERÁ TAMBÉM POSSUIR O LICENCIAMENTO/AUTORIZAÇÃO/CERTIFICADO VIGENTE EXPEDIDO/EXIGIDO PELO(S) ORGÃO(S) ABAIXO RELACIONADO(S) AO(S) QUAL(IS) COMPETE A FISCALIZAÇÃO:

» CB · CREA/CAU · LISA.

VALIDADE: ENQUANTO SATISFIZER AS EXIGÊNCIAS DA LEGISLAÇÃO EM VIGOR.

CURITIBA, 12 DE MARÇO DE 2021

DIVISÃO DE ALVARÁ E ATENDIMENTOS

ASSINADO ELETRONICAMENTE

IMPORTANTE :

- A assinatura no alvará de licença expedido por meio eletrônico fica dispensada nos termos do Decreto nº 881/2018. A verificação de sua autenticidade deverá ser confirmada no endereço www.curitiba.pr.gov.br, Serviços para Empresa, Alvará Comercial - dados.
- É obrigatória a comunicação imediata em caso de encerramento, paralisação, alteração de endereço, de ramo ou qualquer outra alteração, evitando as penalidades previstas na legislação.

A partir da versão 2.1.0.60, de 03/08/2017, passou a constar no alvará forma de atuação e código CNAE.



D6B.FDA4.A4EB.4951-0.9201.421D.2485.288C-8



ESTADO DO PARANÁ
POLÍCIA MILITAR DO PARANÁ
CORPO DE BOMBEIROS
1GB - SPCIP CENTRO



000210

CLCB - CERTIFICADO DE LICENCIAMENTO DO CORPO DE BOMBEIROS - CLCB
3.9.01.20.0000825441-43

A Seção de Prevenção Contra Incêndio e a Desastres do Corpo de Bombeiros Militar do Estado do Paraná licencia a edificação/estabelecimento/evento/área de risco abaixo qualificada, por estar em conformidade com a legislação de prevenção contra incêndio e a desastres em vigor:

VELTI SISTEMAS E EQUIPAMENTOS LTDA	
Nome Fantasia: VELTI SISTEMAS CPF/CNPJ: 05.734.665/0001-42 Código da Atividade Econômica (CNAE): 7739/0-99 - ALUGUEL DE OUTRAS MÁQUINAS E EQUIPAMENTOS COMERCIAIS E INDUSTRIAIS NÃO ESPECIFICADOS ANTERIORMENTE, SEM OPERADOR 7733/1-00 - ALUGUEL DE MÁQUINAS E EQUIPAMENTOS PARA ESCRITÓRIO 6311/9-00 - TRATAMENTO DE DADOS, PROVEDORES DE SERVIÇOS DE APLICAÇÃO E SERVIÇOS DE HOSPEDAGEM NA INTERNET 6209/1-00 - SUPORTE TÉCNICO, MANUTENÇÃO E OUTROS SERVIÇOS EM TECNOLOGIA DA INFORMAÇÃO 6203/1-00 - DESENVOLVIMENTO E LICENCIAMENTO DE PROGRAMAS DE COMPUTADOR NÃO-CUSTOMIZÁVEIS 4757/1-00 - COMÉRCIO VAREJISTA ESPECIALIZADO DE PEÇAS E ACESSÓRIOS PARA APARELHOS ELETROELETRÔNICOS PARA USO DOMÉSTICO, EXCETO INFORMÁTICA E COMUNICAÇÃO 4753/9-00 - COMÉRCIO VAREJISTA ESPECIALIZADO DE ELETRODOMÉSTICOS E EQUIPAMENTOS DE ÁUDIO E VÍDEO 4751/2-01 - COMÉRCIO VAREJISTA ESPECIALIZADO DE EQUIPAMENTOS E SUPRIMENTOS DE INFORMÁTICA 4321/5-00 - INSTALAÇÃO E MANUTENÇÃO ELÉTRICA 2622/1-00 - FABRICAÇÃO DE PERIFÉRICOS PARA EQUIPAMENTOS DE INFORMÁTICA 2621/3-00 - FABRICAÇÃO DE EQUIPAMENTOS DE INFORMÁTICA 2610/8-00 - FABRICAÇÃO DE COMPONENTES ELETRÔNICOS 6202/3-00 - DESENVOLVIMENTO E LICENCIAMENTO DE PROGRAMAS DE COMPUTADOR CUSTOMIZÁVEIS Logradouro: R PRFA ANTONIA REGINATO VIANNA Número: 485 Complemento: Bairro: CAPAO DA IMBUIA Município: CURITIBA-PR	
PREVENÇÃO E COMBATE A INCÊNDIO E A DESASTRES	
Área Total: 150,00 m ²	Altura Total: 0,00 m
Área Vistoriada: 150,00 m ²	Altura Área Vistoriada: 0,00 m
Ocupação: D-1 - LOCAL PARA PRESTAÇÃO DE SERVIÇO PROFISSIONAL OU CONDUÇÃO DE NEGÓCIOS Capacidade de Público: 10 PESSOAS Uso de GLP: NÃO PERMITIDO Projeto Técnico NIB:	
NOTA:	
OBSERVAÇÕES	
Esta licença perde a validade, a qualquer tempo, caso ocorram alterações que impliquem em inconformidade com a legislação de prevenção e combate a incêndio e a desastres em vigor. O Corpo de Bombeiros Militar poderá fiscalizar a edificação/estabelecimento/área de risco/evento a qualquer tempo.	



Documento emitido eletronicamente pelo Sistema PrevFogo.
A autenticidade deve ser confirmada no endereço www.prevfogo.pr.gov.br através do link "Verificar Autenticidade Documentos."



ESTADO DO PARANÁ
POLÍCIA MILITAR DO PARANÁ
CORPO DE BOMBEIROS
1GB - SPCIP CENTRO



000211

LICENÇA VÁLIDA ATÉ: 29 de Outubro de 2021



Documento emitido eletronicamente pelo Sistema PrevFogo.
A autenticidade deve ser confirmada no endereço www.prevfogo.pr.gov.br através do link "Verificar Autenticidade Documentos."



Estado do Paraná
Secretaria de Estado da Fazenda
Receita Estadual do Paraná

Certidão Negativa
de Débitos Tributários e de Dívida Ativa Estadual
Nº 024331895-07

Certidão fornecida para o CNPJ/MF: **05.734.665/0001-42**

Nome: **VELTI SISTEMAS E EQUIPAMENTOS LTDA**

Ressalvado o direito da Fazenda Pública Estadual inscrever e cobrar débitos ainda não registrados ou que venham a ser apurados, certificamos que, verificando os registros da Secretaria de Estado da Fazenda, constatamos não existir pendências em nome do contribuinte acima identificado, nesta data.

Obs.: Esta Certidão engloba todos os estabelecimentos da empresa e refere-se a débitos de natureza tributária e não tributária, bem como ao descumprimento de obrigações tributárias acessórias.

Válida até 12/10/2021 - Fornecimento Gratuito

A autenticidade desta certidão deverá ser confirmada via Internet
www.fazenda.pr.gov.br



MINISTÉRIO DA FAZENDA
Secretaria da Receita Federal do Brasil
Procuradoria-Geral da Fazenda Nacional

CERTIDÃO NEGATIVA DE DÉBITOS RELATIVOS AOS TRIBUTOS FEDERAIS E À DÍVIDA ATIVA DA UNIÃO

Nome: VELTI SISTEMAS E EQUIPAMENTOS LTDA
CNPJ: 05.734.665/0001-42

Ressalvado o direito de a Fazenda Nacional cobrar e inscrever quaisquer débitos de responsabilidade do sujeito passivo acima identificado que vierem a ser apuradas, é certificado que não constam pendências em seu nome, relativas a créditos tributários administrados pela Secretaria da Receita Federal do Brasil (RFB) e a inscrições em Dívida Ativa da União (DAU) junto à Procuradoria-Geral da Fazenda Nacional (PGFN).

Esta certidão é válida para o estabelecimento matriz e suas filiais e, no caso de ente federativo, para todos os órgãos e fundos públicos da administração direta a ele vinculados. Refere-se à situação do sujeito passivo no âmbito da RFB e da PGFN e abrange inclusive as contribuições sociais previstas nas alíneas 'a' a 'd' do parágrafo único do art. 11 da Lei nº 8.212, de 24 de julho de 1991.

A aceitação desta certidão está condicionada à verificação de sua autenticidade na Internet, nos endereços <<http://rfb.gov.br>> ou <<http://www.pgfn.gov.br>>.

Certidão emitida gratuitamente com base na Portaria Conjunta RFB/PGFN nº 1.751, de 2/10/2014.

Emitida às 14:34:13 do dia 24/05/2021 <hora e data de Brasília>.

Válida até 20/11/2021.

Código de controle da certidão: **39AB.7A08.B0DB.2AB4**

Qualquer rasura ou emenda invalidará este documento.

[Nova Consulta](#)



Preparar página
para impressão



PREFEITURA MUNICIPAL DE CURITIBA
SECRETARIA MUNICIPAL DE PLANEJAMENTO, FINANÇAS E ORÇAMENTO
DEPARTAMENTO DE CONTROLE FINANCEIRO

CERTIDÃO NEGATIVA
DE DÉBITOS TRIBUTÁRIOS E DÍVIDA ATIVA MUNICIPAL

Certidão nº: 9.038.189
CNPJ: 05.734.665/0001-42
Nome: VELTI SISTEMAS E EQUIPAMENTOS LTDA

Ressalvado o direito de a Fazenda Pública Municipal inscrever e cobrar débitos ainda não registrados ou que venham a ser apurados, certificamos não existir pendências em nome do contribuinte acima identificado, relativas a créditos tributários administrados pela Secretaria Municipal de Finanças e créditos tributários e não tributários inscritos em dívida ativa junto à Procuradoria Geral do Município (PGM).

Esta certidão compreende os Tributos Mobiliários (Imposto sobre serviço - ISS), Tributos Imobiliários (Imposto Predial e Territorial Urbano - IPTU), Imposto sobre a Transmissão de Bens Imóveis Intervivos- ITBI e Contribuição de Melhoria), Taxas de Serviços e pelo Poder de Polícia e outros débitos municipais inscritos em dívida ativa.

A certidão expedida em nome de pessoa jurídica abrange todos os estabelecimentos (matriz e filiais) cadastrados no Município de Curitiba.

A autenticidade desta certidão deverá ser confirmada no endereço
<https://cnd-cidadao.curitiba.pr.gov.br/Certidao/ValidarCertidao>.

Certidão emitida com base no Decreto 619/2021 de 24/03/2021.
Emitida às 15:49 do dia 31/05/2021.
Código de autenticidade da certidão: 2A8579C6A27248923970D12DE5821016F3
Qualquer rasura ou emenda invalidará este documento.

Válida até 29/08/2021 – Fornecimento Gratuito



Você também pode validar a autenticidade da certidão utilizando um leitor de QRCode.



PODER JUDICIÁRIO
JUSTIÇA DO TRABALHO

CERTIDÃO NEGATIVA DE DÉBITOS TRABALHISTAS

Nome: VELTI SISTEMAS E EQUIPAMENTOS LTDA (MATRIZ E FILIAIS)

CNPJ: 05.734.665/0001-42

Certidão nº: 20181247/2021

Expedição: 29/06/2021, às 13:54:04

Validade: 25/12/2021 - 180 (cento e oitenta) dias, contados da data de sua expedição.

Certifica-se que **VELTI SISTEMAS E EQUIPAMENTOS LTDA (MATRIZ E FILIAIS)**, inscrito(a) no CNPJ sob o nº **05.734.665/0001-42**, **NÃO CONSTA** do Banco Nacional de Devedores Trabalhistas.

Certidão emitida com base no art. 642-A da Consolidação das Leis do Trabalho, acrescentado pela Lei nº 12.440, de 7 de julho de 2011, e na Resolução Administrativa nº 1470/2011 do Tribunal Superior do Trabalho, de 24 de agosto de 2011.

Os dados constantes desta Certidão são de responsabilidade dos Tribunais do Trabalho e estão atualizados até 2 (dois) dias anteriores à data da sua expedição.

No caso de pessoa jurídica, a Certidão atesta a empresa em relação a todos os seus estabelecimentos, agências ou filiais.

A aceitação desta certidão condiciona-se à verificação de sua autenticidade no portal do Tribunal Superior do Trabalho na Internet (<http://www.tst.jus.br>).

Certidão emitida gratuitamente.

INFORMAÇÃO IMPORTANTE

Do Banco Nacional de Devedores Trabalhistas constam os dados necessários à identificação das pessoas naturais e jurídicas inadimplentes perante a Justiça do Trabalho quanto às obrigações estabelecidas em sentença condenatória transitada em julgado ou em acordos judiciais trabalhistas, inclusive no concernente aos recolhimentos previdenciários, a honorários, a custas, a emolumentos ou a recolhimentos determinados em lei; ou decorrentes de execução de acordos firmados perante o Ministério Público do Trabalho ou Comissão de Conciliação Prévia.



REPÚBLICA FEDERATIVA DO BRASIL
CADASTRO NACIONAL DA PESSOA JURÍDICA

NÚMERO DE INSCRIÇÃO 05.734.665/0001-42 MATRIZ	COMPROVANTE DE INSCRIÇÃO E DE SITUAÇÃO CADASTRAL	DATA DE ABERTURA 24/06/2003
NOME EMPRESARIAL VELTI SISTEMAS E EQUIPAMENTOS LTDA		
TÍTULO DO ESTABELECIMENTO (NOME DE FANTASIA) VELTI SISTEMAS	PORTE DEMAIS	
CÓDIGO E DESCRIÇÃO DA ATIVIDADE ECONÔMICA PRINCIPAL 62.02-3-00 - Desenvolvimento e licenciamento de programas de computador customizáveis		
CÓDIGO E DESCRIÇÃO DAS ATIVIDADES ECONÔMICAS SECUNDÁRIAS 26.10-8-00 - Fabricação de componentes eletrônicos 26.21-3-00 - Fabricação de equipamentos de informática 26.22-1-00 - Fabricação de periféricos para equipamentos de informática 43.21-5-00 - Instalação e manutenção elétrica 47.51-2-01 - Comércio varejista especializado de equipamentos e suprimentos de informática 47.53-9-00 - Comércio varejista especializado de eletrodomésticos e equipamentos de áudio e vídeo 47.57-1-00 - Comércio varejista especializado de peças e acessórios para aparelhos eletroeletrônicos para uso doméstico, exceto informática e comunicação 62.03-1-00 - Desenvolvimento e licenciamento de programas de computador não-customizáveis 62.09-1-00 - Suporte técnico, manutenção e outros serviços em tecnologia da informação 63.11-9-00 - Tratamento de dados, provedores de serviços de aplicação e serviços de hospedagem na internet 77.33-1-00 - Aluguel de máquinas e equipamentos para escritórios 77.39-0-99 - Aluguel de outras máquinas e equipamentos comerciais e industriais não especificados anteriormente, sem operador		
CÓDIGO E DESCRIÇÃO DA NATUREZA JURÍDICA 206-2 - Sociedade Empresária Limitada		
LOGRADOURO R PROFESSORA ANTONIA REGINATO VIANNA	NÚMERO 485	COMPLEMENTO *****
CEP 82.810-300	BAIRRO/DISTRITO CAPAO DA IMBUIA	MUNICÍPIO CURITIBA
UF PR	TELEFONE (41) 3019-3119	
ENDEREÇO ELETRÔNICO ADMINISTRACAO@VELTI.COM.BR		
ENTE FEDERATIVO RESPONSÁVEL (EFR) *****		
SITUAÇÃO CADASTRAL ATIVA	DATA DA SITUAÇÃO CADASTRAL 03/11/2005	
MOTIVO DE SITUAÇÃO CADASTRAL		
SITUAÇÃO ESPECIAL *****	DATA DA SITUAÇÃO ESPECIAL *****	

Aprovado pela Instrução Normativa RFB nº 1.863, de 27 de dezembro de 2018.

Emitido no dia **09/07/2021** às **15:12:31** (data e hora de Brasília). Página: 1/1

[Voltar](#)[Imprimir](#)

Certificado de Regularidade do FGTS - CRF

Inscrição: 05.734.665/0001-42

Razão Social: VELTI TECNOLOGIA SISTEMAS E EQUIPAMENTOS LTDA

Endereço: R PASTOR MANOEL VIRGINIO DE SOUZA 1059 SOBRE LOJA / CAPAO DA
IMBUIA / CURITIBA / PR / 82810-400

A Caixa Econômica Federal, no uso da atribuição que lhe confere o Art. 7, da Lei 8.036, de 11 de maio de 1990, certifica que, nesta data, a empresa acima identificada encontra-se em situação regular perante o Fundo de Garantia do Tempo de Serviço - FGTS.

O presente Certificado não servirá de prova contra cobrança de quaisquer débitos referentes a contribuições e/ou encargos devidos, decorrentes das obrigações com o FGTS.

Validade: 22/04/2021 a 19/08/2021

Certificação Número: 2021042201164670038196

Informação obtida em 19/07/2021 10:58:29

A utilização deste Certificado para os fins previstos em Lei esta condicionada a verificação de autenticidade no site da Caixa:

www.caixa.gov.br

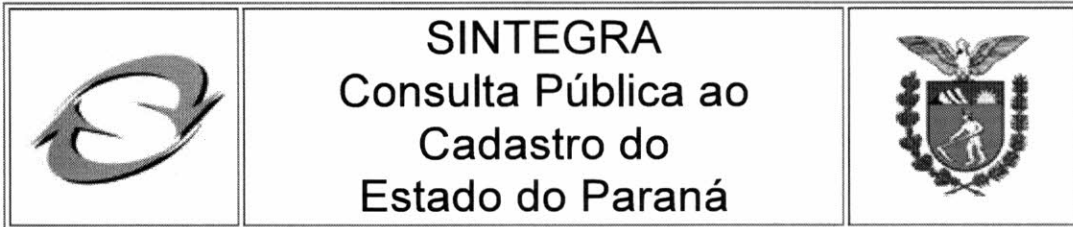

Data/Hora Host
CELEPAR

Cadastro atualizado até
a data da consulta

28/07/2021 -
09:18:25

IDENTIFICAÇÃO

CNPJ:	05.734.665/0001-42	Inscrição Estadual:	90508306-64
Nome Empresarial:	VELTI SISTEMAS E EQUIPAMENTOS LTDA		

ENDEREÇO

Logradouro:	RUA PROFESSORA ANTONIA REGINATO VIANNA		
Número:	485	Complemento:	
Bairro:	CAPAO DA IMBUIA		
Município:	CURITIBA	UF:	PR
CEP:	82.810-300	Telefone:	NÃO CADASTRADO
E-mail:	ADMINISTRACAO@VELTI.COM.BR		

INFORMAÇÕES COMPLEMENTARES

Atividade Econômica Principal:	6203100 - DESENVOLVIMENTO E LICENCIAMENTO DE PROGRAMAS DE COMPUTADOR NÃO-CUSTOMIZAVEIS
Atividade(s) Econômica(s) Secundária(s):	2610800 - FABRICACAO DE COMPONENTES ELETRONICOS 2621300 - FABRICACAO DE EQUIPAMENTOS DE INFORMATICA 2622100 - FABRICACAO DE PERIFERICOS PARA EQUIPAMENTOS DE INFORMATICA 4751201 - COMERCIO VAREJISTA ESPECIALIZADO DE EQUIPAMENTOS E SUPRIMENTOS DE INFORMATICA 4753900 - COMERCIO VAREJISTA ESPECIALIZADO DE ELETRODOMESTICOS E EQUIPAMENTOS DE AUDIO E VIDEO 4757100 - COMERCIO VAREJISTA ESPECIALIZADO DE PECAS E ACESSORIOS PARA APARELHOS ELETROELETRONICOS PARA USO DOMESTICO, EXCETO INFORMATICA E COMUNICAC 6202300 - DESENVOLVIMENTO E LICENCIAMENTO DE PROGRAMAS DE COMPUTADOR CUSTOMIZAVEIS 4321500 - INSTALACAO E MANUTENCAO ELETRICA
Início das Atividades:	01/2010
Situação Atual:	HABILITADO - DESDE 01/2010
Situação Cadastral:	ATIVO - DESDE 01/2010
Regime Tributário:	REGIME NORMAL / NORMAL - DIA 12 DO MES+1
SPED (EFD, NF-e, CT-e):	Maiores informações clique aqui



PREFEITURA MUNICIPAL DE CURITIBA
SECRETARIA MUNICIPAL DE FINANÇAS
DEPARTAMENTO DE RENDAS MOBILIÁRIAS

CARTÃO DE IDENTIFICAÇÃO DO CONTRIBUINTE

NOME EMPRESARIAL VELTI SISTEMAS E EQUIPAMENTOS LTDA				
INSCRIÇÃO MUNICIPAL 01 05 579.922-5			CNPJ 05.734.665/0001-42	
ENDEREÇO R. PROFESSORA ANTONIA REGINATO VIANNA				NÚMERO 485
UNIDADE	ANDAR	COMPLEMENTO	BAIRRO CAPÃO DA IMBUIA	CEP 82810-300
INÍCIO DA ATIVIDADE 17/12/2009			SITUAÇÃO DO CADASTRO ATIVA	
TIPO DE INSTALAÇÃO/FORMAS DE ATUAÇÃO ESTABELECIMENTO FIXO				
ATIVIDADES				
AS ATIVIDADES SOLICITADAS DEVERÃO SER EXERCIDAS CONFORME A FORMA DE ATUAÇÃO INFORMADA				
J.62.0.2-3/00.00 DESENVOLVIMENTO E LICENCIAMENTO DE PROGRAMAS DE COMPUTADOR CUSTOMIZÁVEIS				
J.62.0.3-1/00.00 DESENVOLVIMENTO E LICENCIAMENTO DE PROGRAMAS DE COMPUTADOR NÃO-CUSTOMIZÁVEIS				
J.63.1.1-9/00.00 TRATAMENTO DE DADOS, PROVEDORES DE SERVIÇOS DE APLICAÇÃO E SERVIÇOS DE HOSPEDAGEM NA INTERNET				
ATIVIDADES DECLARADAS PELO SOLICITANTE COMO NÃO EXERCIDAS NO LOCAL				
N.77.3.3-1/00.00 ALUGUEL DE MÁQUINAS E EQUIPAMENTOS PARA ESCRITÓRIOS				
N.77.3.9-0/99.00 ALUGUEL DE OUTRAS MÁQUINAS E EQUIPAMENTOS COMERCIAIS E INDUSTRIAIS NÃO ESPECIFICADOS ANTERIORMENTE, SEM OPERADOR				
G.47.5.3-9/00.00 COMÉRCIO VAREJISTA ESPECIALIZADO DE ELETRODOMÉSTICOS E EQUIPAMENTOS DE ÁUDIO E VÍDEO				
G.47.5.1-2/01.00 COMÉRCIO VAREJISTA ESPECIALIZADO DE EQUIPAMENTOS E SUPRIMENTOS DE INFORMÁTICA				
G.47.5.7-1/00.00 COMÉRCIO VAREJISTA ESPECIALIZADO DE PEÇAS E ACESSÓRIOS PARA APARELHOS ELETROELETRÔNICOS PARA USO DOMÉSTICO, EXCETO INFORMÁTICA E COMUNICAÇÃO				
C.26.1.0-8/00.00 FABRICAÇÃO DE COMPONENTES ELETRÔNICOS				
C.26.2.1-3/00.00 FABRICAÇÃO DE EQUIPAMENTOS DE INFORMÁTICA				
C.26.2.2-1/00.00 FABRICAÇÃO DE PERIFÉRICOS PARA EQUIPAMENTOS DE INFORMÁTICA				
F.43.2.1-5/00.00 INSTALAÇÃO E MANUTENÇÃO ELÉTRICA				
J.62.0.9-1/00.00 SUPORTE TÉCNICO, MANUTENÇÃO E OUTROS SERVIÇOS EM TECNOLOGIA DA INFORMAÇÃO				

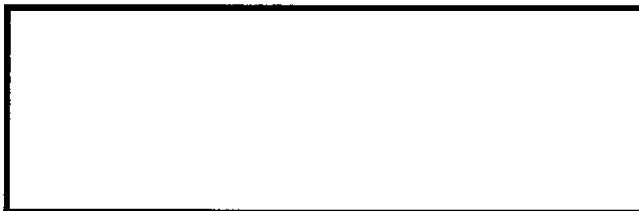

PREFEITURA MUNICIPAL DE CURITIBA
SECRETARIA MUNICIPAL DE FINANÇAS

Emitido Eletronicamente via Internet
28/07/2021 - 09:21:11

Versão P.4.0.1.7.1657 (04/05/2021)



Governo do Estado do Paraná
Secretaria da Micro e Pequena Empresa
Junta Comercial do Estado do Paraná



CERTIDÃO SIMPLIFICADA

Sistema Nacional de Registro de Empresas Mercantis - SINREM

Certificamos que as informações abaixo constam dos documentos arquivados nesta Junta Comercial e são vigentes na data da sua expedição.

Nome Empresarial: VELTI SISTEMAS E EQUIPAMENTOS LTDA			Protocolo: PRC2107581050			
Natureza Jurídica: Sociedade Empresária Limitada						
NIRE (Sede) 41205035616		CNPJ 05.734.665/0001-42		Data de Ato Constitutivo 24/06/2003	Início de Atividade 01/07/2003	
Endereço Completo Rua PROFESSORA ANTONIA REGINATO VIANNA, Nº 485, CAPAO DA IMBUIA - Curitiba/PR - CEP 82810-300						
Objeto Social DESENVOLVIMENTO DE SOFTWARE, DESENVOLVIMENTO DE SISTEMAS DE CONTROLE DE PONTO, ACESSO E CFTV, TECNOLOGIA DE INFORMAÇÃO, MANUTENÇÃO EM SISTEMAS, COMÉRCIO DE EQUIPAMENTOS ELETRÔNICOS, INSTALAÇÃO E ASSISTÊNCIA TÉCNICA EM EQUIPAMENTOS ELETRÔNICOS, FABRICAÇÃO DE PERIFÉRICOS PARA EQUIPAMENTOS DE INFORMÁTICA, FABRICAÇÃO DE EQUIPAMENTOS DE INFORMÁTICA, FABRICAÇÃO DE COMPONENTES ELETRÔNICOS, COMÉRCIO VAREJISTA DE EQUIPAMENTOS E SUPRIMENTOS DE INFORMÁTICA, COMÉRCIO VAREJISTA DE ELETRODOMÉSTICOS E EQUIPAMENTOS DE ÁUDIO E VÍDEO, ALUGUEL DE MÁQUINAS E EQUIPAMENTOS COMERCIAIS, SEM OPERADOR, ALUGUEL DE EQUIPAMENTOS ELETRÔNICOS, TRATAMENTO DE DADOS, PROVEDORES DE SERVIÇOS DE APLICAÇÃO E SERVIÇOS DE HOSPEDAGEM NA INTERNET.						
Capital Social R\$ 1.000.000,00 (um milhão reais) Capital Integralizado R\$ 1.000.000,00 (um milhão reais)			Porte Demais		Prazo de Duração Indeterminado	
Dados do Sócio						
Nome ALLAN CRUZ MACEDO		CPF/CNPJ 963.314.029-34	Participação no capital R\$ 960.000,00	Espécie de sócio Sócio	Administrador S	Término do mandato
Nome MARCIO ROBERTO DE CAMARGO		CPF/CNPJ 926.231.159-15	Participação no capital R\$ 20.000,00	Espécie de sócio Sócio	Administrador N	Término do mandato
Nome DIEGO LEAO VON KRUGER SURECK		CPF/CNPJ 077.886.529-03	Participação no capital R\$ 20.000,00	Espécie de sócio Sócio	Administrador N	Término do mandato
Dados do Administrador						
Nome ALLAN CRUZ MACEDO		CPF 963.314.029-34		Término do mandato		
Último Arquivamento						
Data 05/03/2021		Número 20210787066		Ato/eventos 002 / 051 - CONSOLIDAÇÃO DE CONTRATO/ESTATUTO	Situação ATIVA Status SEM STATUS	
Filial(ais) nesta Unidade da Federação ou fora dela						
1 - NIRE: xxxxxxxx			CNPJ: xx.xxx.xxx/xxxx-xx			
Endereço Completo AVENIDA LUIS VIANA, Nº 6462, SALA 616, PARALELA, Salvador, BA, CEP: 41730101						

Esta certidão foi emitida automaticamente em 23/07/2021, às 15:48:09 (horário de Brasília).
Se impressa, verificar sua autenticidade no <https://www.empresafacil.pr.gov.br>, com o código N3U3OSCO.



PRC2107581050

LEANDRO MARCOS RAYSEL BISCAIA
Secretário Geral



PREGÃO ELETRÔNICO Nº 118/2021

PROPOSTA FINAL

VELTI SISTEMAS E EQUIPAMENTOS
LTDA

CNPJ nº 05.734.665/0001-42

PROPOSTA

PREGÃO ELETRÔNICO 118/2021
 PREFEITURA MUNICIPAL DE FRANCISCO BELTRAO
 FRANCISCO BELTRÃO/PR



A empresa **VELTI SISTEMAS E EQUIPAMENTOS LTDA**, pessoa jurídica de direito privado, inscrita no CNPJ sob o nº **05734665000142**, com sede na **Professora Antonia Reginato Vianna, Capão da Imbuia, 485, Térreo**, com endereço eletrônico **licitacao@velti.com.br**, telefone **(41) 30193119**, neste ato representada por seu representante legal **Débora Cristina da Silva**, com CPF nº **09219376954**, vem apresentar sua proposta de preço, de acordo com o edital, para execução/entrega do objeto abaixo descrito:

Objeto: REGISTRO DE PREÇOS para futura e eventual aquisição de registradores eletrônicos de ponto biométrico do tipo fixo e móveis

Item	Especificação	Marca/Fab./Mod.	Quant.	Un. de Medida	Valor Un.	Valor T.
1	REGISTRADOR ELETRÔNICO DE PONTO (REP), COM IMPRESSORA DE COMPROVANTES, ACOMPANHADO DO SOFTWARE DO PRODUTO E COM ACESSO VIA WEB SERVER. INCLUSOS: INSTALAÇÃO E CONFIGURAÇÃO DE TODOS OS EQUIPAMENTOS: (REP); INCLUSOS: TREINAMENTO PARA HARDWARE E SOFTWARE: REP, E APLICATIVOS DE GERENCIAMENTO. ATENDENDO AS ESPECIFICAÇÕES DESCRITAS NO ANEXO I-A.	Velti / Velti/ ônix	10.00	un	R\$ 1.550,00	R\$ 15.500,00

REGISTRADOR ELETRÔNICO DE PONTO (REP), COM IMPRESSORA DE COMPROVANTES, ACOMPANHADO DO SOFTWARE DO PRODUTO E COM ACESSO VIA WEB SERVER. INCLUSOS: INSTALAÇÃO E CONFIGURAÇÃO DE TODOS OS EQUIPAMENTOS: (REP); INCLUSOS: TREINAMENTO PARA HARDWARE E SOFTWARE: REP, E APLICATIVOS DE GERENCIAMENTO. ATENDENDO AS ESPECIFICAÇÕES DESCRITAS NO ANEXO I-A.

Item	Especificação	Marca/Fab./Mod.	Quant.	Un. de Medida	Valor Un.	Valor T.
2	REGISTRADOR ELETRÔNICO DE PONTO (REP) DO TIPO MÓVEL, COM IMPRESSORA DE COMPROVANTES, ACOMPANHADO DO SOFTWARE DO PRODUTO E COM ACESSO VIA WEB SERVER. INCLUSOS: INSTALAÇÃO E CONFIGURAÇÃO DE TODOS OS EQUIPAMENTOS: (REP); INCLUSOS: TREINAMENTO PARA HARDWARE E SOFTWARE: REP, E APLICATIVOS DE GERENCIAMENTO. ATENDENDO AS ESPECIFICAÇÕES DESCRITAS NO ANEXO I-A	Henry/ Henry/ Ponto E	5.00	UN	R\$ 1.580,00	R\$ 7.900,00
Registrador Eletrônico de Ponto (rep) do Tipo Móvel, Com Impressora de Comprovantes, Acompanhado do Software do Produto E Com Ac...						
Total						R\$ 23.400,00

Nome do Banco	Nº do Banco	Nº da Agência	Nº da Conta Corrente
Banco do Brasil S.A.	1	3041-4	127.801-0

Validade da Proposta: Esta proposta é válida por **90 dias** (conforme edital), a partir da data de abertura desta licitação

Nos preços indicados acima estão **incluídos** todos os **custos, benefícios, encargos, tributos e demais contribuições pertinentes.**

Declaro conhecer a legislação de regência desta licitação e que os objetos **serão fornecidos de acordo com as condições estabelecidas neste Edital e seus anexos**, que conhecemos e aceitamos em todos os seus termos

CURITIBA/PR. 03 de Agosto de 2021



Débora Cristina da Silva
RG: 13/508 7824 (PR)
CPF nº 062 183 769-54

05.734.665/0001-42

VELTI TECNOLOGIA EM SISTEMAS E
EQUIPAMENTOS LTDA

Débora Cristina da Silva

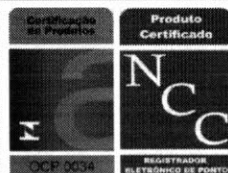

CERTIFICADO DE AVALIAÇÃO DA CONFORMIDADE
 EMITIDO POR ORGANISMO DE CERTIFICAÇÃO DE PRODUTOS ACREDITADO PELA CGCRE
 CONFORMITY ASSESSMENT CERTIFICATE ISSUED BY A CERTIFICATION BODY ACCREDITED BY CGCRE

Certificado Nº: **NCC 16.04077** Revisão nº/revision no.: **2**
 Certificate No.

Data de emissão: **30/07/2018**
 Issued date:

Data de validade: **14/01/2022**
 Validity date:

Solicitante: **VELTI TECNOLOGIA EM SISTEMAS E EQUIPAMENTO LTDA - ME**
 Applicant: Rua Pastor Manoel Virgínio de Souza, 1059 - Capão do Imbuia
 Curitiba/PR
 CEP: 82810-400 / CNPJ: 05.734.665/0001-42 / IE: 9.050.830.664
Brasil

Produto: **Registrador Eletrônico de Ponto (REP)**
 Product:

Marca: **VELTI**
 Brand:

Modelo: **ONIX 1, ONIX 2, ONIX 3, ONIX 4 e ONIX 5**
 Model:

Fabricante: **VELTI TECNOLOGIA EM SISTEMAS E EQUIPAMENTO LTDA - ME**
 Manufacturer: Rua Pastor Manoel Virgínio de Souza, 1059 - Capão do Imbuia
 Curitiba/PR
 CEP: 82810-400 / CNPJ: 05.734.665/0001-42 / IE: 9.050.830.664
Brasil

Aprovado para emissão em conformidade com o regulamento e normas aplicáveis
 Approved for issuing in conformity with the applicable regulation and standards

Digitally signed by WILSON
 MONTEIRO BONATO JUNIOR:
 04261009803

Wilson Bonato
 Gerente Técnico
 Technical Manager

Certificado emitido conforme requisitos da avaliação da conformidade para registrador eletrônico de ponto, anexo à Portaria Inmetro nº. 480 de 15 de dezembro de 2011
 Certificado emitido conforme requisitos da avaliação da conformidade para registrador eletrônico de ponto, anexo à Portaria Inmetro nº. 494 de 01 de outubro de 2012
 Certificado emitido conforme requisitos da avaliação da conformidade para registrador eletrônico de ponto, anexo à Portaria Inmetro nº. 595 de 05 de dezembro de 2013
 Certificado emitido conforme requisitos da avaliação da conformidade para registrador eletrônico de ponto, anexo à Portaria Inmetro nº. 510 de 13 de outubro de 2015
 Certificate issued in accordance with the conformity assessment requirements for electronic recording point, annex to Inmetro ordinance nº. 480 of December 15, 2011
 Certificate issued in accordance with the conformity assessment requirements for electronic recording point, annex to Inmetro ordinance no. 594 of October 01, 2012
 Certificate issued in accordance with the conformity assessment requirements for electronic recording point, annex to Inmetro ordinance no. 595 of December 05, 2013
 Certificate issued in accordance with the conformity assessment requirements for electronic recording point, annex to Inmetro ordinance no. 510 of October 13, 2015

- Este certificado somente pode ser reproduzido com todas as folhas.
 This certificate may only be reproduced in full.
- A situação e autenticidade deste certificado podem ser verificadas no website oficial do Inmetro.
 The status and authenticity of this certificate may be verified by visiting Inmetro website.
- Este certificado de conformidade foi emitido por um organismo de certificação acreditado pela Cgcre - Coordenação Geral de Acreditação.
 This certificate of conformity was issued by a product certification body accredited by Cgcre.

Certificado emitido por:
 Certificate issued by:

NCC Certificações do Brasil Ltda.
 Acreditação Cgcre nº 0034 (16/10/2003)
 Rua Conceição, nº 233, CEP 13010-916
 CNPJ nº 16.587.151/0001-28 – Campinas/SP
www.ncc.com.br



Histórico da Revisão

Revisão	Certificado	Data de Revisão	Processo	Descrição
0	NCC 16.04077	14/01/2016	23296/13.1	Emissão inicial
1	NCC 16.04077	21/01/2016	23296/13.1	Correção do nº CNPJ
2	NCC 16.04077	01/08/2018	23296/13.1.M1	Manutenção com revisão das características dos modelos no item "Outras especificações".



CERTIFICADO DE AVALIAÇÃO DA CONFORMIDADE
 EMITIDO POR ORGANISMO DE CERTIFICAÇÃO DE PRODUTOS ACREDITADO PELA CGCRE
 CONFORMITY ASSESSMENT CERTIFICATE ISSUED BY A CERTIFICATION BODY ACCREDITED BY CGCRE

Certificado Nº:
 Certificate No.

NCC 16.04077

Revisão nº/revision no.: 2

Data de emissão:
 Issued date:

30/07/2018

Unidade fabril:
 Manufacturing
 locations:

HENRY EQUIPAMENTOS ELETRÔNICOS E SISTEMAS LTDA
 Rua Rio Piquiri, 400 - Weissópolis
 Pinhais / PR
 CEP: 83322-010/ CNPJ: 01.245.055/0001-24
Brasil

Este certificado é emitido como uma verificação que amostras, representativas da linha de produção, foram avaliadas e ensaiadas e atenderam às normas listadas abaixo, e que o sistema de gestão da qualidade do fabricante, relativo aos produtos cobertos por este certificado, foi avaliado e atendeu aos requisitos de sistema da qualidade da Portaria Inmetro. Este certificado é concedido sujeito às condições previstas na Portaria Inmetro.

This certificate is issued as verification that production representative samples were assessed and tested and found compliant to the standards listed below; and that manufacturer's quality system management related to the product covered by this certificate, was assessed and found to comply to Inmetro quality system management requirements. This certificate is granted subject to the conditions as set out in Inmetro Rules.

NORMAS:
STANDARDS:

Portaria Inmetro nº 595, de 05 de dezembro 2013.

Este certificado **não** indica conformidade com outros requisitos de segurança e desempenho do que os expressamente incluídos nas normas listadas acima.

This certificate does not indicate compliance with safety and performance requirements other than those expressly included in the standards listed above.

Registro de avaliação da conformidade técnica (apresenta a verificação dos documentos utilizados para análise e as conclusões para a recomendação da certificação):

Technical conformity assessment register (presents the verification of the documents used for analysis and recommendation of certification conclusions):

BPM: 441074

Processo: 23296/13.1.M1

Data da Auditoria: 15/03/2018

RELATÓRIO(S) DE ENSAIO:

TEST REPORT(S):

Nº do relatório <i>Test Report No.</i>	Laboratório <i>Laboratory</i>	Norma <i>Standards</i>	Data de emissão <i>Issued date</i>
REP003/014	Finatel	Portaria Inmetro nº 595, 05 de dezembro 2013.	25/04/2014
DIMCI 0474/2015	Inmetro		26/03/2015
DIMCI 2106/2015	Inmetro		16/11/2015
027 (rev.3)	LASPI		20/07/2018

PRODUTO:
PRODUCT:

Produtos e sistemas abrangidos por este certificado estão especificados como segue:
Products and systems covered by this certificate are specified as follows:

Características técnicas da Família:

Equipamento destinado ao registro de ponto via biometria, leitura de código de barras e sensor de proximidade (RFID ou Mifare). Podem ser comercializados em 5 (cinco) diferentes modelos (família de produtos) conforme descrição abaixo:	
ONIX 1	Equipamento equipado com sensor biométrico e sensor de proximidade;
ONIX 2	Equipamento equipado com sensor biométrico e com leitor de código de barras;
ONIX 3	Equipamento equipado com leitor de código de barras e sensor de proximidade;
ONIX 4	Equipamento equipado com sensor biométrico e sensor de proximidade (Mifare);
ONIX 5	Equipamento equipado com sensor biométrico, com leitor de código de barras, sensor de proximidade (RFID – 125 kHz) e sensor de proximidade (Mifare – 13,56 MHz);

BRASIL





Certificados

Produtos

Serviços

Empresas

Organismos
Acreditados

Produtos e Serviços com Conformidade Avaliada

Certificados

Resultado da Consulta:

1 Certificado(s)

5 Produtos(s)

0 Serviços(s)

Página 1

Certificador: NCC **Nº Certificado:** NCC 16.04077 **Tipo:** Produto **Emissão:** 14/01/2016 **Validade:** 14/01/2022 **Status do Certificado:** Ativo **Doc.Normativo**

CNPJ/CPF	Razão Social / Nome (PF)	Nome fantasia	Endereço	Status	Papel da empresa
05734665000142	VELTI TECNOLOGIA EM SISTEMAS E EQUIPAMENTO LTDA - ME	VELTI TECN. SISTEMAS E EQUIP.LTDA	RUA PASTOR MANOEL VIRGINIO DE SOUZA, 1059 - CAPÃO DO IMBUIA - CURITIBA, PR - BRASIL	ATIVO	SOLICITANTE/FABRICANTE

▼ Marca	▼ Modelo	▼ Importado	▼ Descrição
VELTI	ONIX 1	NÃO	REGISTRADOR ELETRÔNICO DE PONTO (REP) - EQUIPAMENTO EQUIPADO COM SENSOR BIOMÉTRICO E SENSOR DE PROXIMIDADE
VELTI	ONIX 2	NÃO	REGISTRADOR ELETRÔNICO DE PONTO (REP) - EQUIPAMENTO EQUIPADO COM SENSOR BIOMÉTRICO E COM LEITOR DE CÓDIGO DE BARRAS
VELTI	ONIX 3	NÃO	REGISTRADOR ELETRÔNICO DE PONTO (REP) - EQUIPAMENTO EQUIPADO COM LEITOR DE CÓDIGO DE BARRAS E SENSOR DE PROXIMIDADE
VELTI	ONIX 4	NÃO	REGISTRADOR ELETRÔNICO DE PONTO (REP) - EQUIPAMENTO EQUIPADO COM SENSOR BIOMÉTRICO E SENSOR DE PROXIMIDADE (MIFARE)
VELTI	ONIX 5	NÃO	REGISTRADOR ELETRÔNICO DE PONTO (REP) - EQUIPAMENTO EQUIPADO COM SENSOR BIOMÉTRICO, COM LEITOR DE CÓDIGO DE BARRAS, SENSOR DE PROXIMIDADE (RFID - 125 KHZ) E SENSOR DE PROXIMIDADE (MIFARE - 13,56 MHZ)



Nova Pesquisa

[Certificados](#) | [Produtos](#) | [Serviços](#) | [Empresas](#) | [Organismos Acreditados](#)



MINISTÉRIO DO TRABALHO E PREVIDÊNCIA SOCIAL

SECRETARIA DE INSPEÇÃO DO TRABALHO

Esplanada dos Ministérios, Bloco F, Anexo, Ala B, 1º andar, sala 176 - CEP: 70056-900 - Brasília/DF
sit@mte.gov.br - Fone: (61)2031.6174/6632/6162/6751

PORTARIA Nº 523, DE 26 DE JANEIRO DE 2016.

O SECRETÁRIO DE INSPEÇÃO DO TRABALHO - Substituto, no uso das atribuições que lhe confere a Portaria MTE nº 234, de 17 de fevereiro de 2014, e considerando o Certificado de Avaliação de Conformidade nº NCC 16.04077, emitido pela NCC Certificações do Brasil Ltda, resolve:

Art.1º Registrar os Equipamentos Registradores Eletrônicos de Ponto (REP), objetos do processo nº 46017.000545/2016-11, marca VELTI, fabricados por Velti Tecnologia, Sistemas e Equipamentos LTDA – ME - VELTI, CNPJ 05.734.665/0001-42, cadastro de fabricante de REP no Ministério do Trabalho e Emprego nº 00039, conforme Anexo I desta portaria.

Art. 2º Esta Portaria entra em vigor na data de sua publicação.

LUIZ HENRIQUE RAMOS LOPES

Secretário de Inspeção do Trabalho - Substituto

ANEXO I

Modelos de Registradores Eletrônicos de Ponto

Número de Registro MTE	Modelo
379	ONIX 1
380	ONIX 2
381	ONIX 3
382	ONIX 4
383	ONIX 5

PONTO @

— advanced

Relógio de Ponto Eletrônico

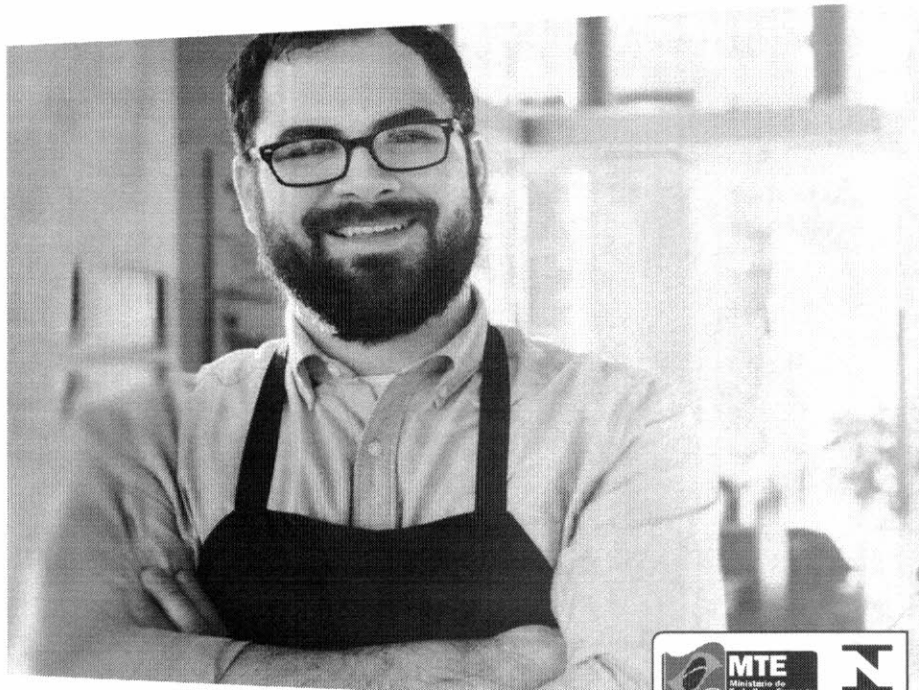

Registre o ponto de seus colaboradores com segurança e economia.

O **Ponto E Advanced** é um relógio de ponto eletrônico (REP) homologado pelo MTE e certificado pelo Inmetro. Compacto e econômico, possui tela touch screen e diversas opções de identificação do usuário através de leitores de proximidade e biometria. Desenvolvido a partir da tecnologia ADV que proporciona um melhor desempenho para o equipamento, o Ponto E Advanced faz o registro de ponto de forma rápida e segura. Ideal para pequenos negócios, pode ser usado também por empresas que necessitam de uma solução para registro de ponto móvel em áreas rurais, usinas e veículos (itinerante).



- Registrador eletrônico móvel homologado pela Portaria 1510/2009 do Ministério do Trabalho e Emprego e certificado Portaria 595/13 do INMETRO, que determina novos padrões de segurança e qualidade para os REPS;
- Ideal para empresas de pequeno porte, ou ainda para empresas que necessitam de uma solução de controle de frequência em áreas rurais, usinas ou frentes de trabalho itinerantes;
- Estrutura leve e compacta com design moderno e tela colorida sensível ao toque;
- Diversos modelos homologados com diferentes combinações de leitores e formas de identificação do usuário como biometria, cartões de proximidade RFID e Smart Card Contactless ou digitação de senha;
- Módulo biométrico com grande capacidade de armazenamento de digitais;
- Imprime comprovante (ticket) para cada registro de ponto efetuado com ótima autonomia e duração da bobina;
- Vários tipos de comunicação, incluindo TCP/IP e USB (pen drive) nativos; 3G* e Wi-Fi* opcionais;
- Seguro contra fraudes, possui comunicação protegida por criptografia e sensores internos que bloqueiam o uso em caso de tentativa de violação, além de ter seus dados fiscais assinados digitalmente;
- Possui gerenciador web browser embarcado para cadastro e configurações, com acesso através de qualquer navegador de internet;
- Integrado com os principais Softwares de Ponto do mercado.



CERTIFICAÇÃO

Homologado pelo MTE e Certificado pelo Inmetro



IDENTIFICAÇÃO

Biometria
Proximidade RFID
Smart card Contactless
Senha



COMUNICAÇÃO

TCP/IP
USB (pen drive)
3G
Wi-Fi



MODELOS HOMOLOGADOS DISPONÍVEIS:

- A: Biometria, Proximidade e Smart Card Contactless
- B: Biometria
- C: Proximidade e Smart Card Contactless
- D: Biometria e Proximidade
- E: Biometria e Smart Card Contactless

*Itens e dispositivos adicionais, consultar disponibilidade e valores.

APLICAÇÃO

Pequenas empresas, comércios, áreas rurais, obras, usinas, veículos e frentes de trabalho itinerantes.

Para maiores informações, consulte-nos.

Henry Equipamentos Eletrônicos Sistemas Ltda. Todos direitos reservados | 2017

Relógio de Ponto Onix

Homologado de acordo com a Portaria nº 1.510/2009 do Ministério do Trabalho e Emprego (MTE) e certificado pelo INMETRO de acordo com a Portaria 595/2013. O Onix foi desenvolvido para proporcionar mais segurança para o registro e armazenamentos de dados e mais conforto e praticidade para o usuário, desde a instalação até a sua utilização, na linha de produção atual desta empresa.



Características

Os modelos homologados são:

- ONIX 1 - BIOMETRIA/PROXIMIDADE;
 - ONIX 2 - BIOMETRIA/CÓDIGO DE BARRAS;
 - ONIX 3 - PROXIMIDADE/CÓDIGO DE BARRAS;
 - ONIX 4 – BIOMETRIA/SMART CARD CONTACTLESS 13,56 MHz;
 - ONIX 5 - BIOMETRIA/CÓDIGO DE BARRAS/PROXIMIDADE/SMART CARD CONTACTLESS 13,56 MHz.
-
- Leitor biométrico com sensor óptico de 500 dpi integrado com o gabinete.
 - Permite o cadastro de até 10 digitais por funcionário;
 - Fornece interface de controle através de navegador web, sem necessidade de instalação de software na máquina do cliente;
 - Integra com variados softwares de folha de pagamento (Velti Ponto, VW Ponto, Henry Ponto) e compatibilidade com qualquer programa de tratamento de ponto em conformidade com as exigências da portaria do Ministério do Trabalho e Emprego para recebimento da AFD;
 - O WebServer permite a exclusão e alteração de login e senha dos equipamentos e a coleta de dados;
 - Utilizado exclusivamente para marcação de ponto.
 - Os dados são gravados em memória não volátil tanto para a Memória de Trabalho (MT) como para a Memória de Registro Permanente (MRP)
 - Possibilidade de relação instantânea de marcação de ponto efetuada nas ultimas 24 horas por tecla.
 - Sinal sonoro no momento da marcação do ponto.
 - Trabalha com vários tipos de comunicação, tornando-se um equipamento moldável à

necessidade do cliente e adaptável ao ambiente;

- O equipamento trabalha com leitura automática da quantidade de dígitos dos crachás (até 20 dígitos);
- Controle das operações realizadas no equipamento, através de níveis de acesso concedidas pelo usuário administrador do sistema por meio de login e senha;
- Possui botão na cor vermelha identificado como RIM, que tem a função de extrair a relação impressa das marcações de ponto realizadas nas 24 horas precedentes;
- Equipamento possui pictograma para
- Possui botão na cor azul que tem a função de imprimir o identificador do software e chave pública do equipamento;
- Possui porta fiscal USB para coleta do arquivo AFD para auditoria dos dados do equipamento pelo fiscal do trabalho, protegida por lacre;
- Capacidade de gerenciamento de até 15.000 colaboradores na Memória de Trabalho (MT) com PIS, nome completo e matrícula;
- Capacidade para armazenamento de registros em memória (MRP): 30.000.000;
- Maior capacidade da bobina, com autonomia para mais de 11.000 tickets;
- Maior nível de segurança, com dados fiscais assinados digitalmente;
- Comunicação protegida por criptografia, impedindo qualquer tentativa de fraude via softwares não autorizados;
- Sistema interno de sensores que realizam o bloqueio automático do equipamento, na tentativa violação.
- Oferece suporte para cadastro de cartão do usuário para acesso ao menu no próprio equipamento.
- Opera biometria com recurso de toque único, função que permite realizar a identificação da digital apenas colocando o dedo sobre o sensor, sem a necessidade de digitar a matrícula (1:N), tendo a possibilidade de utilizar o crachá ou a tecla de verificação disponível no teclado (1:1);
- Sistema de importação e exportação de dados via segunda porta USB. Através desta porta podem ser realizadas as configurações do equipamento, do empregador, de colaboradores, de biometrias e coleta de eventos;
- Armazena a Razão Social, CNPJ, CEI e endereço do empregador;
- Permite realizar exportação da chave pública através da segunda porta USB, salvando-a em arquivo de texto em um dispositivo USB de armazenamento;
- Sistema de identificação de status e eventos no equipamento: pelo próprio equipamento, aplicativo embarcado ou software gerenciador;
- Possui sistema de gerenciamento inteligente. Valida as informações recebidas e as salva apenas se for necessário, otimizando a utilização da memória;
- Possui sensor monitorador de papel que indica através de mensagem no display, software

- e aviso sonoro, o status de pouco papel, sem papel ou papel enroscado;
- Possui contador de tickets restantes (valor aproximado), de forma que o empregador saiba quantos tickets ainda podem ser impressos com determinada bobina de papel;
 - Utiliza display LCD com duas linhas e 16 caracteres cada com Back Light.
 - Garantia de 48 meses.

Ambiente

- Temperatura de operação: -15°C a 55°C (sem condensação); Temperatura para estocagem: -20°C a 60°C;
- Faixa de umidade para funcionamento: 0 a 95%; Nível aceitável de luz para funcionamento: 3.000 Lux.
- Sensor de Umidade e temperatura interna.

Mecânica

- Peso: 1,84 kg;
- Altura: 24,5 cm;
- Profundidade: 13,6 cm; Largura da base: 28,4 cm.

Elétrica

- Fonte Bivolt: 90 a 240 VAC;
- Tensão de operação: 24 Volts;
- Potência média: 12 W;
- Consumo médio de corrente: 500 mA;
- No-break interno ou externo com autonomia de funcionamento de até 8 horas, no caso de falta de energia, com sistema de corte de energia, evitando danos no equipamento (Opcional).

Operacional

- Tecnologias de identificação: Biometria, Código de barras e Proximidade Smart Card Contactless e RFID;
- Leitor biométrico: tipo óptico com resolução de 500 DPI, mais resistente ao desgaste ou riscos e alto desempenho na verificação da impressão digital;
- Leitor Biométrico Suprema LFD "Dedo Vivo" azul.

- Modo da verificação das digitais: 1:1 (reconhecimento feito com a prévia informação da matrícula e em seguida colocando o dedo no sensor biométrico) e 1:N (reconhecimento feito apenas colocando o dedo sobre o sensor biométrico);
- Quantidade de dígitos da matrícula de até 20 dígitos;
- Capacidades de armazenamento de digitais: 9.500 ou 19.000 digitais; Leitor de proximidade: lê no padrão 125 kHz Unique;
- Leitor Smart Card Certificado pela Anatel;
- Leitor de códigos de barras: Realiza leitura de crachás de 3 a 20 dígitos, nos padrões: 128, 2 de 5 intercalado e não intercalado e o padrão 3 de 9;
- Armazenamento em memória flash para a MT e MRP, no qual a memória MRP possui um sistema de gerenciamento interno para garantir a integridade dos dados;
- Tipos de comunicação: Serial, TCP/IP 10/100 Mbits e USB nativos com criptografia.
- Processador de 32 bits;
- Mecanismo impressor térmico com capacidade de impressão de 38 caracteres por linha com corte automático com acentuação gráfica no ticket com chave;
- Impressora com resolução de 8 pontos por milímetro, velocidade de impressão de até 170 milímetros por segundo e vida útil de 100 milhões de pulsos.
- Suporta bobinas de até 400 metros de comprimento, emitindo acima de 11.000 comprovantes e compartimento de bobinas de fácil acesso;
- Impressora térmica de alta resolução e velocidade de 90 mm/s, com corte total e parcial do papel;
- Sistema de guilhotina e sensor que evita o atolamento do ticket;
- Velocidade de reconhecimento de digitais e impressão do ticket menor que 2s; Durabilidade mínima da impressão de 5 anos, respeitando os requisitos de conservação do fabricante do papel;
- Possui compartimento de bobina de papel do tipo Easy load, com fechadura.
- Equipamento fabricado em material anti-chamas para dispositivos e circuitos eletroeletrônicos;
- Material resistente em cantos arredondados.
- Modos de comunicação: trabalha somente em modo off-line, usando os dados contidos na MT para autenticação no equipamento;
- Módulos externos: Roteador Wifi e 3G para comunicação online.
- Velocidade de comunicação (Serial RS-232 e RS-485): 9.600 bps, 19.200 bps, 57.600 bps e 115.200 bps, ;
- Possui segunda entrada USB, por onde é possível realizar a coleta por filtros de registros, configurar o equipamento, cadastrar empregador, colaboradores e digitais;
- Teclado de silicone: 18 teclas sendo 10 em padrão ABNT NBR 9050 e ABNT NBR 15250 quanto a acessibilidade;

- Calendário perpétuo: gerencia a passagem da hora, minuto, segundo, dia, mês, ano e horário de verão via Web.
- Relógio com precisão de 1 minuto ao ano;
- Possui uma bateria de lítio com capacidade de manter a data e hora correta 1.440 horas, ou seja, dois meses no caso de desligamento total do mesmo;
- Possibilidade de configuração do IP, Gateway e DNS do equipamento.
- Possui sistema de proteção interno para supervisão do funcionamento do equipamento e dos níveis de tensão (watchdog);
- Coleta de dados: os registros podem ser coletados via porta USB Fiscal, segunda USB no próprio equipamento, aplicativo embarcado em um navegador de internet ou via software gerenciador;
- Possibilidade de BackUp, permitindo o envio dos dados e digitais para outros equipamentos ou diretamente para o sistema de Gerenciamento;
- Possui bateria interno ou externa que mantém o relógio ligado por até 4 horas.

Medidas Mecânicas

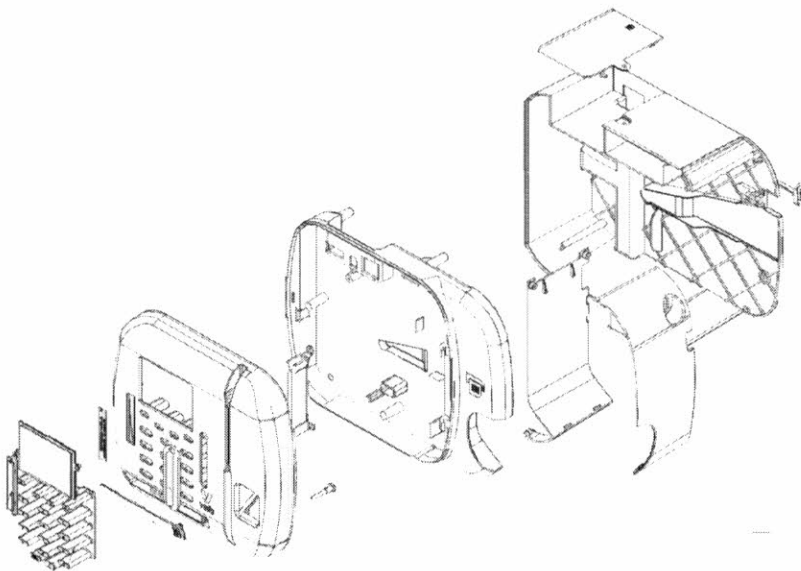



SOLICITAÇÃO DE PARECER TÉCNICO

PREGÃO ELETRÔNICO N.º : 102/2021
ASSUNTO : SOLICITAÇÃO DE PARECER TÉCNICO

Tendo em vista a realização do Pregão Eletrônico n.º 118/2021, cujo objeto é o REGISTRO DE PREÇOS para futura e eventual aquisição de registradores eletrônicos de ponto biométrico do tipo fixo e móveis.

Sendo que o item 12 do edital solicita catálogo dos produtos. Solicito que o Departamento Técnico da Secretaria Municipal de Administração, responsável pelo envio do TERMO DE REFERÊNCIA e especificações dos equipamentos cotados pela empresa VELTI SISTEMAS E EQUIPAMENTOS LTDA, encaminhe o PARECER TÉCNICO DE ANÁLISE do catálogo, da empresa melhor classificada.

A comissão técnica possui um prazo até dia 04/08/2021.

Cordialmente,

Francisco Beltrão/PR, 03 de agosto de 2021.

NÁDIA AP. DALLAGNOL
PREGOEIRA
DECRETO 146/2021



MUNICÍPIO DE FRANCISCO BELTRÃO
Estado do Paraná

SECRETARIA MUNICIPAL DE ADMINISTRAÇÃO

PARECER TÉCNICO

Francisco Beltrão, 03 de Agosto de 2021.

Nº 0015/2021

Para: NÁDIA AP. DALLAGNOL, PREGOEIRA, DEPARTAMENTO DE LICITAÇÕES.

Assunto: Parecer Técnico de Análise de Catálogo em vista ao pregão Nº 118/2021, para fins de habilitação técnica de objeto.

Objeto: **REGISTRO DE PREÇOS para futura e eventual aquisição de registradores eletrônicos de ponto biométrico do tipo fixo e móveis.**

Conforme solicitado por esse departamento de licitações e contratos referente análise do catálogo técnico e proposta comercial enviada pela empresa **VELTI SISTEMAS E EQUIPAMENTOS LTDA**, pessoa jurídica de direito privado, inscrita no CNPJ sob o nº **05734665000142**, com sede na **Professora Antonia Reginato Vianna, Capão da Imbuia, 485, Térreo**, com endereço eletrônico **licitacao@velti.com.br**, telefone **(41) 30193119**, representada por seu representante legal **Débora Cristina da Silva**, com CPF nº **09219376954**, constatamos:

- ❖ Item 01, a marca e modelo ofertados pela empresa, **MARCA VELTI, MODELO ÔNIX** atende a todas as especificações técnicas exigidas em edital, conforme catálogo técnico enviado pela empresa, certificado de avaliação de conformidade e portaria Nº523/2016 do MTPS;
- ❖ Item 02, a marca e modelo ofertados pela empresa, **MARCA HENRY, MODELO PONTO E** atendem a descrição e necessidade da Administração. Cabe destacar que foi realizada diligência quanto ao certificado do INMETRO. Sendo que o catálogo apresentado contém a aprovação do INMETRO e a marca já é pré-aprovada. Pelo princípio da economicidade e prezando pelo formalismo moderado, esta aceito.



MUNICÍPIO DE FRANCISCO BELTRÃO
Estado do Paraná

000237

Portanto, estando esclarecido e justificado, solicitamos se estiver em concordância com o aspecto legal e seu termo promova a APROVAÇÃO da proposta e do catalogo em virtude do embasamento efetuado pela equipe técnica.

Assim, concluímos.

É O PARECER.

Sem mais para o momento, colocamo-nos a disposição sobre qualquer duvidas ou esclarecimentos.

Atenciosamente.

ANTÔNIO CARLOS BONETTI
Secretário de administração

Assinatura:

NELSON VENZO
Secretaria de Administração

Assinatura:

PROPOSTA

PREGÃO ELETRÔNICO 118/2021
PREFEITURA MUNICIPAL DE FRANCISCO BELTRAO
FRANCISCO BELTRÃO/PR



A empresa **VELTI SISTEMAS E EQUIPAMENTOS LTDA**, pessoa jurídica de direito privado, inscrita no CNPJ sob o nº **05734665000142**, com sede na **Professora Antonia Reginato Vianna, Capão da Imbuia, 485, Térreo**, com endereço eletrônico **licitacao@valti.com.br**, telefone **(41) 30193119**, neste ato representada por seu representante legal **Débora Cristina da Silva**, com CPF nº **09219376954**, vem apresentar sua proposta de preço, de acordo com o edital, para execução/entrega do objeto abaixo descrito:

Objeto: REGISTRO DE PREÇOS para futura e eventual aquisição de registradores eletrônicos de ponto biométrico do tipo fixo e móveis

Item	Especificação	Marca/Fab./Mod.	Quant.	Un. de Medida	Valor Un.	Valor T.
1	REGISTRADOR ELETRÔNICO DE PONTO (REP), COM IMPRESSORA DE COMPROVANTES, ACOMPANHADO DO SOFTWARE DO PRODUTO E COM ACESSO VIA WEB SERVER. INCLUSOS: INSTALAÇÃO E CONFIGURAÇÃO DE TODOS OS EQUIPAMENTOS: (REP); INCLUSOS: TREINAMENTO PARA HARDWARE E SOFTWARE: REP, E APLICATIVOS DE GERENCIAMENTO. ATENDENDO AS ESPECIFICAÇÕES DESCRITAS NO ANEXO I-A.	Valti / Valti/ õnix	10.00	un	R\$ 1.550,00	R\$ 15.500,00
REGISTRADOR ELETRÔNICO DE PONTO (REP), COM IMPRESSORA DE COMPROVANTES, ACOMPANHADO DO SOFTWARE DO PRODUTO E COM ACESSO VIA WEB SERVER. INCLUSOS: INSTALAÇÃO E CONFIGURAÇÃO DE TODOS OS EQUIPAMENTOS: (REP); INCLUSOS: TREINAMENTO PARA HARDWARE E SOFTWARE: REP, E APLICATIVOS DE GERENCIAMENTO. ATENDENDO AS ESPECIFICAÇÕES DESCRITAS NO ANEXO I-A.						

Item	Especificação	Marca/Fab./Mod.	Quant.	Un. de Medida	Valor Un.	Valor T.
2	REGISTRADOR ELETRÔNICO DE PONTO (REP) DO TIPO MÓVEL, COM IMPRESSORA DE COMPROVANTES, ACOMPANHADO DO SOFTWARE DO PRODUTO E COM ACESSO VIA WEB SERVER. INCLUSOS: INSTALAÇÃO E CONFIGURAÇÃO DE TODOS OS EQUIPAMENTOS: (REP); INCLUSOS: TREINAMENTO PARA HARDWARE E SOFTWARE: REP, E APLICATIVOS DE GERENCIAMENTO. ATENDENDO AS ESPECIFICAÇÕES DESCRITAS NO ANEXO I-A	Henry/ Henry/ Ponto E	5.00	UN	R\$ 1.580,00	R\$ 7.900,00
Registrador Eletrônico de Ponto (rep) do Tipo Móvel, Com Impressora de Comprovantes, Acompanhado do Software do Produto E Com Ac...						
Total						R\$ 23.400,00

Nome do Banco	Nº do Banco	Nº da Agência	Nº da Conta Corrente
Banco do Brasil S.A.	1	3041-4	127.801-0

Validade da Proposta: Esta proposta é válida por **90 dias** (conforme edital), a partir da data de abertura desta licitação

Nos preços indicados acima estão **incluídos** todos os **custos, benefícios, encargos, tributos e demais contribuições pertinentes.**

Declaro conhecer a legislação de regência desta licitação e que os objetos **serão fornecidos de acordo com as condições estabelecidas neste Edital e seus anexos**, que conhecemos e aceitamos em todos os seus termos

CURITIBA/PR. 03 de Agosto de 2021



Débora Cristina da Silva
RG: 12/506 7824 IPR
CPF nº 082 183 789-54

05.734.665/0001-42

VELTI TECNOLOGIA EM SISTEMAS E
EQUIPAMENTOS LTDA

Débora Cristina da Silva

Relógio de Ponto Onix

Homologado de acordo com a Portaria nº 1.510/2009 do Ministério do Trabalho e Emprego (MTE) e certificado pelo INMETRO de acordo com a Portaria 595/2013. O Onix foi desenvolvido para proporcionar mais segurança para o registro e armazenamentos de dados e mais conforto e praticidade para o usuário, desde a instalação até a sua utilização, na linha de produção atual desta empresa.



Características

Os modelos homologados são:

- ONIX 1 - BIOMETRIA/PROXIMIDADE;
 - ONIX 2 - BIOMETRIA/CÓDIGO DE BARRAS;
 - ONIX 3 - PROXIMIDADE/CÓDIGO DE BARRAS;
 - ONIX 4 – BIOMETRIA/SMART CARD CONTACTLESS 13,56 MHz;
 - ONIX 5 - BIOMETRIA/CÓDIGO DE BARRAS/PROXIMIDADE/SMART CARD CONTACTLESS 13,56 MHz.
-
- Leitor biométrico com sensor óptico de 500 dpi integrado com o gabinete.
 - Permite o cadastro de até 10 digitais por funcionário;
 - Fornece interface de controle através de navegador web, sem necessidade de instalação de software na máquina do cliente;
 - Integra com variados softwares de folha de pagamento (Velti Ponto, VW Ponto, Henry Ponto) e compatibilidade com qualquer programa de tratamento de ponto em conformidade com as exigências da portaria do Ministério do Trabalho e Emprego para recebimento da AFD;
 - O WebServer permite a exclusão e alteração de login e senha dos equipamentos e a coleta de dados;
 - Utilizado exclusivamente para marcação de ponto.
 - Os dados são gravados em memória não volátil tanto para a Memória de Trabalho (MT) como para a Memória de Registro Permanente (MRP)
 - Possibilidade de relação instantânea de marcação de ponto efetuada nas ultimas 24 horas por tecla.
 - Sinal sonoro no momento da marcação do ponto.
 - Trabalha com vários tipos de comunicação, tornando-se um equipamento moldável à

necessidade do cliente e adaptável ao ambiente;

- O equipamento trabalha com leitura automática da quantidade de dígitos dos crachás (até 20 dígitos);
- Controle das operações realizadas no equipamento, através de níveis de acesso concedidas pelo usuário administrador do sistema por meio de login e senha;
- Possui botão na cor vermelha identificado como RIM, que tem a função de extrair a relação impressa das marcações de ponto realizadas nas 24 horas precedentes;
- Equipamento possui pictograma para
- Possui botão na cor azul que tem a função de imprimir o identificador do software e chave pública do equipamento;
- Possui porta fiscal USB para coleta do arquivo AFD para auditoria dos dados do equipamento pelo fiscal do trabalho, protegida por lacre;
- Capacidade de gerenciamento de até 15.000 colaboradores na Memória de Trabalho (MT) com PIS, nome completo e matrícula;
- Capacidade para armazenamento de registros em memória (MRP): 30.000.000;
- Maior capacidade da bobina, com autonomia para mais de 11.000 tickets;
- Maior nível de segurança, com dados fiscais assinados digitalmente;
- Comunicação protegida por criptografia, impedindo qualquer tentativa de fraude via softwares não autorizados;
- Sistema interno de sensores que realizam o bloqueio automático do equipamento, na tentativa violação.
- Oferece suporte para cadastro de cartão do usuário para acesso ao menu no próprio equipamento.
- Opera biometria com recurso de toque único, função que permite realizar a identificação da digital apenas colocando o dedo sobre o sensor, sem a necessidade de digitar a matrícula (1:N), tendo a possibilidade de utilizar o crachá ou a tecla de verificação disponível no teclado (1:1);
- Sistema de importação e exportação de dados via segunda porta USB. Através desta porta podem ser realizadas as configurações do equipamento, do empregador, de colaboradores, de biometrias e coleta de eventos;
- Armazena a Razão Social, CNPJ, CEI e endereço do empregador;
- Permite realizar exportação da chave pública através da segunda porta USB, salvando-a em arquivo de texto em um dispositivo USB de armazenamento;
- Sistema de identificação de status e eventos no equipamento: pelo próprio equipamento, aplicativo embarcado ou software gerenciador;
- Possui sistema de gerenciamento inteligente. Valida as informações recebidas e as salva apenas se for necessário, otimizando a utilização da memória;
- Possui sensor monitorador de papel que indica através de mensagem no display, software

- e aviso sonoro, o status de pouco papel, sem papel ou papel enroscado;
- Possui contador de tickets restantes (valor aproximado), de forma que o empregador saiba quantos tickets ainda podem ser impressos com determinada bobina de papel;
 - Utiliza display LCD com duas linhas e 16 caracteres cada com Back Light.
 - Garantia de 48 meses.

Ambiente

- Temperatura de operação: -15°C a 55°C (sem condensação); Temperatura para estocagem: -20°C a 60°C;
- Faixa de umidade para funcionamento: 0 a 95%; Nível aceitável de luz para funcionamento: 3.000 Lux.
- Sensor de Umidade e temperatura interna.

Mecânica

- Peso: 1,84 kg;
- Altura: 24,5 cm;
- Profundidade: 13,6 cm; Largura da base: 28,4 cm.

Elétrica

- Fonte Bivolt: 90 a 240 VAC;
- Tensão de operação: 24 Volts;
- Potência média: 12 W;
- Consumo médio de corrente: 500 mA;
- No-break interno ou externo com autonomia de funcionamento de até 8 horas, no caso de falta de energia, com sistema de corte de energia, evitando danos no equipamento (Opcional).

Operacional

- Tecnologias de identificação: Biometria, Código de barras e Proximidade Smart Card Contactless e RFID;
- Leitor biométrico: tipo óptico com resolução de 500 DPI, mais resistente ao desgaste ou riscos e alto desempenho na verificação da impressão digital;
- Leitor Biométrico Suprema LFD "Dedo Vivo" azul.

- Modo da verificação das digitais: 1:1 (reconhecimento feito com a prévia informação da matrícula e em seguida colocando o dedo no sensor biométrico) e 1:N (reconhecimento feito apenas colocando o dedo sobre o sensor biométrico);
- Quantidade de dígitos da matrícula de até 20 dígitos;
- Capacidades de armazenamento de digitais: 9.500 ou 19.000 digitais; Leitor de proximidade: lê no padrão 125 kHz Unique;
- Leitor Smart Card Certificado pela Anatel;
- Leitor de códigos de barras: Realiza leitura de crachás de 3 a 20 dígitos, nos padrões: 128, 2 de 5 intercalado e não intercalado e o padrão 3 de 9;
- Armazenamento em memória flash para a MT e MRP, no qual a memória MRP possui um sistema de gerenciamento interno para garantir a integridade dos dados;
- Tipos de comunicação: Serial, TCP/IP 10/100 Mbits e USB nativos com criptografia.
- Processador de 32 bits;
- Mecanismo impressor térmico com capacidade de impressão de 38 caracteres por linha com corte automático com acentuação gráfica no ticket com chave;
- Impressora com resolução de 8 pontos por milímetro, velocidade de impressão de até 170 milímetros por segundo e vida útil de 100 milhões de pulsos.
- Suporta bobinas de até 400 metros de comprimento, emitindo acima de 11.000 comprovantes e compartimento de bobinas de fácil acesso;
- Impressora térmica de alta resolução e velocidade de 90 mm/s, com corte total e parcial do papel;
- Sistema de guilhotina e sensor que evita o atolamento do ticket;
- Velocidade de reconhecimento de digitais e impressão do ticket menor que 2s; Durabilidade mínima da impressão de 5 anos, respeitando os requisitos de conservação do fabricante do papel;
- Possui compartimento de bobina de papel do tipo Easy load, com fechadura.
- Equipamento fabricado em material anti-chamas para dispositivos e circuitos eletroeletrônicos;
- Material resistente em cantos arredondados.
- Modos de comunicação: trabalha somente em modo off-line, usando os dados contidos na MT para autenticação no equipamento;
- Módulos externos: Roteador Wifi e 3G para comunicação online.
- Velocidade de comunicação (Serial RS-232 e RS-485): 9.600 bps, 19.200 bps, 57.600 bps e 115.200 bps, ;
- Possui segunda entrada USB, por onde é possível realizar a coleta por filtros de registros, configurar o equipamento, cadastrar empregador, colaboradores e digitais;
- Teclado de silicone: 18 teclas sendo 10 em padrão ABNT NBR 9050 e ABNT NBR 15250 quanto a acessibilidade;

- Calendário perpétuo: gerencia a passagem da hora, minuto, segundo, dia, mês, ano e horário de verão via Web.
- Relógio com precisão de 1 minuto ao ano;
- Possui uma bateria de lítio com capacidade de manter a data e hora correta 1.440 horas, ou seja, dois meses no caso de desligamento total do mesmo;
- Possibilidade de configuração do IP, Gateway e DNS do equipamento.
- Possui sistema de proteção interno para supervisão do funcionamento do equipamento e dos níveis de tensão (watchdog);
- Coleta de dados: os registros podem ser coletados via porta USB Fiscal, segunda USB no próprio equipamento, aplicativo embarcado em um navegador de internet ou via software gerenciador;
- Possibilidade de BackUp, permitindo o envio dos dados e digitais para outros equipamentos ou diretamente para o sistema de Gerenciamento;
- Possui bateria interno ou externa que mantém o relógio ligado por até 4 horas.

Medidas Mecânicas

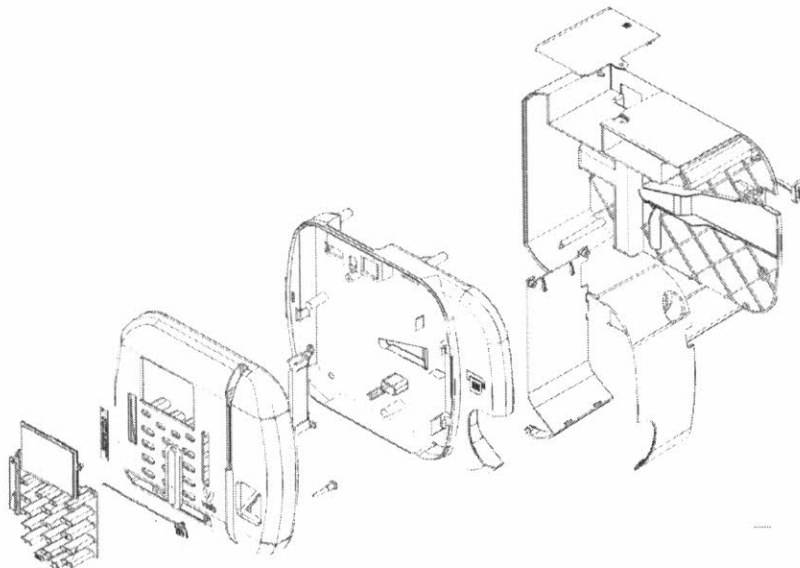



MINISTÉRIO DO TRABALHO E PREVIDÊNCIA SOCIAL
 SECRETARIA DE INSPEÇÃO DO TRABALHO
 Esplanada dos Ministérios, Bloco F, Anexo, Ala B, 1º andar, sala 176 - CEP: 70056-900 - Brasília/DF
sit@mte.gov.br - Fone: (61)2031.6174/6632/6162/6751

PORTARIA Nº 523, DE 26 DE JANEIRO DE 2016.

O SECRETÁRIO DE INSPEÇÃO DO TRABALHO - Substituto, no uso das atribuições que lhe confere a Portaria MTE nº 234, de 17 de fevereiro de 2014, e considerando o Certificado de Avaliação de Conformidade nº NCC 16.04077, emitido pela NCC Certificações do Brasil Ltda, resolve:

Art.1º Registrar os Equipamentos Registradores Eletrônicos de Ponto (REP), objetos do processo nº 46017.000545/2016-11, marca VELTI, fabricados por Velti Tecnologia, Sistemas e Equipamentos LTDA – ME - VELTI, CNPJ 05.734.665/0001-42, cadastro de fabricante de REP no Ministério do Trabalho e Emprego nº 00039, conforme Anexo I desta portaria.

Art. 2º Esta Portaria entra em vigor na data de sua publicação.

 LUIZ HENRIQUE RAMOS LOPES

Secretário de Inspeção do Trabalho - Substituto

ANEXO I

Modelos de Registradores Eletrônicos de Ponto

Número de Registro MTE	Modelo
379	ONIX 1
380	ONIX 2
381	ONIX 3
382	ONIX 4
383	ONIX 5

PONTO @

—advanced

Relógio de Ponto Eletrônico

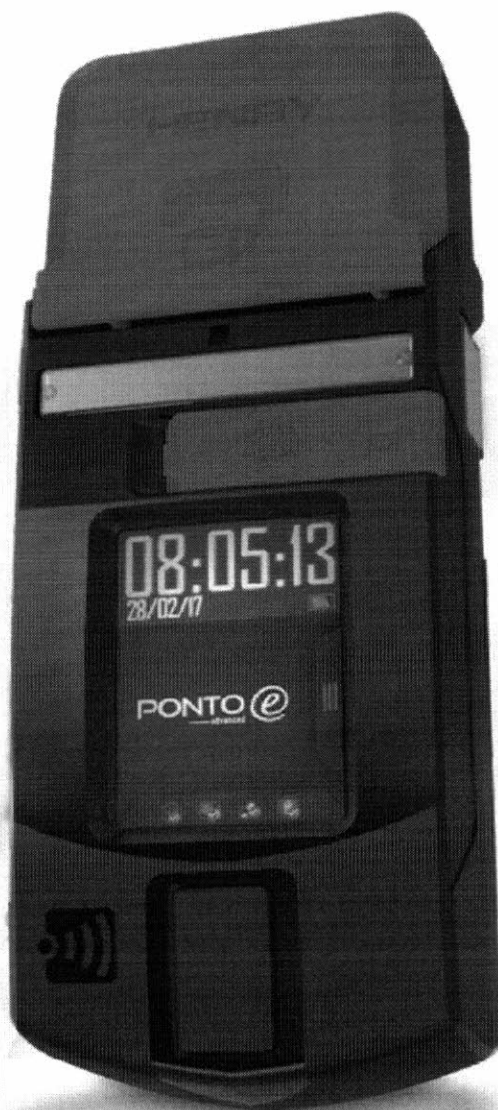
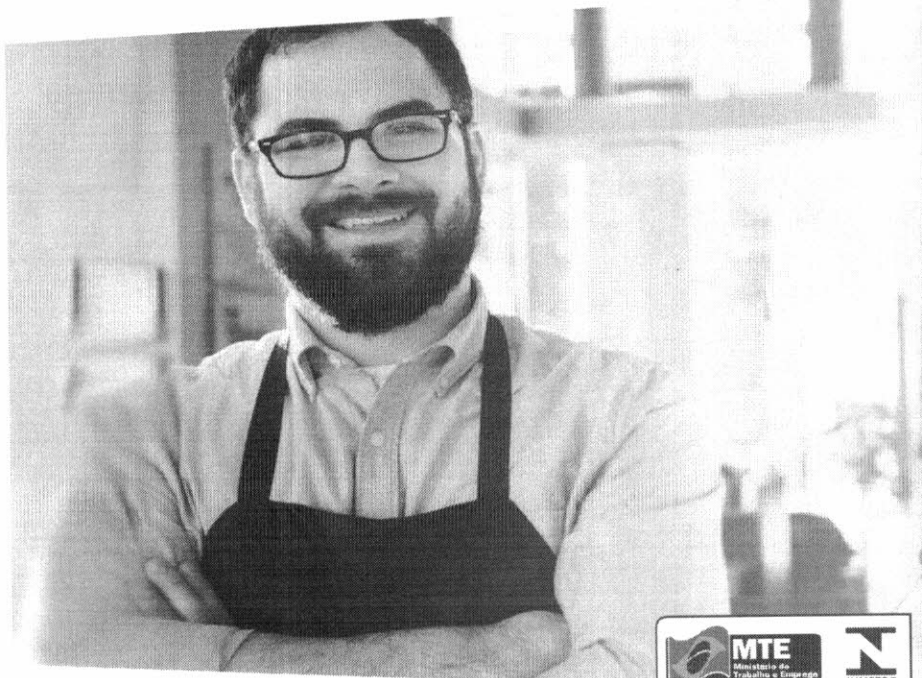

Registre o ponto de seus colaboradores com segurança e economia.

O **Ponto E Advanced** é um relógio de ponto eletrônico (REP) homologado pelo MTE e certificado pelo Inmetro. Compacto e econômico, possui tela touch screen e diversas opções de identificação do usuário através de leitores de proximidade e biometria. Desenvolvido a partir da tecnologia ADV que proporciona um melhor desempenho para o equipamento, o Ponto E Advanced faz o registro de ponto de forma rápida e segura. Ideal para pequenos negócios, pode ser usado também por empresas que necessitam de uma solução para registro de ponto móvel em áreas rurais, usinas e veículos (itinerante).

- Registrador eletrônico móvel homologado pela Portaria 1510/2009 do Ministério do Trabalho e Emprego e certificado Portaria 595/13 do INMETRO, que determina novos padrões de segurança e qualidade para os REPS;
- Ideal para empresas de pequeno porte, ou ainda para empresas que necessitam de uma solução de controle de frequência em áreas rurais, usinas ou frentes de trabalho itinerantes;
- Estrutura leve e compacta com design moderno e tela colorida sensível ao toque;
- Diversos modelos homologados com diferentes combinações de leitores e formas de identificação do usuário como biometria, cartões de proximidade RFID e Smart Card Contactless ou digitação de senha;
- Módulo biométrico com grande capacidade de armazenamento de digitais;
- Imprime comprovante (ticket) para cada registro de ponto efetuado com ótima autonomia e duração da bobina;
- Vários tipos de comunicação, incluindo TCP/IP e USB (pen drive) nativos; 3G* e Wi-Fi* opcionais;
- Seguro contra fraudes, possui comunicação protegida por criptografia e sensores internos que bloqueiam o uso em caso de tentativa de violação, além de ter seus dados fiscais assinados digitalmente;
- Possui gerenciador web browser embarcado para cadastro e configurações, com acesso através de qualquer navegador de internet;
- Integrado com os principais Softwares de Ponto do mercado.



CERTIFICAÇÃO

Homologado pelo MTE e Certificado pelo Inmetro



IDENTIFICAÇÃO

Biometria
Proximidade RFID
Smart card Contactless
Senha



COMUNICAÇÃO

TCP/IP
USB (pen drive)
3G
Wi-Fi

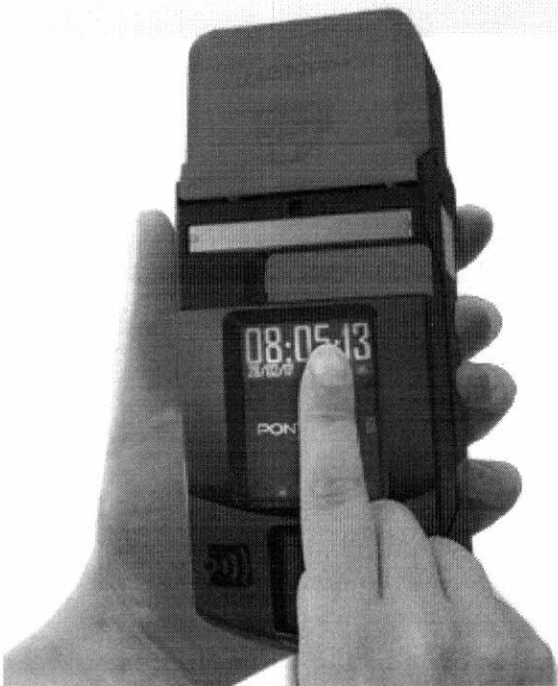

MODELOS HOMOLOGADOS DISPONÍVEIS:

A: Biometria, Proximidade e Smart Card Contactless

B: Biometria

C: Proximidade e Smart Card Contactless

D: Biometria e Proximidade

E: Biometria e Smart Card Contactless

*Itens e dispositivos adicionais, consultar disponibilidade e valores.

APLICAÇÃO

Pequenas empresas, comércios, áreas rurais, obras, usinas, veículos e frentes de trabalho itinerantes.

Para maiores informações, consulte-nos.

Henry Equipamentos Eletrônicos Sistemas Ltda. Todos direitos reservados | 2017



CERTIFICADO DE AVALIAÇÃO DA CONFORMIDADE
 EMITIDO POR ORGANISMO DE CERTIFICAÇÃO DE PRODUTOS ACREDITADO PELA CGCRE
 CONFORMITY ASSESSMENT CERTIFICATE ISSUED BY A CERTIFICATION BODY ACCREDITED BY CGCRE

Certificado Nº:
Certificate No.

NCC 16.04077

Revisão nº/revision no.: 2

Data de emissão:
Issued date:

30/07/2018

Data de validade:
Validity date:

14/01/2022

Solicitante:
Applicant:

VELTI TECNOLOGIA EM SISTEMAS E EQUIPAMENTO LTDA - ME
 Rua Pastor Manoel Virgínio de Souza, 1059 - Capão do Imbuia
 Curitiba/PR
 CEP: 82810-400 / CNPJ: 05.734.665/0001-42 / IE: 9.050.830.664
 Brasil

Produto:
Product:

Registrador Eletrônico de Ponto (REP)

Marca:
Brand:

VELTI

Modelo:
Model:

ONIX 1, ONIX 2, ONIX 3, ONIX 4 e ONIX 5

Fabricante:
Manufacturer:

VELTI TECNOLOGIA EM SISTEMAS E EQUIPAMENTO LTDA - ME
 Rua Pastor Manoel Virgínio de Souza, 1059 - Capão do Imbuia
 Curitiba/PR
 CEP: 82810-400 / CNPJ: 05.734.665/0001-42 / IE: 9.050.830.664
 Brasil

Aprovado para emissão em conformidade com o regulamento e normas aplicáveis
 Approved for issuing in conformity with the applicable regulation and standards

Digitally signed by WILSON
 MONTEIRO BONATO JUNIOR:
 04261009803

Wilson Bonato
 Gerente Técnico
 Technical Manager

Certificado emitido conforme requisitos da avaliação da conformidade para registrador eletrônico de ponto, anexo à Portaria Inmetro nº. 480 de 15 de dezembro de 2011
 Certificado emitido conforme requisitos da avaliação da conformidade para registrador eletrônico de ponto, anexo à Portaria Inmetro nº. 494 de 01 de outubro de 2012
 Certificado emitido conforme requisitos da avaliação da conformidade para registrador eletrônico de ponto, anexo à Portaria Inmetro nº. 595 de 05 de dezembro de 2013
 Certificado emitido conforme requisitos da avaliação da conformidade para registrador eletrônico de ponto, anexo à Portaria Inmetro nº. 510 de 13 de outubro de 2015
 Certificate issued in accordance with the conformity assessment requirements for electronic recording point, annex to Inmetro ordinance no. 480 of December 15, 2011
 Certificate issued in accordance with the conformity assessment requirements for electronic recording point, annex to Inmetro ordinance no. 594 of October 01, 2012
 Certificate issued in accordance with the conformity assessment requirements for electronic recording point, annex to Inmetro ordinance no. 595 of December 05, 2013
 Certificate issued in accordance with the conformity assessment requirements for electronic recording point, annex to Inmetro ordinance no. 510 of October 13, 2015

- Este certificado somente pode ser reproduzido com todas as folhas.
This certificate may only be reproduced in full.
- A situação e autenticidade deste certificado podem ser verificadas no website oficial do Inmetro.
The status and authenticity of this certificate may be verified by visiting Inmetro website.
- Este certificado de conformidade foi emitido por um organismo de certificação acreditado pela Cgcre - Coordenação Geral de Acreditação.
This certificate of conformity was issued by a product certification body accredited by Cgcre.

Certificado emitido por:
Certificate issued by:

NCC Certificações do Brasil Ltda.
 Acreditação Cgcre nº 0034 (16/10/2003)
 Rua Conceição, nº 233, CEP 13010-916
 CNPJ nº 16.587.151/0001-28 – Campinas/SP
www.ncc.com.br



Histórico da Revisão

Revisão	Certificado	Data de Revisão	Processo	Descrição
0	NCC 16.04077	14/01/2016	23296/13.1	Emissão inicial
1	NCC 16.04077	21/01/2016	23296/13.1	Correção do nº CNPJ
2	NCC 16.04077	01/08/2018	23296/13.1.M1	Manutenção com revisão das características dos modelos no item "Outras especificações".



CERTIFICADO DE AVALIAÇÃO DA CONFORMIDADE

EMITIDO POR ORGANISMO DE CERTIFICAÇÃO DE PRODUTOS ACREDITADO PELA CGCRE
CONFORMITY ASSESSMENT CERTIFICATE ISSUED BY A CERTIFICATION BODY ACCREDITED BY CGCRE

Certificado Nº:
Certificate No.

NCC 16.04077

Revisão nº/revision no.: 2

Data de emissão:
Issued date:

30/07/2018

Unidade fabril:
Manufacturing
locations:

HENRY EQUIPAMENTOS ELETRÔNICOS E SISTEMAS LTDA
Rua Rio Piquiri, 400 - Weissopolis
Pinhais / PR
CEP: 83322-010/ CNPJ: 01.245.055/0001-24
Brasil

Este certificado é emitido como uma verificação que amostras, representativas da linha de produção, foram avaliadas e ensaiadas e atenderam às normas listadas abaixo, e que o sistema de gestão da qualidade do fabricante, relativo aos produtos cobertos por este certificado, foi avaliado e atendeu aos requisitos de sistema da qualidade da Portaria Inmetro. Este certificado é concedido sujeito às condições previstas na Portaria Inmetro.

This certificate is issued as verification that production representative samples were assessed and tested and found compliant to the standards listed below; and that manufacturer's quality system management related to the product covered by this certificate, was accessed and found to comply to Inmetro quality system management requirements. This certificate is granted subject to the conditions as set out in Inmetro Rules.

NORMAS:

Portaria Inmetro nº 595, de 05 de dezembro 2013.

STANDARDS:

Este certificado **não** indica conformidade com outros requisitos de segurança e desempenho do que os expressamente incluídos nas normas listadas acima.

This certificate does not indicate compliance with safety and performance requirements other than those expressly included in the standards listed above.

Registro de avaliação da conformidade técnica (apresenta a verificação dos documentos utilizados para análise e as conclusões para a recomendação da certificação):

Technical conformity assessment register (presents the verification of the documents used for analysis and recommendation of certification conclusions):

BPM: 441074

Processo: 23296/13.1.M1

Data da Auditoria: 15/03/2018

RELATÓRIO(S) DE ENSAIO:

TEST REPORT(S):

Nº do relatório <i>Test Report No.</i>	Laboratório <i>Laboratory</i>	Norma <i>Standards</i>	Data de emissão <i>Issued date</i>
REP003/014	Finatel	Portaria Inmetro nº 595, 05 de dezembro 2013.	25/04/2014
DIMCI 0474/2015	Inmetro		26/03/2015
DIMCI 2106/2015	Inmetro		16/11/2015
027 (rev.3)	LASPI		20/07/2018

PRODUTO:

PRODUCT:

Produtos e sistemas abrangidos por este certificado estão especificados como segue:

Products and systems covered by this certificate are specified as follows:

Características técnicas da Família:

Equipamento destinado ao registro de ponto via biometria, leitura de código de barras e sensor de proximidade (RFID ou Mifare). Podem ser comercializados em 5 (cinco) diferentes modelos (família de produtos) conforme descrição abaixo:	
ONIX 1	Equipamento equipado com sensor biométrico e sensor de proximidade;
ONIX 2	Equipamento equipado com sensor biométrico e com leitor de código de barras;
ONIX 3	Equipamento equipado com leitor de código de barras e sensor de proximidade;
ONIX 4	Equipamento equipado com sensor biométrico e sensor de proximidade (Mifare);
ONIX 5	Equipamento equipado com sensor biométrico, com leitor de código de barras, sensor de proximidade (RFID – 125 kHz) e sensor de proximidade (Mifare – 13,56 MHz);

BRASIL



----- Site do Inmetro ----- ▾



Certificados

Produtos

Serviços

Empresas

Organismos
Acreditados

Produtos e Serviços com Conformidade Avaliada



Certificados

Resultado da Consulta:

1 Certificado(s)

5 Produtos(s)

0 Serviços(s)

Página 1

Certificador: NCC **Nº Certificado:** NCC 16.04077 **Tipo:** Produto **Emissão:** 14/01/2016 **Validade:** 14/01/2022 **Status do Certificado:** Ativo **Doc.Normativo**

CNPJ/CPF	Razão Social / Nome (PF)	Nome fantasia	Endereço	Status	Papel da empresa
05734665000142	VELTI TECNOLOGIA EM SISTEMAS E EQUIPAMENTO LTDA - ME	VELTI TECN. SISTEMAS E EQUIP.LTDA	RUA PASTOR MANOEL VIRGINIO DE SOUZA, 1059 - CAPÃO DO IMBUÍ - CURITIBA, PR - BRASIL	ATIVO	SOLICITANTE/FABRICANTE

▼ Marca	▼ Modelo	▼ Importado	▼ Descrição
VELTI	ONIX 1	NÃO	REGISTRADOR ELETRÔNICO DE PONTO (REP) - EQUIPAMENTO EQUIPADO COM SENSOR BIOMÉTRICO E SENSOR DE PROXIMIDADE
VELTI	ONIX 2	NÃO	REGISTRADOR ELETRÔNICO DE PONTO (REP) - EQUIPAMENTO EQUIPADO COM SENSOR BIOMÉTRICO E COM LEITOR DE CÓDIGO DE BARRAS
VELTI	ONIX 3	NÃO	REGISTRADOR ELETRÔNICO DE PONTO (REP) - EQUIPAMENTO EQUIPADO COM LEITOR DE CÓDIGO DE BARRAS E SENSOR DE PROXIMIDADE
VELTI	ONIX 4	NÃO	REGISTRADOR ELETRÔNICO DE PONTO (REP) - EQUIPAMENTO EQUIPADO COM SENSOR BIOMÉTRICO E SENSOR DE PROXIMIDADE (MIFARE)
VELTI	ONIX 5	NÃO	REGISTRADOR ELETRÔNICO DE PONTO (REP) - EQUIPAMENTO EQUIPADO COM SENSOR BIOMÉTRICO, COM LEITOR DE CÓDIGO DE BARRAS, SENSOR DE PROXIMIDADE (RFID - 125 KHZ) E SENSOR DE PROXIMIDADE (MIFARE - 13,56 MHZ)



Nova Pesquisa

[Certificados](#) | [Produtos](#) | [Serviços](#) | [Empresas](#) | [Organismos Acreditados](#)



PREGÃO ELETRÔNICO Nº 118/2021

ATA DA SESSÃO

DECLARAÇÃO – RELAÇÃO DE PARTICIPANTES RESULTADO POR FORNECEDOR TERMO DE ADJUDICAÇÃO

987565.1182021.7764.5088.101658373



PREFEITURA MUNICIPAL DE FRANCISCO BELTRAO

Ata de Realização do Pregão Eletrônico
Nº 00118/2021 (SRP)

Às 09:00 horas do dia 03 de agosto de 2021, reuniram-se o Pregoeiro Oficial deste Órgão e respectivos membros da Equipe de Apoio, designados pelo instrumento legal 146/2021 de 17/03/2021, em atendimento às disposições contidas na Lei nº 10.520 de 17 de julho de 2002 e no Decreto nº 10.024 de 20 de setembro de 2019, referente ao Processo nº 524, para realizar os procedimentos relativos ao Pregão nº 00118/2021. Modo de disputa: Aberto. Objeto: REGISTRO DE PREÇOS para futura e eventual aquisição de registradores eletrônicos de ponto biométrico do tipo fixo e móveis. O Pregoeiro abriu a Sessão Pública em atendimento às disposições contidas no edital, divulgando as propostas recebidas. Abriu-se em seguida a fase de lances para classificação dos licitantes relativamente aos lances ofertados.

Item: 1 - Grupo 1**Descrição:** Registrador transientes sinal eletronico**Descrição Complementar:** Registrador Eletrônico de Ponto (REP), com impressora de comprovantes, acompanhado do software do produto e com acesso via web server. Inclusos: Instalação e configuração de todos os equipamentos: (REP); Inclusos: Treinamento para hardware e software: REP, e aplicativos de gerenciamento. Atendendo as especificações descritas no ANEXO I-A.**Tratamento Diferenciado:** -**Quantidade:** 10**Unidade de fornecimento:** Unidade**Valor Máximo Aceitável:** R\$ 3.287,4400**Situação:** Aceito e Habilitado**Intervalo mínimo entre lances:** R\$ 0,01

Aceito para: VELTI SISTEMAS E EQUIPAMENTOS LTDA, pelo melhor lance de R\$ 1.576,8900 e com valor negociado a R\$ 1.550,0000 e a quantidade de 10 Unidade .

Item: 2 - Grupo 1**Descrição:** Registrador transientes sinal eletronico**Descrição Complementar:** Registrador Eletrônico de Ponto (REP) do tipo móvel, com impressora de comprovantes, acompanhado do software do produto e com acesso via web server. Inclusos: Instalação e configuração de todos os equipamentos: (REP); Inclusos: Treinamento para hardware e software: REP, e aplicativos de gerenciamento. Atendendo as especificações descritas no ANEXO I-A**Tratamento Diferenciado:** -**Quantidade:** 5**Unidade de fornecimento:** Unidade**Valor Máximo Aceitável:** R\$ 2.839,1600**Situação:** Aceito e Habilitado**Intervalo mínimo entre lances:** R\$ 0,01

Aceito para: VELTI SISTEMAS E EQUIPAMENTOS LTDA, pelo melhor lance de R\$ 1.599,6100 e com valor negociado a R\$ 1.580,0000 e a quantidade de 5 Unidade .

Relação de Grupos**Grupo 1****Tratamento Diferenciado:** -**Aplicabilidade Margem de Preferência:** Não**Critério de Valor:** R\$ 47.070,2000**Situação:** Aceito e Habilitado

Aceito para: VELTI SISTEMAS E EQUIPAMENTOS LTDA, pelo melhor lance de R\$ 23.766,9500 e com valor negociado a R\$ 23.400,0000 .

Itens do grupo:

- 1 - Registrador transientes sinal eletronico
- 2 - Registrador transientes sinal eletronico

Histórico**Item: 1 - Grupo 1 - Registrador transientes sinal eletronico****Propostas** Participaram deste item as empresas abaixo relacionadas, com suas respectivas propostas.

(As propostas com * na frente foram desclassificadas)

CNPJ/CPF	Fornecedor	ME/EPP Equiparada	Declaração ME/EPP	Quantidade	Valor Unit.	Valor Global	Data/Hora Registro
05.734.665/0001-42	VELTI SISTEMAS E EQUIPAMENTOS LTDA	Não	Não	10	R\$ 3.100,0000	R\$ 31.000,0000	02/08/2021 15:38:38
	Marca: Velti						
	Fabricante: Velti						

Modelo / Versão: ônix**Descrição Detalhada do Objeto Ofertado:** REGISTRADOR ELETRÔNICO DE PONTO (REP), COM IMPRESSORA DE COMPROVANTES, ACOMPANHADO DO SOFTWARE DO PRODUTO E COM ACESSO VIA WEB SERVER. INCLUSOS: INSTALAÇÃO E CONFIGURAÇÃO DE TODOS OS EQUIPAMENTOS: (REP); INCLUSOS: TREINAMENTO PARA HARDWARE E SOFTWARE: REP, E APLICATIVOS DE GERENCIAMENTO. ATENDENDO AS ESPECIFICAÇÕES DESCRITAS NO ANEXO I-A.**Porte da empresa:** Demais (Diferente de ME/EPP)

10.786.517/0001-01	WORKSERV DESENVOLVIMENTO E COMERCIO DE SOFTWARES LTDA	Sim	Sim	10	R\$ 3.287,4400	R\$ 32.874,4000	02/08/2021 16:31:58
--------------------	--	-----	-----	----	----------------	-----------------	------------------------

Marca: HENRY**Fabricante:** Henry**Modelo / Versão:** Prisma R2 ADV**Descrição Detalhada do Objeto Ofertado:** Registrador Eletrônico de Ponto (REP), com impressora de comprovantes, acompanhado do software do produto e com acesso via web server. Includos: Treinamento para hardware e software: REP, e aplicativos de gerenciamento. Atendendo as especificações descritas no ANEXO I-A.**Porte da empresa:** ME/EPP

09.213.371/0001-26	SMART POINT LTDA	Sim	Sim	10	R\$ 3.287,4400	R\$ 32.874,4000	02/08/2021 17:35:56
--------------------	------------------	-----	-----	----	----------------	-----------------	------------------------

Marca: HENRY**Fabricante:** HENRY**Modelo / Versão:** PRISMA ADV**Descrição Detalhada do Objeto Ofertado:** Registrador Eletrônico de Ponto (REP), com impressora de comprovantes, acompanhado do software do produto e com acesso via web server. Includos: Instalação e configuração de todos os equipamentos: (REP); Includos: Treinamento para hardware e software: REP, e aplicativos de gerenciamento. Atendendo as especificações descritas no ANEXO I-A.**Porte da empresa:** ME/EPP

23.936.211/0001-36	MG CONTROLE DE ACESSO EIRELI	Sim	Sim	10	R\$ 3.287,4400	R\$ 32.874,4000	02/08/2021 23:10:26
--------------------	---------------------------------	-----	-----	----	----------------	-----------------	------------------------

Marca: HENRY**Fabricante:** HENRY**Modelo / Versão:** HEXA A**Descrição Detalhada do Objeto Ofertado:** Registrador Eletrônico de Ponto (REP), com impressora de comprovantes, acompanhado do software do produto e com acesso via web server. Includos: Instalação e configuração de todos os equipamentos: (REP); Includos: Treinamento para hardware e software: REP, e aplicativos de gerenciamento**Porte da empresa:** ME/EPP

23.916.557/0001-72	MADIS COMERCIO E SERVICOS LTDA	Não	Não	10	R\$ 4.999,0000	R\$ 49.990,0000	02/08/2021 11:30:51
--------------------	-----------------------------------	-----	-----	----	----------------	-----------------	------------------------

Marca: MADIS**Fabricante:** MADIS**Modelo / Versão:** MD REP EVO II C/ WIFI BIOM IDEMIA 3000USR**Descrição Detalhada do Objeto Ofertado:** Registrador Eletrônico de Ponto (REP), com impressora de comprovantes, acompanhado do software do produto e com acesso via web server. Includos: Instalação e configuração de todos os equipamentos: (REP); Includos: Treinamento para hardware e software: REP, e aplicativos de gerenciamento. Atendendo as especificações descritas no ANEXO I-A.**Porte da empresa:** Demais (Diferente de ME/EPP)**Lances** (Obs: lances com * na frente foram excluídos pelo pregoeiro)

Valor do Lance	CNPJ/CPF	Data/Hora Registro
R\$ 4.999,0000	23.916.557/0001-72	03/08/2021 09:00:03:100
R\$ 3.287,4400	10.786.517/0001-01	03/08/2021 09:00:03:100
R\$ 3.287,4400	09.213.371/0001-26	03/08/2021 09:00:03:100
R\$ 3.287,4400	23.936.211/0001-36	03/08/2021 09:00:03:100
R\$ 3.100,0000	05.734.665/0001-42	03/08/2021 09:00:03:100
R\$ 3.101,0000	10.786.517/0001-01	03/08/2021 09:01:35:973
R\$ 3.099,0000	09.213.371/0001-26	03/08/2021 09:01:46:250
R\$ 3.100,0000	10.786.517/0001-01	03/08/2021 09:01:53:033
R\$ 3.098,0000	23.916.557/0001-72	03/08/2021 09:02:36:850
R\$ 3.097,0000	09.213.371/0001-26	03/08/2021 09:03:02:977
R\$ 3.098,0000	10.786.517/0001-01	03/08/2021 09:03:12:620
R\$ 3.096,0000	10.786.517/0001-01	03/08/2021 09:03:23:207
R\$ 3.095,0000	23.916.557/0001-72	03/08/2021 09:03:49:880
R\$ 3.094,0000	09.213.371/0001-26	03/08/2021 09:04:02:417
R\$ 3.093,0000	23.916.557/0001-72	03/08/2021 09:04:12:943
R\$ 3.092,0000	09.213.371/0001-26	03/08/2021 09:04:26:310
R\$ 3.090,0000	23.916.557/0001-72	03/08/2021 09:04:52:370
R\$ 3.090,1000	10.786.517/0001-01	03/08/2021 09:04:54:553
R\$ 3.089,0000	09.213.371/0001-26	03/08/2021 09:05:27:563
R\$ 3.088,0000	23.916.557/0001-72	03/08/2021 09:05:53:313
R\$ 3.087,0000	09.213.371/0001-26	03/08/2021 09:06:17:940
R\$ 3.086,0000	23.916.557/0001-72	03/08/2021 09:06:36:013

R\$ 3.085,0000	09.213.371/0001-26	03/08/2021 09:07:15:677
R\$ 3.083,0000	23.916.557/0001-72	03/08/2021 09:07:24:107
R\$ 3.250,0000	23.936.211/0001-36	03/08/2021 09:07:40:197
R\$ 3.082,0000	09.213.371/0001-26	03/08/2021 09:07:46:857
R\$ 3.081,0000	23.916.557/0001-72	03/08/2021 09:08:02:940
R\$ 3.080,0900	09.213.371/0001-26	03/08/2021 09:08:46:407
R\$ 3.200,0000	23.936.211/0001-36	03/08/2021 09:08:57:783
R\$ 3.086,1000	10.786.517/0001-01	03/08/2021 09:08:58:713
R\$ 3.080,0000	23.916.557/0001-72	03/08/2021 09:09:04:773
R\$ 3.078,1000	10.786.517/0001-01	03/08/2021 09:09:14:633
R\$ 3.079,0900	09.213.371/0001-26	03/08/2021 09:09:15:323
R\$ 3.077,0900	09.213.371/0001-26	03/08/2021 09:09:32:957
R\$ 3.075,0000	23.916.557/0001-72	03/08/2021 09:09:55:120
R\$ 3.100,0000	23.936.211/0001-36	03/08/2021 09:10:03:753
R\$ 3.074,0900	09.213.371/0001-26	03/08/2021 09:10:16:897
R\$ 3.070,0000	23.916.557/0001-72	03/08/2021 09:10:18:297
R\$ 3.050,0000	23.916.557/0001-72	03/08/2021 09:10:34:347
R\$ 3.049,0900	09.213.371/0001-26	03/08/2021 09:10:47:583
R\$ 3.045,0000	23.916.557/0001-72	03/08/2021 09:10:53:943
R\$ 3.044,0900	09.213.371/0001-26	03/08/2021 09:11:06:497
R\$ 3.000,0000	23.916.557/0001-72	03/08/2021 09:11:14:863
R\$ 2.999,0900	09.213.371/0001-26	03/08/2021 09:11:26:433
R\$ 2.995,0000	23.916.557/0001-72	03/08/2021 09:11:36:703
R\$ 2.994,0900	09.213.371/0001-26	03/08/2021 09:11:46:393
R\$ 2.900,0000	23.916.557/0001-72	03/08/2021 09:12:03:603
R\$ 2.899,0900	09.213.371/0001-26	03/08/2021 09:12:14:470
R\$ 2.895,0000	23.916.557/0001-72	03/08/2021 09:12:37:657
R\$ 2.736,0500	05.734.665/0001-42	03/08/2021 09:12:55:570
R\$ 2.894,0900	09.213.371/0001-26	03/08/2021 09:12:56:230
R\$ 2.743,0000	23.916.557/0001-72	03/08/2021 09:13:06:093
R\$ 2.735,0900	09.213.371/0001-26	03/08/2021 09:13:14:047
R\$ 2.592,9000	05.734.665/0001-42	03/08/2021 09:13:36:090
R\$ 2.591,0900	09.213.371/0001-26	03/08/2021 09:13:45:457
R\$ 3.000,0000	23.936.211/0001-36	03/08/2021 09:13:45:610
R\$ 2.459,3200	05.734.665/0001-42	03/08/2021 09:13:58:633
R\$ 2.734,1000	10.786.517/0001-01	03/08/2021 09:14:01:350
R\$ 2.419,0300	05.734.665/0001-42	03/08/2021 09:14:13:820
R\$ 2.418,0900	09.213.371/0001-26	03/08/2021 09:14:20:933
R\$ 2.950,0000	23.936.211/0001-36	03/08/2021 09:14:24:037
R\$ 2.299,0800	05.734.665/0001-42	03/08/2021 09:14:35:627
R\$ 2.298,0900	09.213.371/0001-26	03/08/2021 09:14:49:440
R\$ 2.225,3600	05.734.665/0001-42	03/08/2021 09:14:50:923
R\$ 2.160,3100	05.734.665/0001-42	03/08/2021 09:15:10:620
R\$ 2.224,0900	09.213.371/0001-26	03/08/2021 09:15:11:070
R\$ 2.114,8500	05.734.665/0001-42	03/08/2021 09:15:23:000
R\$ 2.160,0900	09.213.371/0001-26	03/08/2021 09:15:23:703
R\$ 2.060,8800	05.734.665/0001-42	03/08/2021 09:15:37:003
R\$ 2.113,0900	09.213.371/0001-26	03/08/2021 09:15:55:810
R\$ 2.008,2400	05.734.665/0001-42	03/08/2021 09:16:54:937
R\$ 2.007,0900	09.213.371/0001-26	03/08/2021 09:17:13:337
R\$ 1.942,6500	05.734.665/0001-42	03/08/2021 09:17:14:837
R\$ 1.941,0900	09.213.371/0001-26	03/08/2021 09:17:43:837
R\$ 1.845,4700	05.734.665/0001-42	03/08/2021 09:18:41:383
R\$ 1.844,0900	09.213.371/0001-26	03/08/2021 09:18:57:407
R\$ 1.785,4800	05.734.665/0001-42	03/08/2021 09:19:02:090
R\$ 1.735,7100	05.734.665/0001-42	03/08/2021 09:19:22:500
R\$ 1.734,0900	09.213.371/0001-26	03/08/2021 09:19:50:597
R\$ 1.654,1500	05.734.665/0001-42	03/08/2021 09:20:39:383
R\$ 1.653,0900	09.213.371/0001-26	03/08/2021 09:21:03:820
R\$ 1.576,8900	05.734.665/0001-42	03/08/2021 09:22:04:893

Não existem lances de desempate ME/EPP para o item

Eventos do Item

Evento	Data	Observações
Aceite de proposta	03/08/2021 12:09:40	Aceite individual da proposta. Fornecedor: VELTI SISTEMAS E EQUIPAMENTOS LTDA, CNPJ/CPF: 05.734.665/0001-42, pelo melhor lance de R\$ 1.576,8900 e com valor negociado a R\$ 1.550,0000. Motivo: valor negociado
Habilitação de fornecedor	04/08/2021 11:02:19	Habilitação em grupo de propostas. Fornecedor: VELTI SISTEMAS E EQUIPAMENTOS LTDA - CNPJ/CPF: 05.734.665/0001-42

Para consultar intenção de recurso e demais eventos do item, verificar histórico do Grupo 1.

Item: 2 - Grupo 1 - Registrador transientes sinal eletrônico

Propostas Participaram deste item as empresas abaixo relacionadas, com suas respectivas propostas. (As propostas com * na frente foram desclassificadas)

CNPJ/CPF	Fornecedor	ME/EPP Equiparada	Declaração ME/EPP	Quantidade	Valor Unit.	Valor Global	Data/Hora Registro
05.734.665/0001-42	VELTI SISTEMAS E EQUIPAMENTOS LTDA Marca: Henry Fabricante: Henry Modelo / Versão: Ponto E Descrição Detalhada do Objeto Ofertado: Registrador Eletrônico de Ponto (rep) do Tipo Móvel, Com Impressora de Comprovantes, Acompanhado do Software do Produto E Com Ac... Porte da empresa: Demais (Diferente de ME/EPP)	Não	Não	5	R\$ 2.800,0000	R\$ 14.000,0000	02/08/2021 15:38:38
10.786.517/0001-01	WORKSERV DESENVOLVIMENTO E COMERCIO DE SOFTWARES LTDA Marca: HENRY Fabricante: HENRY Modelo / Versão: Ponto E Adv Descrição Detalhada do Objeto Ofertado: Registrador Eletrônico de Ponto (REP), com impressora de comprovantes, acompanhado do software do produto e com acesso via web server. Includos: Treinamento para hardware e software: REP, e aplicativos de gerenciamento. Atendendo as especificações descritas no ANEXO I-A. Porte da empresa: ME/EPP	Sim	Sim	5	R\$ 2.839,1600	R\$ 14.195,8000	02/08/2021 16:31:58
09.213.371/0001-26	SMART POINT LTDA Marca: HENRY Fabricante: HENRY Modelo / Versão: PONTO E Descrição Detalhada do Objeto Ofertado: Registrador Eletrônico de Ponto (REP) do tipo móvel, com impressora de comprovantes, acompanhado do software do produto e com acesso via web server. Includos: Instalação e configuração de todos os equipamentos: (REP); Includos: Treinamento para hardware e software: REP, e aplicativos de gerenciamento. Atendendo as especificações descritas no ANEXO I-A Porte da empresa: ME/EPP	Sim	Sim	5	R\$ 2.839,1600	R\$ 14.195,8000	02/08/2021 17:35:56
23.936.211/0001-36	MG CONTROLE DE ACESSO EIRELI Marca: HENRY Fabricante: HENRY Modelo / Versão: PONTO E Descrição Detalhada do Objeto Ofertado: Registrador Eletrônico de Ponto (REP) do tipo móvel, com impressora de comprovantes, acompanhado do software do produto e com acesso via web server. Includos: Instalação e configuração de todos os equipamentos: (REP); Includos: Treinamento para hardware e software: REP, e aplicativos de gerenciamento. Porte da empresa: ME/EPP	Sim	Sim	5	R\$ 2.839,1600	R\$ 14.195,8000	02/08/2021 23:10:26
23.916.557/0001-72	MADIS COMERCIO E SERVICOS LTDA Marca: MADIS Fabricante: MADIS Modelo / Versão: MD REP EVO II C/ WIFI BIO IDEMIA 3000USR Descrição Detalhada do Objeto Ofertado: Registrador Eletrônico de Ponto (REP) do tipo móvel, com impressora de comprovantes, acompanhado do software do produto e com acesso via web server. Includos: Instalação e configuração de todos os equipamentos: (REP); Includos: Treinamento para hardware e software: REP, e aplicativos de gerenciamento. Atendendo as especificações descritas no ANEXO I-A Porte da empresa: Demais (Diferente de ME/EPP)	Não	Não	5	R\$ 4.999,0000	R\$ 24.995,0000	02/08/2021 11:30:51

Lances (Obs: lances com * na frente foram excluídos pelo pregoeiro)

Valor do Lance	CNPJ/CPF	Data/Hora Registro
R\$ 4.999,0000	23.916.557/0001-72	03/08/2021 09:00:03:100
R\$ 2.839,1600	10.786.517/0001-01	03/08/2021 09:00:03:100
R\$ 2.839,1600	09.213.371/0001-26	03/08/2021 09:00:03:100
R\$ 2.839,1600	23.936.211/0001-36	03/08/2021 09:00:03:100
R\$ 2.800,0000	05.734.665/0001-42	03/08/2021 09:00:03:100

R\$ 2.799,9000	09.213.371/0001-26	03/08/2021 09:01:55:017
R\$ 2.801,0000	10.786.517/0001-01	03/08/2021 09:02:02:917
R\$ 2.798,0000	23.916.557/0001-72	03/08/2021 09:03:05:933
R\$ 2.797,0000	09.213.371/0001-26	03/08/2021 09:03:20:567
R\$ 2.798,0000	10.786.517/0001-01	03/08/2021 09:03:34:890
R\$ 2.796,0000	23.916.557/0001-72	03/08/2021 09:03:59:640
R\$ 2.795,0000	09.213.371/0001-26	03/08/2021 09:04:13:107
R\$ 2.794,1000	10.786.517/0001-01	03/08/2021 09:05:12:877
R\$ 2.793,0000	09.213.371/0001-26	03/08/2021 09:05:34:823
R\$ 2.792,0000	23.916.557/0001-72	03/08/2021 09:05:46:807
R\$ 2.791,0000	09.213.371/0001-26	03/08/2021 09:05:53:943
R\$ 2.791,5000	10.786.517/0001-01	03/08/2021 09:06:31:127
R\$ 2.790,0000	23.916.557/0001-72	03/08/2021 09:06:31:240
R\$ 2.789,0000	09.213.371/0001-26	03/08/2021 09:07:59:490
R\$ 2.788,1000	10.786.517/0001-01	03/08/2021 09:08:18:610
R\$ 2.800,0000	23.936.211/0001-36	03/08/2021 09:08:25:770
R\$ 2.788,0000	23.916.557/0001-72	03/08/2021 09:08:44:487
R\$ 2.787,0900	09.213.371/0001-26	03/08/2021 09:08:57:530
R\$ 2.600,0000	23.936.211/0001-36	03/08/2021 09:09:05:513
R\$ 2.780,0000	23.916.557/0001-72	03/08/2021 09:09:13:437
R\$ 2.599,0900	09.213.371/0001-26	03/08/2021 09:09:46:213
R\$ 2.775,0000	23.916.557/0001-72	03/08/2021 09:10:09:350
R\$ 2.770,0000	23.916.557/0001-72	03/08/2021 09:10:27:373
R\$ 2.750,0000	23.916.557/0001-72	03/08/2021 09:10:44:797
R\$ 2.743,0000	23.916.557/0001-72	03/08/2021 09:11:22:033
R\$ 2.504,2900	05.734.665/0001-42	03/08/2021 09:12:55:473
R\$ 2.503,0900	09.213.371/0001-26	03/08/2021 09:13:24:317
R\$ 2.387,9800	05.734.665/0001-42	03/08/2021 09:13:36:127
R\$ 2.381,5400	05.734.665/0001-42	03/08/2021 09:13:58:690
R\$ 2.462,1200	05.734.665/0001-42	03/08/2021 09:14:13:873
R\$ 2.373,2200	05.734.665/0001-42	03/08/2021 09:14:35:717
R\$ 2.292,6600	05.734.665/0001-42	03/08/2021 09:14:50:843
R\$ 2.291,0900	09.213.371/0001-26	03/08/2021 09:14:57:700
R\$ 2.221,5700	05.734.665/0001-42	03/08/2021 09:15:10:383
R\$ 2.171,8900	05.734.665/0001-42	03/08/2021 09:15:23:033
R\$ 2.158,2300	05.734.665/0001-42	03/08/2021 09:15:36:967
R\$ 2.154,0900	09.213.371/0001-26	03/08/2021 09:15:45:903
R\$ 2.044,1000	05.734.665/0001-42	03/08/2021 09:16:54:867
R\$ 1.973,8800	05.734.665/0001-42	03/08/2021 09:17:14:797
R\$ 1.972,0900	09.213.371/0001-26	03/08/2021 09:17:24:540
R\$ 2.150,1000	10.786.517/0001-01	03/08/2021 09:17:34:213
R\$ 1.869,8400	05.734.665/0001-42	03/08/2021 09:18:41:303
R\$ 1.805,6200	05.734.665/0001-42	03/08/2021 09:19:02:143
R\$ 1.867,0900	09.213.371/0001-26	03/08/2021 09:19:09:333
R\$ 1.805,3600	05.734.665/0001-42	03/08/2021 09:19:22:537
R\$ 1.804,0900	09.213.371/0001-26	03/08/2021 09:19:58:280
R\$ 1.699,6900	05.734.665/0001-42	03/08/2021 09:20:39:280
R\$ 1.698,0900	09.213.371/0001-26	03/08/2021 09:21:14:530
R\$ 1.599,6100	05.734.665/0001-42	03/08/2021 09:22:04:930

Não existem lances de desempate ME/EPP para o item

Eventos do Item

Evento	Data	Observações
Aceite de proposta	03/08/2021 12:09:40	Aceite individual da proposta. Fornecedor: VELTI SISTEMAS E EQUIPAMENTOS LTDA, CNPJ/CPF: 05.734.665/0001-42, pelo melhor lance de R\$ 1.599,6100 e com valor negociado a R\$ 1.580,0000. Motivo: valor negociado
Habilitação de fornecedor	04/08/2021 11:02:19	Habilitação em grupo de propostas. Fornecedor: VELTI SISTEMAS E EQUIPAMENTOS LTDA - CNPJ/CPF: 05.734.665/0001-42

Para consultar intenção de recurso e demais eventos do item, verificar histórico do Grupo 1.

HISTÓRICO DO Grupo 1

Propostas Participaram deste grupo as empresas abaixo relacionadas, com suas respectivas propostas.
(As propostas com * na frente foram desclassificadas)

CNPJ/CPF	Fornecedor	ME/EPP Equiparada	Declaração ME/EPP	Quantidade	Valor Global	Data/Hora Registro
05.734.665/0001-42	VELTI SISTEMAS E EQUIPAMENTOS LTDA	Não	Não	-	R\$ 45.000,0000	02/08/2021 15:38:38
10.786.517/0001-01	WORKSERV DESENVOLVIMENTO E COMERCIO DE SOFTWARES LTDA	Sim	Sim	-	R\$ 47.070,2000	02/08/2021 16:31:58
09.213.371/0001-26	SMART POINT LTDA	Sim	Sim	-	R\$ 47.070,2000	02/08/2021 17:35:56
23.936.211/0001-36	MG CONTROLE DE ACESSO EIRELI	Sim	Sim	-	R\$ 47.070,2000	02/08/2021 23:10:26
23.916.557/0001-72	MADIS COMERCIO E SERVICOS LTDA	Não	Não	-	R\$ 74.985,0000	02/08/2021 11:30:51

Eventos do Grupo

Evento	Data	Observações
Abertura	03/08/2021 09:00:05	Item aberto.
Encerramento	03/08/2021 09:24:05	Item encerrado.
Encerramento etapa aberta	03/08/2021 09:24:05	Encerrada etapa aberta do item.
Abertura do prazo - Convocação anexo	03/08/2021 09:35:08	Convocado para envio de anexo o fornecedor VELTI SISTEMAS E EQUIPAMENTOS LTDA, CNPJ/CPF: 05.734.665/0001-42.
Encerramento do prazo - Convocação anexo	03/08/2021 10:04:23	Encerrado o prazo de Convocação de Anexo pelo fornecedor VELTI SISTEMAS E EQUIPAMENTOS LTDA, CNPJ/CPF: 05.734.665/0001-42.
Habilitação de fornecedor	04/08/2021 11:02:19	Habilitação em grupo de propostas. Fornecedor: VELTI SISTEMAS E EQUIPAMENTOS LTDA - CNPJ/CPF: 05.734.665/0001-42

Não existem intenções de recurso para o item

Troca de Mensagens

	Data	Mensagem
Sistema	03/08/2021 09:00:03	A sessão pública está aberta. Nesta compra foi realizada a análise de propostas automática e todas foram classificadas para a fase de lances. Até 20 itens poderão estar em disputa simultaneamente e o período de abertura para disputa será entre 09:00 e 12:00 e entre 13:30 e 17:30. Mantenham-se conectados.
Sistema	03/08/2021 09:00:05	O item G1 foi aberto. Solicitamos o envio de lances.
Pregoeiro	03/08/2021 09:03:35	Bom dia, Senhores licitantes. Estamos iniciando a sessão pública do pregão eletrônico n.º 118/2021, promovido pelo Município Francisco Beltrão. Antes de iniciar a fase competitiva, peço a atenção de todos para alguns breves avisos a respeito da presente licitação.
Pregoeiro	03/08/2021 09:03:38	É importante deixar claro que são de responsabilidade do licitante todas as transações efetuadas em seu nome, especialmente o cadastramento de proposta e o oferecimento de lances, ainda que o acesso ao sistema seja realizado por terceiros.
Pregoeiro	03/08/2021 09:03:40	Na presente licitação será adotado o modo de disputa aberto e fechado, previsto no art. 31 do decreto municipal nº 251/2020.
Pregoeiro	03/08/2021 09:03:44	O envio de lances, sejam eles intermediários ou destinados a cobrir a melhor oferta, devem respeitar o intervalo mínimo de R\$ 0,01 de modo que as ofertas em desacordo com este critério não serão processadas pelo sistema.
Pregoeiro	03/08/2021 09:03:47	Conforme disposição contida no item 7 do edital e art. 25, §2º, do decreto municipal n.º 251/2020, o licitante poderá deixar de apresentar os documentos de habilitação que constem do Sistema de Cadastramento de Fornecedores - SICAF,
Pregoeiro	03/08/2021 09:03:51	cabendo ao interessado em participar do pregão o envio, juntamente com a proposta, dos documentos de habilitação não disponíveis no mencionado cadastro, sendo-lhe vedado o envio posterior de documentação originariamente exigida no edital.
Pregoeiro	03/08/2021 09:03:54	Após a etapa de lances, o pregoeiro poderá realizar diligência, com fundamento no art. 43, §3º, da Lei n.º 8.666/93, destinada a esclarecer ou complementar informações sobre a proposta ajustada ao lance vencedor e/ou documentos de habilitação, vedada a inclusão de documentos que deveriam ter sido apresentados juntamente com a proposta.
Pregoeiro	03/08/2021 09:03:59	Nos termos do art. 48, inciso V, do Decreto Municipal nº 251/2020, o fornecedor que não mantiver sua proposta ficará impedido de licitar e contratar com o Município pelo prazo de até 5 (cinco) anos, razão pela qual os licitantes devem formular seus lances com prudência e responsabilidade.
Pregoeiro	03/08/2021 09:04:02	A exclusão de lance pelo pregoeiro durante a fase competitiva é medida excepcional e somente será promovida quando houver fortes indícios de inexecuibilidade do preço.
Pregoeiro	03/08/2021	As eventuais suspensões da sessão pública serão comunicadas pelo pregoeiro no sistema

	09:04:06	(chat), com indicação da data e horário para a sua retomada, assegurando a todos condições de acompanhar os atos praticados durante a licitação.
Sistema	03/08/2021 09:24:05	O item G1 está encerrado.
Sistema	03/08/2021 09:25:03	Será iniciada a etapa de Julgamento de Propostas. Favor acompanhar através da funcionalidade "Acompanhar julgamento/habilitação/admissibilidade.
Pregoeiro	03/08/2021 09:25:22	Bom dia, srs. Licitantes, em instantes iniciaremos a negociação de preços, estejam presentes.
Pregoeiro	03/08/2021 09:28:45	Para VELTI SISTEMAS E EQUIPAMENTOS LTDA - Bom dia, sr. licitante. Está logado?
05.734.665/0001-42	03/08/2021 09:29:10	Bom dia!
05.734.665/0001-42	03/08/2021 09:29:55	Sim.
Pregoeiro	03/08/2021 09:31:23	Para VELTI SISTEMAS E EQUIPAMENTOS LTDA - Em razão do disposto no art. 37 do decreto municipal 251/2020 e também na condição 8.22 do edital, solicito que verifique a possibilidade de reduzir o valor da sua proposta no G1 - item 01 para R\$ 1.550,00 e 02 R\$ para 1.580,00, seria possível?
05.734.665/0001-42	03/08/2021 09:32:27	De acordo.
Pregoeiro	03/08/2021 09:34:45	Para VELTI SISTEMAS E EQUIPAMENTOS LTDA - Grata pelo retorno e negociação. Solicito o envio, no prazo de 2 horas, da proposta de preços adequada ao seu último lance (valor negociado), em arquivo único, por meio da opção enviar anexo do sistema, conforme modelo anexo II do edital. Bem como, solicito a ficha técnica (catálogo ou folder em português) do equipamento, conforme item 12.1 do edital
Sistema	03/08/2021 09:35:08	Senhor fornecedor VELTI SISTEMAS E EQUIPAMENTOS LTDA, CNPJ/CPF: 05.734.665/0001-42, solicito o envio do anexo referente ao grupo G1.
Pregoeiro	03/08/2021 09:35:21	Senhores licitantes, a sessão será suspensa neste momento em função da abertura de prazo para envio da proposta ajustada por parte da empresa melhor classificada. Bem como, iniciaremos o julgamento da habilitação.
Pregoeiro	03/08/2021 09:35:40	Retomaremos a sessão no dia 03/08/2021 às 11h35min, ocasião em que será confirmado ou não o atendimento da convocação mencionada na mensagem anterior e, se for o caso, divulgado o resultado de julgamento e habilitação, ou ainda, convocação de empresas remanescentes.
Pregoeiro	03/08/2021 09:35:43	Não deixem de acompanhar as sessões. Até lá!
Sistema	03/08/2021 10:04:23	Senhor Pregoeiro, o fornecedor VELTI SISTEMAS E EQUIPAMENTOS LTDA, CNPJ/CPF: 05.734.665/0001-42, enviou o anexo para o grupo G1.
Pregoeiro	03/08/2021 12:07:46	Prezados, peço desculpas pelo atraso.
Pregoeiro	03/08/2021 12:08:40	Informo que foi recebido a proposta e ficha técnica conforme edital solicita. Bem como, a empresa VELTI SISTEMAS E EQUIPAMENTOS LTDA cumpriu com as exigências editalícias. Neste momento, será encaminhado a proposta e ficha técnica para análise do Departamento Solicitante, o qual emitirá parecer técnico
Pregoeiro	03/08/2021 12:09:01	Este parecer, constará o atendimento ou não dos equipamentos cotados (itens 01 e 02)
Pregoeiro	03/08/2021 12:10:33	Retomaremos a sessão no dia 03/08/2021 às 17h00min, caso a equipe já tenha encaminhado o relatório, passei o resultado a vocês. Caso contrário, reagendaremos a sessão pública. Bom almoço a todos.
Pregoeiro	03/08/2021 17:03:21	Prezados, Informo que a equipe técnica ainda não concluiu o Parecer. Retomaremos a sessão no dia 04/08/2021 às 11h00min
Pregoeiro	04/08/2021 11:00:02	Prezados, bom dia. Conforme informado a equipe técnica estava de porte da proposta e ficha técnica encaminhada pelo licitante detentor da melhor oferta, o qual foi analisado.
Pregoeiro	04/08/2021 11:00:07	Cabe destacar que a equipe realizou diligência junto a licitante VELTI SISTEMAS E EQUIPAMENTOS LTDA, para fins de complemento ao item 02, referente a certificação do INMETRO que consta no catálogo apresentado.
Pregoeiro	04/08/2021 11:00:15	O parecer técnico na íntegra poderá ser consultado no link: https://www.franciscobeltrao.pr.gov.br/licitacoes/pregao-eletronico-no-118-2021/
Pregoeiro	04/08/2021 11:00:25	Conforme consta no Parecer Técnico e levando em consideração o formalismo moderado e economicidade, bem como, a marca apresentada no item 02 é a PRÉ APROVADA pelo próprio edital, a equipe técnica aprovou os equipamentos.
Pregoeiro	04/08/2021 11:00:47	Sendo assim, promoverei a habilitação no sistema, momento no qual será aberto o prazo de 01 (uma) hora para registro de eventual intenção recursal.
Pregoeiro	04/08/2021 11:02:10	Sendo que a licitante VELTI SISTEMAS E EQUIPAMENTOS LTDA atendeu a todos os requisitos editalícios.
Pregoeiro	04/08/2021 11:02:12	Desde já, gostaria de agradecer a todos pela participação neste pregão. Até a próxima.
Sistema	04/08/2021 11:02:19	Srs. Fornecedores, está aberto o prazo para registro de intenção de recursos para os itens/grupos na situação de 'aceito e habilitado' ou 'cancelado no julgamento'.
Pregoeiro	04/08/2021 11:02:26	Foi informado o prazo final para registro de intenção de recursos: 04/08/2021 às 12:00:00.

Eventos do Pregão

Evento	Data/Hora	Observações
Abertura da sessão pública	03/08/2021 09:00:03	Abertura da sessão pública
Julgamento de propostas	03/08/2021 09:25:03	Início da etapa de julgamento de propostas
Abertura do prazo	04/08/2021 11:02:19	Abertura de prazo para intenção de recurso
Fechamento do prazo	04/08/2021 11:02:26	Fechamento de prazo para registro de intenção de recurso: 04/08/2021 às 12:00:00.

Após encerramento da Sessão Pública, os licitantes melhores classificados foram declarados vencedores dos respectivos itens. Foi divulgado o resultado da Sessão Pública e foi concedido o prazo recursal conforme preconiza o artigo 45, do Decreto 10.024 de 20 de setembro de 2019. Nada mais havendo a declarar, foi encerrada a sessão às 12:00 horas do dia 04 de agosto de 2021, cuja ata foi lavrada e assinada pelo Pregoeiro e Equipe de Apoio.

NADIA APARECIDA DALL AGNOL
Pregoeiro Oficial

SAMANTHA MARQUES PECOITS
Equipe de Apoio

ALEX BRUNO CHIES
Equipe de Apoio

 Imprimir o
Relatório

[Voltar](#)



"DECLARAÇÕES

UASG 987565 - PREF.MUN. DE FRANCISCO BELTRAO

Pregão Eletrônico Nº 1182021 por SRP

CNPJ/CPF	Razão Social/Nome	Porte da Empresa
23.916.557/0001-72	MADIS COMERCIO E SERVICOS LTDA	Demais (Diferente de ME/EPP)
Data Declarações: 02/08/2021 11:30	Declaração MEE/EPP: NÃO	Declaração de Ciência Edital: SIM
Declaração Fato Superveniente: SIM	Declaração de Menor: SIM	Declaração Independente de Proposta: SIM
Declaração de Acessibilidade: SIM		Declaração de Cota de Aprendizagem: SIM
Declaração de Não Utilização de Trabalho Degradante ou Forçado: SIM		
05.734.665/0001-42	VELTI SISTEMAS E EQUIPAMENTOS LTDA	Demais (Diferente de ME/EPP)
Data Declarações: 02/08/2021 15:38	Declaração MEE/EPP: NÃO	Declaração de Ciência Edital: SIM
Declaração Fato Superveniente: SIM	Declaração de Menor: SIM	Declaração Independente de Proposta: SIM
Declaração de Acessibilidade: SIM		Declaração de Cota de Aprendizagem: SIM
Declaração de Não Utilização de Trabalho Degradante ou Forçado: SIM		
10.786.517/0001-01	WORKSERV DESENVOLVIMENTO E COMERCIO DE SOFTWARES ME/EPP LTDA	
Data Declarações: 02/08/2021 16:31	Declaração MEE/EPP: SIM	Declaração de Ciência Edital: SIM
Declaração Fato Superveniente: SIM	Declaração de Menor: SIM	Declaração Independente de Proposta: SIM
Declaração de Acessibilidade: SIM		Declaração de Cota de Aprendizagem: SIM
Declaração de Não Utilização de Trabalho Degradante ou Forçado: SIM		
09.213.371/0001-26	SMART POINT LTDA	ME/EPP
Data Declarações: 02/08/2021 17:35	Declaração MEE/EPP: SIM	Declaração de Ciência Edital: SIM
Declaração Fato Superveniente: SIM	Declaração de Menor: SIM	Declaração Independente de Proposta: SIM
Declaração de Acessibilidade: SIM		Declaração de Cota de Aprendizagem: SIM
Declaração de Não Utilização de Trabalho Degradante ou Forçado: SIM		
23.936.211/0001-36	MG CONTROLE DE ACESSO EIRELI	ME/EPP
Data Declarações: 02/08/2021 23:10	Declaração MEE/EPP: SIM	Declaração de Ciência Edital: SIM
Declaração Fato Superveniente: SIM	Declaração de Menor: SIM	Declaração Independente de Proposta: SIM
Declaração de Acessibilidade: SIM		Declaração de Cota de Aprendizagem: SIM
Declaração de Não Utilização de Trabalho Degradante ou Forçado: SIM		

Imprimir o
Relatório

Fechar



PREFEITURA MUNICIPAL DE FRANCISCO BELTRAO

Pregão Eletrônico Nº 00118/2021(SRP)

RESULTADO POR FORNECEDOR

05.734.665/0001-42 - VELTI SISTEMAS E EQUIPAMENTOS LTDA

Item	Descrição	Unidade de Fornecimento	Quantidade	Critério de Valor (*)	Valor Unitário	Valor Global
	<u>Grupo 1</u>	-	-	R\$ 47.070,2000	-	R\$ 23.400,0000

Marca:

Descrição Detalhada do Objeto Ofertado:

Total do Fornecedor: R\$ 23.400,0000**Valor Global da Ata: R\$ 23.400,0000**

(*) É necessário detalhar o item para saber qual o critério de valor que é utilizado: Estimado ou Referência ou Máximo Aceitável.

Imprimir o
Relatório

Voltar

Pregão Eletrônico

▪ Visualização de Propostas

UASG: 987565 - PREF.MUN. DE FRANCISCO BELTRAO

Pregão nº: **1182021 (SRP)**

Modo de Disputa: Aberto

Menu Voltar

Fornecedor assinalado com (*) teve sua proposta desclassificada para o item.

Na coluna "Declaração", os fornecedores que estão assinalados com 'SIM', declaram que estão cientes e concordam com as condições contidas no edital e seus anexos, bem como de que cumprem plenamente os requisitos de habilitação definidos no edital.

Grupo 1

Critério de Valor: R\$ 47.070,2000

Tratamento Diferenciado: -

Aplicabilidade Margem de Preferência: Não

Intervalo mínimo entre lances: -

Fornecedor	Proposta (R\$)	Melhor Lance (R\$)	Data Melhor Lance	Valor (R\$) Negociado	Situação da Proposta	Anexo	Declaração
05.734.665/0001- 42 -  VELTI SISTEMAS E EQUIPAMENTOS LTDA	45.000,0000	23.766,9500	03/08/2021 09:22:04:930	23.400,0000	Adjudicado	Consultar	SIM

Porte da Empresa: Demais (Diferente de ME/EPP) Declaração ME/EPP: NÃO

Declaração de Inexistência de fato superveniente: [SIM](#) Declaração de Menor: [SIM](#) Declaração independente de proposta: [SIM](#)Declaração de Não Utilização de Trabalho Degradante ou Forçado: [SIM](#) Declaração de Acessibilidade: [SIM](#)Declaração de Cota de Aprendizagem: [SIM](#)[Consultar Itens do Grupo](#)

09.213.371/0001- 26 -  SMART POINT LTDA	47.070,2000	25.021,3500	03/08/2021 09:21:14:530	-		Consultar	SIM
---	-------------	-------------	----------------------------	---	--	---------------------------	---------------------

Porte da Empresa: ME/EPP Declaração ME/EPP: [SIM](#)Declaração de Inexistência de fato superveniente: [SIM](#) Declaração de Menor: [SIM](#) Declaração independente de proposta: [SIM](#)Declaração de Não Utilização de Trabalho Degradante ou Forçado: [SIM](#) Declaração de Acessibilidade: [SIM](#)Declaração de Cota de Aprendizagem: [SIM](#)[Consultar Itens do Grupo](#)

10.786.517/0001- 01 -  WORKSERV DESENVOLVIMENTO E COMERCIO DE SOFTWARES LTDA	47.070,2000	38.091,5000	03/08/2021 09:17:34:213	-		Consultar	SIM
--	-------------	-------------	----------------------------	---	--	---------------------------	---------------------

Porte da Empresa: ME/EPP Declaração ME/EPP: [SIM](#)Declaração de Inexistência de fato superveniente: [SIM](#) Declaração de Menor: [SIM](#) Declaração independente de proposta: [SIM](#)Declaração de Não Utilização de Trabalho Degradante ou Forçado: [SIM](#) Declaração de Acessibilidade: [SIM](#)Declaração de Cota de Aprendizagem: [SIM](#)[Consultar Itens do Grupo](#)

23.916.557/0001- 72 -  MADIS COMERCIO E SERVICOS LTDA	74.985,0000	41.145,0000	03/08/2021 09:13:06:093	-		Consultar	SIM
---	-------------	-------------	----------------------------	---	--	---------------------------	---------------------

Porte da Empresa: Demais (Diferente de ME/EPP) Declaração ME/EPP: NÃO

Declaração de Inexistência de fato superveniente: [SIM](#) **Declaração de Menor:** [SIM](#) **Declaração independente de proposta:** [SIM](#)

Declaração de Não Utilização de Trabalho Degradante ou Forçado: [SIM](#) **Declaração de Acessibilidade:** [SIM](#)
Declaração de Cota de Aprendizagem: [SIM](#)

[Consultar Itens do Grupo](#)

23.936.211/0001-

36 -  MG 47.070,2000 42.500,0000 03/08/2021 09:14:24:037 - [Consultar](#) [SIM](#)
CONTROLE DE
ACESSO EIRELI

Porte da Empresa: ME/EPP **Declaração ME/EPP:** [SIM](#)

Declaração de Inexistência de fato superveniente: [SIM](#) **Declaração de Menor:** [SIM](#) **Declaração independente de proposta:** [SIM](#)

Declaração de Não Utilização de Trabalho Degradante ou Forçado: [SIM](#) **Declaração de Acessibilidade:** [SIM](#)
Declaração de Cota de Aprendizagem: [SIM](#)

[Consultar Itens do Grupo](#)

Para mais informações sobre o porte da empresa, clique [aqui](#).

[Menu](#) [Voltar](#)



Imprimir o
Relatório



PREFEITURA MUNICIPAL DE FRANCISCO BELTRAO

Termo de Adjudicação do Pregão Eletrônico

Nº 00118/2021 (SRP)

Às 12:36 horas do dia 04 de agosto de 2021, após analisado o resultado do Pregão nº 00118/2021, referente ao Processo nº 524, o pregoeiro, Sr(a) NADIA APARECIDA DALL AGNOL, ADJUDICA aos licitantes vencedores os respectivos itens, conforme indicado no quadro Resultado da Adjudicação.

**OBS: Itens com recursos serão adjudicados pela Autoridade competente e constarão no termo de julgamento.

Resultado da Adjudicação**Grupo 1****Tratamento Diferenciado:** -**Aplicabilidade Margem de Preferência:** Não**Critério de Valor:** R\$ 47.070,2000**Situação:** Adjudicado

Adjudicado para: VELTI SISTEMAS E EQUIPAMENTOS LTDA , pelo melhor lance de R\$ 23.766,9500 , com valor negociado a R\$ 23.400,0000 .

Itens do grupo:

- 1 - Registrador transientes sinal eletronico
- 2 - Registrador transientes sinal eletronico

Item: 1 - Grupo 1**Descrição:** Registrador transientes sinal eletronico

Descrição Complementar: Registrador Eletrônico de Ponto (REP), com impressora de comprovantes, acompanhado do software do produto e com acesso via web server. Inclusos: Instalação e configuração de todos os equipamentos: (REP); Inclusos: Treinamento para hardware e software: REP, e aplicativos de gerenciamento. Atendendo as especificações descritas no ANEXO I-A.

Tratamento Diferenciado: -**Aplicabilidade Margem de Preferência:** Não**Quantidade:** 10**Valor Máximo Aceitável:** R\$ 3.287,4400**Situação:** Adjudicado**Unidade de fornecimento:** Unidade**Intervalo Mínimo entre Lances:** R\$ 0,01

Adjudicado para: VELTI SISTEMAS E EQUIPAMENTOS LTDA , pelo melhor lance de R\$ 1.576,8900 , com valor negociado a R\$ 1.550,0000 e a quantidade de 10 Unidade .

Eventos do Item

Evento	Data	Observações
Adjudicado	04/08/2021 12:36:23	Adjudicação individual da proposta. Fornecedor:VELTI SISTEMAS E EQUIPAMENTOS LTDA, CNPJ/CPF:05.734.665/0001-42, Melhor lance : R\$ 1.576,8900, Valor Negociado : R\$ 1.550,0000

Item: 2 - Grupo 1**Descrição:** Registrador transientes sinal eletronico

Descrição Complementar: Registrador Eletrônico de Ponto (REP) do tipo móvel, com impressora de comprovantes, acompanhado do software do produto e com acesso via web server. Inclusos: Instalação e configuração de todos os equipamentos: (REP); Inclusos: Treinamento para hardware e software: REP, e aplicativos de gerenciamento. Atendendo as especificações descritas no ANEXO I-A

Tratamento Diferenciado: -**Aplicabilidade Margem de Preferência:** Não**Quantidade:** 5**Valor Máximo Aceitável:** R\$ 2.839,1600**Situação:** Adjudicado**Unidade de fornecimento:** Unidade**Intervalo Mínimo entre Lances:** R\$ 0,01

Adjudicado para: VELTI SISTEMAS E EQUIPAMENTOS LTDA , **pelo melhor lance de R\$ 1.599,6100 , com valor negociado a R\$ 1.580,0000 e a quantidade de 5 Unidade .**

Eventos do Item

Evento	Data	Observações
Adjudicado	04/08/2021 12:36:23	Adjudicação individual da proposta. Fornecedor:VELTI SISTEMAS E EQUIPAMENTOS LTDA, CNPJ/CPF:05.734.665/0001-42, Melhor lance : R\$ 1.599,6100, Valor Negociado : R\$ 1.580,0000

Fim do documento



MUNICÍPIO DE FRANCISCO BELTRÃO
Estado do Paraná

PUBLICAÇÃO DE RESULTADO DE LICITAÇÃO

A Pregoeira designada através da Portaria nº 146/2021 de 17 de março de 2021, com base na Lei Federal 8.666/93 e legislação complementar, torna público o resultado da Licitação:

MODALIDADE: PREGÃO ELETRÔNICO Nº 118/2021 – Processo nº 5247/2021.

OBJETO: REGISTRO DE PREÇOS para futura e eventual aquisição de registradores eletrônicos de ponto biométrico do tipo fixo e móveis.

CRITÉRIO DE JULGAMENTO DAS PROPOSTAS: MENOR PREÇO GLOBAL POR GRUPO DE ITENS

FUNDAMENTAÇÃO LEGAL: Lei Federal nº 8.666/93 e suas alterações, Lei Federal nº 10.520 de 17 de julho de 2002; Decreto Federal nº 10.024 de 20 de setembro de 2019; decreto Municipal nº 251 de 20 de maio de 2020; Lei Complementar nº 123/2006 e suas alterações e legislação complementar.

EMPRESA VENCEDORA – MENOR PREÇO por item
1 – VELTI SISTEMAS E EQUIPAMENTOS LTDA. CNPJ nº 05.734.665/0001-42. G1 - Item 01 R\$ 1.550,00 e item 02 R\$ 1.580,00
VALOR TOTAL DA LICITAÇÃO R\$ 23.400,00 (vinte e três mil e quatrocentos reais)

Francisco Beltrão, 04 de agosto de 2021.

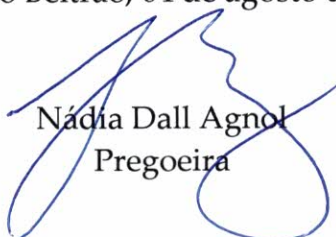
Nádia Dall Agnol
Pregoeira

Fica prorrogado o prazo de vigência do contrato por mais 12 (doze) meses, ou seja, até o dia 21 de julho de 2022, conforme abaixo especificado:

Item	Código	Descrição	Valor total R\$
2	08053	SERVIÇOS VETERINARIOS	90.000,00

Francisco Beltrão, 20 de julho de 2021.

Publicado por:
Daniela Raitz
Código Identificador:5F481D68

DEPARTAMENTO DE LICITAÇÕES E CONTRATOS
TERMO ADITIVO

A Secretaria Municipal de Administração da Prefeitura Municipal de Francisco Beltrão, Estado do Paraná, com base na Lei Federal 8.666/93 e legislação complementar, torna público extrato de termo aditivo ao Contrato:

PARTES: Município de Francisco Beltrão - PR e a empresa **IRRIGABEM SISTEMA DE IRRIGAÇÃO LTDA**
ESPÉCIE: Contrato de Prestação de Serviços nº 846/2020 – Pregão Eletrônico nº 121/2020.

OBJETO: Contratação de empresa para fornecimento de material Geomembrana PEAD, incluindo a prestação de serviço de instalação, para impermeabilização de nova célula de deposição de resíduos domiciliares no Aterro Sanitário Municipal de Francisco Beltrão.

ADITIVO: Em atenção ao pedido protocolado pela empresa, o Departamento Jurídico aceitou efetuar o seu reequilíbrio econômico financeiro dos preços, alterando o valor dos ITEM 1 (Cód.74048) conforme o contido no Processo Administrativo nº 7487/2021.

Fica atualizado o valor do produto abaixo especificado:

Item	Código	Descrição	Unid	Preço Unitário Contratado R\$	Preço Unitário Atualizado R\$
1	75048	Geomembrana PEAD (polietileno de alta densidade) com espessura de 1,0 mm, para impermeabilização de célula de disposição final de resíduos sólidos urbanos, conforme as seguintes especificações mínimas: Espessura nominal 1 mm, Densidade 0,94 g/cm³, Resistência ao rasgo 125 N, Resistência ao punçamento: 320N	M2	18,12	19,64

VALOR TOTAL ACRESCIDO À ATA DE REGISTRO DE PREÇOS R\$ 9.424,00

Francisco Beltrão, 04 de agosto de 2021.

Publicado por:
Daniela Raitz
Código Identificador:7799FB1C

DEPARTAMENTO DE LICITAÇÕES E CONTRATOS
PUBLICAÇÃO DE RESULTADO DE LICITAÇÃO

PUBLICAÇÃO DE RESULTADO DE LICITAÇÃO

A Pregocira designada através da Portaria nº 146/2021 de 17 de março de 2021, com base na Lei Federal 8.666/93 e legislação complementar, torna público o resultado da Licitação:

MODALIDADE: PREGÃO ELETRÔNICO Nº 118/2021 – Processo nº 5247/2021.

OBJETO: REGISTRO DE PREÇOS para futura e eventual aquisição de registradores eletrônicos de ponto biométrico do tipo fixo e móveis.

CRITÉRIO DE JULGAMENTO DAS PROPOSTAS: MENOR PREÇO GLOBAL POR GRUPO DE ITENS

FUNDAMENTAÇÃO LEGAL: Lei Federal nº 8.666/93 e suas alterações, Lei Federal nº 10.520 de 17 de julho de 2002; Decreto Federal nº 10.024 de 20 de setembro de 2019; decreto Municipal nº 251 de 20 de maio de 2020; Lei Complementar nº 123/2006 e suas alterações e legislação complementar.

EMPRESA VENCEDORA – MENOR PREÇO por item
1 – VELTI SISTEMAS E EQUIPAMENTOS LTDA. CNPJ nº 05.734.665/0001-42. G1 - Item 01 R\$ 1.550,00 e item 02 R\$ 1.580,00

VALOR TOTAL DA LICITAÇÃO R\$ 23.400,00 (vinte e três mil e quatrocentos reais)

Francisco Beltrão, 04 de agosto de 2021.

NÁDIA DALL AGNOL
Pregoeira

Publicado por:
Daniela Raitz
Código Identificador:B9803CE1

DEPARTAMENTO DE LICITAÇÕES E CONTRATOS
PUBLICAÇÃO DE RESULTADO

PUBLICAÇÃO DE RESULTADO

O presidente da Comissão de Licitação, nomeado através da Portaria nº 215/2021, de 15 de maio de 2021, com base na Lei Federal 8.666/93 e legislação complementar, torna público resultado do Processo de inexigibilidade de Licitação.

MODALIDADE: PROCESSO DE INEXIGIBILIDADE Nº 60/2021.

OBJETO: Contratação de pessoas jurídicas para a prestação de serviços de médico generalista para atendimento nas Unidades de Estratégia de Saúde da Família, com carga horária de 40 horas semanais, pelo período de 06 (seis) meses, de acordo com o Chamamento Público nº 07/2021.

CONTRATADO: JUAN MARCELO CANDIA RAMOS
CPF Nº 226.914.878-90

VALOR TOTAL: R\$ 85.827,36 (oitenta e cinco mil oitocentos e vinte e sete reais e trinta e seis centavos)

Francisco Beltrão, 04 de agosto de 2021.

ALEX BRUNO CHIES
Presidente da Comissão de Licitação

DANIELA RAITZ
Membro da Comissão de Licitação

Publicado por:
Daniela Raitz
Código Identificador:E0E378CA

DEPARTAMENTO DE LICITAÇÕES E CONTRATOS
TERMO DE HOMOLOGAÇÃO

TERMO DE HOMOLOGAÇÃO

MODALIDADE: PREGÃO ELETRÔNICO Nº 109/2021 – Processo nº 473/2021.

OBJETO: REGISTRO DE PREÇOS para futura e eventual aquisição de utensílios, equipamentos e matérias de copa e cozinha em atendimento as unidades educacionais da rede municipal de ensino.

CRITÉRIO DE JULGAMENTO DAS PROPOSTAS: menor preço POR ITEM UNITÁRIO

FUNDAMENTAÇÃO LEGAL: Lei Federal nº 8.666/93 e suas alterações, Lei Federal nº 10.520 de 17 de julho de 2002; Decreto Federal nº 10.024 de 20 de setembro de 2019; decreto Municipal nº 251 de 20 de maio de 2020; Lei Complementar nº 123/2006 e suas alterações e legislação complementar.

EMPRESAS VENCEDORAS – MENOR PREÇO por item
1 – CASA DA LIMPEZA CRISTO REI EIRELI. CNPJ nº 27.787.054/0001-03. Itens: 06 R\$ 7,53; 07 R\$ 11,26; 08 R\$ 21,80; 09 R\$ 9,80; 10 R\$ 70,87; 13 R\$ 126,99; 14 R\$ 52,63; 15 R\$ 53,25; 16 R\$ 35,81; 17 R\$ 70,00; 21 R\$ 4,00; 25 R\$ 18,97; 26 R\$ 6,80; 27 R\$ 27,91; 28 R\$ 21,39; 29 R\$ 22,06; 30 R\$ 13,90; 31 R\$ 140,85; 32 R\$ 56,15; 34 R\$ 73,39; 36 R\$ 17,16; 39 R\$ 9,99; 40 R\$ 16,24; 44 R\$ 1,69; 48 R\$ 53,98; 49 R\$ 130,37; 50 R\$ 14,49; 53 R\$ 19,89; 56 R\$ 60,00; 59 R\$ 44,06; 74 R\$ 15,75.



MUNICÍPIO DE FRANCISCO BELTRÃO
Estado do Paraná

RELATÓRIO FINAL

Pregão Eletrônico n.º 118/2021

Processo licitatório n.º 524/2021

Assunto: REGISTRO DE PREÇOS para futura e eventual aquisição de registradores eletrônicos de ponto biométrico do tipo fixo e móveis

Trata-se de procedimento licitatório com vistas à contratação de empresa para REGISTRO DE PREÇOS para futura e eventual aquisição de registradores eletrônicos de ponto biométrico do tipo fixo e móveis, quantidades e exigências estabelecidas neste instrumento.

A despesa total estimada foi de R\$ 47.070,20 (quarenta e sete mil e setenta reais e vinte centavos)

A modalidade escolhida foi o Pregão, na sua forma eletrônica, uma vez que o objeto se destina à contratação de objeto comum, com critério de julgamento MENOR PREÇO GLOBAL POR GRUPO DE ITENS.

Após a elaboração da minuta de edital, registro da dotação orçamentária e financeira da despesa, autorização do gestor responsável e a adequação à análise feita pela procuradoria jurídica, publicou-se no Diário Oficial do Município – AMP o aviso de abertura do Pregão Eletrônico n.º 118/2021. Bem como, foi publicada Aviso de Retificação no Diário Oficial do Município – AMP.

No dia e horário previamente designados para realização da sessão pública, após o exame preliminar das propostas cadastradas no sistema, a pregoeira deu início à fase de lances, que se processou no modo de disputa aberto.

Encerrada a etapa competitiva, foram analisadas as propostas, realizado a negociação de preços com sucesso, em ato subsequente foi realizada a solicitação de proposta ajustada e encaminhamento de ficha técnica conforme item 12 do edital.

Foram encaminhadas as fichas técnicas para análise técnica, e posterior emissão de Parecer no qual constou, após diligência, a APROVAÇÃO dos itens.

Bem como, foram analisados os documentos de habilitação da empresa vencedora, de acordo com a ordem classificatória, até a efetiva aceitação das propostas conforme edital.



MUNICÍPIO DE FRANCISCO BELTRÃO
Estado do Paraná

000270

Ao final da análise promovida pela pregoeira, a empresa declarada vencedora do respectivo item foi a seguinte:

1 – VELTI SISTEMAS E EQUIPAMENTOS LTDA. CNPJ nº 05.734.665/0001-42. G1 - Item 01 R\$ 1.550,00 e item 02 R\$ 1.580,00

Dessa forma, após a habilitação das mencionadas empresas no sistema utilizado para processamento do pregão eletrônico, disponibilizou-se prazo para registro de intenções de recurso, não havendo manifestação alguma neste sentido. Em seguida, o objeto foi adjudicado à referida licitante.

Cumprir informar que o Pregão gerou uma economia de 50,28% em relação ao valor inicialmente estimado para a contratação.

Diante do exposto, proponho o encaminhamento dos autos à autoridade competente, com proposta de homologação do certame.

À consideração superior.

Nádia Dall Agnol
Pregoeira

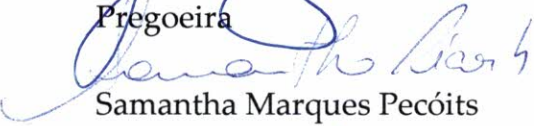
Samantha Marques Pecóits
Membro da equipe de apoio

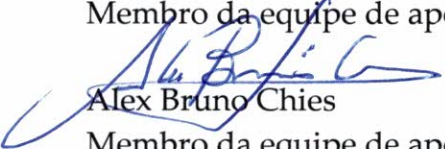
Alex Bruno Chies
Membro da equipe de apoio