

Número do Contribuinte: 11.523.678/
Nome do Contribuinte: FS SUPRIMENTOS - EIRELI

Não consta imóvel cadastrado em nome de: FS SUPRIMENTOS - EIRELI - CPF/CNPJ Raiz: 11.523.678/

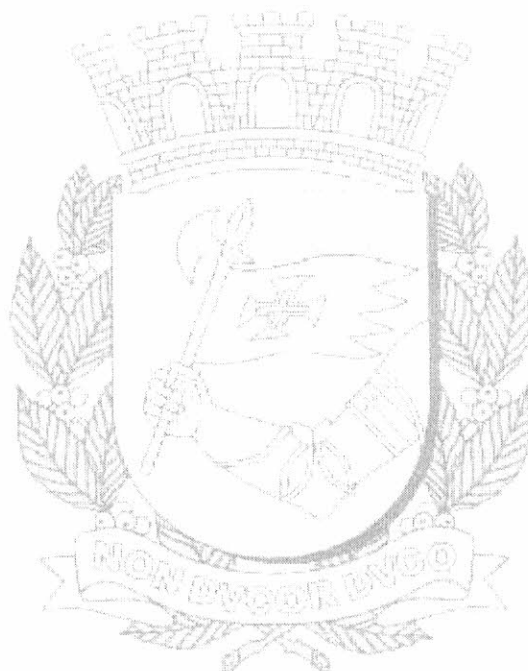

Certidão emitida via internet com base na Portaria SF nº 04 de 05 de janeiro de 2012.
Prazo de validade de 06(seis) meses a partir da data de sua liberação com base na Portaria SF nº 04 de 05 de janeiro de 2012.
Certidão emitida às 09:54:00 horas do dia 27/01/2021 (hora e data de Brasília).

Código de autenticidade: F823EA7

A aceitação desta certidão está condicionada à verificação de sua autenticidade na Internet, no endereço:
<http://www.prefeitura.sp.gov.br/cidade/secretarias/fazenda>.

Qualquer rasura invalidará este documento.



**PREFEITURA DE
SÃO PAULO
FAZENDA**

SECRETARIA MUNICIPAL DA FAZENDA

Certidão Conjunta de Débitos de Tributos Mobiliários

Certidão Número: 0211138 - 2021

CPF/CNPJ Raiz: 11.523.678/

Contribuinte: FS SUPRIMENTOS - EIRELI

Liberação: 22/02/2021

Validade: 23/05/2021

Tributos Abrangidos: Imposto Sobre Serviços - ISS
Taxa de Fiscalização de Localização Instalação e Funcionamento
Taxa de Fiscalização de Anúncio - TFA
Taxa de Fiscalização de Estabelecimento - TFE
Taxa de Resíduos Sólidos de Serviços de Saúde - TRSS (incidência a partir de Jan/2011)
Imposto Sobre Transmissão de Bens Imóveis - ITBI

Unidades Tributárias:

CCM 4.015.570-6- Início atv :26/01/2010 (R TANABI, 229 - CEP: 05002-010)

Ressalvado o direito de a Fazenda Municipal cobrar e inscrever quaisquer dívidas de responsabilidade do sujeito passivo que vierem a ser apuradas ou que se verifiquem a qualquer tempo, inclusive em relação ao período contido neste documento, relativas a tributos administrados pela Secretaria Municipal da Fazenda e a inscrições em Dívida Ativa Municipal, junto à Procuradoria Geral do Município é certificado que a Situação Fiscal do Contribuinte supra, referente aos créditos tributários inscritos e não inscritos na Dívida Ativa abrangidos por esta certidão, até a presente data é: **REGULAR.**

A aceitação desta certidão está condicionada à verificação de sua autenticidade na Internet, no endereço <http://www.prefeitura.sp.gov.br/cidade/secretarias/fazenda/>.
Qualquer rasura invalidará este documento.

Certidão expedida com base na Portaria Conjunta SF/PGM nº 4, de 12 de abril de 2017, Instrução Normativa SF/SUREM nº 3, de 6 de abril de 2015, Decreto 50.691, de 29 de junho de 2009, Decreto 51.714, de 13 de agosto de 2010 e Portaria SF nº 268, de 11 de outubro de 2019.

Certidão emitida às 11:46:52 horas do dia 22/02/2021 (hora e data de Brasília).

Código de Autenticidade: E3FB147E

A autenticidade desta certidão deverá ser confirmada na página da Secretaria Municipal da Fazenda <http://www.prefeitura.sp.gov.br/sf>

[Voltar](#)[Imprimir](#)

Certificado de Regularidade do FGTS - CRF

Inscrição: 11.523.678/0001-75

Razão Social: FS SUPRIMENTOS EIRELI

Endereço: RUA LAVRADIO 457 / BARRA FUNDA / SAO PAULO / SP / 01154-020

A Caixa Econômica Federal, no uso da atribuição que lhe confere o Art. 7, da Lei 8.036, de 11 de maio de 1990, certifica que, nesta data, a empresa acima identificada encontra-se em situação regular perante o Fundo de Garantia do Tempo de Serviço - FGTS.

O presente Certificado não servirá de prova contra cobrança de quaisquer débitos referentes a contribuições e/ou encargos devidos, decorrentes das obrigações com o FGTS.

Validade: 18/02/2021 a 19/03/2021

Certificação Número: 2021021801275004480087

Informação obtida em 02/03/2021 19:06:40

A utilização deste Certificado para os fins previstos em Lei esta condicionada a verificação de autenticidade no site da Caixa:
www.caixa.gov.br



PODER JUDICIÁRIO
JUSTIÇA DO TRABALHO

CERTIDÃO NEGATIVA DE DÉBITOS TRABALHISTAS

Nome: FS SUPRIMENTOS - EIRELI (MATRIZ E FILIAIS)
CNPJ: 11.523.678/0001-75
Certidão n°: 5834418/2021
Expedição: 15/02/2021, às 10:42:38
Validade: 13/08/2021 - 180 (cento e oitenta) dias, contados da data de sua expedição.

Certifica-se que **FS SUPRIMENTOS - EIRELI (MATRIZ E FILIAIS)**, inscrito(a) no CNPJ sob o n° **11.523.678/0001-75**, **NÃO CONSTA** do Banco Nacional de Devedores Trabalhistas.

Certidão emitida com base no art. 642-A da Consolidação das Leis do Trabalho, acrescentado pela Lei n° 12.440, de 7 de julho de 2011, e na Resolução Administrativa n° 1470/2011 do Tribunal Superior do Trabalho, de 24 de agosto de 2011.

Os dados constantes desta Certidão são de responsabilidade dos Tribunais do Trabalho e estão atualizados até 2 (dois) dias anteriores à data da sua expedição.

No caso de pessoa jurídica, a Certidão atesta a empresa em relação a todos os seus estabelecimentos, agências ou filiais.

A aceitação desta certidão condiciona-se à verificação de sua autenticidade no portal do Tribunal Superior do Trabalho na Internet (<http://www.tst.jus.br>).

Certidão emitida gratuitamente.

INFORMAÇÃO IMPORTANTE

Do Banco Nacional de Devedores Trabalhistas constam os dados necessários à identificação das pessoas naturais e jurídicas inadimplentes perante a Justiça do Trabalho quanto às obrigações estabelecidas em sentença condenatória transitada em julgado ou em acordos judiciais trabalhistas, inclusive no concernente aos recolhimentos previdenciários, a honorários, a custas, a emolumentos ou a recolhimentos determinados em lei; ou decorrentes de execução de acordos firmados perante o Ministério Público do Trabalho ou Comissão de Conciliação Prévia.

PROPOSTA PE 20/2021-987565



FS SUPRIMENTOS Eirelli

CNPJ.: 11.523.678/0001-75 Inscr. Estadual 148.990.312.115

Rua Tanabi, 229 sala 01- Água Branca - São Paulo/ SP CEP:05002-010 (11) 4810-1180 (11) 3829-8900

fslicitacoes@gmail.com financeiro@fssuprimentos.com.br

São Paulo/SP, 03 de Março de 2021

Órgão:	PREFEITURA MUNICIPAL DE FRANCISCO BELTRAO		
UASG/ BB/ Outro	UASG 987565	Cidade/Est.:	FRANCISCO BELTRÃO-PR
Processo Administrativo	N.º 104/2021		
Pregão Eletrônico N.º	N.º 20/2021		
Tipo:	menor preço por ITEM	Disputa:	8.9 aberto
Data Abertura Pregão:	04/03/2021	Horas:	09h00min
Telefone:	(46) 3520-2103/ 2107	E-mail:	licitacaofranciscobeltrao@gmail.com

ANEXO III – DECLARAÇÃO UNIFICADA

Pelo presente instrumento, a empresa **FS SUPRIMENTOS EIRELI**, inscrita no CNPJ nº 11.523.678/000175, por intermédio de seu representante legal o Sr Flavio Soubihe, portador da Carteira de Identidade nº 273.426.291 e do CPF nº 292.777.928-76:

(xx) DECLARA, sob as penas do artigo 299 do Código Penal, que se enquadra na situação de microempresa, empresa de pequeno porte ou cooperativa, nos termos da Lei Complementar nº 123/06, alterada pela Lei Complementar nº 147/14, bem assim que inexistem fatos supervenientes que conduzam ao seu desenquadramento desta situação.

DECLARAMOS, ainda que atendemos a todas exigências habilitatórias e que detenho(emos) capacidade técnico operacional (instalações, aparelhamento e pessoal) para fornecimento do(s) objeto(s) para o(s) qual(is) apresentamos proposta.

1) Declaramos, para os fins do disposto no inciso XXXIII do art. 7º da Constituição Federal, não empregamos menores de dezoito anos em trabalho noturno, perigoso ou insalubre e nem menores de dezesseis anos, em qualquer trabalho, salvo na condição de aprendiz, a partir dos quatorze anos de idade, em cumprimento ao que determina o inciso V do art. 27 da Lei nº 8.666/93, acrescida pela Lei nº 9.854/99.

2) Declaramos, para os fins que até a presente data inexistem fatos supervenientes impeditivos para habilitação no presente processo licitatório, estando ciente da obrigatoriedade de declarar ocorrências posteriores.

3) Declaramos, para os fins que a empresa não foi declarada inidônea por nenhum órgão público de qualquer esfera de governo, estando apta a contratar com o poder público.

4) Declaramos, para os devidos fins que não possuímos em nosso quadro societário e de empregados, servidor ou dirigente de órgão ou entidade contratante ou responsável pela licitação, nos termos do inciso III, do artigo 9º da Lei nº 8.666, de 21 de junho de 1993.

5) Comprometo-me a manter durante a execução do contrato, em compatibilidade com as obrigações assumidas, todas as condições de habilitação e qualificação exigidas na licitação.

6) Declaramos, para os devidos fins de direito, na qualidade de Proponente dos procedimentos licitatórios, instaurados por este Município, que o responsável legal da empresa é o Sr.Flavio Soubihe, já qualificado acima, cuja função/cargo é sócio administrador, **responsável pela assinatura da Ata de Registro de Preços/contrato.**

PROPOSTA PE 20/2021-987565

7) Declaramos, para os devidos fins que em caso de qualquer comunicação futura referente a este processo licitatório, bem como em caso de eventual contratação, **concordo que a Ata de Registro de Preços/Contrato** seja encaminhado para o seguinte endereço:

E-mail: fslicitacoes@gmail.com e financeiro@fssuprimentos.com.br

Telefone: (11) 3829-8900

8) Caso altere o citado e-mail ou telefone comprometo-me em protocolizar pedido de alteração junto ao Sistema de Protocolo deste Município, sob pena de ser considerado como intimado nos dados anteriormente fornecidos.

9) Nomeamos e constituímos o senhor Flavio Soubihe, portador(a) do CPF/MF sob n.º 292.777.928-76, para ser o(a) responsável para acompanhar a execução da **Ata de Registro de Preços/contrato**, referente ao Pregão Eletrônico n.º **Nº 20/2021** e todos os atos necessários ao cumprimento das obrigações contidas no instrumento convocatório, seus Anexos e na Ata de Registro de Preços/Contrato.

**FS SUPRIMENTOS -
EIRELI**

Assinado de forma digital por FS SUPRIMENTOS - EIRELI
DN: c=BR, o=ICP-Brasil, ou=(EM BRANCO),
ou=000001009531890, ou=(EM BRANCO), ou=(EM BRANCO),
ou=SERASA Certificadora Digital v5, ou=29087351000163,
ou=(EM BRANCO), cn=FS SUPRIMENTOS - EIRELI
Dados: 2021.03.03 15:44:32 -03'00'

FS SUPRIMENTOS Eireli - CNPJ 11.523.678/0001-75

Flavio Soubihe CPF 292.777.928-76



PREGÃO ELETRÔNICO Nº 20/2021

PROPOSTA FINAL

DIMORVAN DAVI MENEGUSSO

CNPJ nº 07.065.479/0001-93

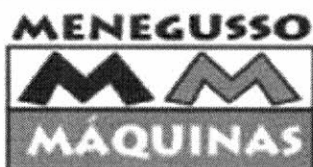

STIHL®

MENEGUSSO MÁQUINAS

Dimorvan Davi Menegusso - ME

Comércio de motosserras, roçadeiras, cortadores de grama, lavadoras, geradores de energia e tratores de grama para jardins.

Assistência Técnica

CNPJ: 07.065.479/0001-93

IE: 9032254672

Banco do Brasil - AG: 0615-7 C/C: 19.723-8

menegussomaquinas.palmas@hotmail.com

Rua Orvalina Oliveira de Mello, 1237 - Divino - Fone: (46) 3262-5901 - 85555-000 - Palmas - PR

PROPOSTA DE PREÇOS

Palmas, 25 de Março de 2021

ORGÃO: PREF.MUN. DE FRANCISCO BELTRAO
REFERENTE AO PREGÃO ELETRÔNICO: 20/2021

EM ATENDIMENTO AO EDITAL DO PREGÃO ELETRÔNICO PARA REGISTRO DE PREÇO APRESENTO NOSSA PROPOSTA PARA OS ITENS ABAIXO, CONFORME ESEPECIFICADO ABAIXO:

ITEM	QTD	DESCRIÇÃO	MARCA	UNITÁRIO	TOTAL
05	10	SOPRADOR, COM AS SEGUINTE CARACTERÍSTICAS MÍNIMAS: COM MOTOR 2 TEMPOS, MÍNIMO DE 27 CILINDRADAS, ROTAÇÃO MÁXIMA 6.800 RPM, VOLUME DE AR 730 M ³ /HORA OU SUPERIOR, CAPACIDADE DO TANQUE 500 a 600 ML. PESO MÁX 4,5 KG.	STIHL Modelo: BG 50	1.077,71	10.777,10

Aprovado

Valor total da proposta:

R\$ 10.777,10 (DEZ MIL, SETECENTOS E SETENTA E SETE REAIS E DEZ CENTAVOS)

Validade da proposta

90 DIAS

Prazo para entrega dos produtos

Até 10 (DEZ) dias, após emissão da nota de empenho

Garantia dos materiais

Conforme o referido Edital

A entrega dos produtos para objeto da presente licitação, ocorrerá de acordo com as especificações contidas no Edital da Cotação.

Estão inclusos no preço todos os custos e despesas, tais como e sem se limitar a custos diretos e indiretos, tributos incidentes, taxas de administração, materiais, serviços e encargos sociais.

Caso nos seja adjudicado o objeto da licitação, comprometemos a assinar a Ata de Registro de Preço no prazo determinado no documento de convocação, e para esse fim fornecemos os seguintes dados:

DADOS DA EMPRESA	
Razão Social: Dimorvan Davi Menegusso - EPP	
CNPJ/MF: 07.065.479/0001-93	Insc. Estadual: 9032254672
Endereço: Rua Orvalina Oliveira de Mello, 1237	Bairro: Divino
Cidade: Palmas UF: Paraná	CEP: 85.555-000
Tel.: (46) 3262-5901 Fax: (46) 3262-5901	
E-mail: menegussomaquinas.palmas@hotmail.com;	
Agência: 0615-7 Conta Corrente: 19.723-8	Banco: Banco do Brasil
DADOS DO REPRESENTANTE LEGAL DA EMPRESA PARA ASSINATURA DE ATA DE REGISTRO DE PREÇO	
Nome Completo: Dimorvan Davi Menegusso	Estado Civil: Solteiro
Cargo/Função: Sócio/Proprietário	
CPF/MF: 911.276.109-53 RG: 6.184.664-6 – SESP/PR	Data de Emissão: 17/02/2012
Naturalidade/UF: PINHALZINHO/SC	Nacionalidade: Brasileira
Endereço: Rua Orvalina Oliveira de Mello, 1237	Bairro: Divino
Cidade: Palmas UF: Paraná CEP: 85.555-000	

DIMORVAN DAVI MENEGUSSO - EPP
CNPJ: 07.065.479/0001-93

REPRESENTANTE LEGAL
DIMORVAN DAVI MENEGUSSO
CPF: 911.276.109-53

DIMORVAN DAVI MENEGUSSO - EPP
CNPJ: 07.065.479/0001-93

STIHL

Página inicial > Produtos > Produtos STIHL > Sopradores e aspirador > Sopradores para uso ocasional > **Soprador BG 50**

Soprador BG 50 Conforto e performance de sopro

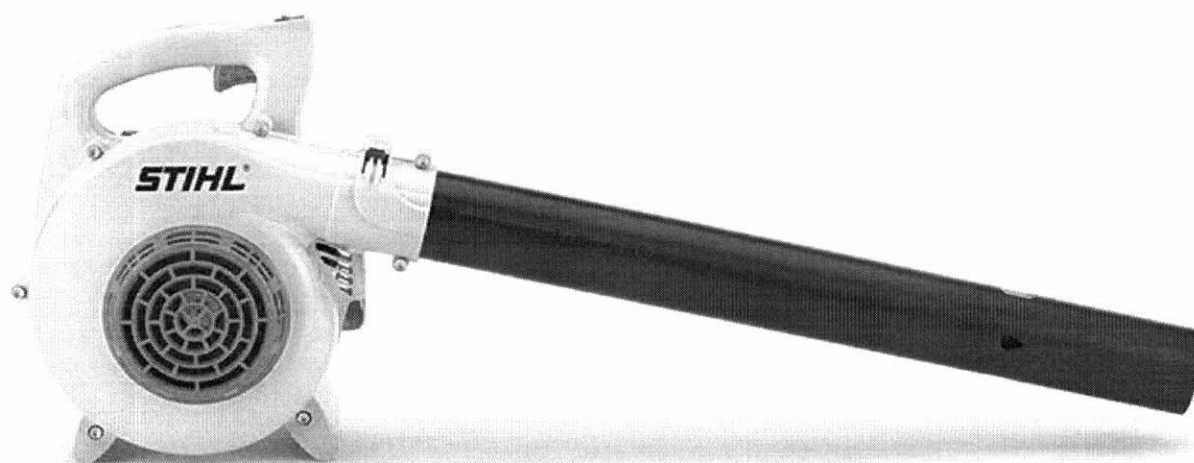

O novo **soprador BG 50** vem para complementar o portfólio de produtos da linha de jardinagem. Leve e prático, é indicado para a limpeza de áreas externas. Seu motor possui exclusiva tecnologia que proporciona redução de gases e o carburador conta com um afogador integrado que facilita a partida do equipamento.

Encontre a loja mais próxima

Modelos

Soprador BG 50

Dados técnicos

Dados técnicos	Valor
Vazão máx. de ar (m³/h)	700
Potência (kW/cv)	0.7
Velocidade máx. do ar (m/s)	59
Cilindrada (cm³)	27.2
Peso (kg) ¹⁾	3.6
Volume de ar (m³/h)	700
Rot. lenta (rpm)	2,800

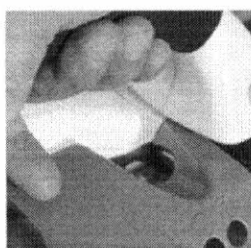
Itens de série**Bomba manual de combustível**

Arranque rápido diminuindo a quantidade de puxadas do sistema de arranque.

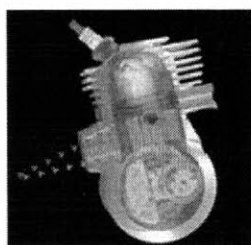
**Motor 2-MIX**

Consumo até 20% menor de combustível em comparação com motores 2 tempos convencionais. Baixa emissão de gases.

Este site utiliza cookies para melhorar a sua experiência de navegação e adaptá-lo aos seus interesses. Levamos em consideração as suas preferências e processamos os dados para fins de marketing e análise. Você pode alterar as suas preferências de cookies clicando em Configurações ou aceitar todos os cookies clicando em "Aceitar todos os cookies".

Para mais informações, consulte a nossa Política de Privacidade.

[Configurações](#)[Aceitar todos os cookies](#)



PREGÃO ELETRÔNICO Nº 20/2021

EMPRESAS DESCLASSIFICADAS (AMOSTRAS)



PREGÃO ELETRÔNICO Nº 20/2021

PROPOSTA FINAL

FS SUPRIMENTOS - EIRELI
CNPJ nº 11.523.678/0001-75

PROPOSTA ajuste item 2- PE 20/2021-987565



FS SUPRIMENTOS Eireli

CNPJ.: 11.523.678/0001-75 Inscr. Estadual 148.990.312.115

Rua Tanabi, 229 sala 01- Água Branca - São Paulo/ SP CEP:05002-010 (11) 4810-1180 (11) 3829-8900

fslicitacoes@gmail.com financeiro@fssuprimentos.com.br

São Paulo/SP, 25 de Março de 2021

Órgão: **PREFEITURA MUNICIPAL DE FRANCISCO BELTRAO**

UASG/ BB/ Outro

UASG 987565

Cidade/Est.: FRANCISCO BELTRÃO-PR

Processo Administrativo

N.º 104/2021

Pregão Eletrônico N.º

N.º 20/2021

Tipo:

menor preço por ITEM

Disputa:

8,9 aberto

Data Abertura Pregão:

04/03/2021

Horas:

09h00min

Telefone:

(46) 3520-2103/ 2107

E-mail:

licitacaofranciscobeltrao@gmail.com

FS SUPRIMENTOS EIRELI, inscrita no CNPJ nº 11.523.678/000175, por intermédio de seu representante legal o Sr Flavio Soubihe, portador da Carteira de Identidade nº 273.426.291 e do CPF nº 292.777.928-76 vem por meio desta, apresentar Proposta de Preços ao Edital de Pregão Eletrônico nº 20/2021 em epigrafe que tem por objeto a Implantação de REGISTRO DE PREÇOS para futuro e eventual fornecimento de cortadores de grama, roçadeiras, sopradores, motosserras, cortadora de asfalto, gerador de energia, placa vibratória e alisadora de concreto, para manutenção da Municipalidade, em atendimento a as Secretarias e Departamentos do Município, conforme segue :

Identificação do licitante:

Razão Social:

FS SUPRIMENTOS Eireli

CPF/CNPJ e Inscrição Estadual:

CNPJ 11.523.678/0001-75 Inscrição Estadual 148.900.312.115

Endereço completo:

Rua Tanabi, 229 sala 01- Água Branca - São Paulo/ SP CEP:05002-010 (11) 4810-1180 (11) 3829-8900

Representante Legal / Assinatura de Ata:

Flavio Soubihe (sócio-diretor) - separado judicialmente - RG 27342629 SSP-SP/ CPF 292.777.928-76

Telefone, celular, fax:

11 3829-8900 11 4810-1180

E-mail:

fslicitacoes@gmail.com /// financeiro@fssuprimentos.com.br

Dados Bancários:

BANCO DO BRASIL-AGÊNCIA: 3323-5 CONTA CORRENTE: 22.697-1

PROPOSTA E CONDIÇÕES COMERCIAIS

ITEM	DESCRIÇÃO	Unid	Qty	Marca/Modelo	Valor unit	Valor total
2	ROÇADEIRA PROFISSIONAL - MOTOR 2 TEMPOS, DE 40cc A 46cc POTENCIA IGUAL OU SUPERIOR 2,2KW OU 2.5CV - PESO MÁXIMO DE 8,5KG - ROTAÇÃO MAX. SUPERIOR A 12.000 RPM.	Und	15	ZMAX-ZR52	R\$ 1.046,00	R\$ 15.690,00
						R\$ 15.690,00
VALOR TOTAL POR EXTENSO:		QUINZE MIL, SEISCENTOS E NOVENTA REAIS..x.x.x.x				
Declaramos que nos preços propostos estão incluídos todos os custos com encargos previdenciários, fiscais (ICMS e outros), comerciais, trabalhistas, tributários, materiais, embalagens, fretes, seguros, tarifas, carga, descarga, transporte, responsabilidade civil e demais encargos de qualquer natureza incidentes sobre o objeto deste Pregão Eletrônico.						
Validade da Proposta	7.8 A validade da proposta será de no mínimo 60 (sessenta) dias, contados a partir da data da sessão pública do Pregão.					
Prazo de Entrega	3.2. Deverá atender as solicitações da Secretaria Municipal de Viação e Obras, no prazo máximo de 15 (quinze) dias úteis, contados do momento do envio do pedido (requisição) dos produtos e confirmação por e-mail ou contato telefônico.					
Prazo de Pagamento	17.1 Os pagamentos serão efetuados em até 30 (trinta) dias, contados a partir da apresentação da Nota Fiscal, acompanhada pela ordem de serviços (quando houver), devidamente assinada pelo fiscal designado pelo Município e acompanhada ainda das CND's FGTS, TRABALHISTA e FEDERAL e após o recebimento definitivo do objeto, através de transferência eletrônica para a conta bancária da CONTRATADA indicada pela mesma.					
Prazo Garantia	6.3. Os equipamentos deverão ter garantia mínima de 12 (doze) meses após o recebimento.					

FS SUPRIMENTOS - EIRELI

Assinado de forma digital por FS SUPRIMENTOS - EIRELI
 DN: c=BR, o=ICP-Brasil, ou=EM BRANCOI, ou=00001009531890, ou=EM BRANCOI, ou=EM BRANCOI,
 ou=SERASA Certificadora Digital v5, ou=29087331000165, ou=EM BRANCOI, cn=FS SUPRIMENTOS - EIRELI
 Dados: 2021.03.25 10:01:23 -03'00'

FS SUPRIMENTOS Eireli - CNPJ 11.523.678/0001-75

Flavio Soubihe CPF 292.777.928-76

Página 1 de 3

reprovado

não onde Potenciais (U# ou CV)
 colocou incorpado inferior ao solicitado

PROPOSTA ajuste item 2- PE 20/2021-987565



FS SUPRIMENTOS Eirelli

CNPJ.: 11.523.678/0001-75 Inscr. Estadual 148.990.312.115

Rua Tanabi, 229 sala 01- Água Branca - São Paulo/ SP CEP:05002-010 (11) 4810-1180 (11) 3829-8900

fslicitacoes@gmail.com financeiro@fssuprimentos.com.br

São Paulo/SP, 25 de Março de 2021

Órgão:	PREFEITURA MUNICIPAL DE FRANCISCO BELTRAO		
UASG/ BB/ Outro	UASG 987565	Cidade/Est.:	FRANCISCO BELTRÃO-PR
Processo Administrativo	N.º 104/2021		
Pregão Eletronico N.º	N.º 20/2021		
Tipo:	menor preço por ITEM	Disputa:	8.9 aberto
Data Abertura Pregão:	04/03/2021	Horas:	09h00min
Telefone:	(46) 3520-2103/ 2107	E-mail:	licitacaofranciscobeltrao@gmail.com

ANEXO III – DECLARAÇÃO UNIFICADA

Pelo presente instrumento, a empresa **FS SUPRIMENTOS EIRELI**, inscrita no CNPJ nº 11.523.678/000175, por intermédio de seu representante legal o Sr Flavio Soubihe, portador da Carteira de Identidade nº 273.426.291 e do CPF nº 292.777.928-76:

(xx) DECLARA, sob as penas do artigo 299 do Código Penal, que se enquadra na situação de microempresa, empresa de pequeno porte ou cooperativa, nos termos da Lei Complementar nº 123/06, alterada pela Lei Complementar nº 147/14, bem assim que inexistem fatos supervenientes que conduzam ao seu desenquadramento desta situação.

DECLARAMOS, ainda que atendemos a todas exigências habilitatórias e que detenho(emos) capacidade técnico operacional (instalações, aparelhamento e pessoal) para fornecimento do(s) objeto(s) para o(s) qual(is) apresentamos proposta.

1) Declaramos, para os fins do disposto no inciso XXXIII do art. 7º da Constituição Federal, não empregamos menores de dezoito anos em trabalho noturno, perigoso ou insalubre e nem menores de dezesseis anos, em qualquer trabalho, salvo na condição de aprendiz, a partir dos quatorze anos de idade, em cumprimento ao que determina o inciso V do art. 27 da Lei nº 8.666/93, acrescida pela Lei nº 9.854/99.

2) Declaramos, para os fins que até a presente data inexistem fatos supervenientes impeditivos para habilitação no presente processo licitatório, estando ciente da obrigatoriedade de declarar ocorrências posteriores.

3) Declaramos, para os fins que a empresa não foi declarada inidônea por nenhum órgão público de qualquer esfera de governo, estando apta a contratar com o poder público.

4) Declaramos, para os devidos fins que não possuímos em nosso quadro societário e de empregados, servidor ou dirigente de órgão ou entidade contratante ou responsável pela licitação, nos termos do inciso III, do artigo 9º da Lei nº 8.666, de 21 de junho de 1993.

5) Comprometo-me a manter durante a execução do contrato, em compatibilidade com as obrigações assumidas, todas as condições de habilitação e qualificação exigidas na licitação.

6) Declaramos, para os devidos fins de direito, na qualidade de Proponente dos procedimentos licitatórios, instaurados por este Município, que o responsável legal da empresa é o Sr.Flavio Soubihe, já qualificado acima, cuja função/cargo é sócio administrador, **responsável pela assinatura da Ata de Registro de Preços/contrato.**

PROPOSTA ajuste item 2- PE 20/2021-987565

7) Declaramos, para os devidos fins que em caso de qualquer comunicação futura referente a este processo licitatório, bem como em caso de eventual contratação, **concordo que a Ata de Registro de Preços/Contrato** seja encaminhado para o seguinte endereço:

E-mail: fslicitacoes@gmail.com e financeiro@fssuprimentos.com.br

Telefone: (11) 3829-8900

8) Caso altere o citado e-mail ou telefone comprometo-me em protocolizar pedido de alteração junto ao Sistema de Protocolo deste Município, sob pena de ser considerado como intimado nos dados anteriormente fornecidos.

9) Nomeamos e constituímos o senhor Flavio Soubihe, portador(a) do CPF/MF sob n.º 292.777.928-76, para ser o(a) responsável para acompanhar a execução da **Ata de Registro de Preços/contrato**, referente ao Pregão Eletrônico n.º **Nº 20/2021** e todos os atos necessários ao cumprimento das obrigações contidas no instrumento convocatório, seus Anexos e na Ata de Registro de Preços/Contrato.

FS SUPRIMENTOS
- EIRELI

Assinado de forma digital por FS SUPRIMENTOS - EIRELI

DN: c=BR, o=ICP-Brasil, ou=(EM BRANCO),
ou=000001009531890, ou=(EM BRANCO), ou=(EM
BRANCO), ou=SERASA Certificadora Digital v5,
ou=29087351000163, ou=(EM BRANCO), cn=FS
SUPRIMENTOS - EIRELI

Dados: 2021.03.25 10:01:49 -03'00'

FS SUPRIMENTOS Eireli - CNPJ 11.523.678/0001-75

Flavio Soubihe CPF 292.777.928-76

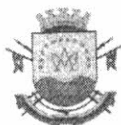

ATESTADO DE CAPACIDADE TÉCNICA

Atestamos para os devidos fins, que a empresa **FS SUPRIMENTO EIRELI**, inscrita no CNPJ sob o nº 11.523.678/0001-75, forneceu, à PREFEITURA MUNICIPAL DE SANTA MARIA - PMSM - RS, SECRETARIA DE MEIO AMBIENTE - SMA, inscrito no CNPJ sob o nº **88.488.366/0001-00**, o equipamento relacionado abaixo, referente ao empenho nº7271:

DESCRIÇÃO DO PRODUTO	QTDE.	NF-E	MARCA
ROÇADEIRA COSTAL, com sistema de suporte.	01	000973	GARTHEN BG 430/42

Atestamos que tais fornecimentos foram executados satisfatoriamente, não havendo nada que a desabone técnica e comercialmente, até a presente data.

Por ser verdade, firmamos o presente.

Santa Maria, 28 de Agosto de 2020

A disposição para mais informações.

Atenciosamente,

 Jeferson Mandracio Fagundes
 Gerente Setorial
 Secretaria de Município de Meio Ambiente

ZMAX

QUALIDADE E TECNOLOGIA A SERVIÇO DO HOMEM

CATÁLOGO DE PRODUTOS

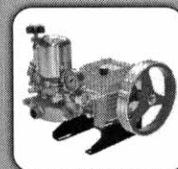
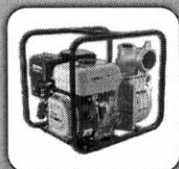
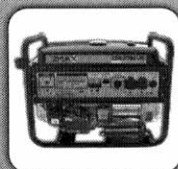
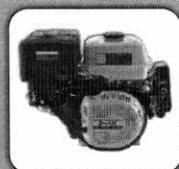
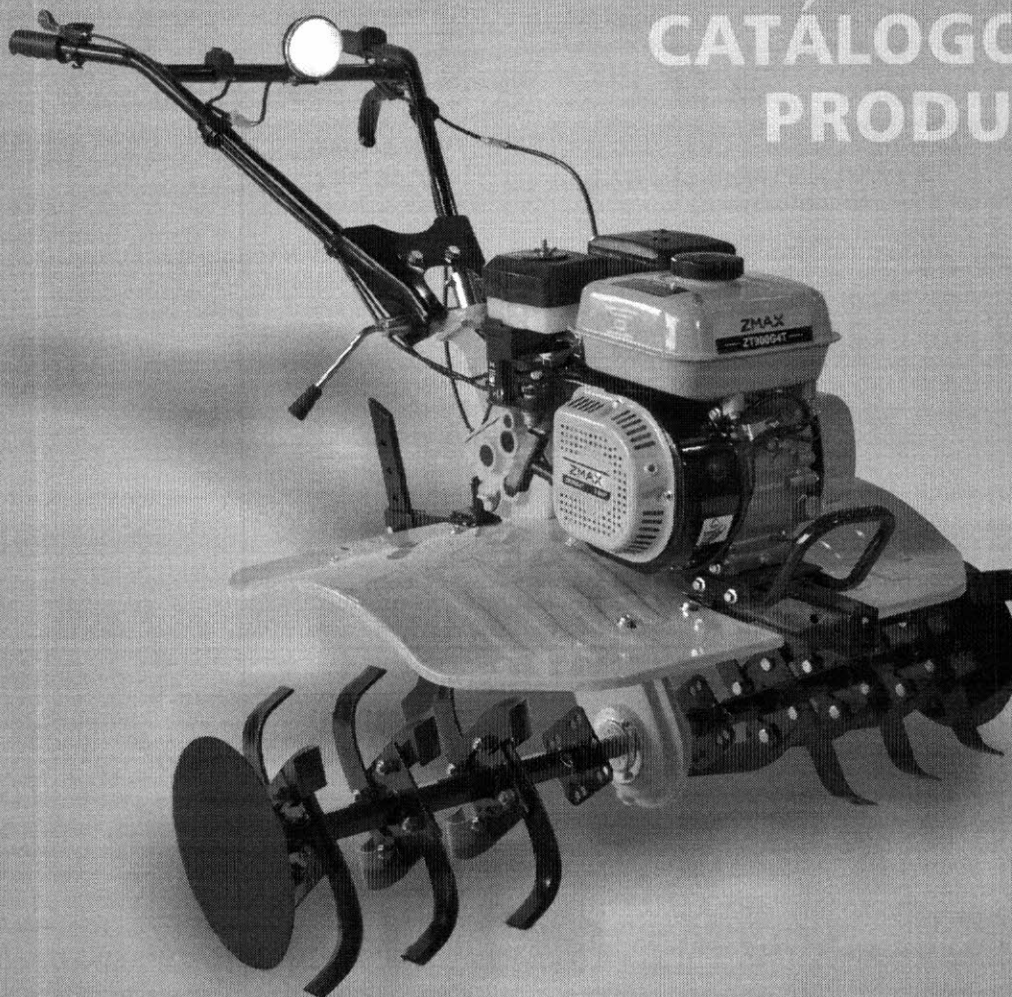

ROÇADEIRAS A GASOLINA

Acompanha: Carretel de Nylon, Cinto de sustentação, Misturador de combustível e Chaves para montagem

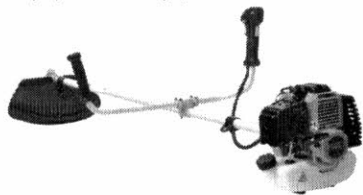

ZR43

Motor: 2 tempos refrigerador a ar
Cilindrada: 42,7cm³
Tubo do eixo: 28mm
 Potência: 1,9cv à 6.500 rpm
 Capacidade do tanque: 1,2 L
 Mistura de combustível: 1:25 (óleo:gasolina)
 Autonomia média: 60 min
 Peso líquido: 7,6 Kg

ZR52

Motor: 2 tempos refrigerador a ar
Cilindrada: 51,7cm³
Tubo do eixo: 28mm
 Potência: 2,1cv à 6.500 rpm
 Capacidade do tanque: 1,2 L
 Mistura de combustível: 1:25 (óleo:gasolina)
 Autonomia média: 60 min
 Peso líquido: 7,6 Kg

PERFURADOR DE SOLO

A GASOLINA EA52i

Motor: 2 tempos
Cilindrada: 51,7cm³
Guidão duplo

Motor refrigerado a ar
 Potência: 1,9cv
 Capacidade do tanque: 1,2 L
 Mistura de combustível: 1:25 (óleo:gasolina)
 Relação de redução: 30:1
 Peso líquido (sem broca): 8,9 Kg

Accessórios opcionais, não acompanham o perfurador.

BROCAS
ZBP100MM
 100mm x 800mm
ZBP150MM
 150mm x 800mm
ZBP200MM
 200mm x 760mm

ZPB50
PROLONGADOR DE BROCA
 50cm

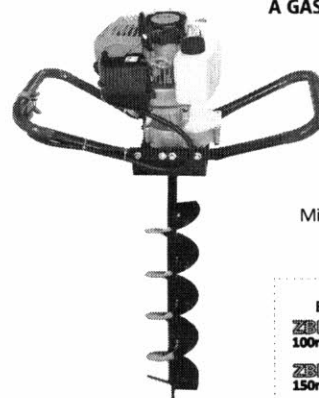

* Broca vendida separadamente

SOPRADOR A GASOLINA

LANÇAMENTO



GB25

Motor: 2 tempos
Cilindrada: 25,4cm³
Ignição: Eletrônica (CDI)

Especificações:

Motor refrigerado a ar
 Potência: 0,95cv
 Capacidade do tanque: 0,65 L
 Rotação de operação: 7500-8200 rpm
 Mistura de combustível: 1:25 (óleo:gasolina)
 Velocidade máx do ar: 250 Km/h
 Peso líquido: 4,8 Kg

SOPRO-ASPIRADOR

A GASOLINA



GBV26E

Motor: 2 tempos
Cilindrada: 25,4cm³
Ignição: Eletrônica (CDI)
Saco coletor de 50 litros

Especificações:

Motor refrigerado a ar
 Potência: 0,95cv
 Capacidade do tanque: 0,65 L
 Rotação de operação: 7500-8200 rpm
 Mistura de combustível: 1:25 (óleo:gasolina)
 Velocidade máx do ar: 250 Km/h
 Peso líquido: 5,2 Kg

BOMBAS PULVERIZADORAS

LANÇAMENTOS

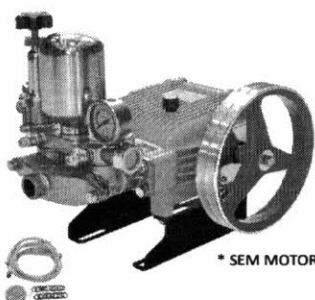

ZP25

Fluxo de água: 14 - 22 L/min
Pistões/Êmbolo: 3 x 22 (pçs x mm)
 Motor requerido: 1,5 - 2 HP
 Velocidade: 800 - 1200 rpm
 Pressão máxima: 20 - 45 Kg/cm²
 Peso líquido: 7,5 Kg

ZP45

Fluxo de água: 33 - 40 L/min
Pistões/Êmbolo: 3 x 30 (pçs x mm)
 Motor requerido: 3 - 5 HP
 Velocidade: 800 - 1200 rpm
 Pressão máxima: 20 - 45 Kg/cm²
 Peso líquido: 9,5 Kg

* SEM MOTOR

MOTOCULTIVADORES

A GASOLINA

ZT520

Potência: 1,7 HP
Cilindrada: 51,7cm³

Motor 2 tempos refrigerado a ar
 Largura de aração: 300mm
 Profund. de aração: 100 - 150mm
 Capacidade do tanque: 1,2 L
 Partida: Manual retrátil
 Mistura de combustível: 1:25 (óleo:gasolina)
 Peso: 14 Kg

LANÇAMENTO



ZT630

MOTO-ROÇADEIRA (MULTIFUNÇÃO)

Motor 2 tempos refrigerado a ar
 Cilindrada: 63cm³
 Diâmetro do tubo: 28mm
 Capacidade do tanque: 1,2 L
 Partida: Manual retrátil
 Mistura de combustível: 1:25 (óleo:gasolina)
 Peso: 17 Kg

LANÇAMENTO

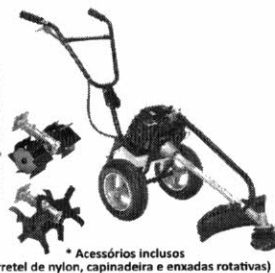

* Acessórios inclusos (carretel de nylon, capinadeira e enxadas rotativas)

ZT720

Motor: 4 tempos
Potência: 5 HP

Motor refrigerado a ar
 Cilindrada: 139cm³
 Largura de aração: 500 - 800mm
 Profund. de aração: 100 - 250mm
 Capacidade do tanque: 1 L
 Partida: Manual retrátil
 Mistura de combustível: 1:25 (óleo:gasolina)
 Peso: 43 Kg

LANÇAMENTO



ZT900G4T

Motor: 4 tempos
Potência: 7 HP
Cilindrada: 212cm³
Marchas: 2 frente / 1 ré

Motor refrigerado a ar
 Largura de aração: 800 - 1000mm
 Profund. de aração: 150 - 200mm
 Lâminas: 24 (6x4) + Discos laterais
 Capacidade do tanque: 3,6 L
 Capacidade do cárter: 600ml
 Partida: Manual retrátil
 Sist. de transmissão: Correia e corrente
 Filtro de ar: Banhado a óleo
 Peso: 87 Kg



➤ Farol de LED

MOTORES A GASOLINA



Imagem ilustrativa (modelo com partida elétrica)

MODELO	ZM55G4T	ZM70G4T	ZM70G4TE	ZM130G4T	ZM130G4TE	ZM150G4T
Motor:	4 Tempos	4 Tempos	4 Tempos	4 Tempos	4 Tempos	4 Tempos
Potência:	5,5 HP	7,0 HP	7,0 HP	13,0 HP	13,0 HP	15,0 HP
Cilindrada:	163 cm ³	212 cm ³	212 cm ³	389 cm ³	389 cm ³	407 cm ³
Torque:	10,8N.m (3600rpm)	11,5N.m (3600rpm)	11,5N.m (3600rpm)	26,5N.m (3600rpm)	26,5N.m (3600rpm)	28N.m (3600rpm)
Diâm x Curso:	68mm x 45mm	70mm x 55mm	70mm x 55mm	88mm x 64mm	88mm x 64mm	90mm x 64mm
Taxa de compr.:	8:05:01	8:05:01	8:05:01	8:05:01	8:05:01	8:00:01
Cap. do tanque:	3,6 L	3,6 L	3,6 L	6,5 L	6,5 L	6,5 L
Partida:	Manual retrátil	Manual retrátil	Elétrica	Manual retrátil	Elétrica	Manual retrátil
Sensor de óleo:	Não	Sim	Sim	Sim	Sim	Sim
Cap. de óleo:	0,6 L	0,6 L	0,6 L	1,1 L	1,1 L	1,1 L
Peso seco:	15 Kg	15 Kg	17 Kg	31 Kg	33 Kg	31 Kg

MOTORES A DIESEL

LANÇAMENTO

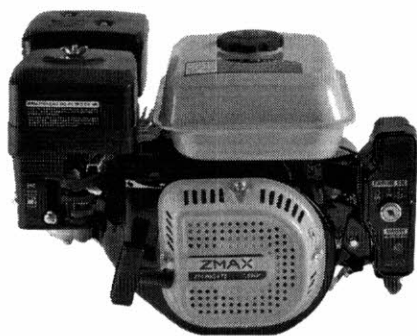

Imagem ilustrativa (modelo sem partida elétrica)

MODELO	ZM50D	ZM70D	ZM70DE	ZM100D	ZM100DE	ZM130DE	ZM150DE
Motor:	4 Tempos	4 Tempos	4 Tempos	4 Tempos	4 Tempos	4 Tempos	4 Tempos
Potência:	5,0 HP	7,0 HP	7,0 HP	10,0 HP	10,0 HP	13,0 HP	15,0 HP
Cilindrada:	211 cm ³	296 cm ³	296 cm ³	406 cm ³	406 cm ³	456 cm ³	499 cm ³
Torque:	10N.m (2880rpm)	13,6N.m (2880rpm)	13,6N.m (2880rpm)	18,7N.m (2880rpm)	18,7N.m (2880rpm)	23,5N.m (2880rpm)	25,5N.m (2880rpm)
Diâm x Curso:	70mm x 55mm	78mm x 62mm	78mm x 62mm	78mm x 62mm	78mm x 62mm	88mm x 75mm	92mm x 75mm
Cap. do tanque:	2,5 L	3,5 L	3,5 L	5,5 L	5,5 L	5,5 L	5,5 L
Partida:	Manual retrátil	Manual retrátil	Elétrica	Manual retrátil	Elétrica	Elétrica	Elétrica
Sensor de óleo:	Sim	Sim	Sim	Sim	Sim	Sim	Sim
Cap. de óleo:	0,75 L	1,1 L	1,1 L	1,65 L	1,65 L	1,65 L	1,65 L
Peso seco:	27 Kg	33 Kg	35 Kg	48 Kg	50 Kg	52 Kg	58 Kg

GERADORES A GASOLINA/DIESEL

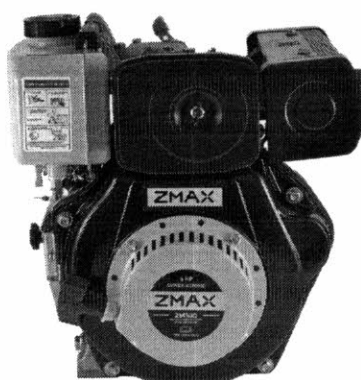

Imagem ilustrativa (modelo ZG7200GME)

MODELO	GASOLINA		GASOLINA			DIESEL
	ZG2800GM	ZG3800GM	ZG7200GME	ZG8300GME	ZG11000GME	ZG6300DME
Potência Máx.:	2,5 kVA	3,5 kVA	6,5 kVA	8,0 kVA	9,3 kVA	5,5 kVA
Potência Nom.:	2,2 kVA	3,0 kVA	6,0 kVA	7,0 kVA	9,0 kVA	5,0 kVA
Fase:	Monofásico	Monofásico	Monofásico	Monofásico	Monofásico	Monofásico
Tensão:	110V / 220V	110V / 220V	110V / 220V	110V / 220V	110V / 220V	110V / 220V
Alerta de óleo:	Sim	Sim	Sim	Sim	Sim	Sim
Partida:	Manual	Manual	Elétrica	Elétrica	Elétrica	Elétrica
Motor:	6,5 HP	6,5 HP	13 HP	15 HP	20 HP	10 HP
Frequência:	60Hz	60Hz	60Hz	60Hz	60Hz	60Hz
Cap. do tanque:	15 L	15 L	25 L	25 L	30 L	15 L
Regulador tensão:	AVR Automático	AVR Automático	AVR Automático	AVR Automático	AVR Automático	AVR Automático
Peso:	41 Kg	45 Kg	79 Kg	82 Kg	89 Kg	95 Kg

MOTOBOMBAS A GASOLINA/DIESEL



Imagem ilustrativa (modelo ZB30G)

MODELO	GASOLINA		DIESEL		DIESEL
	ZB20G	ZB25G	ZB30G	ZB20D	ZB30D
Tipo:	Auto-Escorvante	Centrifuga	Auto-Escorvante	Auto-Escorvante	Auto-Escorvante
Diâmetro Sucção:	2"	2,5"	3"	2"	3"
Diâmetro Recalque:	2"	2"	3"	2"	3"
Motor:	5,5 HP	7,0 HP	6,5 HP	7,0 HP	10,0 HP
Cilindrada:	163 cm ³	212 cm ³	196 cm ³	296 cm ³	406 cm ³
Cap. do tanque:	3,6 L	3,6 L	3,6 L	3,6 L	5,5 L
Altura máxima:	26mca	50mca	30mca	26mca	30mca
Altura Sucção Máx.:	6m	7,5m	6m	6m	6m
Vazão máxima:	25m ³ /h	10m ³ /h	48m ³ /h	25m ³ /h	48m ³ /h
Partida:	Manual	Manual	Manual	Manual	Manual
Peso:	23 Kg	28,5 Kg	30 Kg	45 Kg	54 Kg

ZMAX

QUALIDADE E TECNOLOGIA A SERVIÇO DO HOMEM

A Berliner é uma empresa de origem europeia, iniciada por um engenheiro na capital Berlim (Alemanha) em 1979, que buscava gerar soluções para o homem do campo e da cidade no setor de máquinas e ferramentas à combustão, mantendo a sinergia com o meio ambiente por meio da reciclagem e da redução de resíduos e conseguindo aliar a tecnologia e a tradicional durabilidade dos produtos alemães à segurança, performance e sustentabilidade.

Contando com grandes parceiros pelo mundo, a Berliner passou a fabricar seus produtos na China. Utilizando-se de equipamentos de alta tecnologia e laboratórios avançados, os produtos passam por rigorosos testes de qualidade e de controle de emissão de poluentes. A empresa mantém assim, o foco na confiabilidade dos seus produtos e preocupação com o meio ambiente.

No mercado nacional, trabalhando com a linha da sua marca ZMAX, a Berliner do Brasil compromete-se a entregar produtos de qualidade, serviços de assistência técnica e suporte no pós-venda com seriedade e eficiência. Recentemente a Berliner do Brasil concretizou um processo de fusão junto à empresa LDR2 Ferramentas Pneumáticas, tornando-se uma empresa ainda mais forte e sólida no mercado. Com isso, a Berliner do Brasil passou a comercializar também no mercado nacional, além da ZMAX, as marcas **LDR2** (linha pneumática Industrial) e a **PDR** (linha pneumática profissional da LDR2).

A **Berliner do Brasil** compromete-se a entregar produtos de qualidade, serviços de assistência técnica e suporte no pós-venda com seriedade e eficiência. Possuímos uma ampla rede de Assistência Técnica, espalhada por todo o território nacional e peças de reposição a pronta entrega.



Berliner do Brasil Motores Ltda.

PINHAIAS | PR | BRASIL

(41) 3024-0085 / 3056-8488

contato@berliner.com.br

WWW.ZMAXBRASIL.COM.BR





MANUAL DE UTILIZAÇÃO E CERTIFICADO DE GARANTIA



ROÇADEIRAS
ZR43
ZR52

* TODAS AS IMAGENS IMPRESSAS SÃO MERAMENTE ILUSTRATIVAS

Índice

PARTES DA ROÇADEIRA	3
ESPECIFICAÇÕES TÉCNICAS DO EQUIPAMENTO	4
INSTRUÇÕES DE SEGURANÇA.....	4
EQUIPAMENTOS DE SEGURANÇA E VESTIMENTA	5
DESCRIÇÃO DOS SÍMBOLOS	5
MONTAGEM	7
MISTURA DE COMBUSTÍVEL COM ÓLEO 2 TEMPOS	10
PROCEDIMENTOS PARA LIGAR.....	11
DURANTE O TRABALHO.....	12
ESTICAR O FIO DE CORTE	13
PARAR O MOTOR	13
MANUTENÇÃO	14
LUBRIFICAÇÃO DA CAIXA DE TRANSMISSÃO	14
FILTROS DE AR.....	15
VELAS DE IGNIÇÃO	15
LIMPEZA	15
ARMAZENAMENTO DO EQUIPAMENTO	15
REPAROS (Devem ser realizados somente na rede autorizada)	16
TERMO DE GARANTIA	17
CERTIFICADO DE GARANTIA.....	17
REGRAS GERAIS DA GARANTIA	18

PARTES DA ROÇADEIRA

As **Roçadeiras ZMAX** com motores de 2 (dois) tempos, foram desenvolvidas no mais alto padrão de qualidade com a finalidade de proporcionar ao usuário alto rendimento e desempenho.

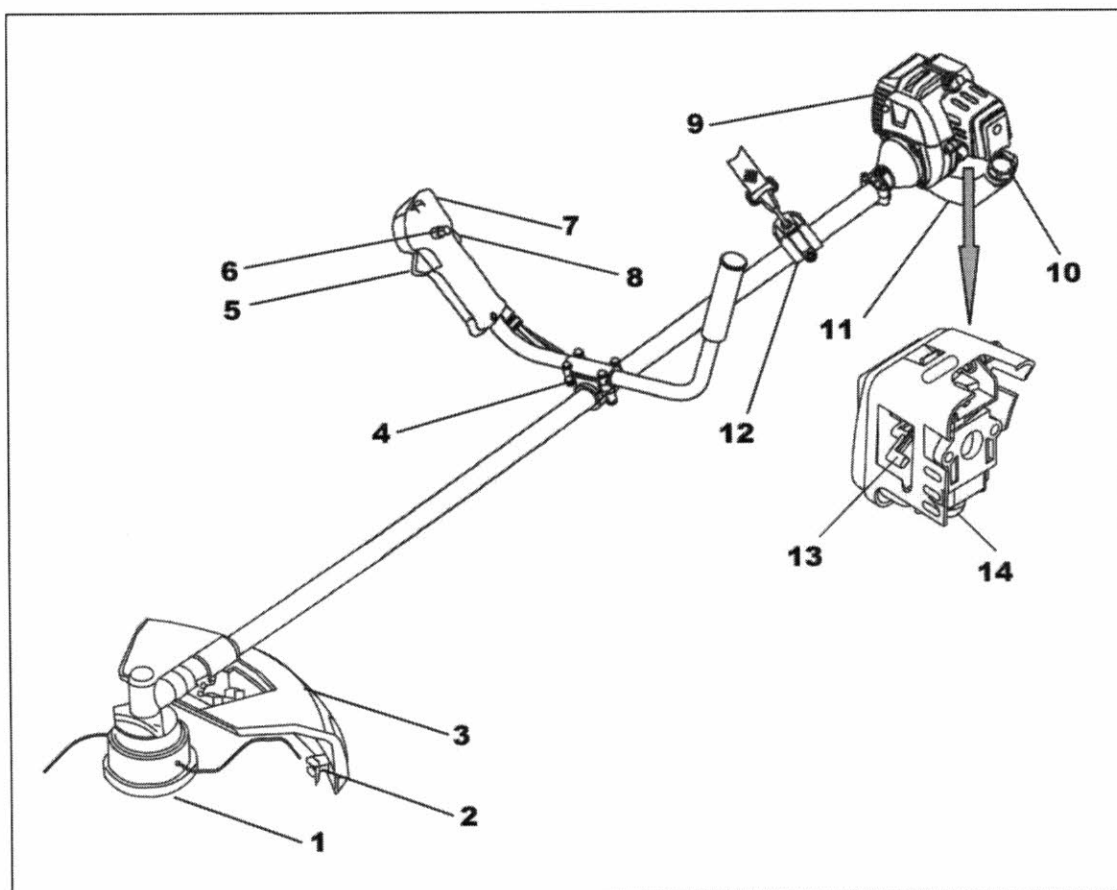

- | | |
|----------------------------------|-------------------------------------|
| 1. Carretel de Nylon | 2. Cortador do fio de Nylon |
| 3. Saia de proteção | 4. Suporte do guidão |
| 5. Gatilho do acelerador | 6. Trava do acelerador |
| 7. Botão de partida | 8. Botão de segurança do acelerador |
| 9. Motor da roçadeira - 2 Tempos | 10. Tampa do tanque de combustível |
| 11. Tanque de combustível | 12. Suporte do cinto de sustentação |
| 13. Alavanca do afogador | 14. Bomba de combustível |

ESPECIFICAÇÕES TÉCNICAS DO EQUIPAMENTO

Modelo	ZR43	ZR52
Potência máxima do motor	1,4kW / 1,9cv	1,6kW / 2,1cv
RPM máxima	9.500rpm	
Combustível	Gasolina	
Proporção da mistura	25:01 (25 partes de gasolina e 1 parte de óleo 2 tempos)	
Capacidade do tanque	1,6 L	
Cilindrada	42,7cc	51,7cc
Consumo aproximado	1,2L/h	
Sistema de partida	Manual retrátil	
Ferramentas de corte	Lâmina 3 pontas / Carretel de Nylon	
Diâmetro de corte	255mm / 440mm	
Peso aproximado	7,6Kg	
Garantia	6 meses	

INSTRUÇÕES DE SEGURANÇA

PARA SUA SEGURANÇA.

O trabalho com a roçadeira exige **medidas de segurança especiais**, porque é um equipamento com partes rotativas, partes quentes, líquido inflamável e com ferramenta de corte, exigindo do operador perícia e conhecimento. Para que este equipamento tenha um melhor aproveitamento evitando possíveis acidentes, pedimos seguir todas as instruções descritas neste manual.

Ler com atenção **todo o manual** antes de usar o equipamento pela primeira vez e guardá-lo em um lugar seguro, para futuras consultas.

A não observação das indicações de segurança mencionadas a seguir pode por em risco sua vida.

Ao adquirir o equipamento solicite ao vendedor uma demonstração de como operar o equipamento corretamente.

- ⚠ Menores não devem de forma nenhuma usar o equipamento.
- ⚠ Pessoas sem a devida experiência devem ser orientadas por supervisor responsável e receber treinamento
- ⚠ Manter crianças, animais e curiosos afastados do equipamento.
- ⚠ O operador da máquina é responsável direto por acidentes e riscos que possam ocorrer a outras pessoas ou a si mesmo.
- ⚠ Use a roçadeira somente para cortar relva, grama, mata espessa, matagal, arbustos e pequenas árvores. Para outras finalidades a roçadeira não deve ser usada, pois pode causar acidentes.
- ⚠ Utilizar somente peças originais com acoplagem perfeita fornecidos pela ZMAX, ou liberados expressamente para montagem.
- ⚠ Outras ferramentas de corte e ferramentas acopláveis não devem ser usadas, para evitar possíveis acidentes.
- ⚠ Antes de ligar o equipamento verifique se a lâmina está bem apertada.
- ⚠ Faça a mistura óleo/gasolina conforme indicado no manual

EQUIPAMENTOS DE SEGURANÇA E VESTIMENTA

- ⚠ Usar vestimenta e EPI's conforme normas de segurança, como capacete, proteção facial, óculos de proteção, protetor auricular, luvas e calçados fechados ou botas (E.P.I.- Equipamento Proteção Individual)
- ⚠ Não usar guarda-pó
- ⚠ Não usar roupas que possam prender-se na madeira ou arbustos, também não usar xale, gravata ou acessórios deste tipo
- ⚠ Prender cabelos compridos e protegê-los com boné, capacete ou lenços.



Equipamento de Proteção individual E.P.I.

- Botas com solado de borracha
- Luvas de proteção
- Óculos
- Capacete
- Protetor auricular
- Caneleiras

⚠ **IMPORTANTE:** Esses equipamentos de segurança não acompanham a roçadeira.

DESCRIÇÃO DOS SÍMBOLOS

Os símbolos usados neste manual têm por objetivo chamar a atenção para os possíveis riscos. É necessário compreender perfeitamente os símbolos de segurança e as explicações que os acompanham. Os avisos por si só não eliminam os riscos e não podem substituir as respectivas medidas de prevenção de acidentes.



Este símbolo representa um ponto de segurança e indica uma precaução, um aviso ou um perigo. Se ignorar este aviso, existe perigo de acidente para o operador ou terceiros. Para diminuir os riscos de lesão, incêndio ou choque elétrico, cumpra sempre as recomendações indicadas.



Prestar atenção ao risco de lançamento de objetos e manter um perímetro de segurança entre o equipamento e as pessoas presentes. Faça com que crianças, animais e outras pessoas presentes fiquem a pelo menos 15 metros de distância do equipamento em utilização. Se alguém se aproximar, pare imediatamente o motor e a lâmina de corte.



Sempre que utilizar o equipamento devem ser usados os E.P.I (equipamentos de proteção individual) para proteção e segurança do operador são eles: óculos e/ou máscara facial, protetores acústicos, capacetes, luvas, botas e jaleco de proteção.



Antes de qualquer utilização consulte o parágrafo correspondente no presente manual de instruções.

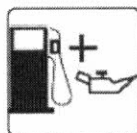

Ao manusear e/ou misturar a proporção de combustível e lubrificantes, proceda com cuidado!



Não usar a máquina debaixo de chuva nem com mau tempo.



Cuidado - Superfície quente não toque!



Risco de ricochetes.



Perigo: A utilização de lâminas com serra circular em máquinas que possuem este símbolo expõe o utilizador a perigo de ferimentos muito graves.



O arranque do motor produz faíscas. As faíscas podem incendiar gases inflamáveis que estejam próximos.



Este equipamento é apenas para utilização ao ar livre.



Combustível: não fume, nem provoque chamas.

- ⚠ Este aparelho destina-se exclusivamente a ser utilizado em conformidade com as descrições e indicações de segurança referidas neste manual de instruções.
- ⚠ Para cortar plantas daninhas, arbustos e relvas. Este aparelho não está homologado para uma utilização diferente das indicadas no manual. O utilizador é responsável pelos danos provocados a terceiros e aos seus bens.
- ⚠ Alterações sem autorização no aparelho excluem a responsabilidade do fabricante em assumir danos resultantes dessas alterações.
- ⚠ Valores de medição averiguados conforme a norma ISO 11806-1:2011.
- ⚠ Os valores de ruído citados são níveis de emissão e não são necessariamente níveis de trabalho. Embora exista uma correlação entre os níveis de emissão e exposição, esta última não pode ser utilizada de modo confiável para determinar se são necessárias outras precauções. Os fatores que influenciam o nível real de exposição de força de trabalho incluem as características da sala de trabalho, as outras fontes de ruído, etc, isto é, o número de máquinas e outros processos adjacentes, e o tempo durante o qual um operador é exposto ao ruído. O nível de exposição permitido também pode variar de país para país. No entanto, esta informação permitirá ao utilizador da máquina fazer uma melhor avaliação do perigo e do risco.
- ⚠ Usar proteção auricular! Valores totais de vibração (soma dos vectores das três direções) averiguados conforme a norma ISO 11806-1:2011
- ⚠ O nível de oscilações indicado nestas instruções de serviço foi medido de acordo com um processo de medição normalizado pela norma ISO 11806-1:2011 e pode ser utilizado para a comparação de aparelhos.
- ⚠ Ele também é apropriado para uma avaliação provisória da carga de vibrações.

MONTAGEM

AVISO! Antes de montar ou regular, por favor, certifique-se de que a roçadeira está devidamente desligada e que o motor está totalmente parado.

1º Usando os 4 parafusos, acople o conector da haste no motor.

Observe a posição correta.

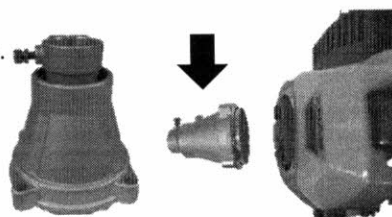

2º Identificação dos lados da haste, conforme figura abaixo, observar distancia dos furos na haste.

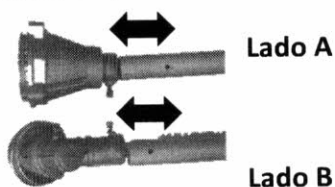

3º Colocar o suporte do cinto de sustentação na haste através do lado A.

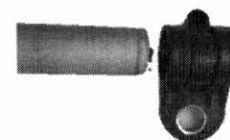

4º Acoplar a haste no conector.

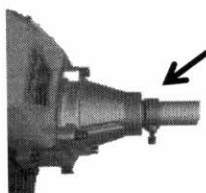

5º Montagem do guidão. Manopla de aceleração no seu lado direito.

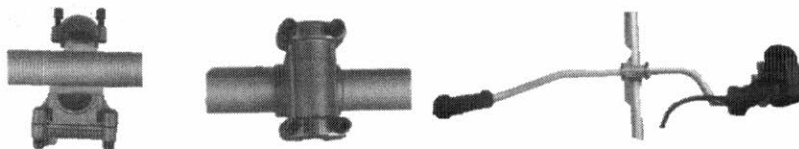

6º Montagem da proteção: Fixar peça A na peça B, após fixar a peça C na peça B (lado inferior). Após colocar a proteção montada na haste (figura D)

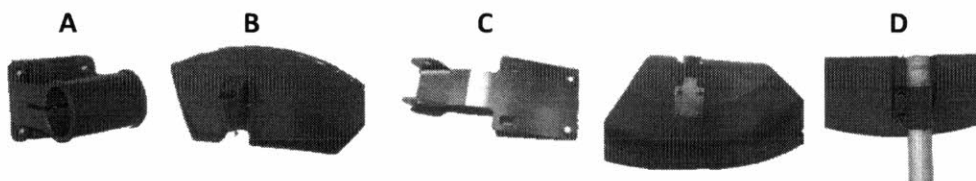

7º Fixar ponteira na haste



8º Retire a porca e a proteção da porca e fixe o carretel



Instalando o carretel de Nylon:

- Trave o eixo no lugar inserindo a Chave allen 4mm(fig.5). Para inserir a chave, será necessário alinhar o buraco da Capa de Segurança com o buraco do eixo. Alinhe os buracos girando a capa de segurança.
- Instale as peças individualmente na seguinte ordem:
 1. Flange interna A (também possui o buraco)
 2. Carretel de Nylon
- Rosqueie o carretel de nylon no eixo girando ele no sentido anti-horário e aperte até fixar.
- Retira a chave allen do buraco.

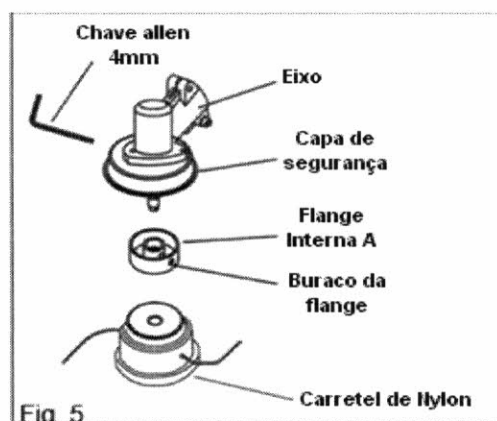

Enrolando o fio de nylon no carretel:

1. Empurre as travas nas laterais do carretel para remover a tampa. (fig. A e B)
2. Retire o carretel. Utilize de 2 a 3 metros de fio de nylon de 2,4mm.
3. Dobre o fio de nylon e prenda-o nas ranhuras laterais. (fig. C)
4. Com as duas pontas do fio de nylon em paralelo, presas nas ranhuras laterais, gire o meio do carretel no sentido horário para enrolar o fio.
5. Coloque o carretel de volta e feche a tampa do carretel. (fig. E e F)

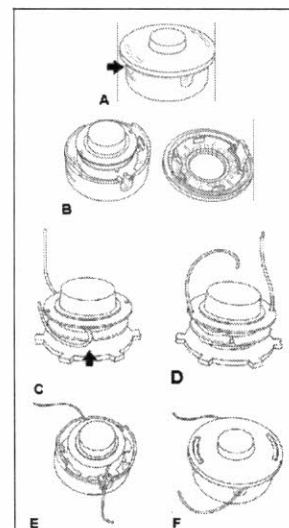
**Instalando a lâmina de 3 pontas:**

- Trave o eixo no lugar inserindo a Chave allen 4mm (fig.6). Para inserir a chave, será necessário alinhar o buraco da Capa de Segurança com o buraco do eixo. Alinhe os buracos girando a capa de segurança.
- Instale as peças individualmente na seguinte ordem:
 1. Flange interna A (também possui o buraco)
 2. Lâmina de 3 pontas
 3. Flange externa B
 4. Calota
 5. Porca trava
- Certifique-se de que a lâmina está posicionada corretamente e alinhada, no espaço da flange interna.
- Utilizando chave inglesa, gire a porca trava no sentido anti-horário até travar.
- Retire a chave allen do buraco.

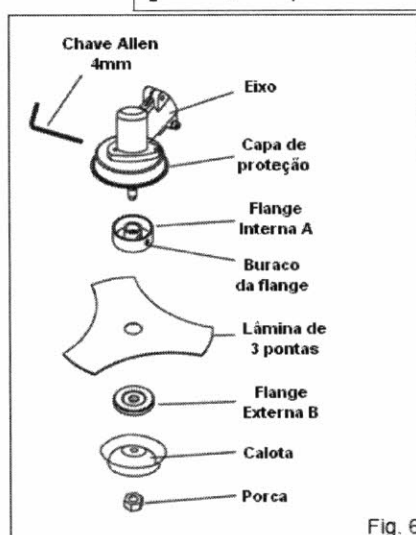

- ⚠ Em casos de vibração excessiva, desligue o motor imediatamente.
- ⚠ Vibrações excessivas significam que a lâmina não está instalada corretamente. Desligue o motor para verificar.
- ⚠ O uso com a lâmina mal instalada pode causar acidentes e ferimentos.
- ⚠ Use sempre acessórios originais ou de boa qualidade.

Faca	Aplicação
Fio de Nylon	Gramma e acabamento
Faca de 3 e 4 pontas	Capim Alto
Faca de 8 dentes	Capoeira
Faca circular de 24, 40 e 80 dentes	Arbustos de até 80mm de diâmetro

MISTURA DE COMBUSTÍVEL COM ÓLEO 2 TEMPOS

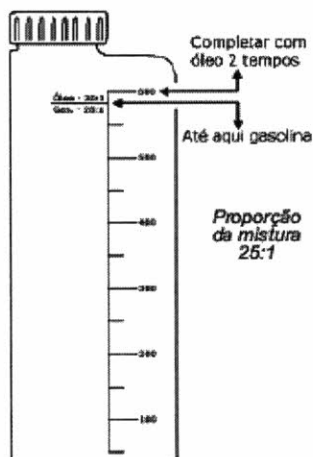

- ⚠ Procure sempre fazer a mistura correta de combustível com óleo 2 tempos.
- ⚠ Caso haja excesso de óleo na gasolina vai ocorrer a carbonização do cilindro, ocorrerá perda de potência e será necessário efetuar limpeza.
- ⚠ Quando a quantidade de óleo na gasolina é menor que a indicada, ocorrerá falta de lubrificação em consequência motor fundirá, quando isto ocorre existe a perda de vários itens importantes no motor.
- ⚠ A proporção de mistura é de 25:1, isto é igual a 40ml de óleo de motor 2 tempos para 1 litro de gasolina comum.
- ⚠ Efetue a mistura conforme indicado na figura, utilize o misturador que acompanha o equipamento.

ABASTECER

- ⚠ Procure sempre fazer a mistura correta de combustível com óleo 2 tempos.
- ⚠ Caso haja excesso de óleo na gasolina vai ocorrer a carbonização do cilindro, ocorrerá perda de potência e será necessário efetuar limpeza.
- ⚠ Quando a quantidade de óleo na gasolina é menor que a indicada, ocorrerá falta de lubrificação em consequência o motor fundirá, quando isto ocorre existe a perda de vários itens importantes no motor.
- ⚠ A proporção de mistura é de 25:1, isto é igual a 40ml de óleo de motor 2 tempos para 1 litro de gasolina comum.
- ⚠ Efetue a mistura conforme indicado na figura, utilize o misturador que acompanha o equipamento.

ATENÇÃO:

O combustível é extremamente inflamável, manuseie com cuidado a fim de evitar acidentes sérios. Guarde o combustível em local arejado, distante de faíscas, fogo ou qualquer tipo de equipamento ou instrumento gerador de calor. Utilize recipientes próprios para combustível com tampa.

ANTES DE DAR A PARTIDA

- ⚠ Verificar se a roçadeira está em perfeitas condições de funcionamento, observar os respectivos capítulos neste manual.
- ⚠ Antes de ligar o equipamento familiarize-se com todos os comandos da roçadeira, acelerador, carburador, lâminas, botão liga e desliga, desta forma pode-se evitar graves acidentes.
- ⚠ Posicionar o interruptor no punho na posição START.
- ⚠ Verificar se o terminal da vela de ignição está bem firme (com o motor desligado).
- ⚠ A ferramenta de corte ou ferramentas acopláveis devem estar em perfeito estado de conservação e com a montagem correta.
- ⚠ Não efetuar alterações nos dispositivos de segurança.
- ⚠ O equipamento deve estar limpo, sem graxa nos cabos da mão, livre de sujeira e óleo.
- ⚠ Regular o cinto e o(s) cabo(s) da mão de acordo com a altura do operador.
- ⚠ Conheça todos os comandos e controles da roçadeira antes de ligar o equipamento.

DAR A PARTIDA NO MOTOR

Não dê partida no motor do equipamento caso as lâminas de corte estiverem trancadas ou obstruídas por qualquer objeto, não ligue se a roçadeira estiver incompleta ou montada com gambiarras, não utilize o equipamento para outras finalidades fora do especificado neste manual.

- ⚠ No mínimo à 3 metros de distância do local de abastecimento do tanque e não em locais fechados, perigo de intoxicação.
- ⚠ Somente em chão plano, procurar uma posição firme e segura, segurar bem a roçadeira, a ferramenta de corte não deve tocar em objetos, nem no chão.
- ⚠ A roçadeira só deve ser manejada por uma pessoa com treinamento adequado, não permitir a presença de outra pessoa num raio de 15 metros.
- ⚠ A ferramenta de corte ainda continua em movimento após soltar o acelerador, efeito de inércia.
- ⚠ Verificar a marcha lenta do motor, a ferramenta de corte deve ficar parada na marcha lenta ao soltar a alavanca do acelerador.

IMPORTANTE: Quando o motor estiver em marcha lenta, a lâmina ou carretel não pode girar, caso isto ocorra o carburador deve ser regulado para que não haja este movimento.

O funcionamento com o equipamento desregulado pode danificar o mesmo e até mesmo pode causar acidentes.

PROCEDIMENTOS PARA LIGAR

Antes de começar o processo para ligar a roçadeira:

Colocar a máquina em uma posição segura sobre o chão: o apoio do motor e a proteção da ferramenta de corte devem estar tocando o solo.

A ferramenta de corte não deve tocar no chão e nem em qualquer objeto. Risco de acidentes!

1. Pressione a entrada da bomba várias vezes até que o combustível comece a encher a bomba.



2. Mova o interruptor do motor para a posição "ON", acione o gatilho acelerador e trave com o pino de trava.



Interruptor

Pino de trava do gatilho do acelerador.

Gatilho do acelerador.

3. Para ligar o motor frio, mova a alavanca do afogador a posição **OFF**. Depois que o motor ligar aguarde alguns instantes e retorne a alavanca para a posição **ON**. (Fig.1 e 2)

4. Puxe lentamente o manípulo da partida retrátil até sentir que engrenou depois puxe-o rapidamente, repita a operação de 3 a 5 vezes quando o motor estiver frio.

⚠ **ATENÇÃO** - Não puxar o cordão completamente para fora. Perigo de ruptura!

⚠ **ATENÇÃO** - Não colocar o pé sobre o tubo ou ajoelhar-se sobre o mesmo!

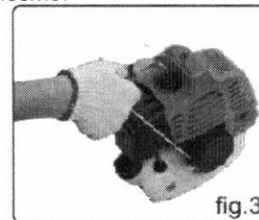
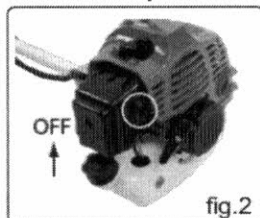
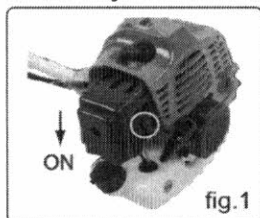

5. Quando o motor estiver ligado e com a alavanca do afogador na posição **ON** acione o gatilho do acelerador para destravar o pino. Conforme figura abaixo.
6. Para cortar o nylon acelere o motor e bata o carretel devagar no chão o nylon será liberado automaticamente
7. Para desligar o motor pressione o interruptor para a posição **OFF**.

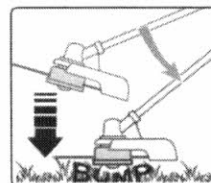
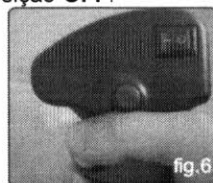

DURANTE O TRABALHO

A roçadeira produz gases tóxicos, assim que se liga o motor. Estes gases podem ser inodoros e invisíveis. Nunca trabalhar com a roçadeira em locais fechados ou mal ventilados.

Ao usar esta máquina pode ocorrer poeira, névoa e fumaça com componentes químicos. Estes componentes podem provocar ferimentos sérios ou graves problemas de saúde, como doenças nas vias respiratórias ou danos à sua saúde.

Caso os possíveis riscos relacionados com a emissão de poeira, névoa e fumaça não sejam conhecidos, informações a respeito devem ser buscadas no empregador ou órgão de fiscalização competente. Fazer intervalos de trabalho em tempo hábil.

Sempre segurar a roçadeira com as duas mãos nos cabos. Procurar sempre uma posição firme, segura e confortável.

Manter a distância mínima de segurança

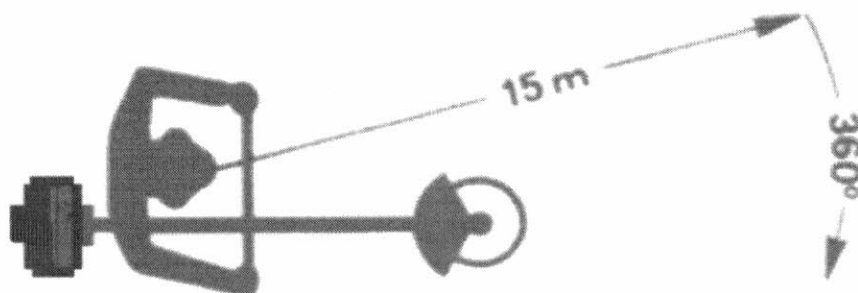

ATENÇÃO:

Não utilize o equipamento sem E.P.I. (Equipamento de Proteção Individual), não permita presença de curiosos criança e animais próximo ao equipamento, caso seja necessário a presença de uma outra pessoa próxima do equipamento este deve estar também protegido com E.P.I.

Terceiros devem ficar a uma distância mínima de 15 metros de distância do operador da roçadeira.

Quando utilizar o equipamento próximo de grande concentração de pessoas ou tráfego de veículos, utilize rede de proteção contra lançamentos de objetos.



Nunca faça qualquer tipo de alteração no equipamento, utilize sempre peças originais.

Tome cuidado com as partes giratórias do equipamento, especialmente a lâmina, evite aproximar mãos e pés, não utilize roupas largas e com cadarços.

Sempre que for efetuar qualquer tipo de manutenção no equipamento, faça com o motor desligado.

Desligue o motor sempre que for transportar a roçadeira.

Rebote: Ocorre quando se toca em algum objeto ou material duro com a parte frontal do equipamento, esta batida fará com que o equipamento se mova violentamente para direita, este movimento é perigoso uma vez que ocorre repentinamente e provoca a perda do controle do equipamento por parte do operador.

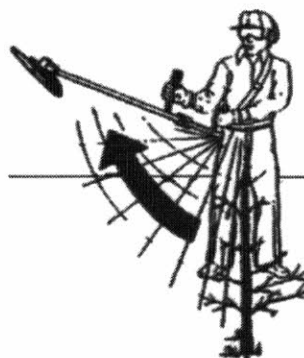

ESTICAR O FIO DE CORTE

AVISO: Não use qualquer tipo de fio de metal ou fio de metal revestido com plástico no carretel. Isto pode causar lesões sérias ao utilizador.

Para esticar o fio de corte, deixe o motor alcançar a velocidade máxima e bata com o carretel no chão.

Deste modo, o fio é automaticamente esticado. A faca por baixo da proteção do acessório de corte corta o fio de acordo com o comprimento apropriado.

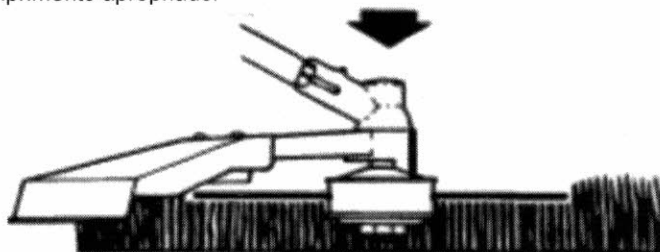

PARAR O MOTOR

1. Reduza a velocidade do motor e deixe-o trabalhar sem carga durante alguns minutos.
2. Desligue o motor movendo o interruptor do motor para a posição de parado ("OFF")

MANUTENÇÃO

A boa manutenção é essencial para uma operação segura, econômica e sem problemas. Também ajudará a reduzir a poluição do ar.

O objetivo da tabela de manutenção é manter a máquina nas melhores condições de operação.

Desligue o motor antes de realizar qualquer tipo de manutenção. Se o motor tiver de estar em funcionamento, certifique-se de que a área é bem ventilada. O escape contém gás de monóxido de carbono tóxico.

Por favor, selecione sempre acessórios recomendados. Os acessórios que não têm qualidade equivalente podem danificar a máquina.

Por favor, nunca utilize componentes não aprovados ou remova dispositivos de segurança após ou durante a manutenção.

DESCRIÇÃO	MANUTENÇÃO	Diário	Antes do uso ou 4hs	Mensal ou 50hs	90 Dias ou 100hs	Anualmente ou 300hs
Parafusos e Porcas	Inspeção/Aaperto/Troca	X	X			
Mangueira de Combustível	Inspeção	X				
Filtro de AR	Limpeza/Troca	X	X			
Filtro de Combustível	Inspeção/Troca			X		
Vela de Ignição	Inspeção/Limpeza/Ajuste/Troca			X	X	
Carburador	Regulagem					X
Sistema de Refrigeração	Inspeção/Limpeza	X	X			
Silencioso (Anti-fagulha)	Inspeção/Limpeza				X	
Cordão de Partida	Inspeção	X	X			
Lâmina de Corte	Inspeção/Limpeza/Afiação	X	X			
Caixa da caixa de transmissão	Lubrificação		X			

LUBRIFICAÇÃO DA CAIXA DE TRANSMISSÃO

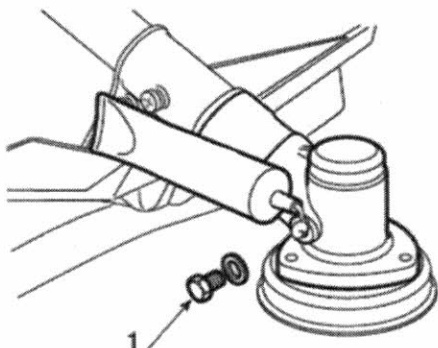

Lubrificação da caixa de transmissão:

Retire o parafuso lateral da transmissão (1) com auxílio de uma bico coloque graxa no furo conforme a indicação na figura.

Utilize graxa a base de sabão de lítio.

(1) Se for operada em áreas com pó, proceda à manutenção com mais frequência.
 (2) Se o proprietário não possuir as ferramentas adequadas ou os conhecimentos mecânicos, um técnico especializado deverá proceder a esta manutenção.

FILTROS DE AR

1. Desaperte o parafuso da tampa do filtro do ar e remova a cobertura do filtro de ar.
2. Lave o filtro do ar com detergente líquido.
3. Aperte o filtro completamente removendo o óleo em excesso.
4. Volte a instalar os filtros de ar.
5. Volte a instalar a tampa do filtro do ar e aperte o parafuso da cobertura do filtro do ar.

AVISO: A utilização de gasolina ou solventes de combustível para a limpeza pode causar incêndios ou explosões. Logo, utilize apenas água com sabão ou solvente não combustível. Nunca opere a máquina sem o filtro de ar.

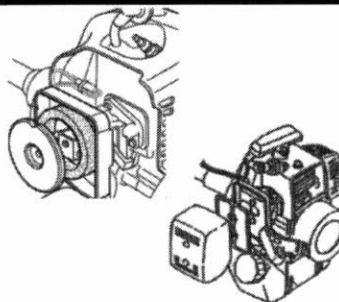

VELAS DE IGNIÇÃO

VELA DE IGNIÇÃO RECOMENDADA: TORCH/BM6A

Para garantir a operação adequada do motor, a vela de ignição tem de ter uma distância correta e sem depósitos.

1. Remova a cobertura da vela de ignição da caixa.
2. Remova a tampa da vela de ignição.
3. Limpe a sujeira ao redor da base da vela de ignição.
4. Utilize a chave cachimbo fornecida para remover a vela de ignição.
5. Inspeccione a vela de ignição visualmente. Remova os depósitos de carbono utilizando uma escova de arame.
6. Verifique quanto à descoloração na parte superior da vela de ignição. A cor normal deve ser uma cor morena.
7. Verifique o espaço da vela de ignição. O espaço aceitável deve ser entre 0,6 e 0,7mm.
8. Instale /volte a instalar a vela de ignição com cuidado manualmente.
9. Quando a vela de ignição estiver colocada, aperte-a com uma chave de vela.
10. Volte a instalar a tampa da vela de ignição em cima da vela de ignição.
11. Volte a instalar a cobertura da vela de ignição.

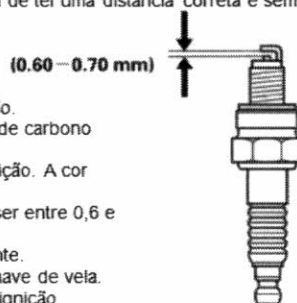

LIMPEZA

1. Mantenha a sua máquina limpa, a máquina pode ser limpa utilizando um pano macio umedecido com detergente suave, nunca utilize água para limpar a máquina, pois poderá causar danos nas peças internas.
2. Alguns produtos e solventes de manutenção podem danificar peças de plástico, incluindo produtos com benzeno. Tricloroetileno, cloreto e amoníaco.
3. Proceda com cuidado para manter as entradas /saídas de ventilação sem obstruções. Normalmente, a limpeza com uma escova macia seguida de um jato de ar comprimido será suficiente para garantir uma limpeza interna aceitável externa.
4. Ao efetuar a limpeza, use proteção ocular (óculos de segurança).

ARMAZENAMENTO DO EQUIPAMENTO

1. Coloque a máquina sobre uma superfície nivelada e estável. Guarde a roçadeira com motor frio.
2. Desaperte a tampa do depósito de combustível / óleo e remova-a. Drene combustível / óleo cuidadosamente para um recipiente, descarte o combustível usado que não será utilizado.
3. Pressione a bomba de admissão várias vezes até o combustível começar a sair da bomba.
4. Drene novamente o combustível / óleo. Volte a instalar a tampa do depósito de combustível / óleo. Guarde a máquina, instruções de operação e, quando necessário, os acessórios na embalagem original. Deste modo, terá sempre todas as informações e peças disponíveis. Embale bem o dispositivo ou utilize a embalagem original para evitar danos de transporte. Usar luvas de proteção nas operações relativas à lâmina. Mantenha montada a proteção da lâmina, excetos casos de intervenções na própria lâmina. Guarde a máquina em ambientes secos e bem ventilados e com o depósito de combustível vazio. Não guarde o combustível junto à máquina.

REPAROS (Devem ser realizados somente na rede autorizada)

Problema	Verificar	Estado	Causa	Solução
O motor para, o arranque é difícil ou não arranca.	Combustível no carburador	O combustível não chega ao carburador	Filtro de combustível bloqueado	Limpar ou substituir
			Abastecimento de combustível bloqueado	Limpar ou substituir
			Carburador	Pedir conselhos ao seu distribuidor
	Combustível no Cilindro	O combustível não chega ao cilindro	Carburador	Pedir conselhos ao seu distribuidor
			Existe combustível no tudo de escape	A mistura de combustível é demasiado rica Abrir a válvula de velocidade. Limpar ou substituir o filtro de ar. Regular o carburador. Pedir conselhos ao seu distribuidor.
	Faíscas nos eletrodos da vela de ignição	Não existem faíscas	Interruptor na posição de desligado	Coloque o interruptor na posição ON (funcionar)
			Problema elétrico	Pedir conselhos ao seu distribuidor
			Interruptor bloqueado	
	Faíscas na vela de ignição	Não existem faíscas	Espaçamento errado dos eletrodos	Regular o espaço para 0,6-0,7mm
			Eletrodos contaminados	Limpar ou substituir
Eletrodos contaminados com combustível			Limpar ou substituir	
Vela de ignição defeituosa			Substituir a vela de ignição	
O motor funciona, mas para ou não acelera corretamente.	Filtro de ar	Filtro de ar sujo	Uso e desgaste razoáveis	Limpar ou substituir
	Filtro de combustível	Filtro de combustível sujo	Terra ou resíduos no combustível	Substituir
	Ventilação de combustível	Ventilação de combustível bloqueada	Terra ou resíduos no combustível	Limpar ou substituir
	Vela de ignição	Vela de ignição suja ou gasta	Uso e desgaste razoáveis	Limpar, regular ou substituir
	Carburador	Regulação errada	Vibração	Regular
	Sistema de refrigeração	Excessivo	Utilização prolongada em locais sujos ou com pó	Limpar
	Supressor de faíscas	Placa rachada, contaminada ou perfurada	Uso e desgaste razoáveis	Substituir
O motor não engrena.	N/D	N/D	Problema interno do motor	Pedir conselhos ao seu distribuidor

TERMO DE GARANTIA

A **BERLINER DO BRASIL MOTORES LTDA.** oferece cobertura da garantia, a todos os produtos por ela comercializados, contra defeito de fabricação pelo período de 06(seis) meses, sendo:

- Três (03) meses como garantia legal (lei 8.078 artigo 26), válidos a partir da data de emissão da nota fiscal de compra;

Obs. Esta garantia é válida somente para produtos originais **ZMAX**.
Esta garantia não cobre eventuais danos e prejuízos decorrentes da operação inadequada e da utilização incorreta deste produto.

CERTIFICADO DE GARANTIA

Dados do proprietário

Nome _____

Endereço _____ Telefone _____

Cidade _____ UF _____ CEP _____

Dados da revenda

Razão Social _____

Nome Fantasia _____

Endereço _____ Telefone _____

Cidade _____ UF _____ CEP _____

Número e série da Nota Fiscal de venda _____ Data da venda _____

Produto

Descrição _____ Cód. Berliner _____

Marca _____ Modelo _____

Número de série do motor _____

Nº de série do equipo. (ex. roçadeira, soprador, etc) _____

É obrigatório que os campos acima sejam preenchidos pela revenda no ato da compra.

REGRAS GERAIS DA GARANTIA

Qualquer inconveniência deverá ser levada imediatamente ao conhecimento de uma assistência técnica autorizada, pois a permanência de uma imperfeição, por falta de aviso (reclamação) ou de revisão, certamente acarretará em outros danos que não poderemos atender e ainda nos obriga a cancelar em definitivo a garantia. O Assistente Técnico Autorizado se obriga a substituir as peças e efetuar reparos em sua oficina somente quando forem por ele julgados como defeituosas e procedentes de garantia.

Itens não cobertos pela garantia*:

1. Óleo lubrificante, graxas, combustível e similares;
2. Deslocamento de pessoal ou despesas de frete/seguro;
3. Danos pessoais ou materiais do comprador ou terceiros;
4. Manutenção normal, tais como:
 - 4.1. Reapertos, limpeza do carburador, lavagem, lubrificação, verificações, ajustes, regulagens, etc...;
 - 4.2. Peças consideradas como manutenção normal, tais como: elemento filtro de ar, vela de ignição, lonas e pastilhas de freio, juntas, lâmpadas, disjuntores, cabos e bateria;
5. Peças que desgastam com o uso:
 - 5.1. Pneus, câmaras de ar, amortecedores, discos de fricção, corrente, coroa, pinhão, rolamento e os que tem vida útil normal determinada;
6. Defeitos de pintura ocasionados pelas intempéries, alteração de cor em cromados, aplicação de produtos químicos (combustível ou produtos não recomendados pela Berliner do Brasil Motores Ltda.), efeitos de maresia ou corrosão;
7. Defeitos ou danos decorrentes de fenômenos da natureza;
8. Defeitos oriundos de acidentes, casos fortuitos ou prolongado desuso.
9. Arranhões, fissuras, trincas ou qualquer outro tipo de dano causado ao equipamento em razão da movimentação, transporte ou estocagem pelo revendedor;
10. Substituição do equipamento, motor ou conjuntos.
11. Defeitos e danos no sistema elétrico, eletrônico ou mecânico do equipamento oriundos da instalação de componentes ou acessórios não recomendados pela Berliner do Brasil Motores Ltda.

Importante:

Entende-se por manutenção normal, as substituições de peças e componentes em razão de desgaste natural. Estão cobertas pela garantia, no entanto, as peças que comprovadamente apresentarem defeito de fabricação ou fadiga anormal de material.

Extinção da Garantia*:

A garantia estará automaticamente cancelada se:

1. Não forem realizadas revisões periódicas;
2. O equipamento for submetido a abusos, sobrecargas ou acidentes;
3. A manutenção do equipamento for negligenciada;
4. O equipamento for utilizado para outros fins ou instalado de outro modo que não o especificado no manual;
5. O equipamento for reparado fora das oficinas da rede autorizada Berliner do Brasil Motores Ltda.;
6. O tipo de combustível especificado for modificado, misturado incorretamente (motores 2 tempos), ou utilizado lubrificante diferente do especificado;
7. Os seus componentes originais forem alterados/modificados ou substituídos por outros não fornecidos pela Berliner do Brasil Motores Ltda.;
8. A estrutura técnica ou mecânica for modificada sem prévia autorização da Berliner do Brasil Motores Ltda.;
9. Extingui-se o prazo de validade.
10. O equipamento for utilizado para fins profissionais, comerciais, de aluguel ou de uso intensivo.

* Em virtude da grande variedade de produtos fabricados/distribuídos pela alguns itens descritos podem não ser aplicáveis ao produto adquirido.

ATENÇÃO

Esta garantia é somente válida mediante a apresentação da nota fiscal originária da primeira compra (máquina nova), com o modelo e número de série do equipamento impressos no corpo desta e o respectivo Certificado de Garantia corretamente preenchido. Exija do revendedor o completo preenchimento deste Certificado.



Relatório de Entrega Técnica – ROÇADEIRAS BCB

Cliente:	
Endereço:	
Cidade:	Estado:
Telefone:	E-mail:
CPF:	RG:
No. da nota fiscal de venda:	Data da venda:
Revenda:	
Vendedor:	
Produto/Modelo:	No. de Série:

ITENS PARA CONFERÊNCIA

- Retirar o produto da caixa;
- Montar o produto:
 - Montagem do conjunto de corte;
 - Montagem e regulagem do Guidão;
 - Regulagem do cinto.
- Explicações sobre abastecimento:
 - Local do tanque de combustível;
 - Mistura de combustível (caso o motor seja dois tempos) – 25x1 ou seja a cada 1 litro de gasolina adicionar 40 ml de óleo 2 tempos;
- Explicações sobre funcionamento:
 - Colocar o interruptor na posição liga;
 - Sempre que estiver com o motor frio deverá afogar e colocar em meia aceleração;
 - Dar a primeira partida, puxando o cordão de arranque;
 - Após o primeiro sinal o motor deverá ser desafogado;
 - Em seguida puxe o cordão novamente e quando o motor pegar de um toque no acelerador que ficará em marcha lenta (deixe funcionar na marcha lenta por 1 minuto e estará pronto para trabalhar);
 - Sempre que o motor estiver quente, basta colocar o interruptor na posição liga e puxar o cordão de arranque.
- Explicações sobre manutenção preventiva:
 - Diariamente limpar o filtro com água e sabão e secar bem;
 - Verificar e caso necessário colocar graxa na transmissão (graxa a base de sabão de lítio com ponto de gota a 120o.) - a cada trinta horas completar a graxa;
 - Diariamente verificar e caso necessário afiar a lâmina (antes de afiar inverta o lado e somente quando os dois estiverem gastos afie as pontas).
- Explicações sobre E.P.I.:
 - Deverá usar obrigatoriamente: óculos de proteção, luva, perneira, bota e protetor auricular;
 - Deverá obrigatoriamente utilizar a proteção do conjunto de corte;
 - Trabalhar em uma área de segurança com raio de 15 m de distância. Em locais públicos utilizar somente fio de nylon.
- Garantia:
 - Período de três meses de garantia legal.
 - A garantia é somente sobre problemas de fabricação, estão excluídos erros de operação, abastecimento, uso de lâmina duas pontas e alterações da rotação e combustível com mistura errada ou sem óleo.

Importante: anexar cópia da Nota Fiscal e enviar para: BERLINER DO BRASIL MOTORES LTDA.

Assinatura do cliente

Carimbo da loja

A BERLINER DO BRASIL MOTORES LTDA RESERVA-SE O DIREITO DE ALTERAR ESTES PRODUTOS SEM AVISO PRÉVIO.

ZMAX

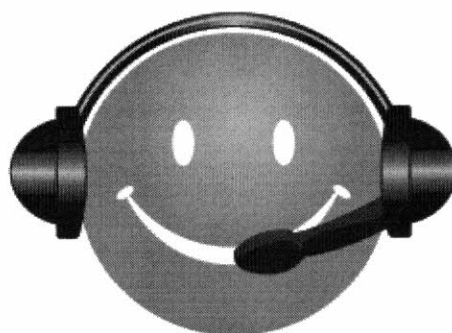

TIRE SUAS DÚVIDAS - FALE CONOSCO

(41) 3024-0085

contato@berliner.com.br

Atendimento em horário comercial

WWW.ZMAXBRASIL.COM.BR

Importado e distribuído por:

**Berliner**

BERLINER DO BRASIL MOTORES LTDA.

RUA JANDAIA DO SUL, 472

Fone/Fax: (41) 3024-0085

CEP: 83.324-440 - PINHAIS - PARANÁ

WWW.ZMAXBRASIL.COM.BR



PREGÃO ELETRÔNICO Nº 20/2021

PROPOSTA FINAL

ACARVE COMERCIO E
LICITACOES EIRELI
CNPJ nº 35.764.167/0001-03



RAZÃO SOCIAL: ACARVE COMERCIO E LICITAÇÕES EIRELI EPP
 CNPJ: 35.764.167/0001-03
 I.E.: 128.257.823.115
 ENDEREÇO: Rua Tenente Américo Moretti Nr 557
 Bairro: Vila Santa Catarina, São Paulo-SP, CEP 04372-062.
 Fone: (11) 5678-7500 / 5677-0425
 Cel.: (11) 9 9010-8892 (WhatsApp)
 E-mail: acarve.licita@outlook.com

A empresa acima qualificada vem pelo presente apresentar proposta dos produtos ofertados no certame em referência para devida análise com aceitação ou recusa, reforçando os procedimentos efetuados anteriores à fase de lances, conforme disposto nos parágrafos 2 e 3 do art. 22 do decreto 5450 de 31/05/2005, bem como o caput do artigo 23 do mesmo decreto e inciso IV do art. 11:

À
 PREFEITURA MUNICIPAL DE FRANCISCO BELTRAO
 Ref Pregão: 20/2021 UASG: 987565

ITEM	QTDE	PRODUTO	MARCA / MODELO	VR UNIT	VR TOTAL
03	04	ROÇADEIRA MOTO-PODA A GASOLINA Tipo Motopoda / Podador Diâmetro da haste 25 mm Comprimento da haste 1500 mm Motor Kawashima M-2600 Cilindradas 25,4 cc Combustível Gasolina e óleo 2T (25:1) Capac. do tanque de combustível 0,55 L Acessório podador KW AP-10 Sabre 10" (250 mm) Corrente 3/8" Perfil baixo / .050" Lubrificação da corrente óleo lubrificante SAE15W-40 Capac. reserv. óleo corrente 140 ml GARANTIA DE 12 MESES <i>Demais características conforme catálogo anexo!</i>	KAWASHIMA MTP2600 CÓD: 4301800	R\$ 1.847,00	R\$ 7.388,00

OBS: ESTAMOS OFERTANDO PRODUTO DE ACORDO COM O ENTENDIMENTO QUE TIVEMOS APÓS LEITURA DAS ESPECIFICAÇÕES CONSTANTES NO EDITAL. FAVOR, ENVIAR AO RESPONSÁVEL TÉCNICO PARA ANÁLISE.

VALOR TOTAL DOS ITENS R\$ 7.388,00

VALOR TOTAL: (SETE MIL TREZENTOS E OITENTA E OITO REAIS)

Validade da Proposta: 60 dias
 Garantia do Produto: 12 meses
 Prazo de entrega: 15 dias úteis
 Pagamento: 30 dias

Local de Entrega: 3.1. Os equipamentos a serem adquiridos deverão ser entregues (sem ônus de entrega) em horário comercial nos locais definidos em cada nota de empenho, ao servidor e fiscal de contrato designado pela Administração Municipal. **Francisco Beltrão (PR)**

3.2. Deverá atender as solicitações da Secretaria Municipal de Viação e Obras, no prazo máximo de 15 (quinze) dias úteis, contados do momento do envio do pedido (requisição) dos produtos e confirmação por e-mail ou contato telefônico.

BANCO DO BRASIL (001)
AG: 7005-X
C/C: 20.162-6

Declaramos que estamos de pleno acordo com todas as condições estabelecidas no Edital e seus Anexos, bem como aceitamos todas as obrigações e responsabilidades especificadas no Termo de Referência.

Declaramos que nos preços cotados estão incluídas todas as despesas que, direta ou indiretamente, fazem parte do presente objeto, tais como gastos da empresa com suporte técnico e administrativo, impostos, seguros, taxas, ou quaisquer outros que possam incidir sobre gastos da empresa, sem quaisquer acréscimos em virtude de expectativa inflacionária e deduzidos os descontos eventualmente concedidos.



Caso nos seja adjudicado o objeto da licitação, comprometemos a assinar o Contrato no prazo determinado no documento de convocação, e para esse fim fornecemos os seguintes dados:

RAZÃO SOCIAL: ACARVE COMERCIO E LICITAÇÕES EIRELI EPP

CNPJ: 35.764.167/0001-03

I.E.: 128.257.823.115

ENDEREÇO: Rua Tenente Américo Moretti Nr 557

Bairro: Vila Santa Catarina, São Paulo-SP, CEP 04372-062.

Fone: (11) 5678-7500 / 5677-0425

E-mail: acarve.licita@outlook.com

BANCO DO BRASIL (001)

AG: 7005-X

C/C: 20.162-6

Dados do Representante Legal da Empresa para assinatura do Contrato:

Nome: Antônio Carvalho Lendengue

ENDEREÇO: Rua Tenente Américo Moretti Nr 557

Bairro: Vila Santa Catarina, São Paulo-SP, CEP 04372-062.

Fone: (11) 5678-7500 / 5677-0425

E-mail: acarve.licita@outlook.com

CPF/MF: 841.947.078-34 **Cargo/Função:** Sócio Proprietário

RG nº: 10.675.887-1 **Expedido por:** SSP

Naturalidade: Granja-CE **Nacionalidade:** Brasileiro

São Paulo, 25 de Março de 2021.

**ANTONIO
CARVALHO
LENDENGUE:
84194707834**

Assinado digitalmente por ANTONIO
CARVALHO LENDENGUE:
84194707834
DN: C=BR, O=ICP-Brasil,
OU=Secretaria da Receita Federal do
Brasil - RFB, OU=RFB e-CPF A1, OU=
(EM BRANCO), OU=presencial,
OU=11735236000192, CN=ANTONIO
CARVALHO LENDENGUE:
84194707834
Razão: Eu sou o autor deste
documento
Localização:
Data: 2021-03-25 09:35:45
Foxit Reader Versão: 9.0.1

**ACARVE
COMERCIO E
LICITACOES
EIRELI:
3576416700010
3**

Assinado digitalmente por ACARVE
COMERCIO E LICITACOES EIRELI:
35764167000103
DN: C=BR, O=ICP-Brasil, S=SP, L=Sao
Paulo, OU=Secretaria da Receita Federal
do Brasil - RFB, OU=RFB e-CNPJ A1,
OU=presencial, OU=11735236000192,
CN=ACARVE COMERCIO E
LICITACOES EIRELI:35764167000103
Razão: Eu sou o autor deste documento
Localização:
Data: 2021-03-25 09:35:34
Foxit Reader Versão: 9.0.1

**ANTONIO CARVALHO LENDENGUE
SÓCIO PROPRIETÁRIO
CPF 841.947.078-34
RG 10.675.887-1**

**APARADOR DE CERCA VIVA /
ESQUELETADOURA - A 270-N**

• Cód.: 55-12370

PROFISSIONAL

Tipo	Aparador / Esqueletadeira
Diâmetro da haste	25 mm
Comprimento da haste	1100 mm
Motor	Nakashi NK 270
Cilindradas	25,4 cc
Combustível	Gasolina e óleo 2T (25:1)
Capac. do tanque de combustível	0,6 L
Acessório aparador	Nakashi KA 257
Comprimento da lâmina	640 mm
Ângulo de ajuste da lâmina	180 graus
Diâmetro máximo de corte	10 mm
Aplicação	Uso profissional

**APARADOR DE CERCA VIVA /
ESQUELETADOURA - A 260-M**

• Cód.: 55-11590

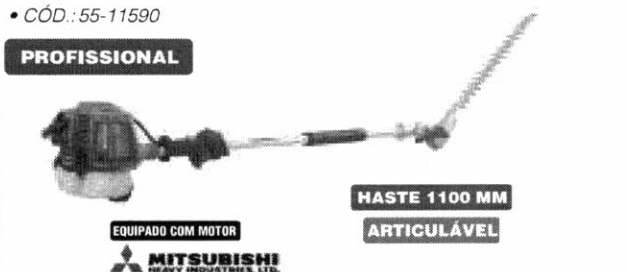
PROFISSIONAL

Tipo	Aparador / Esqueletadeira
Diâmetro da haste	25 mm
Comprimento da haste	1100 mm
Motor	Mitsubishi TU 26
Cilindradas	25,6 cc
Combustível	Gasolina e óleo 2T (25:1)
Capac. do tanque de combustível	0,6 L
Acessório aparador	Nakashi KA 257
Comprimento da lâmina	640 mm
Ângulo de ajuste da lâmina	180 graus
Diâmetro máximo de corte	10 mm
Aplicação	Uso profissional

**APARADOR DE CERCA VIVA /
ESQUELETADOURA - KW 2618-A**

• Cód.: 43-01700



Tipo	Aparador / Esqueletadeira
Diâmetro da haste	25 mm
Comprimento da haste	1100 mm
Motor	Kawashima M-2600
Cilindradas	25,4 cc
Combustível	Gasolina e óleo 2T (25:1)
Capac. do tanque de combustível	0,55 L
Acessório aparador	Kawashima KW AE18
Comprimento da lâmina	640 mm
Ângulo de ajuste da lâmina	180 graus
Diâmetro máximo de corte	6 mm
Aplicação	Uso não intensivo

**APARADOR DE CERCA VIVA /
ESQUELETADOURA - KW 2618-AL**

• Cód.: 43-01710



Tipo	Aparador / Esqueletadeira
Diâmetro da haste	25 mm
Comprimento da haste	1500 mm
Motor	Kawashima M-2600
Cilindradas	25,4 cc
Combustível	Gasolina e óleo 2T (25:1)
Capac. do tanque de combustível	0,55 L
Acessório aparador	Kawashima KW AE18
Comprimento da lâmina	640 mm
Ângulo de ajuste da lâmina	180 graus
Diâmetro máximo de corte	6 mm
Aplicação	Uso não intensivo

MOTOPODA KW 2610-PL

• Cód.: 43-01800

LUBRIFICAÇÃO AUTOMÁTICA DA CORRENTE

Tipo	Motopoda / Podador
Diâmetro da haste	25 mm
Comprimento da haste	1500 mm
Motor	Kawashima M-2600
Cilindradas	25,4 cc
Combustível	Gasolina e óleo 2T (25:1)
Capac. do tanque de combustível	0,55 L
Acessório podador	KW AP-10
Sabre	10" (250 mm)
Corrente	3/8" Perfil baixo / .050"
Lubrificação da corrente	óleo lubrificante SAE15W-40
Capac. reserv. óleo corrente	140 ml
Aplicação	Uso não intensivo

Ver Aprovação ou Renovação

Jhm 03

000873

35.764.167/0001-03 ACARVE COMERCIO E LICITACOES EIRELI 4 1.847,0000 04/03/2021 09:03:11:660

Marca: KAWASHIMA
Fabricante: KAWASHIMA
Modelo / Versão: MTP2600

Aceito Consultar

Descrição detalhada do objeto ofertado: ROCADEIRA MOTO-PODA A GASOLINA Tipo Motopoda / Podador Diâmetro da haste 25 mm Comprimento da haste 1500 mm Motor Kawashima M-2600 Cilindradas 25,4 cc Combustível Gasolina e óleo 2T (25:1) Capac. do t...

Porte da Empresa: ME/EPP

Declaração ME/EPP: Sim Participou Convocação Desempate ME/EPP: Não

36.374.350/0001-65 DIOGO EMANUEL KUHN 4 2.500,0000 04/03/2021 09:15:45:743

Marca: TOYAMA
Fabricante: TOYAMA

ACIMA

Acima do valor estimado

Modelo / Versão: TPP33TX

Consultar

Descrição detalhada do objeto ofertado: "MOTOPODA Refrigeração Refrigerado a Ar Cilindros Monocilíndrico Tipo do Motor 2 Tempos Potência Máxima 1,2 HP Cilindrada 32,6 cc Capacidade do Tanque 0,7 l Rotação Máxima 8000 RPM Filtro de A...

Porte da Empresa: ME/EPP

Declaração ME/EPP: Sim Participou Convocação Desempate ME/EPP: Não

00.507.061/0001-40 HANASHIRO MAQUINAS AGRICOLAS LTDA 4 2.800,0000 04/03/2021 09:17:16:427

Marca: HUSQVARNA
Fabricante: HUSQVARNA

ACIMA

Acima do valor estimado

Modelo / Versão: ROCADEIRA 143RII

Consultar

Descrição detalhada do objeto ofertado: ROCADEIRA - MODELO 143RII. A gasolina, cilindrada de 41,5 cm3, potência de 1,5kW 2,0hp, peso de 7,2kg, rotação máxima de 2500rpm.Marca HUSQVARNA...

Porte da Empresa: ME/EPP

Declaração ME/EPP: Sim Participou Convocação Desempate ME/EPP: Não

Para mais informações sobre o porte da empresa, clique aqui.

Observações:



PREGÃO ELETRÔNICO Nº 20/2021

EMPRESA INABILITADA

GESSICA ZARZEKA OLIVO - GRM
MAQUINAS E LOCACOES



GRM Máquinas e Locações ME
Géssica Zarzeka Olivo - GRM Máquinas e Locações ME
 CNPJ: 97.541.831/0001-02 IE: 90568451-59
 Av. Padre João Smedt, 1345
 Bairro: Centro
 Abelardo Luz - SC CEP: 89830-000

PROPOSTA PARA FORNECIMENTO

A,
 PREF.MUN. DE FRANCISCO BELTRAO

PREGÃO ELETRÔNICO: 20/2021

1. Apresentamos nossa proposta para fornecimento dos itens abaixo discriminados:

ITEM/ LOTE	QTDE.	DESCRIÇÃO	MARCA/ MODELO	UNITÁRIO	TOTAL
01	02	CORTADOR DE GRAMA COM AS SEGUINTE CARACTERÍSTICAS MÍNIMAS: POTENCIA 6,5 HP, 190 CC MOTOR 4 TEMPOS A GASOLINA, ÁREA DE CORTE DE 48CM, PESO BRUTO MÁXIMO DE 35KG.	TOYAMA	2.369,22	4.738,44
08	02	GERADOR DE ENERGIA A GASOLINA, POTENCIA MÁXIMA 8KVA, MONOFÁSICO PARTIDA ELÉTRICA, TIPO DO MOTOR: 4 TEMPOS, 1 CILINDRO, REFRIGERADO A AR, POTENCIA 15HP/3600RPM, CILINDRADA 420CC, PARTIDA ELETRICA, CAPACIDADE DO TANQUE 20 LITROS, CAPACIDADE DO OLEO DO CARTER 1,1 LITROS, SISTEMA DE ACIONAMENTO: TRANSISTOR MAGNÉTICO, NIVEL DE RUÍDO 78 DB.	TOYAMA	5.718,95	11.437,90
09	02	PLACA VIBRATÓRIA UNIDIRECIONAL, MOTOR 6,5 HP, COM FILTRO DE AR BANHADO A OLEO E EMBREAGEM CENTRIFUGA. MOTOR MONOCILINDRICO, 04 TEMPOS, REFRIGERADO A AR, COXINS DE ABSORÇÃO DE VIBRAÇÃO, RESERVATORIO DE AGUA COM CAPACIDADE DE 12 LITROS, FORÇA CENTRIFUGA DE 13 KN, POSSUI RODAS E ALÇA DE ELEVAÇÃO.	TOYAMA	6.962,75	13.925,50
10	02	ALISADORA DE CONCRETO, EQUIPADA COM MOTOR A GASOLINA, 4 TEMPOS, POTENCIA DE NO MINIMO 5,5 HP, CAPACIDADE DO TANQUE DE COMBUSTIVEL DE NO MINIMO 3,6 LITROS, DIAMETRO DE TRABALHO ACIMA DE 900 MM, EQUIPADO COM 04 LAMINAS DE ACABAMENTO, PESO MAXIMO DO ESQUIPAMENTO DE 85 KG.	TOYAMA	7.333,33	14.666,66

Valor total da proposta: R\$ 44.768,50 (QUARENTA E QUATRO MIL, SETECENTOS E SESENTA E OITO REAIS E CINQUENTA CENTAVOS);

Validade da proposta: 90 DIAS;

Prazo para entrega dos produtos: até 20 (VINTE) dias, após emissão da nota de empenho;

Garantia dos materiais: conforme o referido Edital.

A entrega dos produtos para objeto da presente licitação, ocorrerá de acordo com as especificações contidas no Edital da Cotação.

Estão inclusos no preço todos os custos e despesas, tais como e sem se limitar a custos diretos e indiretos, tributos incidentes, taxas de administração, materiais, serviços e encargos sociais.

Caso nos seja adjudicado o objeto da licitação, comprometemos a assinar a Ata de Registro de Preço no prazo determinado no documento de convocação, e para esse fim fornecemos os seguintes dados:

2. IDENTIFICAÇÃO DO CONCORRENTE

RAZÃO SOCIAL: GÉSSICA ZARZEKA OLIVO - GRM MÁQUINAS E LOCAÇÕES ME	
INSCRIÇÃO ESTADUAL: 257153543	CNPJ: 97.541.831/0001-02
REPRESENTANTE: GÉSSICA ZARZEKA OLIVO	CARGO: GERENTE
RG: 10.322.822-5	CPF: 070.635.909-79
CIDADE/ESTADO/ENDEREÇO/CEP: ABELARDO LUZ/ SC AV PADRE JOÃO SMEDT, 1345 - CENTRO - 89830	TELEFONE: 49 3445-5978
AGÊNCIA BANCÁRIA: BANCO DO BRASIL 0615-7	C/C: 28.344-4
E-MAIL: grm.vendas@hotmail.com;	

Abelardo Luz, 02 de Março de 2021.

97.541.831/0001-02

Géssica Zarzeka Olivo -
GRM Máquinas e Locações Me

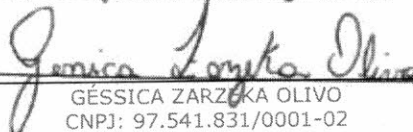

GÉSSICA ZARZEKA OLIVO
CNPJ: 97.541.831/0001-02



Ministério da Economia
Secretaria Especial de Desburocratização, Gestão e Governo Digital
Secretaria de Gestão

Sistema de Cadastramento Unificado de Fornecedores - SICAF

Declaração

Declaramos para os fins previstos na Lei nº 8.666, de 1993, conforme documentação registrada no SICAF, que a situação do fornecedor no momento é a seguinte:

Dados do Fornecedor

CNPJ: 97.541.831/0001-02 DUNS®: 895404631
Razão Social: GESSICA ZARZEKA OLIVO - GRM MAQUINAS E LOCACOES
Nome Fantasia: GRM MAQUINAS E LOCACOES
Situação do Fornecedor: Credenciado Data de Vencimento do Cadastro: 20/12/2021
Natureza Jurídica: EMPRESÁRIO (INDIVIDUAL)
MEI: Não
Porte da Empresa: Micro Empresa

Ocorrências e Impedimentos

Ocorrência: Nada Consta
Impedimento de Licitar: Nada Consta
Ocorrências Impeditivas indiretas: Nada Consta
Vínculo com "Serviço Público": Nada Consta

Níveis cadastrados:

I - Credenciamento

II - Habilitação Jurídica

III - Regularidade Fiscal e Trabalhista Federal

Receita Federal e PGFN	Validade:	27/07/2021
FGTS	Validade:	06/04/2021
Trabalhista (http://www.tst.jus.br/certidao)	Validade:	04/06/2021

IV - Regularidade Fiscal Estadual/Distrital e Municipal

Receita Estadual/Distrital	Validade:	03/04/2021
Receita Municipal	Validade:	26/04/2021

VI - Qualificação Econômico-Financeira

Validade:	31/05/2021
-----------	------------

Comprovante de Inscrição e de Situação Cadastral**Contribuinte,**

Confira os dados de cadastro da Pessoa Jurídica e, existindo qualquer divergência, providencie junto à Secretaria de Estado da Fazenda a sua atualização cadastral.

 ESTADO DE SANTA CATARINA SECRETARIA DE ESTADO DA FAZENDA CADASTRO DE CONTRIBUINTES DO ICMS			
CNPJ/CPF 97.541.831/0001-02	COMPROVANTE DE INSCRIÇÃO ESTADUAL E DE SITUAÇÃO CADASTRAL		Início Atividade com ICMS 17/09/2013
INSCRIÇÃO ESTADUAL 257.153.543	NOME EMPRESARIAL GESSICA ZARZEKA OLIVO GRM MAQUINAS E LOCACOES		
TÍTULO DO ESTABELECIMENTO (NOME DE FANTASIA) GRM - MÁQUINAS			
CÓDIGO E DESCRIÇÃO DA ATIVIDADE ECONÔMICA PRINCIPAL 4789099 - Comércio varejista de outros produtos não especificados anteriormente			
CÓDIGO E DESCRIÇÃO DAS ATIVIDADES ECONÔMICAS SECUNDÁRIAS 4744001 - Comércio varejista de ferragens e ferramentas 3314713 - Manutenção e reparação de máquinasferramenta			
CONTRIBUINTE CREDENCIADO/DISPENSADO A EMITIR OS SEGUINTE DOCUMENTOS ELETRÔNICOS - Credenciado a Emitir Nota Fiscal Eletrônica - NFe a partir de 07/01/2014			
CÓDIGO E DESCRIÇÃO DA NATUREZA JURÍDICA 2135 - EMPRESÁRIO (INDIVIDUAL)			
LOGRADOURO RUA AGENIPLE SILVA	NÚMERO 636	COMPLEMENTO *****	
CEP 89830-000	BAIRRO/DISTRITO N S APARECIDA	MUNICÍPIO ABELARDO LUZ	UF SC
SITUAÇÃO CADASTRAL ATIVO desde 17/09/2013			

Modelo aprovado pela Portaria SEF nº 375, de 26/08/2003.

Emitido em 02/02/2021 11:12:35 (data e hora de Brasília).



Sistema Nacional de Registro de Empresas Mercantis - SINREM
SECRETÁRIA DE ESTADO DO DESENV. ECONÔMICO SUSTENTÁVEL
JUNTA COMERCIAL DO ESTADO DE SANTA CATARINA - JUCESC

CERTIDÃO SIMPLIFICADA

Página 1 de 1

Certificamos que as informações abaixo constam dos documentos arquivados nesta Junta Comercial e são vigentes na data da sua expedição.

Nome Empresarial GESSICA ZARZEKA OLIVO GRM MAQUINAS E LOCACOES			
Natureza Jurídica: EMPRESÁRIO			
Número de Identificação do Registro de Empresas - NIRE (Sede) 42 1 0430025-1	CNPJ 97.541.831/0001-02	Data de Arquivamento do Ato Constitutivo 22/08/2013	Data de Início de Atividade 01/07/2011
Endereço Completo (Logradouro, N° e Complemento, Bairro, Cidade, UF, CEP) RUA AGENIPLE SILVA, 636, N S APARECIDA, ABELARDO LUZ, SC, 89.830-000			
Objeto Social COMÉRCIO VAREJISTA DE MOTOSSERRAS, PEÇAS E ACESSÓRIOS; COMÉRCIO VAREJISTA DE FERRAGENS E FERRAMENTAS; MANUTENÇÃO E REPARAÇÃO, LOCAÇÃO DE MÁQUINAS E FERRAMENTAS.			
Capital: R\$ 50.000,00 (CINQUENTA MIL REAIS)		Microempresa ou Empresa de Pequeno Porte (Lei nº 123/2006) Microempresa	
Último Arquivamento Data: 16/05/2016 Ato: ALTERAÇÃO Evento(s): ALTERAÇÃO DE DADOS (EXCETO NOME EMPRESARIAL)		Situação REGISTRO ATIVO Status XXXXXXXXXXXXXX	
Nome do Empresário GESSICA ZARZEKA OLIVO Identidade: 103328225,SSP/PR Estado Civil: SOLTEIRO		CPF: 070.635.909-79 Regime de Bens: Não Informado	

Florianópolis - SC, segunda-feira, 25 de maio de 2020

Eu,
Conferi e assino.

RIASCO BORGES BARCELLOS
Certisign - Autoridade Certificadora
Certificado pelo Instituto Nacional de Tecnologia de Informática



Presidência da República
Casa Civil
Medida Provisória Nº 2.200-2,
de 24 de agosto de 2001.

Documento Assinado Digitalmente 25/05/2020
Junta Comercial de Santa Catarina
CNPJ: 83.565.648.0001-32

Você deve instalar o certificado da JUCESC
www.jucesc.sc.gov.br/certificado

REQUERIMENTO DE EMPRESÁRIO

NÚMERO DE IDENTIFICAÇÃO DO REGISTRO DE EMPRESA - NIRE DA SEDE 42104300251		NIRE DA FILIAL (preencher somente se ato referente a filial) XXXXXXXXXXXXXXXXXXXXXXXXXXXXXXXXXXXX	
NOME DO EMPRESÁRIO (completo sem abreviaturas) GESSICA ZARZEKA OLIVO			
NACIONALIDADE BRASILEIRA		ESTADO CIVIL SOLTEIRA	
SEXO FEMININO	REGIME DE BENS (se casado) XX		
FILHO DE (pai) NELSO JUNIOR OLIVO	(mãe) LUCIANA ZARZEKA		
NASCIDO EM (data de nascimento) 03/12/1991	IDENTIDADE número 103328225	Órgão emissor SSP	UF PR
CPF (número) 070.635.909-79			
EMANCIPADO POR (forma de emancipação - somente em caso de menor) XX			
DOMICILIADO NA (LOGRADOURO - rua, av, etc) RUA CORONEL RUTILIO DE SA RIBAS			NÚMERO 224
COMPLEMENTO XXXXXXXXXXXXXXXXXXXXXXXXXXXXXXXXXXXX	BAIRRO/DISTRITO CENTRO	CEP 85555000	CÓDIGO DO MUNICÍPIO (uso da Junta Comercial)
MUNICÍPIO PALMAS	UF PR		
declara, sob as penas da lei, não estar impedido de exercer atividade empresarial, que não possui outro registro de empresário e requer à Junta Comercial do Estado de Santa Catarina.			
CÓDIGO DO ATO 002	DESCRIÇÃO DO ATO ALTERAÇÃO	CÓDIGO DO EVENTO 021	DESCRIÇÃO DO EVENTO Alteração de Dados (Exceto Nome Empresarial)
CÓDIGO DO EVENTO XXXXXXXXXXXXXXXXXXXX	DESCRIÇÃO DO EVENTO XXXXXXXXXXXXXXXXXXXXXXXXXXXXXXXXXXXX	CÓDIGO DO EVENTO XXXXXXXXXXXXXXXXXXXX	DESCRIÇÃO DO EVENTO XXXXXXXXXXXXXXXXXXXXXXXXXXXXXXXXXXXX
NOME EMPRESARIAL GESSICA ZARZEKA OLIVO GRM MAQUINAS E LOCAOES ME			
LOGRADOURO (rua, av, etc) RUA AGENIPLE SILVA			NÚMERO 636
COMPLEMENTO XXXXXXXXXXXXXXXXXXXXXXXXXXXXXXXXXXXX	BAIRRO/DISTRITO N S APARECIDA	CEP 89830000	CÓDIGO DO MUNICÍPIO (uso da Junta Comercial)
MUNICÍPIO ABELARDO LUZ	UF SC	PAÍS BRASIL	CORREIO ELETRÔNICO (e-mail) obscontabilidade@hotmail.com
VALOR DO CAPITAL - R\$ 50.000,00	VALOR DO CAPITAL (por extenso) Cinquenta Mil Reais		
CÓDIGO DA ATIVIDADE ECONÔMICA (CNAE Fiscal) Atividade Principal 4789099 Atividades Secundárias 3314713 4744001 XXXXXXX XXXXXXX XXXXXXX	DESCRIÇÃO DO OBJETO COMÉRCIO VAREJISTA DE MOTOSSERRAS, PEÇAS E ACESSÓRIOS; COMÉRCIO VAREJISTA DE FERRAGENS E FERRAMENTAS; MANUTENÇÃO E REPARAÇÃO, LOCAÇÃO DE MAQUINAS E FERRAMENTAS.		
DATA DE INÍCIO DAS ATIVIDADES 01/07/2011	NÚMERO DE INSCRIÇÃO NO CNPJ 97541831000102	TRANSFERÊNCIA DE SEDE OU FILIAL DE OUTRA UF NIRE anterior XXXX	UF XXXX
ASSINATURA DA FIRMA PELO EMPRESÁRIO (ou pelo representante/assistente/gerente) GESSICA ZARZEKA OLIVO GRM MAQUINAS E LOCAÇÕES ME			
DATA DA ASSINATURA 04/05/2016	ASSINATURA DO EMPRESÁRIO Gessica Zarzeka Olivo		
PARA USO EXCLUSIVO DA JUNTA			
DEFERIDO PUBLIQUE-SE E ARQUIVE-SE João Luiz Berto M. 2545 Escritório Regional do JUCEC em Xanxerê 16 MAI 2016	AUTENTICAÇÃO  JUNTA COMERCIAL DO ESTADO DE SANTA CATARINA CERTIFICO O REGISTRO EM: 16/05/2016 SOB Nº: 20169552489 Protocolo: 16/955248-9, DE 16/05/2016 Empresa: 42 1 0430025 1 GESSICA ZARZEKA OLIVO GRM MAQUINAS E LOCAOES ME		
Requerimento Eletrônico: 81600000417530		ANDRE LUIZ DE REZENDE SECRETÁRIO GERAL	

Comprovante de Inscrição e de Situação Cadastral**Contribuinte,**

Confira os dados de cadastro da Pessoa Jurídica e, existindo qualquer divergência, providencie junto à Secretaria de Estado da Fazenda a sua atualização cadastral.

 ESTADO DE SANTA CATARINA SECRETARIA DE ESTADO DA FAZENDA CADASTRO DE CONTRIBUINTES DO ICMS			
CNPJ/CPF 97.541.831/0001-02	COMPROVANTE DE INSCRIÇÃO ESTADUAL E DE SITUAÇÃO CADASTRAL		Início Atividade com ICMS 17/09/2013
INSCRIÇÃO ESTADUAL 257.153.543	NOME EMPRESARIAL GESSICA ZARZEKA OLIVO GRM MAQUINAS E LOCACOES		
TÍTULO DO ESTABELECIMENTO (NOME DE FANTASIA) GRM - MÁQUINAS			
CÓDIGO E DESCRIÇÃO DA ATIVIDADE ECONÔMICA PRINCIPAL 4789099 - Comércio varejista de outros produtos não especificados anteriormente			
CÓDIGO E DESCRIÇÃO DAS ATIVIDADES ECONÔMICAS SECUNDÁRIAS 4744001 - Comércio varejista de ferragens e ferramentas 3314713 - Manutenção e reparação de máquinasferramenta			
CONTRIBUINTE CREDENCIADO/DISPENSADO A EMITIR OS SEGUINTE DOCUMENTOS ELETRÔNICOS - Credenciado a Emitir Nota Fiscal Eletrônica - NFe a partir de 07/01/2014			
CÓDIGO E DESCRIÇÃO DA NATUREZA JURÍDICA 2135 - EMPRESÁRIO (INDIVIDUAL)			
LOGRADOURO RUA AGENIPLE SILVA	NÚMERO 636	COMPLEMENTO *****	
CEP 89830-000	BAIRRO/DISTRITO N S APARECIDA	MUNICÍPIO ABELARDO LUZ	UF SC
SITUAÇÃO CADASTRAL ATIVO desde 17/09/2013			

Modelo aprovado pela Portaria SEF nº 375, de 26/08/2003.
Emitido em 02/02/2021 11:12:35 (data e hora de Brasília).



MINISTÉRIO DA FAZENDA
Secretaria da Receita Federal do Brasil
Procuradoria-Geral da Fazenda Nacional

**CERTIDÃO NEGATIVA DE DÉBITOS RELATIVOS AOS TRIBUTOS FEDERAIS E À DÍVIDA
ATIVA DA UNIÃO**

Nome: GESSICA ZARZEKA OLIVO - GRM MAQUINAS E LOCACOES
CNPJ: 97.541.831/0001-02

Ressalvado o direito de a Fazenda Nacional cobrar e inscrever quaisquer dívidas de responsabilidade do sujeito passivo acima identificado que vierem a ser apuradas, é certificado que não constam pendências em seu nome, relativas a créditos tributários administrados pela Secretaria da Receita Federal do Brasil (RFB) e a inscrições em Dívida Ativa da União (DAU) junto à Procuradoria-Geral da Fazenda Nacional (PGFN).

Esta certidão é válida para o estabelecimento matriz e suas filiais e, no caso de ente federativo, para todos os órgãos e fundos públicos da administração direta a ele vinculados. Refere-se à situação do sujeito passivo no âmbito da RFB e da PGFN e abrange inclusive as contribuições sociais previstas nas alíneas 'a' a 'd' do parágrafo único do art. 11 da Lei nº 8.212, de 24 de julho de 1991.

A aceitação desta certidão está condicionada à verificação de sua autenticidade na Internet, nos endereços <<http://rfb.gov.br>> ou <<http://www.pgfn.gov.br>>.

Certidão emitida gratuitamente com base na Portaria Conjunta RFB/PGFN nº 1.751, de 2/10/2014.
Emitida às 14:45:23 do dia 04/01/2021 <hora e data de Brasília>.
Válida até 03/07/2021.

Código de controle da certidão: **2BA2.4172.7D13.0B34**
Qualquer rasura ou emenda invalidará este documento.



ESTADO DE SANTA CATARINA
SECRETARIA DE ESTADO DA FAZENDA

CERTIDÃO NEGATIVA DE DÉBITOS ESTADUAIS

Nome (razão social): **GESSICA ZARZEKA OLIVO GRM MAQUINAS E LOCACOES**

CNPJ/CPF: **97.541.831/0001-02**

Ressalvando o direito da Fazenda Estadual de inscrever e cobrar as dívidas que vierem a ser apuradas, é certificado que não constam, na presente data, pendências em nome do contribuinte acima identificado, relativas aos tributos, dívida ativa e demais débitos administrados pela Secretaria de Estado da Fazenda.

Dispositivo Legal: **Lei nº 3938/66, Art. 154**

Número da certidão: **210140014330293**

Data de emissão: **02/02/2021 10:50:23**

Validade (Lei nº 3938/66, Art. 158,
modificado pelo artigo 18 da Lei n
15.510/11.): **03/04/2021**

**A autenticidade desta certidão deverá ser confirmada na página da Secretaria de Estado da Fazenda na Internet, no endereço:
<http://www.sef.sc.gov.br>**

MUNICÍPIO DE ABELARDO LUZ



CERTIDÃO NEGATIVA DE DÉBITOS

NÚMERO CERTIDÃO:	DATA DA EMISSÃO:	DATA DA VALIDADE:	FINALIDADE:
187/2021	26/01/2021	26/04/2021	Licitações

NOME/RAZÃO SOCIAL:	CPF/CNPJ:
GESSICA ZARZEKA OLIVO GRM MAQUINAS E LOCACOES ME	97.541.831/0001-02

INSCRIÇÃO MUNICIPAL:	ATIVIDADE FISCAL:
7785	Comércio varejista de outros produtos nã

ENDEREÇO/LOCALIZAÇÃO:	Complemento:
Logradouro: RUA AGENIPLE SILVA, 636 Bairro: N S APARECIDA	CEP: 89830-000

AVISO:
Não constam débitos vencidos até a presente data.

DESCRIÇÃO:
Certificamos a pedido, que o contribuinte acima identificado não possui pendências relativas aos tributos municipais em seu nome até a presente data. Ressalvado, porém, o direito da Fazenda Municipal cobrar quaisquer débitos que oportunamente vierem a ser apurados sob sua responsabilidade.

CÓDIGO DE CONTROLE DA CERTIDÃO

C210187N8602D22

A autenticidade desta poderá ser confirmada na página da Município de Abelardo Luz
<http://www.abelardoluz.sc.gov.br/>

[Voltar](#)[Imprimir](#)

Certificado de Regularidade do FGTS - CRF

Inscrição: 97.541.831/0001-02
Razão Social: GESSICA ZARZEKA OLIVO GRM MAQUINAS E LOCACOES ME
Endereço: R AGENIPLE SILVA 636 / N S APARECIDA / ABELARDO LUZ / SC / 89830-000

A Caixa Econômica Federal, no uso da atribuição que lhe confere o Art. 7, da Lei 8.036, de 11 de maio de 1990, certifica que, nesta data, a empresa acima identificada encontra-se em situação regular perante o Fundo de Garantia do Tempo de Serviço - FGTS.

O presente Certificado não servirá de prova contra cobrança de quaisquer débitos referentes a contribuições e/ou encargos devidos, decorrentes das obrigações com o FGTS.

Validade: 17/02/2021 a 18/03/2021

Certificação Número: 2021021701531148903841

Informação obtida em 01/03/2021 15:55:39

A utilização deste Certificado para os fins previstos em Lei esta condicionada a verificação de autenticidade no site da Caixa: www.caixa.gov.br



PODER JUDICIÁRIO
JUSTIÇA DO TRABALHO

CERTIDÃO NEGATIVA DE DÉBITOS TRABALHISTAS

Nome: GESSICA ZARZEKA OLIVO - GRM MAQUINAS E LOCACOES (MATRIZ E FILIAIS)

CNPJ: 97.541.831/0001-02

Certidão n°: 1016810/2021

Expedição: 15/01/2021, às 14:10:25

Validade: 13/07/2021 - 180 (cento e oitenta) dias, contados da data de sua expedição.

Certifica-se que **GESSICA ZARZEKA OLIVO - GRM MAQUINAS E LOCACOES (MATRIZ E FILIAIS)**, inscrito(a) no CNPJ sob o n° **97.541.831/0001-02**, **NÃO CONSTA** do Banco Nacional de Devedores Trabalhistas.

Certidão emitida com base no art. 642-A da Consolidação das Leis do Trabalho, acrescentado pela Lei n° 12.440, de 7 de julho de 2011, e na Resolução Administrativa n° 1470/2011 do Tribunal Superior do Trabalho, de 24 de agosto de 2011.

Os dados constantes desta Certidão são de responsabilidade dos Tribunais do Trabalho e estão atualizados até 2 (dois) dias anteriores à data da sua expedição.

No caso de pessoa jurídica, a Certidão atesta a empresa em relação a todos os seus estabelecimentos, agências ou filiais.

A aceitação desta certidão condiciona-se à verificação de sua autenticidade no portal do Tribunal Superior do Trabalho na Internet (<http://www.tst.jus.br>).

Certidão emitida gratuitamente.

INFORMAÇÃO IMPORTANTE

Do Banco Nacional de Devedores Trabalhistas constam os dados necessários à identificação das pessoas naturais e jurídicas inadimplentes perante a Justiça do Trabalho quanto às obrigações estabelecidas em sentença condenatória transitada em julgado ou em acordos judiciais trabalhistas, inclusive no concernente aos recolhimentos previdenciários, a honorários, a custas, a emolumentos ou a recolhimentos determinados em lei; ou decorrentes de execução de acordos firmados perante o Ministério Público do Trabalho ou Comissão de Conciliação Prévia.

ESTADO DO PARANÁ
COMARCA DE PALMAS

OFICIO DISTRIBUIDOR
Rua Capitão Paulo de Araújo, nº 731 - - e-mail:
cartoriodistribuidordepalmas@pros
Palmas/PR - 85555-000

TITULAR
BEL. LEILA FATIMA DE LIMA
JURAMENTADO
MARCO AURELIO SERAFINI

Certidão Negativa
Para efeitos Cíveis

Certifico, a pedido de parte interessada, que revendo os livros e arquivos de distribuição CRIMINAL, EXECUÇÕES PENAIS sob minha guarda neste cartório, verifiquei NÃO CONSTAR nenhum registro em andamento contra:

GESSICA ZARZEKA OLIVO GRM MAQUINAS E LOCACOES ME

CNPJ 97.541.831/0001-02, no período compreendido entre a presente data e os últimos 15 anos que a antecederem.



Palmas/PR, 17 de Agosto de 2020, 09:31:03

MARCO AURELIO SERAFINI

Assinado de forma digital por MARCO AURELIO SERAFINI
DN: email=mser@tjpr.jus.br, cn=MARCO AURELIO SERAFINI, l=PALMAS, st=PR, c=BR
Dados: 2020.08.18 09:52:27 -03'00'

ESTADO DO PARANÁ
COMARCA DE PALMAS

OFICIO DISTRIBUIDOR
Rua Capitão Paulo de Araújo, nº 731 - - e-mail:
cartoriodistribuidordepalmas@pros
Palmas/PR - 85555-000

TITULAR
BEL. LEILA FATIMA DE LIMA
JURAMENTADO
MARCO AURELIO SERAFINI

Certidão Negativa

Para efeitos Cíveis

Certifico, a pedido de parte interessada, que revendo os livros e arquivos de distribuição CRIMINAL, EXECUÇÕES PENAIS sob minha guarda neste cartório, verifiquei NÃO CONSTAR nenhum registro em andamento contra:

GESSICA ZARZEKA OLIVO

CPF 070.635.909-79, RG 10332822-5-PR, filho(a) de LUCIANA ZARZEKA e NELSO JUNIOR OLIVO, no período compreendido entre a presente data e os últimos 15 anos que a antecederem.



Palmas/PR, 17 de Agosto de 2020, 09:26:50

MARCO AURELIO SERAFINI

Assinado de forma digital por MARCO AURELIO SERAFINI
DN: email=mser@tjpr.jus.br, cn=MARCO AURELIO SERAFINI, l=PALMAS, st=PR, c=BR
Dados: 2020.08.18 09:52:01 -03'00'



DECLARAÇÃO UNIFICADA

A empresa Géssica Zarzeka Olivo - GRM Máquinas e Locações ME, cadastrada no CNPJ/MF sob nº 97.541.831/0001-02, estabelecida a Av. Padre João Smedt, 1345 - Centro de Abelardo Luz/SC, através do signatário da presente, a senhora Géssica Zarzeka Olivo inscrita sob CPF: 070.635.909-79 Brasileira, solteira, empresária, residente na Rua Cel Rutilio de Sá Ribas, 224 - Centro de Palmas/PR com endereço comercial Av. Padre João Smedt, 1345 - Centro - Abelardo Luz/SC representante legalmente constituído, declara para os fins de direito, na qualidade de proponente do procedimento de licitação, que:

DECLARAÇÃO DE INIDONEIDADE

Declara, sob as penas da Lei, que na qualidade de proponente do procedimento licitatório instaurado pela Prefeitura Municipal de Ponta Grossa, que não fomos declarados inidôneos para licitar ou contratar com o Poder Público, em qualquer de suas esferas.

DECLARAÇÃO DE INEXISTENCIA DE FATOS IMPEDITIVOS

Declara, sob as penas da Lei, que até a presente data inexistem fatos impeditivos para sua habilitação no presente processo e que está ciente da obrigatoriedade de declarar ocorrências posteriores.

DECLARAÇÃO NÃO POSSUIR NO SEU QUADRO MENOR DE IDADE

Declaro que não possuímos, em nosso Quadro de Pessoal, empregados menores de 18 (dezoito) anos em trabalho noturno, perigoso ou insalubre e em qualquer trabalho, menores de 16 (dezesseis) anos, salvo na condição de aprendiz, a partir de 14 (quatorze) anos, em observância à Lei Federal nº 9854, de 27.10.99, que acrescentou o inciso V ao art. 27 da Lei Federal nº 8666/93. 1) Se a empresa licitante possuir menores de 14 anos aprendizes deverá declarar essa condição.

DECLARAÇÃO DE NÃO POSSUIR EM SEU QUADRO FUNCIONARIO PUBLICO

Declara, sob as penas da lei, que na qualidade de proponente de procedimento licitatório que nenhum servidor público, ou membro comissionado de órgão direto ou indireto da Administração Municipal, integra nosso quadro societário, nem funcional, sob qualquer regime de contratação.

DECLARAÇÃO DE RESPONSABILIDADE

Declaramos para fins de atendimento ao que consta do edital, que tomamos conhecimento do Edital e de todas as condições de participação na Licitação e nos comprometemos a cumprir todos os termos do Edital, e a fornecer material de qualidade, sob as penas da Lei.

Por ser verdade, firmo(amos) a presente.

01 de Março de 2021.

Abelardo Luz/ SC.

97.541.831/0001-02

Gessica Zarzeka Olivo -
GRM Máquinas e Locações Me

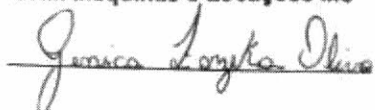

Representante Legal
Géssica Zarzeka Olivo
CPF: 070.635.909-79



GRM Máquinas e Locações
Géssica Zarzeka Olivo - GRM Máquinas e Locações ME
 CNPJ: 97.541.831/0001-02 IE: 90568451-59
 Av. Padre João Smedt, 1345
 Bairro: Centro
 Abelardo Luz - SC CEP: 89830-000

PROPOSTA PARA FORNECIMENTO

A empresa Géssica Zarzeka Olivo - GRM Máquinas e Locações ME, inscrita no CNPJ sob n.º 97.541.831/0001-02 estabelecida na Rua Padre João Smedt, 1345, neste ato representada por sua sócia/proprietária Géssica Zarzeka Olivo, portador da carteira de identidade nº 10.332.822-5 e do CPF nº 070.635.909-79, no uso de suas atribuições legais oferece a seguinte proposta de preços:

A,
 PREFEITURA MUNICIPAL DE FRANCISCO BELTRAO

PREGÃO ELETRÔNICO: 20/2021

1. Apresentamos nossa proposta para fornecimento dos itens abaixo discriminados:

Item/ Lote	Marca/ Modelo	Descritivo do item	Qtde.	Unitário	Total
09	TOYAMA MODELO TPC100WT- XP	PLACA VIBRATÓRIA UNIDIRECIONAL, MOTOR 6,5 HP, COM FILTRO DE AR BANHADO A OLEO E EMBREAGEM CENTRIFUGA. MOTOR MONOCILINDRICO, 04 TEMPOS, REFRIGERADO A AR, COXINS DE ABSORÇÃO DE VIBRAÇÃO, RESERVATORIO DE AGUA COM CAPACIDADE DE 12 LITROS, FORÇA CENTRIFUGA DE 13 KN, POSSUI RODAS E ALÇA DE ELEVAÇÃO.	02	5.500,00	11.000,00

Valor total da proposta: R\$ 11.000,00 (ONZE MIL REAIS);

Validade da proposta: 90 DIAS;

Prazo para entrega dos produtos: até 20 (VINTE) dias, após emissão da nota de empenho;

Garantia dos materiais: conforme o referido Edital.

Dados bancários: BANCO DO BRASIL Ag: 0615-7 C/c: 28.344-4

E-mail para contato: grm.vendas@hotmail.com;

A entrega dos produtos para objeto da presente licitação, ocorrerá de acordo com as especificações contidas no Edital da Cotação.

Estão inclusos no preço todos os custos e despesas, tais como e sem se limitar a custos diretos e indiretos, tributos incidentes, taxas de administração, materiais, serviços e encargos sociais.

Aprovado

Caso nos seja adjudicado o objeto da licitação, comprometemos a assinar a Ata de Registro de Preço no prazo determinado no documento de convocação.

Abelardo Luz, 25 de Março de 2021.

97.541.831/0001-02

Gessica Zarzeka Olivo -
GRM Máquinas e Locações Me

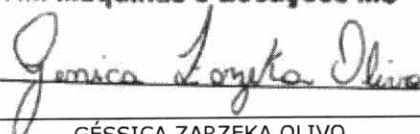

GÉSSICA ZARZEKA OLIVO
RG: 10.332.822-5 CPF: 070.635.909-79

Gasoline Engine Plate Compactor | Placa Compactadora a Gasolina |
Placa Vibratória a Gasolina

TPC100WT-XP

Technical Information | Informaciones Técnicas | Informações Técnicas

Code Código Código	613-001
Model Modelo Modelo	TPC100WT-XP
Product Producto Produto	Gasoline Engine Plate Compactor Placa Compactadora a Gasolina Placa Vibratória a Gasolina
Cooling Method Refrigeración Refrigeração	Air Cooled Refrigerador Per Aire Refrigerado a Ar
Cylinders Cilindros Cilindros	Single Cylinder Monocilíndrico Monocilíndrico
Engine Type Tipo de Motor Tipo do Motor	4 Strokes 4 Tiempos 4 Tempos
Maximum Power Potencia Máxima Potência Máxima	6.5 HP
Displacement Desplazamiento Cilindrada	196 cc
Tank Capacity Capacidad del Tanque Capacidade do Tanque	3.6 l
Oil Capacity Capacidad del Aceite Capacidade do Óleo	0.6 l
Recommended Oil Aceite Recomendado Óleo Recomendado	10W30
Maximum Speed Rotación Máxima Rotação Máxima	3600 RPM
Air Filter Filtro de Aire Filtro de Ar	Oil Bath Bañado a Aceite Banhado a Óleo
Starting System Sistema de Arranque Sistema de Partida	Recoil Start Arranque Manual Manual Retrátil
Toolkit Juego de Herramientas Kit Ferramentas	Yes Si Sim
Vibration Frequency Frecuencia de Vibración Frequência de Vibração	5500 VPM
Centrifugal Force Fuerza Centrifuga Força Centrifuga	13 kN
Shoe Size Dimensiones de la Zapata Dimensões da Sapata	53 x 50 cm
Compaction Depth Profundidad de Compactación Profundidade de Compactação	30 cm
Compaction Capacity Capacidad de Compactación Capacidade de Compactação	600 m ² /h
Oil Capacity in Eccentric Capacidad de aceite en Excéntrico Capacidade de Óleo no Excêntrico	0.16 l
Additional Feature Característica Adicional Característica Adicional	With 12 l Water Tank Capacity Tanque de Agua con Capacidad de 12 l Tanque de Agua com Capacidade de 12 l

Logistic Information | Información Logística | Informações Logísticas

NCM	8430.61.00
Net Weight Peso Neto Peso Líquido	97 kg
Gross Weight Peso Bruto Peso Bruto	101 kg
Box Dimension Tamaño de la Caja Dimensão da Caixa	750 x 525 x 540 mm
EAN	7898438039333
Stacking Apilado Empilhamento (box/ cajas/ caixas)	2



PREGÃO ELETRÔNICO Nº 20/2021

SESSÃO PÚBLICA

30/03/2021

EMPRESAS

SUBSEQUENTES

CLASSIFICADAS



PREGÃO ELETRÔNICO Nº 20/2021

PARECER TÉCNICO



SOLICITAÇÃO DE PARECER TÉCNICO V

PREGÃO ELETRÔNICO N.º : 20/2021

ASSUNTO : SOLICITAÇÃO DE PARECER TÉCNICO

Tendo em vista a realização do Pregão Eletrônico n.º 20/2021, cujo objeto é o REGISTRO DE PREÇOS para futuro e eventual fornecimento de cortadores de grama, roçadeiras, sopradores, motosserras, cortadora de asfalto, gerador de energia, placa vibratória e alisadora de concreto, para manutenção da Municipalidade, no dia 04 de março de 2021.

Sendo que o item II do anexo I do edital solicita catálogo dos produtos. Solicito que o Departamento Técnico da Secretaria Municipal de Esporte, responsável pelo envio do TERMO DE REFERÊNCIA e especificações dos equipamentos, encaminhe o PARECER TÉCNICO DE ANÁLISE dos catálogos.

A comissão técnica possui um prazo até dia 31/03/2021.

Cordialmente,

Francisco Beltrão/PR, 30 de março de 2021.

SAMANTHA PÉCOITS

PREGOEIRA

DECRETO 107/2020



MUNICÍPIO DE FRANCISCO BELTRÃO
Estado do Paraná

SECRETARIA MUNICIPAL DE VIAÇÃO E OBRAS

Departamento de Licitações

PARECER TÉCNICO

Francisco Beltrão, 31 de março de 2021.

Para: DEPARTAMENTO DE LICITAÇÕES
Assunto: Pregão Eletrônico Nº 20/2021

Conforme solicitado por esse departamento e após conferência dos prospectos, tivemos as seguintes conclusões.

O item **09 – PLACA VIBRATORIA**

EMPRESA: MARES SERVIÇOS E COMERCIO DE EQUIPAMENTOS

MARCA: TOYAMA MOD. TPC100WT-XP

RESULTADO DA ANÁLISE: Aprovado, visto que atende as exigências do edital.

O item **02 – ROÇADEIRA PROFISSIONAL**

EMPRESA: JJ VITALLI

MARCA: VULCAN MOD. VR260H

RESULTADO DA ANÁLISE: Reprovado, visto que o equipamento não atende as exigências técnicas solicitadas no edital, em especial a potência e rotações, as quais são inferiores ao solicitado.

O item **03 – ROÇADEIRA MOTO-PODA**

EMPRESA: DIOGO PEÇAS E IMPLEMENTOS

MARCA: TOYAMA MOD. TPP33TX

RESULTADO DA ANÁLISE: Reprovado, visto que o comprimento do sabre é menor que o exigido no edital.

Cabe ressaltar que afim de atendimento ao princípio de isonomia e vinculação ao instrumento convocatório, os equipamentos devem atender criteriosamente as especificações solicitadas no termo de referência para que se mantenha bom andamento dos trabalhos realizado pela secretaria.

É O PARECER.

Sem mais para o momento, colocamo-nos a disposição

Fernando Misturini – Diret. Dep. Esportes

Fiscal / Técnico

Claudio Kozan

Secretaria de Viação e Obras