

Protocolo 13.163/2023

De: construtora sudoeste LTDA

Para: SMA-PROT - Protocolo Geral

Data: 31/10/2023 às 13:58:23

Setores (CC):

SMA-PROT

Setores envolvidos:

GP, GP-AJ, SMA-PROT, SMA-LC-ALT, SMA-PGM-JEA, SMVO-PE3, SMVO-PE4

Viação e Obras - Solicitações Gerais

Entrada*:

Site

Boa tarde,

Conforme contrato de empreitada 57/2020 e reuniões efetuadas para alteração e melhorias do projeto de sonorização do Hospital Geral Intermunicipal - HGI, viemos por meio deste apresentar o projeto e memorial para apreciação e aprovação da fiscalização do contrato (Heloisa Bortot).

Ficamos à disposição e aguardamos retorno para darmos sequência nos serviços.

att..

Odair Serraglio

Anexos:

MEMORIAL_DESCRITIVO_SIMPLIFICADO_projeto_de_sonorizacao_Hospital_Intermunicipal_FB_2_.pdf

READEQUACAO_SISTEMA_GERAL_DE_SOM_FINAL_01_3_.pdf

Francisco Beltrão 02 de setembro de 2023

PROJETO DE SONORIZAÇÃO – MEMORIAL DESCRITIVO SIMPLIFICADO

Com grande satisfação elaboramos um estudo técnico dos ambientes, conforme projeto que nos foi enviado pelo arquiteto e análise dos dados coletados em reunião e visita ao local.

Agradecemos a oportunidade em estarmos apresentando nossa proposta e solução.

O sistema proposto encontra-se com todos os atributos desejados para sua finalidade, em termos do tipo de material usado, nível de pressão sonora almejado e índice de inteligibilidade.

Preliminares do Sistema:

Respeitaram-se os requisitos básicos de nível de pressão sonora de 15 dB acima do ruído de fundo, considerando os climatizadores e ruídos de fala de pessoas no local.

Documentos de referências para elaboração do projeto: cotas e medidas aferidas por nossa equipe em campo, orientação técnica verbal conforme reunião previa.

O sistema aqui descrito está apto a reproduzir áudio de fala ao vivo e pré-gravado e música mecânica.

Dados técnicos do projeto:

Cobertura direta

De 100 Hz a 16000 kHz: Média de **95 dB**.

Considerações para tratamento acústico

Os índices deste projeto foram alcançados, considerando os materiais já definidos no projeto arquitetônico.

ZONAS DE SONORIZAÇÃO

08 zonas assim distribuídas

- As oito zonas alimentadas por sinais de áudio independentes,
- O operador de som poderá comunicar-se através das arandelas de som de forma individual com cada zona ou ao mesmo tempo com várias zonas.

OBS.: a distribuição e demarcação das zonas está detalhada em planta baixa PDF denominada **(READEQUAÇÃO SISTEMA GERAL DE SOM FINAL 01)**.

Gráfico com esquema de conexões para conectar os amplificadores a cada zona.

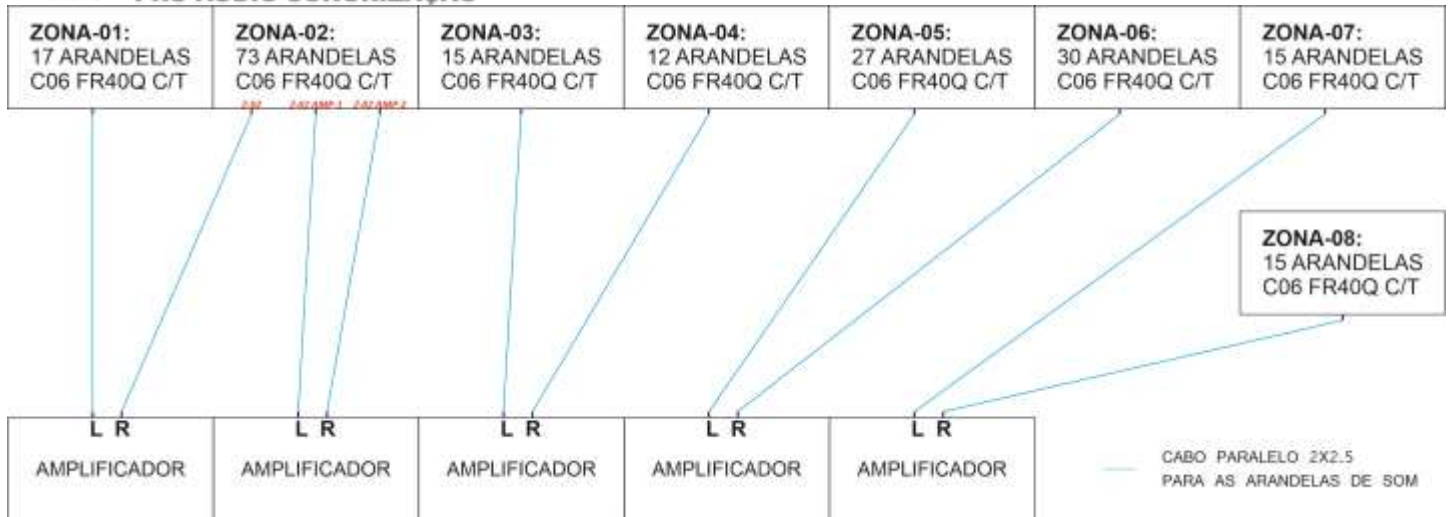

OBS.:

A zona 02 é subdividida da seguinte forma: **(Z-02), (Z-02 AMP-1) e (Z-02 AMP-2)**.
Cada uma das subdivisões recebe um cabo paralelo 2x2,5 das saídas dos amplificadores.

ORIENTAÇÃO PARA O PROJETO ELÉTRICO

A rede elétrica deve ser exclusiva para o sistema de som e devidamente aterrada.

TOMADAS

- 05 tomadas 110V de 10 a 20 Ampères para os amplificadores localizados na sala técnica junto ao rack de som.
- Consumo máximo de cada amplificador, 850W.
- Cada amplificador será conectado a uma tomada.
- 01 tomada 110V de 10 a 20 Ampères para o mixer localizado na sala técnica junto ao rack de som.
- Consumo máximo do mixer, 85V.

DISJUNTORES

- 06 Disjuntores, sendo um disjuntor para cada tomada, conforme descrito acima.
- Para o dimensionamento dos disjuntores, ver o consumo dos equipamentos descritos acima ou na planilha de equipamentos.

Consumo máximo dos equipamentos de áudio: 4.335W.

Ver descrição em planta baixa PDF denominada **(READEQUAÇÃO SISTEMA GERAL DE SOM FINAL 01)**.

PLANILHA DE EQUIPAMENTOS DETALHADA

A planilha a seguir é parte integrante do projeto. Quaisquer itens fora das especificações poderão comprometer o funcionamento do projeto.

Item	Quant.	Especificação do produto/serviço	Marca	Modelo
1.1	1	MIXER - GERENCIADOR DIGITAL DE SOM MULTICANAL. Gerenciamento remoto através de rede Ethernet Lan; Gerenciamento e configuração por iOS, Android, Windows, Mac OS e Linux; 24 entradas endereçáveis; EQ paramétrico de 4 bandas, filtro passa-alta, compressor, de-esser e noise gate nos canais de entrada; Saídas L e R XLR; 8 saídas auxiliares XLR digitalmente configuráveis e endereçáveis; Saídas de fone P10 TRS; Conexão USB; Ethernet e HDMI; Bivolt; Montável em padrão rack 4U. Consumo máximo 85W.	Soundcraft	Ui24R
1.2	1	Microfone condensador de captação lateral, com fio, padrão polar cardióide, conector XLR, resposta de frequência de 40Hz - 20KHz, impedância nominal 100 Ohms, alimentação fantasma de +36 a 52V, membrana mínima 15 mm.	Behringer	C-1
1.3	1	Difusor/isolador acústico para microfone. Filtro pop para microfone incluso.	Alctron	PF8
1.4	74	Arandela de som - branca - Full Range, 8 Ohms, potência máxima admissível 80W, potência RMS 40W, trafo de (10W @ 70V); woofer de 6", cone e borda de celulose, bobina móvel em alumínio, tweeter Piezo/Elétrico, resposta de frequência 100 - 18KHz, SPL 93. Dimensão em mm (AxLxC) : 222 x 222 mm, altura da arandela 65 mm.	Frahm	CO6 FR40Q C/T
1.5	130	Arandela Frahm CO6 FR40Q C/F - branca - Full Range, 8 Ohms, potência máxima admissível 80W, potência RMS 40W, trafo de (10W @ 70V); woofer de 6", cone e borda de celulose, bobina móvel em alumínio, tweeter Piezo/Elétrico, resposta de frequência 100 - 18KHz, SPL 93. Dimensão em mm (AxLxC) : 222 x 222 mm, altura da arandela 65 mm. OBS.: com suporte de 40x70 cm em MDF.	Frahm	CO6 FR40Q C/T
1.6	5	Amplificador de potência - Dois canais de 300 Watts RMS @ 16 Ohms, 20 Ohms ou 70V cada; Padrão rack 19; Bivolt automático; Consumo máximo 850W.	Frahm	GR5000 LA G5
1.7	1	Suporte para microfone de mesa, tipo girafa com haste telescópica, aço carbono, pintura preto epóxi, altura mínima 30 cm, base pesada	Vector	SM-20-P
1.8	85M	CABO REDE UTP CMX CZ		
1.9	230M	Cabo de áudio balanceado, liga de cobre virgem OFHC isento de oxigênio, blindagem trançada, fita de alumínio, bitola 0,20mm ² /24 AWG	Santo Angelo	SC-20P

1.10	1.500M	Cabo paralelo sonorização 2x2,5		
1.11	24	Conector P10 TRS de linha	Santo Angelo	PLG P10N ST PR
1.12	10	Conector Santo Angelo XLR de linha	Santo Angelo	PLG SAS L3FNN01
1.13	2	Conector Santo Angelo XLR de linha	Santo Angelo	PLG SAS L3MNN01
1.14	1	Fone de ouvido de cabeça fechado	Behringer	HPS3000
1.15	1	Rack em MDF chapa 18 mm, com medidas de L536xA1126xP520 mm, com porta frontal de giro, com chave. (Ver detalhamento em arquivo Sketchup 3D).		

Rack fechado

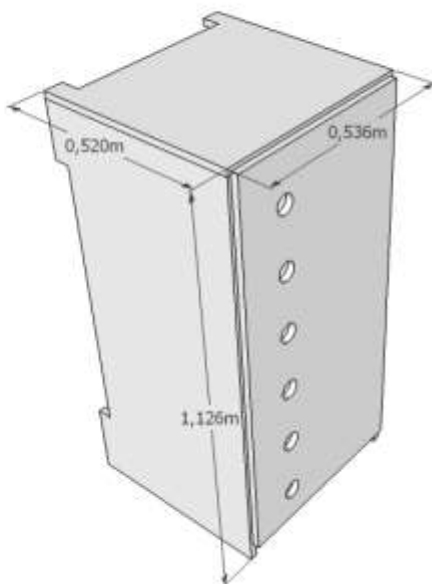

Rack aberto

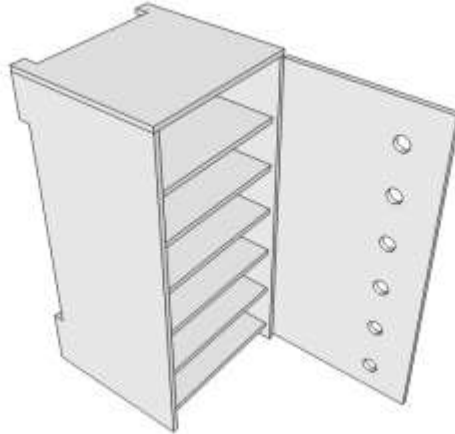

OBS.: os detalhes do RACK estão em arquivo 3D para Sketchup enviado com o projeto. O arquiteto ou marceneiro tem liberdade para modificar o projeto dos racks com finalidade de melhoramento estético, porém as medidas e elementos vazados para possibilitar a ventilação dos equipamentos, devem ser respeitadas.

SONUS PRO AUDIO SONORIZAÇÃO - Rua Curitiba, 2187 – Centro – Francisco Beltrão – PR
FONE: (46)3523-7192 / 99975-0445



LEGENDA

- QUADRO PARA BATERIA DE BATERIAS
- BARRA DE SOM BATERIA NO PISO
- BARRA DE SINAL DA CENTRAL DE SOM - DADOS DE 10 A 20 AMPERES A 10 DE 20 AMPERES
- PUNTO PARA INSTALACAO DE FORTALECIMENTO DA BARRA DE SINAL A 10 DE 20 AMPERES
- BARRA VERTICAL PARA ELETRIFICACAO DO CABEAMENTO COM SETO BRANCO PARA INSTALACAO DE BARRAS VERTICAIS
- BARRA HORIZONTAL PARA ELETRIFICACAO DO CABEAMENTO COM SETO BRANCO PARA INSTALACAO DE BARRAS HORIZONTAIS
- BARRA PARALELA PARA INSTALACAO DE BARRAS DE SOM
- CABO DE BARRA BATERIA
- LINHA DE INSTALACAO DE CABOS DAS ZONAS DE BATERIA DE SOM
- SALA QUE HA UM ARRAJAMENTO DE CABOS DE EQUIPAMENTOS DE SOM
- CO - CENTRAL DE OPERACAO

ORIENTAÇÕES PARA O PROJETO DA REDE ELÉTRICA QUE ALIMENTARÁ O SISTEMA DE SOM.
 - A rede deve ser exclusiva para o sistema de som e devidamente aterrada.

TOMADAS:
 - 05 tomadas de 10 a 20 Amperes para os **AMPLIFICADORES**, localizadas na sala técnica junto ao rack de som. (Consumo máximo de cada amplificador conectado a cada tomada, 850W).
 - 01 tomada de 10 a 20 ampères para o **MIXER**, localizada na sala técnica junto ao rack do som. (Consumo máximo do MIXER, 85W).

DISJUNTORES:
 - 06 disjuntores, sendo um disjuntor para cada tomada.
 (Ver capacidade dos disjuntores no projeto elétrico do som).
 - Consumo máximo dos equipamentos de áudio: 4.335W.
 - O rack de equipamentos de som deve ser exclusivo para estes equipamentos.

CONEXÕES DOS AMPLIFICADORES E ARANDELAS DE SOM.
 - Tipo de conexão: paralela. (positivo com positivo e negativo com negativo).

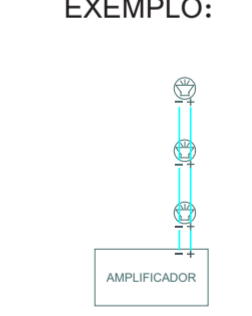

DISTRIBUIÇÃO E LOCALIZAÇÃO DAS ARANDELAS DE SOM E SEUS CABOS, RACKS DE EQUIPAMENTOS DE SOM E CABOS DE SINAL DE ÁUDIO

PROJETO	REVISÃO	DATA
REVISÕES		
INSTITUIÇÃO DE SAÚDE MUNICÍPIO DE FRANCISCO BELTRÃO HSG - HOSPITAL GERAL ENTORNO CNPQ		
PLANTA BAIXA DETALHES		
REALIZAÇÃO DO SISTEMA GERAL DE SOM		

Protocolo 1- 13.163/2023

De: Douglas L. - SMA-PROT

Para: SMVO-PE4 - Projetos Engenharia 4 - A/C Heloísa B.

Data: 03/11/2023 às 09:12:08

Encaminhado

—

Douglas Godinho Lautert Leite
Agente Administrativo

Protocolo 2- 13.163/2023

De: Heloísa B. - SMVO-PE4

Para: SMA-PGM-JEA - Jurídico/ Editais e Aditivos - A/C Camila B.

Data: 07/03/2024 às 10:39:23

Prezada Camila,

Segue em anexo as demandas apontadas durante as reuniões realizadas com servidores da Secretaria de Saúde através do Comitê Técnico o qual encaminhamos a Procuradoria Geral do Município para conferência, verificação da legalidade do pedido e viabilidade da inclusão dos itens ao contrato através de Termo de Aditivo ao Contrato do tipo Meta Física.

—
Heloisa Bortot
Arquiteta Urbanista | Engenheira Civil

Anexos:

NOTA_TECNICA_HGI.pdf

ORCAMENTO.pdf

ORCAMENTOS.pdf

Assinado digitalmente (anexos) por:

Assinante	Data	Assinatura	
Heloísa Bortot	07/03/2024 10:41:06	1Doc	HELOÍSA BORTOT CPF 063.XXX.XXX-44
Vanios Carlos Biehl	07/03/2024 11:20:23	1Doc	VANIOS CARLOS BIEHL CPF 554.XXX.XXX-87

Para verificar as assinaturas, acesse <https://franciscobeltrao.1doc.com.br/verificacao/> e informe o código: **DA54-B650-2094-1185**



MUNICÍPIO DE FRANCISCO BELTRÃO

Estado do Paraná

Protocolo: 13.163/2023 e 13.262/2023

Objeto do Contrato: Construção do Hospital Geral Intermunicipal - Unidade de Atenção Especializada em Saúde, consistente em edificação em estrutura de concreto armado com área total de 12.253,40 m², a ser implantada no Lote 9C-3-1, no Bairro Água Branca, no Município de Francisco Beltrão - PR.

Licitação: Concorrência Nº 006/2019 – Contrato de Empreitada 57/2020

Empresa Contratada: Construtora Sudoeste LTDA

Em atendimento a solicitação encaminhada pela Construtora Sudoeste através do Protocolos 13.163/2023 e 13.262/2023 a equipe de fiscalização se manifesta acerca da solicitação da instalação dos sistemas de chamada de enfermagem, sistema de sonorização, criação de mais uma sala cirúrgica, réguas de gases e aquecedores de água para as banheiras de imersão dos quartos destinados ao Parto Normal, demandas as quais surgiram durante as reuniões realizadas com servidores da Secretaria de Saúde através da criação do Comitê Técnico para realização de estudos acerca da instalação e funcionamento do Hospital Geral Intermunicipal.

Diante dos apontamentos do Comitê Técnico a fiscalização buscou em conjunto com a empresa contratada para a execução da obra viabilizar meios para o atendimento das demandas levantadas.

É importante ressaltar que os sistemas de sonorização e chamada de emergência possuem projetos mesmo antes da fase de orçamentação da obra, no entanto por conta da limitação do recurso financeiro (estipulado em 22 milhões em 2019) tais sistemas acabaram não sendo incluídos no orçamento que foi para o processo licitatório, pois na época priorizou-se a estrutura fundamental para o atendimento médico-hospitalar no edifício.

No entanto com o andamento da execução da obra e após as reuniões com os profissionais da secretaria de saúde membros do Comitê Técnico discutiu-se a possibilidade da inclusão do sistema de chamada de enfermagem e também do sistema de sonorização, que embora não sejam essenciais ao atendimento médico facilitam muito a organização da rotina hospitalar, facilitando a comunicação entre os profissionais, equipe de enfermagem e pacientes trazendo maior eficiência no atendimento.





MUNICÍPIO DE FRANCISCO BELTRÃO Estado do Paraná

Entende-se adequada a instalação dos referidos sistemas na fase atual em que a obra se encontra pois o cabeamento para a instalação do sistema de som e chamada de enfermagem deve dentro das possibilidades ter sua passagem de cabos embutidos nas paredes e forros, o que ainda pode ser atendido sem maiores nesta etapa da obra.

Caso o sistema seja instalado somente após a conclusão/entrega da obra pela construtora certamente haverá a necessidade de realizar cortes em paredes e também no forro dos ambientes para que seja possível embutir a tubulação para a passagem dos cabos ou uma outra possibilidade é a instalação de tubulação aparente, o que não é recomendado em ambientes hospitalares em função da possibilidade do acúmulo de resíduos.

O sistema de chamada de enfermagem possui projeto indicando os locais que deverão ser atendidos pelo sistema, assim como as suas especificadas técnicas estão descritas no memorial descritivo do projeto elétrico (em anexo). Por se tratar de um sistema muito específico são poucas empresas que dispõem dos equipamentos especificados e apenas uma empresa de dispôs a fornecer um orçamento detalhado dos equipamentos necessários para a instalação do sistema previsto, outra empresa também forneceu um orçamento com alguns itens similares aos especificados em projeto que pode ser utilizado como comparativo de preço (em anexo).

Quanto ao sistema de sonorização, conforme previsto no memorial descritivo do projeto elétrico (em anexo) uma empresa especializada em sonorização foi chamada para verificar as especificidades do sistema de som. Com base nas necessidades apontadas pelo Comitê Técnico composto por funcionários da Secretaria de Saúde, foi proposta uma atualização do projeto de sonorização buscando a otimização e redução de custos do sistema para que cumpra eficientemente a função de repassar as informações pertinentes a equipe médica, de enfermagem, paciente e acompanhantes.

Dessa forma o sistema de som foi dividido em 08 zonas de sonorização, agrupando os setores em relação ao tipo de função desempenhada:

- Zona 01: Recepção
- Zona 02: Setores de Internação
- Zona 03: Cozinha e Manutenção
- Zona 04: UTI





MUNICÍPIO DE FRANCISCO BELTRÃO

Estado do Paraná

- Zona 05: Farmácia, Rouparias e CME
- Zona 06: Centro Cirúrgico
- Zona 07: Emergência
- Zona 08: Ambulatório

Para a composição de preço dos equipamentos e mão de obra necessários a implementação do sistema de som solicitou-se orçamento a empresas especializadas na execução desse tipo de sistema, assim como realização de pesquisa de preço dos equipamentos na internet (em anexo).

Em meio as reuniões do Comitê Técnico e visitas a obra realizadas em conjunto com os profissionais da Secretaria de Saúde ficou evidente a necessidade de otimização do espaço do centro cirúrgico para que fosse possível viabilizar a criação de mais uma sala cirúrgica (sala de cirurgia 05) de forma a atender mais pacientes por dia e contribuir para a redução da fila de espera das cirurgias eletivas.

Buscando atender essa demanda por mais uma sala de cirurgia, foi realizada a análise da planta do bloco do centro cirúrgico decidiu-se por anexar o recuo destinado a acomodar grandes equipamentos como por exemplo o arco em c e raio x móvel, que poderão ser acomodados nas salas de apoio das salas de cirurgia 01, 02 e 03 com a sala destinada ao estar de funcionários, que assim como nos demais setores funcionará junto com a área de refeições, mantendo assim um espaço para descanso e alimentação dos colaboradores dentro do centro cirúrgico.

Com a união desses dois ambientes foi possível criar uma nova sala de cirurgia considerada uma sala de média cirurgia que atenderá bem as cirurgias de menor porte como cirurgias oftálmicas, otorrino, endoscopias, cirurgia geral, urologia, ginecologia, liberando as quatro salas de grande cirurgia para atendimentos de maior porte e complexidade como cirurgias cardíacas, ortopédicas, transplantes e neurocirurgia.

Com a criação de uma nova sala de cirurgia é necessário adicionar ao espaço um foco cirúrgico com as mesmas especificações aos que serão instalados nas demais salas previstas no projeto licitado.

Outra questão levantada durante as visitas a obra foram sobre a possibilidade de substituir os acabamentos dos pontos de consumo dos gases medicinais e acabamentos das instalações elétricas (tomadas e interruptores) por réguas de gases onde todos os





MUNICÍPIO DE FRANCISCO BELTRÃO Estado do Paraná

componentes ficam agrupados de forma a facilitar a manipulação dos equipamentos pela equipe de enfermagem trazendo mais conforto no atendimento ao paciente.

Tendo em vista o custo mais elevado das régua de gases em relação aos acabamentos básicos dos pontos de consumo e instalações elétricas priorizou-se a substituição apenas nos locais onde a necessidade da utilização de equipamentos de suporte a vida e monitoramento do paciente é imprescindível. Assim serão instaladas 32 régua de gases, sendo 05 unidades na sala de emergência, 07 unidades na sala de recuperação do centro cirúrgico, 10 unidades distribuídas entre as cinco salas de cirurgia e 10 unidades nos leitos da UTI. Para a composição do preço para a aquisição e instalação das régua de gases foram realizadas cotações com empresas especializadas na comercialização e instalação desses acessórios (em anexo).

Por fim, buscando promover maior comodidade e conforto ao preparo para o parto normal constatou-se a necessidade de instalação de um aquecedor elétrico de água para o enchimento das banheiras de imersão nos quartos destinados ao Parto Normal, uma vez que é vedada a utilização de banheiras com hidromassagem em ambientes hospitalares (as banheiras de hidromassagem possuem aquecimento de água interno mas não podem ser utilizadas por questões de contaminação) é necessário ter um equipamento externo ao sistema hidráulico da banheira para o aquecimento da água e enchimento rápido da banheira.

Em anexo encontra-se o orçamento dos itens os quais se fazem necessários acrescer ao contrato em função das demandas apontadas durante as reuniões realizadas com servidores da Secretaria de Saúde através do Comitê Técnico o qual encaminhamos a Procuradoria Geral do Município para conferência, verificação da legalidade do pedido e viabilidade da inclusão dos itens ao contrato através de Termo de Aditivo ao Contrato do tipo Meta Física.

Francisco Beltrão, 07 de março de 2024.

Heloisa Bortot
Arquiteta Urbanista CAU A66.955-5
Engenheira Civil CREA-PR 190.277/D
Secretaria de Viação e Obras – PMFB

Vânios Carlos Bihel
Engenheiro Civil CREA-PR 26.006/D
Secretaria de Viação e Obras – PMFB



CONTRATO DE EMPREITADA C. EMPREITADA 057/2020	P.LICITATÓRIO CONC. 006/2019	PROponente / TOMADOR MUNICÍPIO DE FRANCISCO BELTRÃO	EMPREENHIMENTO HOSPITAL GERAL INTERMUNICIPAL			
DESCRIÇÃO DO LOTE CONSTRUÇÃO DE UNIDADE DE ATENÇÃO ESPECIALIZADA EM SAÚDE			MUNICÍPIO / UF FRANCISCO BELTRÃO-PR	BDI 1 0,00%	BDI 2 0,00%	BDI 3 0,00%

Item	Fonte	Código	Descrição	Unidade	Quantidade	Custo Unitário (sem BDI) (R\$)	BDI (%)	Preço Unitário (com BDI) (R\$)	Preço Total (R\$)	
CONSTRUÇÃO DE UNIDADE DE ATENÇÃO ESPECIALIZADA EM SAÚDE									640.180,39	
1.			ADITIVO DE META FÍSICA						640.180,39	
1.1.			EQUIPAMENTOS - SISTEMA CHAMADA DE ENFERMAGEM						297.016,38	
1.1.1.	SINAPI	COTAÇÃO	ESTAÇÃO DE CHAMADA SMART SD0001 4X2 VERTICAL	PC	101,00	1.073,37	BDI 1	1.073,37	108.410,37	RA
1.1.2.	SINAPI	COTAÇÃO	ESTAÇÃO CHAMADA DE BANHEIRO SD0001 127V SM/MT	PC	46,00	465,13	BDI 1	465,13	21.395,98	RA
1.1.3.	SINAPI	COTAÇÃO	SUORTE PARA BOTÃO DO PACIENTE	PC	101,00	31,69	BDI 1	31,69	3.200,69	RA
1.1.4.	SINAPI	COTAÇÃO	BOTÃO DE PACIENTE SD0001 COMPLETO	PC	101,00	377,21	BDI 1	377,21	38.098,21	RA
1.1.5.	SINAPI	COTAÇÃO	SINALEIRO DE PORTA PADRÃO SD001 4X2	PC	46,00	506,02	BDI 1	506,02	23.276,92	RA
1.1.6.	SINAPI	COTAÇÃO	CENTRAL DE POSTO DE ENFERMAGEM SMART COD AMARELO	PC	8,00	3.756,78	BDI 1	3.756,78	30.054,24	RA
1.1.7.	SINAPI	COTAÇÃO	FONTE DE ALIMENTAÇÃO 12VDC 20A	PC	8,00	1.502,71	BDI 1	1.502,71	12.021,68	RA
1.1.8.	SINAPI	COTAÇÃO	SOFTWARE PARA REGISTRO DE CHAMADA MASTER E SMART	PC	1,00	10.222,53	BDI 1	10.222,53	10.222,53	RA
1.1.9.	SINAPI	COTAÇÃO	CAIXA DE DISTRIBUIÇÃO CHAMADA DE ENFERMAGEM MASTER 32 PONTOS	PC	8,00	1.252,26	BDI 1	1.252,26	10.018,08	RA
1.1.10.	SINAPI	COTAÇÃO	GATEWAY TCP/IP	PC	8,00	5.039,71	BDI 1	5.039,71	40.317,68	RA
1.2.			EQUIPAMENTOS - SISTEMA DE SONORIZAÇÃO						144.891,48	
1.2.1.	SINAPI	COTAÇÃO	MIXER - GERENCIADOR DIGITAL DE SOM MULTICANAL: Ui24R gerenciamento remoto através de rede Ethnet Lan; Gerenciamento e configuração por iOS, Android, Windows, Mac OS e Linux; 24 entradas endereçáveis; EQ paramétrico de 4 bandas, filtro passaalta, compressor, de-esser e noise gate nos canais de entrada; Saídas L e R XLR; 8 saídas auxiliares XLR digitalmente configuráveis e endereçáveis; Saídas de fone P10 TRS; Conexão USB; Ethernet e HDMI; Bivolt; Montável em padrão rack 4U - FORNECIMENTO E INSTALAÇÃO	PC	1,00	11.823,70	BDI 1	11.823,70	11.823,70	RA
1.2.2.	SINAPI	COTAÇÃO	Behringer C-1 Microfone condensador de captação lateral, com fio, padrão polar cardióide, conector XLR, resposta de frequência de 40Hz - 20KHz, impedância nominal 100 Ohms, alimentação fantasma de +36 a 52V, membrana mínima 15 mm, diâmetro externo mínimo de 4,5 cm e máximo de 6 cm. FORNECIMENTO E INSTALAÇÃO	PC	1,00	1.097,38	BDI 1	1.097,38	1.097,38	RA
1.2.3.	SINAPI	COTAÇÃO	Aictron PF8 KOQZM Difusor/isolador acústico para microfone. Filtro pop para microfone incluso.	PC	1,00	606,45	BDI 1	606,45	606,45	RA
1.2.4.	SINAPI	COTAÇÃO	Arandela Frahm CO6 FR40Q C/F - branca - Full Range, 8 Ohms, potência máxima admissível 80W, potência RMS 40W, trafo de (10W @ 70V); woofer de 6", cone e borda de celulose, bobina móvel em alumínio, tweeter Piezo/Elétrico, resposta de frequência 100 - 18KHz, SPL 93. Dimensão em mm (AxLxC) : 222 x 222 mm, altura da arandela 65 mm.	PC	204,00	317,65	BDI 1	317,65	64.800,60	RA
1.2.5.	SINAPI	COTAÇÃO	Amplificador Frahm GR5000 LA G5 - Dois canais de 300 Watts RMS @ 16 Ohms, 20 Ohms ou 70V cada; Padrão rack 19; Bivolt automático; Consumo máximo 850W.	PC	5,00	3.725,22	BDI 1	3.725,22	18.626,10	RA
1.2.6.	SINAPI	COTAÇÃO	Suporte para microfone Vector SM-20-P, de mesa, tipo girafa com haste telescópica, aço carbono, pintura preto epoxi, altura mínima 30 cm, base pesada.	PC	1,00	173,22	BDI 1	173,22	173,22	RA
1.2.7.	SINAPI	COTAÇÃO	CABO REDE CAT 7	PC	85,00	10,31	BDI 1	10,31	876,35	RA
1.2.8.	SINAPI	COTAÇÃO	Cabo de áudio Santo Angelo SC-20, balanceado, liga de cobre virgem OFHC isento de oxigênio, blindagem trançada, fita de alumínio, bitola 0,20mm²/24 AWG	PC	230,00	9,10	BDI 1	9,10	2.093,00	RA
1.2.9.	SINAPI	COTAÇÃO	Cabo paralelo sonorização 2x2,5	PC	1.500,00	5,50	BDI 1	5,50	8.250,00	RA
1.2.10.	SINAPI	COTAÇÃO	Conector Santo Angelo P10N TRS de linha	PC	24,00	22,05	BDI 1	22,05	529,20	RA
1.2.11.	SINAPI	COTAÇÃO	Conector Santo Angelo PLG XLR SAS L3FNN01	PC	10,00	28,65	BDI 1	28,65	286,50	RA
1.2.12.	SINAPI	COTAÇÃO	Conector Santo Angelo PLG XLR SAS L3MNN01	PC	2,00	28,65	BDI 1	28,65	57,30	RA
1.2.13.	SINAPI	COTAÇÃO	Fone de ouvido Behringer HPS3000	PC	1,00	385,85	BDI 1	385,85	385,85	RA
1.2.14.	SINAPI	COTAÇÃO	Rack em MDF chapa 18 mm, medidas externas, L536xA1126xP520 mm, com porta frontal de giro, com chave.	PC	1,00	1.375,40	BDI 1	1.375,40	1.375,40	RA

CONTRATO DE EMPREITADA C. EMPREITADA 057/2020	P.LICITATÓRIO CONC. 006/2019	PROponente / TOMADOR MUNICÍPIO DE FRANCISCO BELTRÃO	EMPREENHIMENTO HOSPITAL GERAL INTERMUNICIPAL
DESCRIÇÃO DO LOTE CONSTRUÇÃO DE UNIDADE DE ATENÇÃO ESPECIALIZADA EM SAÚDE			MUNICÍPIO / UF FRANCISCO BELTRÃO-PR
			BDI 1 0,00%
			BDI 2 0,00%
			BDI 3 0,00%

Item	Fonte	Código	Descrição	Unidade	Quantidade	Custo Unitário (sem BDI) (R\$)	BDI (%)	Preço Unitário (com BDI) (R\$)	Preço Total (R\$)	
CONSTRUÇÃO DE UNIDADE DE ATENÇÃO ESPECIALIZADA EM SAÚDE										
1.2.15.	SINAPI	COTAÇÃO	Mão de obra especializada para a instalação do sistema de sonorização	-	1,00	33.910,43	BDI 1	33.910,43	33.910,43	RA
1.3.			EQUIPAMENTOS - LEITOS E SALAS DE CIRURGIA						198.272,53	
1.3.1.	SINAPI	LICITAÇÃO	FOCO CIRURGICO, CONFORME PROJETO.	UN	1,00	31.442,24	BDI 1	31.442,24	31.442,24	RA
1.3.2.	SINAPI	COTAÇÃO	RÉGUA DE GASES - SALA DE EMERGÊNCIA - FORNECIMENTO E INSTALAÇÃO	UN	5,00	5.169,27	BDI 1	5.169,27	25.846,35	RA
1.3.3.	SINAPI	COTAÇÃO	RÉGUA DE GASES - RECUPERAÇÃO ADULTO - FORNECIMENTO E INSTALAÇÃO	UN	4,00	4.548,83	BDI 1	4.548,83	18.195,32	RA
1.3.4.	SINAPI	COTAÇÃO	RÉGUA DE GASES - RECUPERAÇÃO BEBÊ - FORNECIMENTO E INSTALAÇÃO	UN	3,00	4.566,72	BDI 1	4.566,72	13.700,16	RA
1.3.5.	SINAPI	COTAÇÃO	RÉGUA DE GASES - SALAS CIRÚRGICAS - FORNECIMENTO E INSTALAÇÃO	UN	10,00	4.066,28	BDI 1	4.066,28	40.662,80	RA
1.3.6.	SINAPI	COTAÇÃO	RÉGUA DE GASES - LEITOS UTI - FORNECIMENTO E INSTALAÇÃO	UN	10,00	5.122,88	BDI 1	5.122,88	51.228,80	RA
1.3.7.	SINAPI	COTAÇÃO	Mão de obra especializada para a instalação das régua de gases	UN	32,00	392,89	BDI 1	392,89	12.572,48	RA
1.3.8.	SINAPI	COTAÇÃO	AQUECEDOR ELÉTRICO CENTRAL FLEX DIGITAL 220V/10500W	UN	2,00	2.206,00	BDI 1	2.206,00	4.412,00	RA
1.3.9.	SINAPI	COMPOSIÇÃO	Mão de obra especializada para a instalação dos aquecedores de água	UN	2,00	106,19	BDI 1	106,19	212,38	RA

Encargos sociais: Para elaboração deste orçamento, foram utilizados os encargos sociais do SINAPI para a Unidade da Federação indicada.

Observações:

Foi considerado arredondamento de duas casas decimais para Quantidade; Custo Unitário; BDI; Preço Unitário; Preço Total.
Siglas da Composição do Investimento: RA - Rateio proporcional entre Repasse e Contrapartida; RP - 100% Repasse; CP - 100% Contrapartida; OU - 100% Outros.

FRANCISCO BELTRÃO-PR
Local

quinta-feira, 7 de março de 2024
Data

Responsável Técnico
Nome: HELOISA BORTOT
CREA/CAU: CAU A66.955-5 CREA-PR 190.277/D
ART/RRT: RRT 9205100

ITEM	DESCRIÇÃO	UNIDADE	QUANTIDADE	PREÇO UNITÁRIO INSTALEMED	PREÇO UNITÁRIO AIR LIQUIDE	PREÇO UNITÁRIO BIOCAM	PREÇO UNITÁRIO MÉDIA GERAL
1	Régua de gases Emergência : .02 pontos de oxigênio .02 pontos de ar comprimido .02 pontos de vácuo clínico .06 tomadas 220 V .02 tomadas 110 V .01 ponto de lógica .01 interruptor leito .01 ponto chamada de enfermagem .Suporte monitor .Suporte bomba de infusão .Suporte para soro .Suporte para prontuário	UND	5,00	R\$ 5.135,00	R\$ 4.528,11	R\$ 5.507,12	R\$ 5.056,74
2	Régua de gases Recuperação C.C: ADULTO .01 pontos de oxigênio .01 pontos de ar comprimido .01 pontos de vácuo clínico .04 tomadas 220 V .02 tomadas 110 V .01 ponto de lógica .01 interruptor leito .01 ponto chamada de enfermagem .Suporte monitor .Suporte bomba de infusão .Suporte para soro .Suporte para prontuário	UND	4,00	R\$ 4.715,00	R\$ 3.841,23	R\$ 4.793,19	R\$ 4.449,81



3	Régua de gases Recuperação C.C. Berço Bebê : .01 pontos de oxigênio .01 pontos de ar comprimido .01 pontos de vácuo clínico .04 tomadas 220 V .02 tomadas 110 V .01 ponto de lógica .01 interruptor leito .01 ponto chamada de enfermagem .Suporte monitor .Suporte bomba de infusão .Suporte para soro .Suporte para prontuário	UND	3,00	R\$ 5.135,00	R\$ 3.521,96	R\$ 4.744,98	R\$ 4.467,31
4	Régua de gases Salas cirúrgicas : .02 pontos de oxigênio .02 pontos de ar comprimido .02 pontos de vácuo clínico .06 tomadas 220 V .02 tomadas 110 V .01 ponto de lógica	UND	10,00	R\$ 2.145,00	R\$ 4.329,40	R\$ 5.458,89	R\$ 3.977,76
5	Régua de gases UTI: .02 pontos de oxigênio .02 pontos de ar comprimido .02 pontos de vácuo clínico .06 tomadas 220 V .02 tomadas 110 V .01 ponto de lógica .01 interruptor leito .01 ponto chamada de enfermagem .Suporte monitor .Suporte bomba de infusão .Suporte para soro .Suporte para prontuário	UND	10,00	R\$ 5.135,00	R\$ 4.415,25	R\$ 5.483,83	R\$ 5.011,36
6	Mão de obra especializada para a instalação das régua	UND	32,00	R\$ 293,88	R\$ 474,80	R\$ 0,00	R\$ 384,34
ITEM	DESCRIÇÃO	UNIDADE	QUANTIDADE	INTERNET	INTERNET	INTERNET	PREÇO UNITÁRIO MÉDIA GERAL
1	AQUECEDOR ELÉTRICO CENTRAL FLEX DIGITAL 220V/10500W	UND	2,00	R\$ 2.295,35	R\$ 2.179,90	R\$ 1.998,69	R\$ 2.157,98



ITEM	DESCRIÇÃO	UNIDADE	QUANTIDADE	PREÇO UNITÁRIO SONUS	PREÇO UNITÁRIO AQUARIUS	PREÇO UNITÁRIO CONSULTA ONLINE	PREÇO UNITÁRIO MÉDIA GERAL
1	MIXER - GERENCIADOR DIGITAL DE SOM MULTICANAL: Ui24R gerenciamento remoto através de rede Ethnet Lan; Gerenciamento e configuração por iOS, Android, Windows, Mac OS e Linux; 24 entradas endereçáveis; EQ paramétrico de 4 bandas, filtro passaalta, compressor, de-esser e noise gate nos canais de entrada; Saídas L e R XLR; 8 saídas auxiliares XLR digitalmente configuráveis e endereçáveis; Saídas de fone P10 TRS; Conexão USB; Ethernet e HDMI; Bivolt; Montável em padrão rack 4U.	PÇ	1,00	R\$ 14.112,06	R\$ 7.951,63	R\$ 12.635,28	R\$ 11.566,32
2	Behringer C-1 Microfone condensador de captação lateral, com fio, padrão polar cardióide, conector XLR, resposta de frequência de 40Hz - 20KHz, impedância nominal 100 Ohms, alimentação fantasma de +36 a 52V, membrana mínima 15 mm, diâmetro externo mínimo de 4,5 cm e máximo de 6 cm.	PÇ	1,00	R\$ 1.229,17	R\$ 1.022,51	R\$ 968,78	R\$ 1.073,49
3	Alctron PF8 KOQZM Difusor/isolador acústico para microfone. Filtro pop para microfone incluso.	PÇ	1,00	R\$ 837,49	-	R\$ 349,00	R\$ 593,25
4	Arandela Frahm CO6 FR40Q C/F - branca - Full Range, 8 Ohms, potência máxima admissível 80W, potência RMS 40W, trafo de (10W @ 70V); woofer de 6", cone e borda de celulose, bobina móvel em alumínio, tweeter Piezo/Elétrico, resposta de frequência 100 - 18KHz, SPL 93. Dimensão em mm (AxLx) : 222 x 222 mm, altura da arandela 65 mm.	PÇ	204,00	R\$ 360,42	R\$ 278,00	R\$ 293,80	R\$ 310,74
5	Amplificador Frahm GR5000 LA G5 - Dois canais de 300 Watts RMS @ 16 Ohms, 20 Ohms ou 70V cada; Padrão rack 19; Bivolt automático; Consumo máximo 850W.	PÇ	5,00	R\$ 3.994,72	R\$ 3.747,66	R\$ 3.190,00	R\$ 3.644,13
6	Suporte para microfone Vector SM-20-P, de mesa, tipo girafa com haste telescópica, aço carbono, pintura preto epoxi, altura mínima 30 cm, base pesada.	PÇ	1,00	R\$ 226,38	R\$ 122,11	R\$ 159,00	R\$ 169,16
7	CABO REDE CAT 7	M	85,00	R\$ 9,86	-	R\$ 10,32	R\$ 10,09
8	Cabo de áudio Santo Angelo SC-20, balanceado, liga de cobre virgem OFHC isento de oxigênio, blindagem trançada, fita de alumínio, bitola 0,20mm ² /24 AWG	M	230,00	R\$ 12,07	R\$ 8,32	R\$ 6,30	R\$ 8,90



9	Cabo paralelo sonorização 2x2,5	M	2.000,00	R\$ 7,59	R\$ 4,16	R\$ 4,40	R\$ 5,38
10	Conector Santo Angelo P10N TRS de linha	PÇ	24,00	R\$ 40,06	R\$ 11,16	R\$ 13,50	R\$ 21,57
11	Conector Santo Angelo PLG XLR SAS L3FNN01	PÇ	10,00	R\$ 48,47	R\$ 10,72	R\$ 24,90	R\$ 28,03
12	Conector Santo Angelo PLG XLR SAS L3MNN01	PÇ	2,00	R\$ 48,47	R\$ 10,72	R\$ 24,90	R\$ 28,03
13	Fone de ouvido Behringer HPS3000	PÇ	1,00	R\$ 438,19	R\$ 315,20	R\$ 378,95	R\$ 377,45
14	Rack medidas externas, L536xA1126xP520 mm, com porta frontal de giro, com chave.	PÇ	1,00	R\$ 1.180,56	-	R\$ 1.510,35	R\$ 1.345,46
15	Mão de obra especializada para a instalação do sistema de sonorização	-	-	R\$ 51.454,50	R\$ 14.890,00	-	R\$ 33.172,25



Orçamento N° 5295

Informações do Cliente

HOSPITAL GERAL DE FRANCISCO BELTRÃO

Contato: Heloisa
CNPJ: 77.816.510/0001-66AVENIDA VITÓRIO TRAIANO
ÁGUA BRANCAFrancisco Beltrão - PR
Telefone: (46) 99930-5789Email: heloisabortot@gmail.com

Itens do Orçamento

Código	Descrição	NCM	Quant.	Unit.	Valor Total
21002	Central de Chamada de Enfermagem LED Prada Bivolt	8531.20.00	8,00 UN	1.999,9900	15.999,92
22006	Acionador de Paciente Leito Simples Prada - 4x2	8531.90.00	101,00 UN	205,0000	20.705,00
22007	Acionador de paciente para toailette Prada 4x2	8531.90.00	189,00 UN	46,0000	8.694,00
Subtotal:					45.398,92
IPi:					0,00
ICMS ST:					0,00
Total:					45.398,92

Vencimentos A Vista

Parcela	1
Vencimento	09/02/2024
Valor	45.398,92

Outras Informações

Orçamento - incluído em: 09/02/2024 às 15:53:37

Previsão de Faturamento: 09/02/2024

Vendedor: DANIELE

Faturamento sujeito a análise de crédito
Prazo de entrega - 05 dias
Garantia 12 meses
Frete FOB por conta do cliente
Validade da proposta - 10

**SINCRON**

CNPJ.: 07.340.978/0001-41 SALUTEM INDUSTRIA E COMERCIO ELETRONICO

Data 11/09/23

RUA MANAUS, 51 - VILA BERTIOGA - SÃO PAULO - SP

Hora 13:46:25

TEL.: (11) 2028-8866

Página 1/3

WWW.SINCRON.COM.BR

Usuario RODRIGO

ORÇAMENTO DE VENDA - SISTEMA SMART**Orçamento 01 - 002467****Data 11/09/2023****Validade 30 DIAS**

Empresa HGI - FRANCISCO BELTRAO **CNPJ** 77.816.510/0001-66 **I.E.**
Endereço AVENIDA VITÓRIO TRAIANO **Cidade** FRANCISCO BELTRÃO **UF** : PR
Bairro ÁGUA BRANCA **CEP** 85601-000 **Telefone** 46 99930-5789
Email heloisabortot2@gmail.com
A/C HELOISA
Local Instalação HGI - FRANCISCO BELTRAO

Cond. Pgto 50% ENTRADA / 50% 28 DDL **Frete** FOB **Prazo de Entrega** 90 DIAS



É com grata satisfação que vamos lhe apresentar nossa proposta para aquisição de Sistemas de Monitoramento de Chamadas de Enfermagem, configurado para possibilitar sinalização e atendimento do paciente no Posto de Enfermagem, de acordo com as Normas Técnicas da ABNT – NBR – 5410 e da Agência Nacional de Vigilância Sanitária – ANVISA – RDC – 50.

Somos uma multinacional 100% brasileira focada no cuidado do Paciente e Pessoas com Necessidades Especiais (PNE), através das nossas tecnologias em Chamada de Enfermagem e Soluções para Banheiros. Nas Soluções de Chamada de Enfermagem temos à disposição um portfólio inovador que facilita a comunicação: pacientes e profissionais da área da saúde. Também contamos com software para Gerenciamento de Leitos. Entregamos uma jornada completa às instituições de saúde.

Além de inovações tecnológicas, a SINCRON tem preocupação intensiva com o pós-venda. Possui Suporte Técnico com engenheiros capacitados para atender a todas as dúvidas de instalação, manutenção e utilização dos sistemas.

Temos convicção de que somos totalmente qualificados a firmar uma grande parceria e ressaltamos que nosso objetivo é construir relacionamentos duradouros, com prestação de serviços personalizados, que atendam com agilidade e confiabilidade suas necessidades técnicas, operacionais e administrativas, perpetuando parcerias com justa lucratividade.

Sendo assim, segue abaixo o orçamento conforme solicitado.

	Descrição	Qtde.	Un	Preço Unitário	Total Item
 SM010 NCM 85389010	EST LEITO SMART CÓD AMARELO VERT. 4X2 EVENTOS E SERVIÇOS: CHAMADA DE LEITO; CHAMADA DE BANHEIRO; PRESENÇA NO LEITO; PEDIDO DE AJUDA; PRESENÇA DA AJUDA; CÓDIGO AMARELO; PRESENÇA CÓD. AMARELO; EMERGÊNCIA (CÓDIGO AZUL); PRESENÇA DA EMERGÊNCIA; ALARME BOMBA DE INFUSÃO; TRANSFERÊNCIA DE CHAMADA. CONFIRMAR O TIPO NO MOMENTO DA COMPRA (EMBUTIDA OU CAIXA 4X2) POSSIBILIDADES DE FIXAÇÃO: CAIXA 4X2 E EMBUTIDA EM RÉGUA DE GASES (PARA FIXAÇÃO EM CAIXA 4X4 É PRECISO ACABAMENTO SINCRON CÓD. 15166) ESTACAO DE CHAMADA SMART SD001 4X2 VERTICAL	101,0000	PC	1050,0000	106.050,00
 PD066 NCM 85311090	EST BANHEIRO 12VDC C/ CORDEL SM/MT 4X2 POSSIBILIDADES DE FIXAÇÃO: CAIXA 4X2 OU EM CAIXA DE SOBREPOR SINCRON OU SIMILAR (PARA FIXAÇÃO EM CAIXA 4X4 É PRECISO ADAPTADOR SINCRON CÓD. 19019 OU 15166). EST CHAMADA DE BANHEIRO SD001 12V SM/MT	46,0000	PC	455,0000	20.930,00
 15185 NCM 85311090	SUPORTE PARA BOTÃO DO PACIENTE SUPORTE PARA BOTÃO DO PACIENTE SD001	101,0000	PC	31,0000	3.131,00



 CNPJ.: 07.340.978/0001-41 SALUTEM INDUSTRIA E COMERCIO ELETRONICO		Data 11/09/23 Hora 13:46:25 Página 2/3 Usuario RODRIGO			
RUA MANAUS, 51 - VILA BERTIOGA - SÃO PAULO - SP TEL.: (11) 2028-8866 WWW.SINCRON.COM.BR		ORÇAMENTO DE VENDA - SISTEMA SMART			
 PD060 NCM 85045000	BOTÃO PACIENTE COM DIN E RJ POSSUI FORMATO ERGONÔMICO, INJETADA EM PLÁSTICO ABS E DESINFECTÁVEL POR IMERSÃO. POSSUI LED INDICATIVO, PLUG RJ11 E CONECTOR DIM. BOTÃO DE PACIENTE SD001 COMPLETO	101,0000	PC	369,0000	37.269,00
 PD057 NCM 85045000	SINALEIRO MASTER/SMART 4X2 MATERIAL: ABS E CAST TRANSPARENTE. O SINALEIRO DE PORTA TRABALHA EM PARALELO COM A ESTAÇÃO, POSSIBILITANDO A SINALIZAÇÃO DO TIPO DE CHAMADA OU ATENDIMENTO QUE ESTÁ OCORRENDO. AS CORES INDICATIVAS SÃO O VERMELHO, VERDE, AMARELO E AZUL. FIXAÇÃO EM CAIXA 4X2 (PARA FIXAÇÃO EM CAIXA 4X4 É PRECISO ACABAMENTO SINCRON CÓD. 15166). SPP SINALEIRO DE PORTA PADRAO SD001 4X2	46,0000	PC	495,0000	22.770,00
 SM008 NCM 85318000	CENTRAL POSTO DE ENFERMAGEM SMART E MASTER PLUS SEM VOZ SINALIZAÇÃO SONORA E VISUAL / DISPLAY LCD 16X2 COM ÁREA VISÍVEL DE (21MM X 96MM), MOSTRA OS EVENTOS EM TEMPO REAL/ TECLAS DE CONFIGURAÇÃO (ENDEREÇAMENTO) DOS QUARTOS / ACEITA PERSONALIZAÇÃO/ COMUNICAÇÃO SERIAL COM AS ESTAÇÕES DE LEITO. ATRAVÉS DO SOFTWARE, EMITE RELATÓRIO SOBRE OS TIPOS E EVENTOS E SEUS RESPECTIVOS TEMPOS, NA TELA DE MONITORAMENTO APRESENTA OS EVENTOS EM TEMPO REAL E INTEGRA COM SISTEMAS DE GESTÃO HOSPITALAR E DISPOSITIVOS COMO RAMAIS MÓVEIS, SMARTPHONES, PAGERS.*CONSULTE A SINCRON SOBRE AS POSSIBILIDADES DE INTEGRAÇÕES E INTEROPERABILIDADE. CENTRAL DE POSTO DE ENFERMAGEM SMART COD AMARELO	8,0000	PC	3675,0000	29.400,00
 PD055 NCM 85045000	FONTE DE ALIMENTAÇÃO 12VDC 20A FONTE 12VCC 20A CHAVEADA	8,0000	PC	1470,0000	11.760,00
 MT011 NCM 00000000	SOFTWARE PARA REGISTRO DE CHAMADAS MASTER E SMART SOFTWARE DE GERENCIAMENTO DE REGISTRO MASTER E SMART SOFTWARE PARA REGISTRO DE CHAMADAS MASTER E SMART	1,0000	PC	10000,0000	10.000,00
 MT035 NCM 85176259	CAIXA FECHAMENTO DOS CABOS CX DISTR CHAM ENFERM MASTER 32 PONTOS	8,0000	PC	1225,0000	9.800,00
 PD053 NCM 85045000	GATEWAY TCP/IP GATEWAY TCP/IP	8,0000	PC	4930,0000	39.440,00





SINCRON

CNPJ.: 07.340.978/0001-41 SALUTEM INDUSTRIA E COMERCIO ELETRONICO

RUA MANAUS, 51 - VILA BERTIOGA - SÃO PAULO - SP

TEL.: (11) 2028-8866

WWW.SINCRON.COM.BR

Data 11/09/23

Hora 13:46:25

Página 3 / 3

Usuario RODRIGO

ORÇAMENTO DE VENDA - SISTEMA SMART

Atualização

Total dos Equipamentos 290.550,00

Total Geral 290.550,00

ESTA PROPOSTA "NÃO" CONTEMPLA INSTALAÇÃO E INFRA ESTRUTURA.

POSSUÍMOS SUPORTE TÉCNICO ALTAMENTE QUALIFICADO A ORIENTAR NOS PROCESSOS DE INSTALAÇÃO E MANUTENÇÃO DO SISTEMA DE CHAMADA DE ENFERMAGEM;

ATENÇÃO CLIENTE CASO OS MATERIAIS FOREM PARA REVENDA E SEU CNPJ SER CONTRIBUINTE DO ICMS, FAVOR INFORMAR SEU CNPJ E INSC. EST. PARA CONSULTARMOS SE HAVERÁ INCIDÊNCIA DE SUBSTITUIÇÃO TRIBUTÁRIA.

CONDIÇÃO DE PAGAMENTO SUJEITO A ANALISE DE CRÉDITO NO CADASTRO/ ATUALIZAÇÃO CADASTRAL

PAGAMENTO DA ENTRADA DEVERÁ SER REALIZADO NA APROVAÇÃO PARA LIBERAR A FABRICAÇÃO DOS MATERIAIS.

DADOS BANCÁRIOS PARA PAGAMENTO DA ENTRADA
SALUTEM INDUSTRIA E COMERCIO ELETRONICO LTDA
CNPJ: 07.340.978/0001-41
BANCO: ITAÚ
AGÊNCIA: 0378
C/C: 40014-7

FRETE FOB: SERÁ CALCULADO NO MOMENTO DA EMISSÃO DA NOTA FISCAL

GARANTIA DE 12 MESES NOS PRODUTOS

Atenciosamente.

ANTONIO MARCOS - GRUPO WITT Tel.: (41)99116-3100

Email.: ANTONIO.MARCOS@GRUPO-WITT.COM

RODRIGO ZUNHIGA DINELLI Tel.: (11)96459-0032

Email.: RODRIGO@SINCRON.COM.BR





Proposta Comercial - Gasoterapia

Linha de Equipamentos - ConectAL Grenoble

HGI – FRANCISCO BELTRÃO

Data	01/09/2023
Proposta comercial	270-23
Contato	Fernando Bucci 011 96490-1191

Contato
Av. Morumbi , 8234 - 3º andar - Santo Amaro
CEP 04703-901 - São Paulo - SP

www.airliquide.com.br



Confidencialidade

Esta proposta comercial e as informações nela contidas são confidenciais e de exclusiva propriedade da Air Liquide Brasil. É vedada a reprodução total ou parcial de qualquer parte deste documento e/ou de seu conteúdo, bem como a sua divulgação a terceiros, sem a prévia e expressa autorização por escrito de um representante autorizado da Air Liquide Brasil, sob pena das medidas judiciais cabíveis para reparação dos danos porventura causados à Air Liquide Brasil.

Todos os direitos relativos a essa proposta – inclusive marcários, direitos autorais, propriedade intelectual e *know-how* – são de propriedade exclusiva da Air Liquide Brasil.

Air Liquide Brasil - Nossa presença

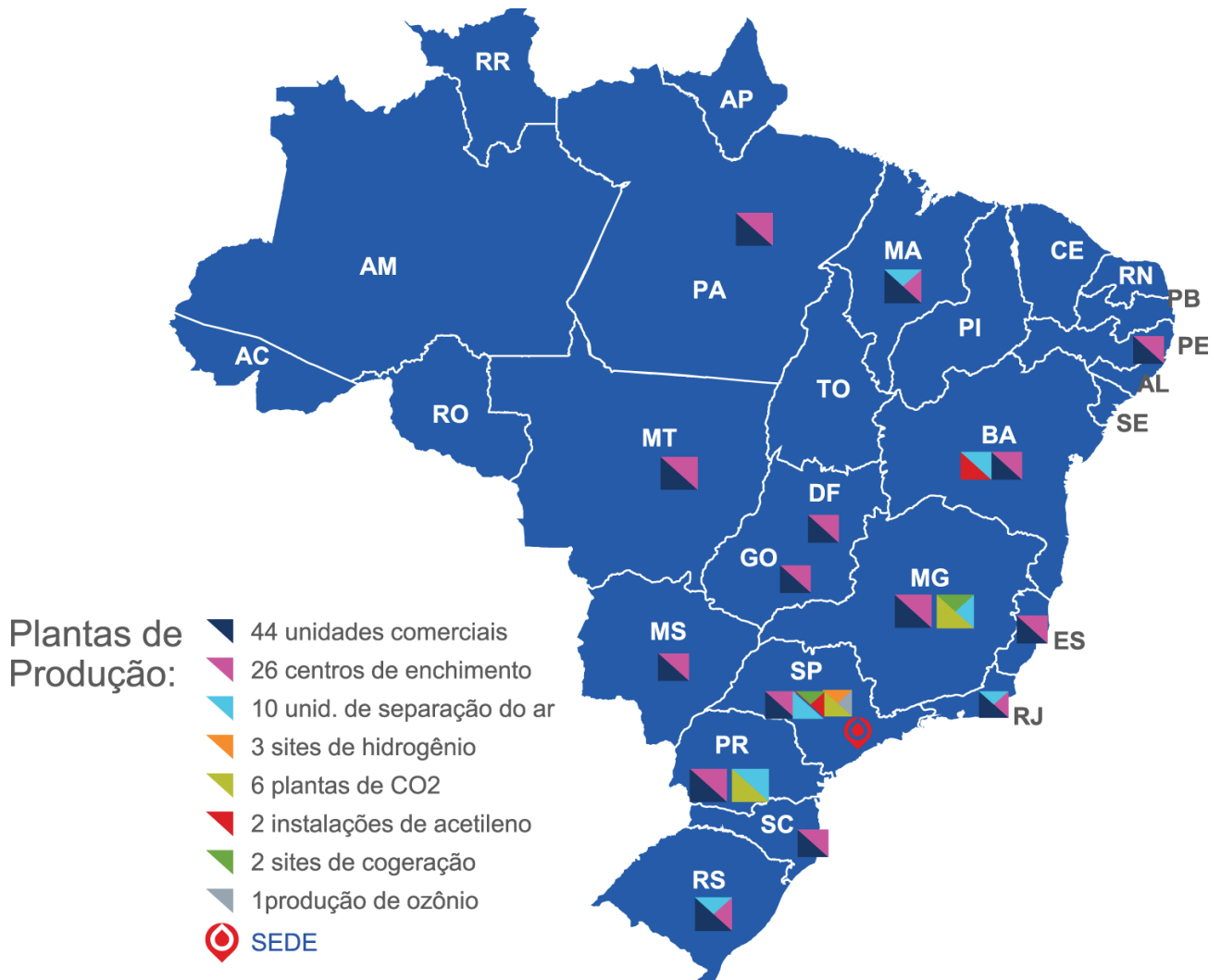

- Ananindeua
- Aratu
- Araucária
- Bauru
- Belford Roxo
- Blumenau
- Brasília
- Campinas
- Campo Grande
- Candeias
- Canoas
- Cascavel
- Caxias do Sul
- Chapecó

- Contagem
- Curitiba
- Cubatão
- Cuiabá
- Florianópolis
- Fortaleza de Minas
- Garibaldi
- Goiânia
- Guaíba
- Guarulhos
- Imperatriz
- Itabirito
- Juiz de Fora
- Jundiaí

- Luiz Antônio
- Macaé
- Maringá
- Mauá
- Ortigueira
- Palhoça
- Paulínia
- Pelotas
- Porto Alegre
- Presid. Prudente
- Recife
- Ribeirão Preto
- Rio de Janeiro
- S.J do Rio Preto

- Santa Cruz
- Santa Maria
- Santo André
- Santos
- São Paulo
- Sertãozinho
- Sertãozinho
- S.J. dos Campos
- Sorocaba
- Suzano
- Varginha
- Vitória

Descrição linha ConectAL



Imagem ilustrativa

Painel de utilidades para cabeceira de leito hospitalar, customizado conforme solicitação do cliente.

Estrutura em alumínio extrudado, com pintura eletrostática e tampas em polímero ABS injetadas.

Uma solução para organizar todos os equipamentos de uma forma ideal para ter um fluxo de trabalho eficiente em benefício do paciente.

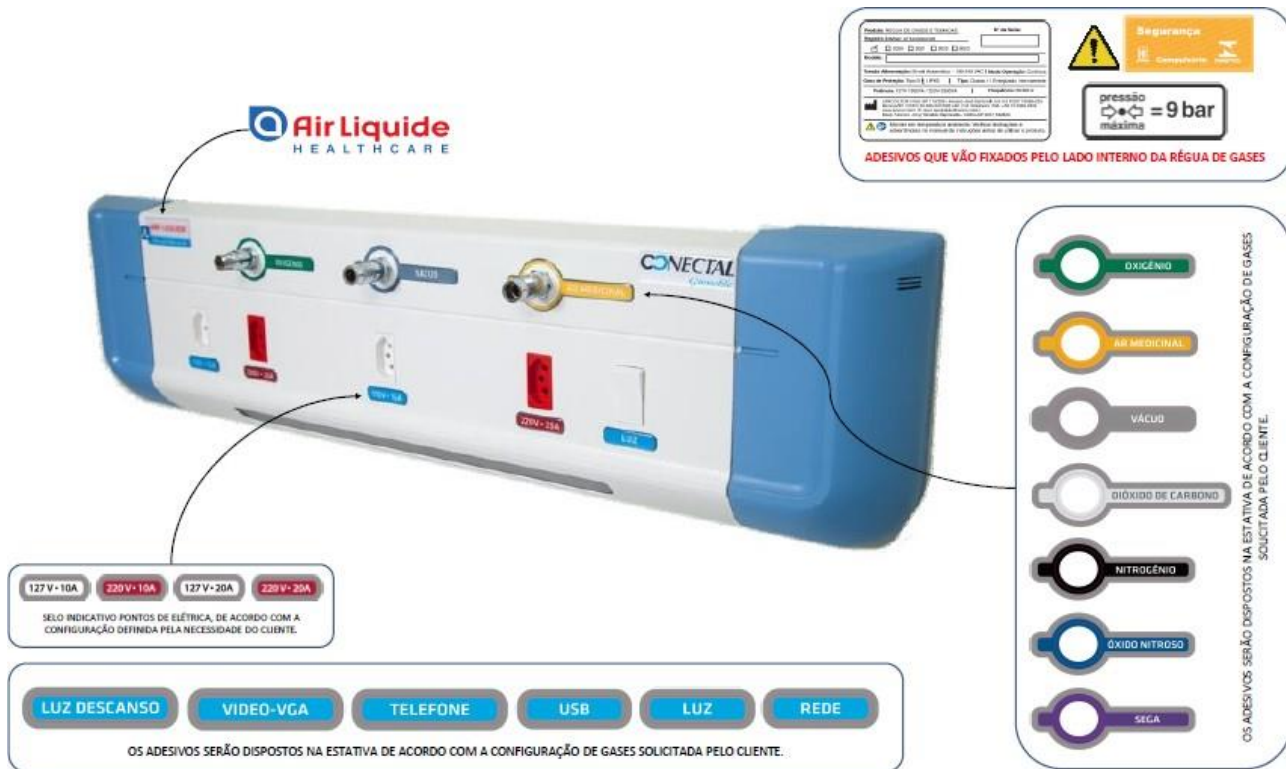
Pode ser adequada segundo os requisitos de cada setor desde um centro cirúrgico, endoscopia, anestesia como unidades de terapia intensiva.

Certificações

A linha de Conectal da Air Liquide é o único equipamento fabricado no Brasil com certificado de conformidade pelo INMETRO e registro na ANVISA

Isso garante que nosso produto foi testado e aprovado dentro das mais rígidas normas mecânicas e elétricas garantindo segurança e confiabilidade para o usuário

Certificado de conformidade INMETRO - NCC 21.06783 REV2



Registro na ANVISA - 815439000305



Características dimensionais

O ConectAL está dimensionado conforme a especificação informada pelo cliente.

Configuração das régua.

MODELO		EMERGÊNCIA			
CONEXÕES GÁS (ROSCA ABNT)		TOMADAS ELÉTRICAS		ACESSÓRIOS	
GÁS	QTE	TIPO	QTE	TIPO	QTE
OXIGÊNIO	2	BRANCA 10A (110V OU 220V)	2	RJ 45 (CAT5e) - REDE	
AR COMPRIMIDO	2	BRANCA 20A (110V OU 220V)		RJ 45 (CAT6e) - REDE	1
VÁCUO	2	VERMELHA 20A 220V	6	LUZ DIRETA (EM BAIXO)	1
ÓXIDO NITROSO		MÓDULO CEGO (RESERVA)		LUZ INDIRETA (EM CIMA)	
CO2				CH ENFERMAGEM (PERA)	1
NITROGÊNIO				CH ENFERMAGEM (CLIENTE)	
				INTERRUPTOR SIMPLES	1
				INTERRUPTOR PARALELO	
				DIMMER	

MODELO		SALA de RECUPERAÇÃO CENTRO CIRÚRGICO (ADULTO)			
CONEXÕES GÁS (ROSCA ABNT)		TOMADAS ELÉTRICAS		ACESSÓRIOS	
GÁS	QTE	TIPO	QTE	TIPO	QTE
OXIGÊNIO	1	BRANCA 10A (110V OU 220V)	2	RJ 45 (CAT5e) - REDE	
AR COMPRIMIDO	1	BRANCA 20A (110V OU 220V)		RJ 45 (CAT6e) - REDE	1
VÁCUO	1	VERMELHA 20A 220V	4	LUZ DIRETA (EM BAIXO)	1
ÓXIDO NITROSO		MÓDULO CEGO (RESERVA)		LUZ INDIRETA (EM CIMA)	
CO2				CH ENFERMAGEM (PERA)	1
NITROGÊNIO				CH ENFERMAGEM (CLIENTE)	
				INTERRUPTOR SIMPLES	1
				INTERRUPTOR PARALELO	
				DIMMER	

Proposta Comercial

MODELO		SALA de RECUPERAÇÃO CENTRO CIRÚRGICO (Berço Bebê)			
CONEXÕES GÁS (ROSCA ABNT)		TOMADAS ELÉTRICAS		ACESSÓRIOS	
GÁS	QTE	TIPO	QTE	TIPO	QTE
OXIGÊNIO	1	BRANCA 10A (110V OU 220V)	2	RJ 45 (CAT5e) - REDE	
AR COMPRIMIDO	1	BRANCA 20A (110V OU 220V)		RJ 45 (CAT6e) - REDE	1
VÁCUO	1	VERMELHA 20A 220V	4	LUZ DIRETA (EM BAIXO)	
ÓXIDO NITROSO		MÓDULO CEGO (RESERVA)		LUZ INDIRETA (EM CIMA)	
CO2				CH ENFERMAGEM (PERA)	
NITROGÊNIO				CH ENFERMAGEM (CLIENTE)	
				INTERRUPTOR SIMPLES	
				INTERRUPTOR PARALELO	
				DIMMER	

MODELO		CENTRO CIRÚRGICO			
CONEXÕES GÁS (ROSCA ABNT)		TOMADAS ELÉTRICAS		ACESSÓRIOS	
GÁS	QTE	TIPO	QTE	TIPO	QTE
OXIGÊNIO	2	BRANCA 10A (110V OU 220V)	2	RJ 45 (CAT5e) - REDE	
AR COMPRIMIDO	2	BRANCA 20A (110V OU 220V)		RJ 45 (CAT6e) - REDE	1
VÁCUO	2	VERMELHA 20A 220V	6	LUZ DIRETA (EM BAIXO)	
ÓXIDO NITROSO		MÓDULO CEGO (RESERVA)		LUZ INDIRETA (EM CIMA)	
CO2				CH ENFERMAGEM (PERA)	
NITROGÊNIO				CH ENFERMAGEM (CLIENTE)	
				INTERRUPTOR SIMPLES	
				INTERRUPTOR PARALELO	
				DIMMER	

Assinado por 2 pessoas: HELENA BORTO e VANILAS CARLOS BIEHL. Para verificar a validade das assinaturas, acesse <https://franciscobeltrao.1doc.com.br/verificacao/DA54-B650-2094-1185> e informe o código DA54-B650-2094-1185

Proposta Comercial

MODELO		UTI			
CONEXÕES GÁS (ROSCA ABNT)		TOMADAS ELÉTRICAS		ACESSÓRIOS	
GÁS	QTE	TIPO	QTE	TIPO	QTE
OXIGÊNIO	2	BRANCA 10A (110V OU 220V)	2	RJ 45 (CAT5e) - REDE	
AR COMPRIMIDO	2	BRANCA 20A (110V OU 220V)		RJ 45 (CAT6e) - REDE	1
VÁCUO	2	VERMELHA 20A 220V	6	LUZ DIRETA (EM BAIXO)	
ÓXIDO NITROSO		MÓDULO CEGO (RESERVA)		LUZ INDIRECTA (EM CIMA)	
CO2				CH ENFERMAGEM (PERA)	1
NITROGÊNIO				CH ENFERMAGEM (CLIENTE)	
				INTERRUPTOR SIMPLES	
				INTERRUPTOR PARALELO	
				DIMMER	

MODELO	SUPOORTE P/ MONITOR
--------	---------------------

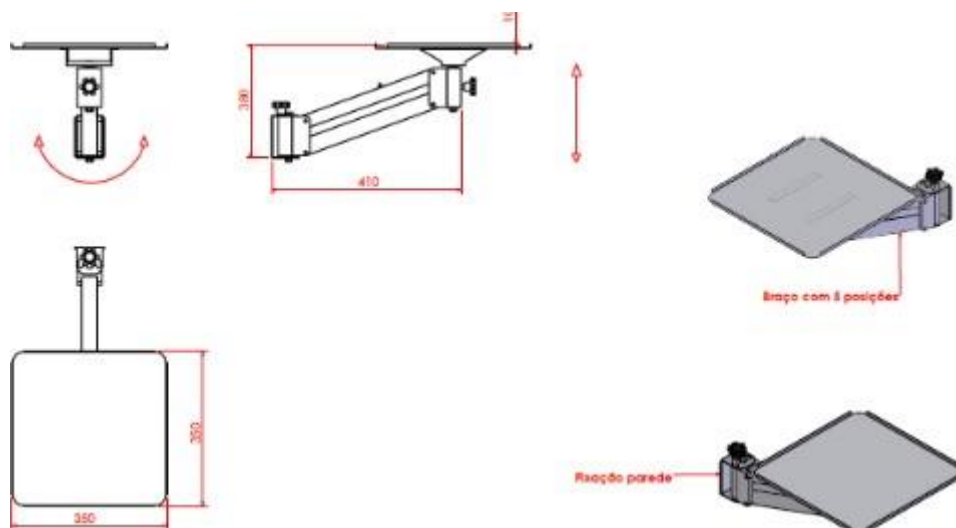

Proposta Comercial

MODELO	SUPORTE DE SORO E BOMBA DE INFUSÃO
--------	------------------------------------



Condições comerciais

Preços da linha ConectAL

Modelo	Referência	QTD	Preço unitário (R\$)	Total (R\$)
EMERGÊNCIA	714610	5	R\$ 2.350,80	R\$ 11.754,00
SALA RPA C.C. ADULTO		4	R\$ 1.663,92	R\$ 6.655,67
RPA C.C. - BERÇO de BEBÊ		3	R\$ 1.344,65	R\$ 4.033,95
CENTRO CIRÚRGICO		10	R\$ 2.152,09	R\$ 21.520,94
UTI		10	R\$ 2.237,94	R\$ 22.379,38
Suporte para monitor	715439	22	R\$ 1.184,99	R\$ 26.069,70
Suporte de Soro e Bomba de Infusão	719567	22	R\$ 496,66	R\$ 10.926,59
TOTAL DE MATERIAL				R\$ 103.340,24
VALOR DA MÃO DE OBRA PARA INSTALAÇÃO				R\$ 15.193,67
TOTAL GERAL				R\$ 118.533,91

Observação: Moeda em reais

Instalação: A Air Liquide poderá executar a instalação das régua, conforme a necessidade do cliente.

Proposta Comercial

Demais condições comerciais

Impostos: IPI incluso.

Frete: incluso.

Condições de pagamento: Faturado 28 dias da data de entrega.

Prazo de entrega: mínimo de 30 dias a contar da aprovação do orçamento e assinatura do projeto executivo para fabricação.

Garantias: Todos os equipamentos, materiais e serviços fornecidos pela Air Liquide são garantidos pelo prazo de 1 ano da data de entrega. Durante este período a Air Liquide reparará e solucionará quaisquer problemas que sejam advindos de falhas dos equipamentos ou omissões relativas aos serviços executados. Danos decorrentes de má utilização e ou má conservação não são cobertos pela garantia.

Segurança e responsabilidade

Por medida de segurança, recomendamos que a instalação ou a reinstalação do produto ora ofertado seja realizada por empresa especializada em instalações hospitalares com gases medicinais. Também recomendamos que testes para verificação da existência de eventuais pontos invertidos, entre o ponto de gás na parede e o ponto de gás na saída do Conectal, sejam realizados pela empresa especializada a ser contratada pelo Cliente para realizar a instalação. Recomendamos ainda que a liberação de uso do produto ora ofertado ocorra somente após a certificação e a assinatura de documento respectivo por engenheiro clínico responsável pela unidade hospitalar do Cliente.

O Cliente reconhece que há riscos associados ao uso do produto objeto desta proposta, responsabilizando-se pelo fiel cumprimento de todas as normas operacionais e de segurança, constantes dos respectivos manuais do fabricante do produto ora ofertado.

A responsabilidade total da Air Liquide por quaisquer danos diretos decorrentes do negócio objeto desta proposta, estará limitada ao valor do preço aqui proposto, não lhe cabendo nenhuma responsabilidade por danos indiretos, incidentais, emergentes e lucros cessantes.

Proposta Comercial

Reajuste de preço

Se após o envio do projeto executivo pela Air Liquide para assinatura do cliente não ocorrer dentro de 30 dias, essa proposta perde sua validade devendo ser realizada uma atualização de preços e enviado para aprovação ao cliente.

Validade da proposta

30 dias

IMPORTANTE!
AS CONDIÇÕES CONTIDAS NESTA PROPOSTA SÓ TERÃO VALIDADE A PARTIR DA APROVAÇÃO DO CLIENTE

PROPOSTA COMERCIAL

Data: 03/08/2023

Cotação nº 3.317 - 0



HGI – FRANCISCO BELTRÃO

CNPJ: 77.816.510/0001-66

Inscrição Estadual:

Cidade: FRANCISCO BELTRÃO

Endereço: Rodovia Vitório Traiano

A/C: Heloisa

E-mail do contato: heloisabortot2@gmail.com

Telefones: (46) 9930-5789

Telefones: (46) 3523-2121

Prezado(a) **Heloisa,**

Uma vez mais valorizando a qualidade do atendimento médico oferecido em nosso país, ponto de convergência de valores entre o/a HGI – FRANCISCO BELTRÃO e a BIOCAM, colocamos à disposição para os esclarecimentos adicionais que se façam necessários.

Karina Roque - Assistente de vendas

Telefone: (19) 98365-0253

E-mail: comercial1@biocam.com.br

APROVAÇÃO DESTA PROPOSTA

Nome: _____

Cargo: _____

Assinatura: _____

Data: _____

BIOCAM EQUIPAMENTOMÉDICO HOSP. LTDA

CNPJ: 03.938.196/0001-58 - Inscrição Estadual: 244.851.666.114

Telefone/whatsapp: (19) 3272-8000/+55 (19) 99978-9771

1Doc: Protocolo 13.163/2023 | Anexo: emissao_DA54B6502094118536F9A800_protocolo-2--13.163-2023_assinado_versaoImpressao.pdf (26/73)

www.biocam.com.br

35/102

Assinado por 2 pessoas: HELOISA BORTOT e VANIOS CARLOS BIEHL
Para verificar a validade das assinaturas, acesse <https://franciscobeltrao.1doc.com.br/verificacao/DA54-B650-2094-1185> e informe o código DA54-B650-2094-1185



PROPOSTA COMERCIAL

Data: 03/08/2023

Cotação nº 3.317 - 0



ESPECIFICAÇÕES

PAINEL KONEK BASIC 300X1000 MM

Item: 1

Código do produto: 04.01.089

NCM: 90192010

IPI: 1,3%



Valor unitário:

R\$ 2.360,67

Quantidade: 5

Valor do IPI: R\$ 153,44

Valor Total: R\$ 11.956,79

Descritivo do Produto:

REGUA PARA EMERGENCIA

PLACA DE ALUMINIO COMPOSTO NA COR BRANCA / FITA DE BORDA AZUL

02 PONTOS DE O2

02 PONTOS DE AR COMPRIMIDO

02 PONTOS DE VÁCUO

06 PONTOS DE TOMADAS 220V 20A

02 PONTOS DE TOMADAS 110V 10A

01 PONTO DE MODULO CEGO (CHAMADA DE ENFERMAGEM)

01 PONTO DE REDE RJ45

01 INTERRUPTOR SIMPLES

Assinado por 2 pessoas: HELOISA BORTOT e VANIOS CARLOS BIEHL
Para verificar a validade das assinaturas, acesse <https://franciscobeltrao.1doc.com.br/verificacao/DA54-B650-2094-1185> e informe o código DA54-B650-2094-1185

BIOCAM EQUIPAMENTOMÉDICO HOSP. EIRELI

CNPJ: 03.938.196/0001-58 - Inscrição Estadual: 244.851.666.114

Telefone/whatsapp: (19) 3272-8000/+55 (19) 99978-9771



PROPOSTA COMERCIAL

Data: 03/08/2023

Cotação nº 3.317 - 0



SUPORTE MONITOR KONEK /HORIZONTAL/1 ARTICULAÇÃO/MÓVEL
Item: 2

Código do produto: 04.06.001

NCM: 9403.20.00

IPI: 3,3%



Valor unitário:

R\$ 957,20

Quantidade: 5

CJ

Valor do IPI: R\$ 155,55

Valor Total: R\$ 4.941,55

Descritivo do Produto:

O suporte de monitor é um acessório da linha KONEK que têm o conceito de proporcionar praticidade e segurança no manuseio do monitor multiparametro.

Características técnicas: Suporte confeccionado em alumínio anodizado, com capacidade de carga para um monitor multiparâmetro de até 10Kg, distância fixa da parede até o centro do monitor de 30 cm, inclinação frontal de até 20°, com travamento por alavanca. Eixo dianteiro com rotação de 360°, permitindo o compartilhamento de tela e compatível com diversas marcas.

O modelo móvel tem a praticidade de transportar o monitor de um suporte para outro, soltando apenas um parafuso.

Fixação na parede através de bucha e parafuso (fornecido pela Biocam).

Modelo horizontal acompanha:

- 01 cesto aramado preto pequeno para acomodações de cabos (dimensões: A 12 x L 11,5 x C 25 cm).
- 01 barra do sistema KONEK para organização de beira de leito com 0,5 metros.
- 01 Kit fixação da barra KONEK.
- 01 Chave allen para fixação do suporte e base.

Obs.:

A base de fixação do monitor deve ser adquirida separadamente.

BIOCAM EQUIPAMENTOMÉDICO HOSP. EIRELI

CNPJ: 03.938.196/0001-58 - Inscrição Estadual: 244.851.666.114

Telefone/whatsapp: (19) 3272-8000/+55 (19) 99978-9771

1Doc: Protocolo 13.163/2023 | Anexo: emissao_DA54B6502094118536F9A800_protocolo-2--13.163-2023_assinado_versaoImpressao.pdf (28/73)

www.biocam.com.br

Assinado por 2 pessoas: HELOISA BORTOT e VANIOS CARLOS BIEHL
Para verificar a validade das assinaturas, acesse <https://franciscobeltrao.1doc.com.br/verificacao/DA54-B650-2094-1185> e informe o código DA54-B650-2094-1185



PROPOSTA COMERCIAL

Data: 03/08/2023

Cotação nº 3.317 - 0



BASE PARA MONITOR UMEC 15

Item: 3

Código do produto: 04.08.009

NCM: 7606.11.90

IPI: 3,3%



Valor unitário:

R\$ 254,91

Quantidade: 5

PC

Valor do IPI: R\$ 41,42

Valor Total: R\$ 1.315,97

Descritivo do Produto:

A base para suporte de monitor é um acessório da linha KONEK que junto com o suporte de monitor têm a finalidade de proporcionar praticidade e segurança no manuseio do equipamento.

Características técnicas: Base confeccionada em alumínio anodizado, desenvolvida para apoiar o monitor e deixa-lo fixo ao suporte a fim de evitar queda. Base universal para monitores de até 10 quilos e com medidas inferiores a informada.

Dimensional: 119 x 116 x 12,7mm.

Modelos que atende:

Monitor multiparâmetro UMEC 15

Acompanha kit de parafusos para fixação do monitor.

Observações:

BASE COMPATIVEL APENAS COM MODELO DE SUPORTE DE ENGATE.

Assinado por 2 pessoas: HELOISA BORTOT e VANIOS CARLOS BIEHL
Para verificar a validade das assinaturas, acesse <https://franciscobeltrao.1doc.com.br/verificacao/DA54-B650-2094-1185> e informe o código DA54-B650-2094-1185

BIOCAM EQUIPAMENTOMÉDICO HOSP. EIRELI

CNPJ: 03.938.196/0001-58 - Inscrição Estadual: 244.851.666.114

Telefone/whatsapp: (19) 3272-8000/+55 (19) 99978-9771



PROPOSTA COMERCIAL

Data: 03/08/2023

Cotação nº 3.317 - 0



SUPORE PARA BOMBA DE INFUSAO AJUSTAVEL Item: 4			
Código do produto: 111.02.003 NCM: 7326.90.90 IPI: 3,3%			
Valor unitário: R\$ 1.325,52	Quantidade: 5 UN	Valor do IPI: R\$ 215,40	Valor Total: R\$ 6.843,00
Descritivo do Produto: Esse suporte pode ser usado para pendurar bolsas de soro e bombas de infusão ao longo do tubo. Suporta até 4 bolsas de soro e até 4 bombas de infusão simultaneamente. Pode ser fixado em qualquer lugar.			

SUPORE DE SORO HORIZONTAL (MONTADO) Item: 5			
Código do produto: 111.02.006 NCM: 7326.90.90 IPI: 3,3%			
Valor unitário: R\$ 328,10	Quantidade: 5 UN	Valor do IPI: R\$ 53,32	Valor Total: R\$ 1.693,82
Descritivo do Produto: Suporte para bolsas de soro de até 4 kg com 4 ganchos de soro. Pode ser fixado através do sistema eficiente Konek em qualquer lugar do leito.			

BIOCAM EQUIPAMENTOMÉDICO HOSP. EIRELI

CNPJ: 03.938.196/0001-58 - Inscrição Estadual: 244.851.666.114

Telefone/whatsapp: (19) 3272-8000/+55 (19) 99978-9771



PROPOSTA COMERCIAL

Data: 03/08/2023

Cotação nº 3.317 - 0



SUPORTE DE PRONTUÁRIO

Item: 6

Código do produto: 111.01.015

NCM: 4202.12.10

IPI: 6,5%



Valor unitário:

R\$ 147,32

Quantidade: 5

Valor do IPI: R\$ 47,88

Valor Total: R\$ 784,48

Descritivo do Produto:

Assinado por 2 pessoas: HELOISA BORTOT e VANIOS CARLOS BIEHL
Para verificar a validade das assinaturas, acesse <https://franciscobeltrao.1doc.com.br/verificacao/DA54-B650-2094-1185> e informe o código DA54-B650-2094-1185

BIOCAM EQUIPAMENTOMÉDICO HOSP. EIRELI

CNPJ: 03.938.196/0001-58 - Inscrição Estadual: 244.851.666.114

Telefone/whatsapp: (19) 3272-8000/+55 (19) 99978-9771



PROPOSTA COMERCIAL

Data: 03/08/2023

Cotação nº 3.317 - 0



PAINEL KONEK BASIC 300X600 MM

Item: 7

Código do produto: 04.01.117

NCM: 90192010

IPI: 1,3%



Valor unitário:

R\$ 1.655,90

Quantidade: 4

Valor do IPI: R\$ 86,11

Valor Total: R\$ 6.709,71

Descritivo do Produto:

REGUA PARA SALA DE RECUPERAÇÃO CENTRO CIRURGICO ADULTO

REGUA PARA EMERGENCIA

PLACA DE ALUMINIO COMPOSTO NA COR BRANCA / FITA DE BORDA AZUL

01 PONTO DE O2

01 PONTO DE AR COMPRIMIDO

01 PONTO DE VÁCUO

04 PONTOS DE TOMADAS 220V 20A

02 PONTOS DE TOMADAS 110V 10A

01 PONTO DE MODULO CEGO (CHAMADA DE ENFERMAGEM)

01 PONTO DE REDE RJ45

01 INTERRUPTOR SIMPLES

Assinado por 2 pessoas: HELOISA BORTOT e VANIOS CARLOS BIEHL
Para verificar a validade das assinaturas, acesse <https://franciscobeltrao.1doc.com.br/verificacao/DA54-B650-2094-1185> e informe o código DA54-B650-2094-1185

BIOCAM EQUIPAMENTOMÉDICO HOSP. EIRELI

CNPJ: 03.938.196/0001-58 - Inscrição Estadual: 244.851.666.114

Telefone/whatsapp: (19) 3272-8000/+55 (19) 99978-9771



PROPOSTA COMERCIAL

Data: 03/08/2023

Cotação nº 3.317 - 0



SUPORE MONITOR KONEK /HORIZONTAL/1 ARTICULAÇÃO/MÓVEL
Item: 8

Código do produto: 04.06.001

NCM: 9403.20.00

IPI: 3,3%



Valor unitário:

R\$ 957,20

Quantidade: 4

CJ

Valor do IPI: R\$ 124,44

Valor Total: R\$ 3.953,24

Descritivo do Produto:

O suporte de monitor é um acessório da linha KONEK que têm o conceito de proporcionar praticidade e segurança no manuseio do monitor multiparametro.

Características técnicas: Suporte confeccionado em alumínio anodizado, com capacidade de carga para um monitor multiparâmetro de até 10Kg, distância fixa da parede até o centro do monitor de 30 cm, inclinação frontal de até 20°, com travamento por alavanca. Eixo dianteiro com rotação de 360°, permitindo o compartilhamento de tela e compatível com diversas marcas.

O modelo móvel tem a praticidade de transportar o monitor de um suporte para outro, soltando apenas um parafuso.

Fixação na parede através de bucha e parafuso (fornecido pela Biocam).

Modelo horizontal acompanha:

- 01 cesto aramado preto pequeno para acomodações de cabos (dimensões: A 12 x L 11,5 x C 25 cm).
- 01 barra do sistema KONEK para organização de beira de leito com 0,5 metros.
- 01 Kit fixação da barra KONEK.
- 01 Chave allen para fixação do suporte e base.

Obs.:

A base de fixação do monitor deve ser adquirida separadamente.

BIOCAM EQUIPAMENTOMÉDICO HOSP. EIRELI

CNPJ: 03.938.196/0001-58 - Inscrição Estadual: 244.851.666.114

Telefone/whatsapp: (19) 3272-8000/+55 (19) 99978-9771

1Doc: Protocolo 13.163/2023 | Anexo: emissao_DA54B6502094118536F9A800_protocolo-2--13.163-2023_assinado_versaoImpressao.pdf (3373) 42/102

www.biocam.com.br

Assinado por 2 pessoas: HELOISA BORTOT e VANIOS CARLOS BIEHL
Para verificar a validade das assinaturas, acesse <https://franciscobeltrao.1doc.com.br/verificacao/DA54-B650-2094-1185> e informe o código DA54-B650-2094-1185



PROPOSTA COMERCIAL

Data: 03/08/2023

Cotação nº 3.317 - 0



BASE PARA MONITOR UMEC 15

Item: 9

Código do produto: 04.08.009

NCM: 7606.11.90

IPI: 3,3%



Valor unitário:

R\$ 254,91

Quantidade: 4

PC

Valor do IPI: R\$ 33,14

Valor Total: R\$ 1.052,78

Descritivo do Produto:

A base para suporte de monitor é um acessório da linha KONEK que junto com o suporte de monitor têm a finalidade de proporcionar praticidade e segurança no manuseio do equipamento.

Características técnicas: Base confeccionada em alumínio anodizado, desenvolvida para apoiar o monitor e deixa-lo fixo ao suporte a fim de evitar queda. Base universal para monitores de até 10 quilos e com medidas inferiores a informada.

Dimensional: 119 x 116 x 12,7mm.

Modelos que atende:

Monitor multiparâmetro UMEC 15

Acompanha kit de parafusos para fixação do monitor.

Observações:

BASE COMPATIVEL APENAS COM MODELO DE SUPORTE DE ENGATE.

BIOCAM EQUIPAMENTOMÉDICO HOSP. EIRELI

CNPJ: 03.938.196/0001-58 - Inscrição Estadual: 244.851.666.114

Telefone/whatsapp: (19) 3272-8000/+55 (19) 99978-9771



PROPOSTA COMERCIAL

Data: 03/08/2023

Cotação nº 3.317 - 0



SUPORTE PARA BOMBA DE INFUSAO AJUSTAVEL Item: 10			
Código do produto: 111.02.003 NCM: 7326.90.90 IPI: 3,3%			
Valor unitário: R\$ 1.325,52	Quantidade: 4 UN	Valor do IPI: R\$ 172,32	Valor Total: R\$ 5.474,40
Descritivo do Produto: Esse suporte pode ser usado para pendurar bolsas de soro e bombas de infusão ao longo do tubo. Suporta até 4 bolsas de soro e até 4 bombas de infusão simultaneamente. Pode ser fixado em qualquer lugar.			

SUPORTE DE SORO HORIZONTAL (MONTADO) Item: 11			
Código do produto: 111.02.006 NCM: 7326.90.90 IPI: 3,3%			
Valor unitário: R\$ 328,10	Quantidade: 4 UN	Valor do IPI: R\$ 42,65	Valor Total: R\$ 1.355,05
Descritivo do Produto: Suporte para bolsas de soro de até 4 kg com 4 ganchos de soro. Pode ser fixado através do sistema eficiente Konek em qualquer lugar do leito.			

BIOCAM EQUIPAMENTOMÉDICO HOSP. EIRELI

CNPJ: 03.938.196/0001-58 - Inscrição Estadual: 244.851.666.114

Telefone/whatsapp: (19) 3272-8000/+55 (19) 99978-9771

1Doc: Protocolo 13.163/2023 | Anexo: emissao_DA54B6502094118536F9A800_protocolo-2--13.163-2023_assinado_versao Impressao.pdf (35/73) www.biocam.com.br

Assinado por 2 pessoas: HELOISA BORTOT e VANIOS CARLOS BIEHL
Para verificar a validade das assinaturas, acesse <https://franciscoeltrao.1doc.com.br/verificacao/DA54-B650-2094-1185> e informe o código DA54-B650-2094-1185



PROPOSTA COMERCIAL

Data: 03/08/2023

Cotação nº 3.317 - 0



SUPORTE DE PRONTUÁRIO Item: 12			
Código do produto: 111.01.015 NCM: 4202.12.10 IPI: 6,5%			
Valor unitário: R\$ 147,32	Quantidade: 4	Valor do IPI: R\$ 38,30	Valor Total: R\$ 627,58
Descritivo do Produto:			

PAINEL KONEK BASIC 300X600 MM Item: 13			
Código do produto: 04.01.117 NCM: 90192010 IPI: 1,3%			
Valor unitário: R\$ 1.608,31	Quantidade: 3	Valor do IPI: R\$ 62,72	Valor Total: R\$ 4.887,65
Descritivo do Produto:			
REGUA PARA SALA DE RECUPERAÇÃO CENTRO CIRURGICO BERÇO BEBÊ PLACA DE ALUMINIO COMPOSTO NA COR BRANCA / FITA DE BORDA AZUL 01 PONTO DE O2 01 PONTO DE AR COMPRIMIDO 01 PONTO DE VÁCUO 04 PONTOS DE TOMADAS 220V 20A 02 PONTOS DE TOMADAS 110V 10A 01 PONTO DE REDE RJ45			

BIOCAM EQUIPAMENTOMÉDICO HOSP. EIRELI

CNPJ: 03.938.196/0001-58 - Inscrição Estadual: 244.851.666.114

Telefone/whatsapp: (19) 3272-8000/+55 (19) 99978-9771



PROPOSTA COMERCIAL

Data: 03/08/2023

Cotação nº 3.317 - 0



SUPORTE MONITOR KONEK /HORIZONTAL/1 ARTICULAÇÃO/MÓVEL

Item: 14

Código do produto: 04.06.001

NCM: 9403.20.00

IPI: 3,3%



Valor unitário:

R\$ 957,20

Quantidade: 3

CJ

Valor do IPI: R\$ 93,33

Valor Total: R\$ 2.964,93

Descritivo do Produto:

O suporte de monitor é um acessório da linha KONEK que têm o conceito de proporcionar praticidade e segurança no manuseio do monitor multiparametro.

Características técnicas: Suporte confeccionado em alumínio anodizado, com capacidade de carga para um monitor multiparâmetro de até 10Kg, distância fixa da parede até o centro do monitor de 30 cm, inclinação frontal de até 20°, com travamento por alavanca. Eixo dianteiro com rotação de 360°, permitindo o compartilhamento de tela e compatível com diversas marcas.

O modelo móvel tem a praticidade de transportar o monitor de um suporte para outro, soltando apenas um parafuso.

Fixação na parede através de bucha e parafuso (fornecido pela Biocam).

Modelo horizontal acompanha:

- 01 cesto aramado preto pequeno para acomodações de cabos (dimensões: A 12 x L 11,5 x C 25 cm).
- 01 barra do sistema KONEK para organização de beira de leito com 0,5 metros.
- 01 Kit fixação da barra KONEK.
- 01 Chave allen para fixação do suporte e base.

Obs.:

A base de fixação do monitor deve ser adquirida separadamente.

BIOCAM EQUIPAMENTOMÉDICO HOSP. EIRELI

CNPJ: 03.938.196/0001-58 - Inscrição Estadual: 244.851.666.114

Telefone/whatsapp: (19) 3272-8000/+55 (19) 99978-9771

1Doc: Protocolo 13.163/2023 | Anexo: emissao_DA54B6502094118536F9A800_protocolo-2--13.163-2023_assinado_versaoImpressao.pdf (3773) 46/102

www.biocam.com.br

Assinado por 2 pessoas: HELOISA BORTOT e VANIOS CARLOS BIEHL
Para verificar a validade das assinaturas, acesse <https://franciscobeltrao.1doc.com.br/verificacao/DA54-B650-2094-1185> e informe o código DA54-B650-2094-1185



PROPOSTA COMERCIAL

Data: 03/08/2023

Cotação nº 3.317 - 0



BASE PARA MONITOR UMEC 15

Item: 15

Código do produto: 04.08.009

NCM: 7606.11.90

IPI: 3,3%



Valor unitário:

R\$ 254,91

Quantidade: 3

PC

Valor do IPI: R\$ 24,85

Valor Total: R\$ 789,58

Descritivo do Produto:

A base para suporte de monitor é um acessório da linha KONEK que junto com o suporte de monitor têm a finalidade de proporcionar praticidade e segurança no manuseio do equipamento.

Características técnicas: Base confeccionada em alumínio anodizado, desenvolvida para apoiar o monitor e deixa-lo fixo ao suporte a fim de evitar queda. Base universal para monitores de até 10 quilos e com medidas inferiores a informada.

Dimensional: 119 x 116 x 12,7mm.

Modelos que atende:

Monitor multiparâmetro UMEC 15

Acompanha kit de parafusos para fixação do monitor.

Observações:

BASE COMPATIVEL APENAS COM MODELO DE SUPORTE DE ENGATE.

Assinado por 2 pessoas: HELOISA BORTOT e VANIOS CARLOS BIEHL
Para verificar a validade das assinaturas, acesse <https://franciscobeltrao.1doc.com.br/verificacao/DA54-B650-2094-1185> e informe o código DA54-B650-2094-1185

BIOCAM EQUIPAMENTOMÉDICO HOSP. EIRELI

CNPJ: 03.938.196/0001-58 - Inscrição Estadual: 244.851.666.114

Telefone/whatsapp: (19) 3272-8000/+55 (19) 99978-9771





PROPOSTA COMERCIAL

Data: 03/08/2023

Cotação nº 3.317 - 0



SUPORE PARA BOMBA DE INFUSAO AJUSTAVEL Item: 16			
Código do produto: 111.02.003 NCM: 7326.90.90 IPI: 3,3%			
Valor unitário: R\$ 1.325,52	Quantidade: 3 UN	Valor do IPI: R\$ 129,24	Valor Total: R\$ 4.105,80
Descritivo do Produto: Esse suporte pode ser usado para pendurar bolsas de soro e bombas de infusão ao longo do tubo. Suporta até 4 bolsas de soro e até 4 bombas de infusão simultaneamente. Pode ser fixado em qualquer lugar.			

SUPORE DE SORO HORIZONTAL (MONTADO) Item: 17			
Código do produto: 111.02.006 NCM: 7326.90.90 IPI: 3,3%			
Valor unitário: R\$ 328,10	Quantidade: 3 UN	Valor do IPI: R\$ 31,99	Valor Total: R\$ 1.016,29
Descritivo do Produto: Suporte para bolsas de soro de até 4 kg com 4 ganchos de soro. Pode ser fixado através do sistema eficiente Konek em qualquer lugar do leito.			

BIOCAM EQUIPAMENTOMÉDICO HOSP. EIRELI

CNPJ: 03.938.196/0001-58 - Inscrição Estadual: 244.851.666.114

Telefone/whatsapp: (19) 3272-8000/+55 (19) 99978-9771

1Doc: Protocolo 13.163/2023 | Anexo: emissao_DA54B6502094118536F9A800_protocolo-2--13.163-2023_assinado_versao Impressao.pdf (39/73) 48/102

www.biocam.com.br

Assinado por 2 pessoas: HELOISA BORTOT e VANIOS CARLOS BIEHL
Para verificar a validade das assinaturas, acesse <https://franciscoeltrao.1doc.com.br/verificacao/DA54-B650-2094-1185> e informe o código DA54-B650-2094-1185



PROPOSTA COMERCIAL

Data: 03/08/2023

Cotação nº 3.317 - 0



SUPORTE DE PRONTUÁRIO Item: 18 Código do produto: 111.01.015 NCM: 4202.12.10 IPI: 6,5%			
Valor unitário: R\$ 147,32	Quantidade: 3	Valor do IPI: R\$ 28,73	Valor Total: R\$ 470,69
Descritivo do Produto:			

PAINEL KONEK BASIC 300X1000 MM Item: 19 Código do produto: 04.01.089 NCM: 90192010 IPI: 1,3%			
Valor unitário: R\$ 2.313,06	Quantidade: 10	Valor do IPI: R\$ 300,70	Valor Total: R\$ 23.431,30
Descritivo do Produto: REGUA PARA CENTRO CIRURGICO PLACA DE ALUMINIO COMPOSTO NA COR BRANCA / FITA DE BORDA AZUL 02 PONTOS DE O2 02 PONTOS DE AR COMPRIMIDO 02 PONTOS DE VÁCUO 06 PONTOS DE TOMADAS 220V 20A 02 PONTOS DE TOMADAS 110V 10A 01 PONTO DE REDE RJ45			

BIOCAM EQUIPAMENTOMÉDICO HOSP. EIRELI

CNPJ: 03.938.196/0001-58 - Inscrição Estadual: 244.851.666.114

Telefone/whatsapp: (19) 3272-8000/+55 (19) 99978-9771

1Doc: Protocolo 13.163/2023 | Anexo: emissao_DA54B6502094118536F9A800_protocolo-2--13.163-2023_assinado_versaoImpressao.pdf (40/73) 49/102

www.biocam.com.br

Assinado por 2 pessoas: HELOISA BORTOT e VANIOS CARLOS BIEHL
Para verificar a validade das assinaturas, acesse <https://franciscoeltrao.1doc.com.br/verificacao/DA54-B650-2094-1185> e informe o código DA54-B650-2094-1185



PROPOSTA COMERCIAL

Data: 03/08/2023

Cotação nº 3.317 - 0



SUPORTE MONITOR KONEK /HORIZONTAL/1 ARTICULAÇÃO/MÓVEL

Item: 20

Código do produto: 04.06.001

NCM: 9403.20.00

IPI: 3,3%



Valor unitário:

R\$ 957,20

Quantidade: 10

CJ

Valor do IPI: R\$ 311,09

Valor Total: R\$ 9.883,09

Descritivo do Produto:

O suporte de monitor é um acessório da linha KONEK que têm o conceito de proporcionar praticidade e segurança no manuseio do monitor multiparametro.

Características técnicas: Suporte confeccionado em alumínio anodizado, com capacidade de carga para um monitor multiparâmetro de até 10Kg, distância fixa da parede até o centro do monitor de 30 cm, inclinação frontal de até 20°, com travamento por alavanca. Eixo dianteiro com rotação de 360°, permitindo o compartilhamento de tela e compatível com diversas marcas.

O modelo móvel tem a praticidade de transportar o monitor de um suporte para outro, soltando apenas um parafuso.

Fixação na parede através de bucha e parafuso (fornecido pela Biocam).

Modelo horizontal acompanha:

- 01 cesto aramado preto pequeno para acomodações de cabos (dimensões: A 12 x L 11,5 x C 25 cm).
- 01 barra do sistema KONEK para organização de beira de leito com 0,5 metros.
- 01 Kit fixação da barra KONEK.
- 01 Chave allen para fixação do suporte e base.

Obs.:

A base de fixação do monitor deve ser adquirida separadamente.

BIOCAM EQUIPAMENTOMÉDICO HOSP. EIRELI

CNPJ: 03.938.196/0001-58 - Inscrição Estadual: 244.851.666.114

Telefone/whatsapp: (19) 3272-8000/+55 (19) 99978-9771

1Doc: Protocolo 13.163/2023 | Anexo: emissao_DA54B6502094118536F9A800_protocolo-2--13.163-2023_assinado_versaoImpressao.pdf (41/73)

www.biocam.com.br

50/102

Assinado por 2 pessoas: HELOISA BORTOT e VANIOS CARLOS BIEHL
Para verificar a validade das assinaturas, acesse <https://franciscoeltrao.1doc.com.br/verificacao/DA54-B650-2094-1185> e informe o código DA54-B650-2094-1185



PROPOSTA COMERCIAL

Data: 03/08/2023

Cotação nº 3.317 - 0



BASE PARA MONITOR UMEC 15

Item: 21

Código do produto: 04.08.009

NCM: 7606.11.90

IPI: 3,3%



Valor unitário:

R\$ 254,91

Quantidade: 10

PC

Valor do IPI: R\$ 82,85

Valor Total: R\$ 2.631,95

Descritivo do Produto:

A base para suporte de monitor é um acessório da linha KONEK que junto com o suporte de monitor têm a finalidade de proporcionar praticidade e segurança no manuseio do equipamento.

Características técnicas: Base confeccionada em alumínio anodizado, desenvolvida para apoiar o monitor e deixa-lo fixo ao suporte a fim de evitar queda. Base universal para monitores de até 10 quilos e com medidas inferiores a informada.

Dimensional: 119 x 116 x 12,7mm.

Modelos que atende:

Monitor multiparâmetro UMEC 15

Acompanha kit de parafusos para fixação do monitor.

Observações:

BASE COMPATIVEL APENAS COM MODELO DE SUPORTE DE ENGATE.

Assinado por 2 pessoas: HELOISA BORTOT e VANIOS CARLOS BIEHL
Para verificar a validade das assinaturas, acesse <https://franciscobeltrao.1doc.com.br/verificacao/DA54-B650-2094-1185> e informe o código DA54-B650-2094-1185

BIOCAM EQUIPAMENTOMÉDICO HOSP. EIRELI

CNPJ: 03.938.196/0001-58 - Inscrição Estadual: 244.851.666.114

Telefone/whatsapp: (19) 3272-8000/+55 (19) 99978-9771



PROPOSTA COMERCIAL

Data: 03/08/2023

Cotação nº 3.317 - 0



SUPORTE PARA BOMBA DE INFUSAO AJUSTAVEL

Item: 22

Código do produto: 111.02.003

NCM: 7326.90.90

IPI: 3,3%



Valor unitário:

R\$ 1.325,52

Quantidade: 10

UN

Valor do IPI: R\$ 430,79

Valor Total: R\$ 13.685,99

Descritivo do Produto:

Esse suporte pode ser usado para pendurar bolsas de soro e bombas de infusão ao longo do tubo. Suporta até 4 bolsas de soro e até 4 bombas de infusão simultaneamente. Pode ser fixado em qualquer lugar.

SUPORTE DE SORO HORIZONTAL (MONTADO)

Item: 23

Código do produto: 111.02.006

NCM: 7326.90.90

IPI: 3,3%



Valor unitário:

R\$ 328,10

Quantidade: 10

UN

Valor do IPI: R\$ 106,63

Valor Total: R\$ 3.387,63

Descritivo do Produto:

Suporte para bolsas de soro de até 4 kg com 4 ganchos de soro. Pode ser fixado através do sistema eficiente Konek em qualquer lugar do leito.

BIOCAM EQUIPAMENTOMÉDICO HOSP. EIRELI

CNPJ: 03.938.196/0001-58 - Inscrição Estadual: 244.851.666.114

Telefone/whatsapp: (19) 3272-8000/+55 (19) 99978-9771

1Doc: Protocolo 13.163/2023 | Anexo: emissao_DA54B6502094118536F9A800_protocolo-2--13.163-2023_assinado_versao Impressao.pdf (4373) 52/102

www.biocam.com.br

Assinado por 2 pessoas: HELOISA BORTOT e VANIOS CARLOS BIEHL
Para verificar a validade das assinaturas, acesse <https://franciscoeltrao.1doc.com.br/verificacao/DA54-B650-2094-1185> e informe o código DA54-B650-2094-1185



PROPOSTA COMERCIAL

Data: 03/08/2023

Cotação nº 3.317 - 0



SUPORTE DE PRONTUÁRIO

Item: 24

Código do produto: 111.01.015

NCM: 4202.12.10

IPI: 6,5%



Valor unitário:

R\$ 147,32

Quantidade: 10

Valor do IPI: R\$ 95,76

Valor Total: R\$ 1.568,96

Descritivo do Produto:

Assinado por 2 pessoas: HELOISA BORTOT e VANIOS CARLOS BIEHL
Para verificar a validade das assinaturas, acesse <https://franciscobeltrao.1doc.com.br/verificacao/DA54-B650-2094-1185> e informe o código DA54-B650-2094-1185

BIOCAM EQUIPAMENTOMÉDICO HOSP. EIRELI

CNPJ: 03.938.196/0001-58 - Inscrição Estadual: 244.851.666.114

Telefone/whatsapp: (19) 3272-8000/+55 (19) 99978-9771

1Doc: Protocolo 13.163/2023 | Anexo: emissao_DA54B6502094118536F9A800_protocolo-2--13.163-2023__assinado_versaoImpressao.pdf (44/73) www.biocam.com.br

53/102



PROPOSTA COMERCIAL

Data: 03/08/2023

Cotação nº 3.317 - 0



PAINEL KONEK BASIC 300X1000 MM

Item: 25

Código do produto: 04.01.089

NCM: 90192010

IPI: 1,3%



Valor unitário:

R\$ 2.337,68

Quantidade: 10

Valor do IPI: R\$ 303,90

Valor Total: R\$ 23.680,70

Descritivo do Produto:

REGUA PARA SALA DE RECUPERAÇÃO CENTRO CIRURGICO

REGUA PARA UTI

PLACA DE ALUMINIO COMPOSTO NA COR BRANCA / FITA DE BORDA AZUL

02 PONTOS DE O2

02 PONTOS DE AR COMPRIMIDO

02 PONTOS DE VÁCUO

06 PONTOS DE TOMADAS 220V 20A

02 PONTOS DE TOMADAS 110V 10A

01 PONTO DE MODULO CEGO (CHAMADA DE ENFERMAGEM)

01 PONTO DE REDE RJ45

Assinado por 2 pessoas: HELOISA BORTOT e VANIOS CARLOS BIEHL
Para verificar a validade das assinaturas, acesse <https://franciscobeltrao.1doc.com.br/verificacao/DA54-B650-2094-1185> e informe o código DA54-B650-2094-1185

BIOCAM EQUIPAMENTOMÉDICO HOSP. EIRELI

CNPJ: 03.938.196/0001-58 - Inscrição Estadual: 244.851.666.114

Telefone/whatsapp: (19) 3272-8000/+55 (19) 99978-9771

1Doc: Protocolo 13.163/2023 | Anexo: emissao_DA54B6502094118536F9A800_protocolo-2--13.163-2023_assinado_versaoImpressao.pdf (45/73)

www.biocam.com.br

54/102



PROPOSTA COMERCIAL

Data: 03/08/2023

Cotação nº 3.317 - 0



SUPORE MONITOR KONEK /HORIZONTAL/1 ARTICULAÇÃO/MÓVEL
Item: 26

Código do produto: 04.06.001

NCM: 9403.20.00

IPI: 3,3%



Valor unitário:

R\$ 957,20

Quantidade: 10

CJ

Valor do IPI: R\$ 311,09

Valor Total: R\$ 9.883,09

Descritivo do Produto:

O suporte de monitor é um acessório da linha KONEK que têm o conceito de proporcionar praticidade e segurança no manuseio do monitor multiparametro.

Características técnicas: Suporte confeccionado em alumínio anodizado, com capacidade de carga para um monitor multiparâmetro de até 10Kg, distância fixa da parede até o centro do monitor de 30 cm, inclinação frontal de até 20°, com travamento por alavanca. Eixo dianteiro com rotação de 360°, permitindo o compartilhamento de tela e compatível com diversas marcas.

O modelo móvel tem a praticidade de transportar o monitor de um suporte para outro, soltando apenas um parafuso.

Fixação na parede através de bucha e parafuso (fornecido pela Biocam).

Modelo horizontal acompanha:

- 01 cesto aramado preto pequeno para acomodações de cabos (dimensões: A 12 x L 11,5 x C 25 cm).
- 01 barra do sistema KONEK para organização de beira de leito com 0,5 metros.
- 01 Kit fixação da barra KONEK.
- 01 Chave allen para fixação do suporte e base.

Obs.:

A base de fixação do monitor deve ser adquirida separadamente.

BIOCAM EQUIPAMENTOMÉDICO HOSP. EIRELI

CNPJ: 03.938.196/0001-58 - Inscrição Estadual: 244.851.666.114

Telefone/whatsapp: (19) 3272-8000/+55 (19) 99978-9771

1Doc: Protocolo 13.163/2023 | Anexo: emissao_DA54B6502094118536F9A800_protocolo-2--13.163-2023_assinado_versaoImpressao.pdf (46/73) www.biocam.com.br

55/102

Assinado por 2 pessoas: HELOISA BORTOT e VANIOS CARLOS BIEHL
Para verificar a validade das assinaturas, acesse <https://franciscobeltrao.1doc.com.br/verificacao/DA54-B650-2094-1185> e informe o código DA54-B650-2094-1185



PROPOSTA COMERCIAL

Data: 03/08/2023

Cotação nº 3.317 - 0



BASE PARA MONITOR UMEC 15

Item: 27

Código do produto: 04.08.009

NCM: 7606.11.90

IPI: 3,3%



Valor unitário:

R\$ 254,91

Quantidade: 10

PC

Valor do IPI: R\$ 82,85

Valor Total: R\$ 2.631,95

Descritivo do Produto:

A base para suporte de monitor é um acessório da linha KONEK que junto com o suporte de monitor têm a finalidade de proporcionar praticidade e segurança no manuseio do equipamento.

Características técnicas: Base confeccionada em alumínio anodizado, desenvolvida para apoiar o monitor e deixa-lo fixo ao suporte a fim de evitar queda. Base universal para monitores de até 10 quilos e com medidas inferiores a informada.

Dimensional: 119 x 116 x 12,7mm.

Modelos que atende:

Monitor multiparâmetro UMEC 15

Acompanha kit de parafusos para fixação do monitor.

Observações:

BASE COMPATIVEL APENAS COM MODELO DE SUPORTE DE ENGATE.

Assinado por 2 pessoas: HELOISA BORTOT e VANIOS CARLOS BIEHL
Para verificar a validade das assinaturas, acesse <https://franciscobeltrao.1doc.com.br/verificacao/DA54-B650-2094-1185> e informe o código DA54-B650-2094-1185

BIOCAM EQUIPAMENTOMÉDICO HOSP. EIRELI

CNPJ: 03.938.196/0001-58 - Inscrição Estadual: 244.851.666.114

Telefone/whatsapp: (19) 3272-8000/+55 (19) 99978-9771



PROPOSTA COMERCIAL

Data: 03/08/2023

Cotação nº 3.317 - 0



SUPORTE PARA BOMBA DE INFUSAO AJUSTAVEL Item: 28			
Código do produto: 111.02.003 NCM: 7326.90.90 IPI: 3,3%			
Valor unitário: R\$ 1.325,52	Quantidade: 10 UN	Valor do IPI: R\$ 430,79	Valor Total: R\$ 13.685,99
Descritivo do Produto: Esse suporte pode ser usado para pendurar bolsas de soro e bombas de infusão ao longo do tubo. Suporta até 4 bolsas de soro e até 4 bombas de infusão simultaneamente. Pode ser fixado em qualquer lugar.			

SUPORTE DE SORO HORIZONTAL (MONTADO) Item: 29			
Código do produto: 111.02.006 NCM: 7326.90.90 IPI: 3,3%			
Valor unitário: R\$ 328,10	Quantidade: 10 UN	Valor do IPI: R\$ 106,63	Valor Total: R\$ 3.387,63
Descritivo do Produto: Suporte para bolsas de soro de até 4 kg com 4 ganchos de soro. Pode ser fixado através do sistema eficiente Konek em qualquer lugar do leito.			

BIOCAM EQUIPAMENTOMÉDICO HOSP. EIRELI

CNPJ: 03.938.196/0001-58 - Inscrição Estadual: 244.851.666.114

Telefone/whatsapp: (19) 3272-8000/+55 (19) 99978-9771

1Doc: Protocolo 13.163/2023 | Anexo: emissao_DA54B6502094118536F9A800_protocolo-2--13.163-2023_assinado_versaoImpressao.pdf (48/73) www.biocam.com.br

Assinado por 2 pessoas: HELOISA BORTOT e VANIOS CARLOS BIEHL
Para verificar a validade das assinaturas, acesse <https://franciscoeltrao.1doc.com.br/verificacao/DA54-B650-2094-1185> e informe o código DA54-B650-2094-1185





PROPOSTA COMERCIAL

Data: 03/08/2023

Cotação nº 3.317 - 0



SUPORTE DE PRONTUÁRIO Item: 30 Código do produto: 111.01.015 NCM: 4202.12.10 IPI: 6,5%			
Valor unitário: R\$ 147,32	Quantidade: 10	Valor do IPI: R\$ 95,76	Valor Total: R\$ 1.568,96
Descritivo do Produto:			

KONEK 1 METRO (CONJUNTO) Item: 31 Código do produto: 04.01.002 NCM: 7604.21.00 IPI: 0,0%			
Valor unitário: R\$ 110,00	Quantidade: 128 CJ	Valor do IPI: R\$ 0,00	Valor Total: R\$ 14.080,00
Descritivo do Produto: Sistema KONEK (Acompanha 2 adaptadores por barra + 2 parafusos e buchas para fixação na parede e 1 parafuso fixar os adaptadores à barra Konek + emendas se necessário.)			

TOTAL DA PROPOSTA COM IPI: 184.450,55
(cento e oitenta e quatro mil e quatrocentos e cinquenta reais e cinquenta e cinco centavos)

BIOCAM EQUIPAMENTOMÉDICO HOSP. EIRELI

CNPJ: 03.938.196/0001-58 - Inscrição Estadual: 244.851.666.114

Telefone/whatsapp: (19) 3272-8000/+55 (19) 99978-9771

1Doc: Protocolo 13.163/2023 | Anexo: emissao_DA54B6502094118536F9A800_protocolo-2--13.163-2023_assinado_versao Impressao.pdf (49/73)

www.biocam.com.br

58/102

Assinado por 2 pessoas: HELOISA BORTOT e VANIOS CARLOS BIEHL
Para verificar a validade das assinaturas, acesse <https://franciscoeltrao.1doc.com.br/verificacao/DA54-B650-2094-1185> e informe o código DA54-B650-2094-1185



PROPOSTA COMERCIAL

Data: 03/08/2023

Cotação nº 3.317 - 0



CONDIÇÕES GERAIS DE FORNECIMENTO

Prazo da Entrega até: 45

Validade da Proposta: 11/08/2023

Condições de pagamento: À vista

Frete: FOB - Campinas R\$

Valor do IPI: R\$ 4.193,66

Na aprovação do pedido, favor mencionar o número do orçamento da Biocam.

Garantia: 12 meses para equipamentos (exceto acessórios) e 3 meses para peças contra qualquer defeito de Fabricação

Faturamento Mínimo: R\$ 500,00

Prazo máximo de 7 dias para troca ou devolução.

Dados Bancários:

PIX CNPJ: 03.938.196/0001-58

Banco	Agência	C/C
Itaú	1370	25360-9
Banco do Brasil	52-3	211077-6

BIOCAM EQUIPAMENTOMÉDICO HOSP. EIRELI

CNPJ: 03.938.196/0001-58 - Inscrição Estadual: 244.851.666.114

Telefone/whatsapp: (19) 3272-8000/+55 (19) 99978-9771

1Doc: Protocolo 13.163/2023 | Anexo: emissao_DA54B6502094118536F9A800_protocolo-2--13.163-2023_assinado_versaoImpressao.pdf (50/73)

www.biocam.com.br

Assinado por 2 pessoas: HELOISA BORTOT e VANIOS CARLOS BIEHL
Para verificar a validade das assinaturas, acesse <https://franciscobeltrao.1doc.com.br/verificacao/DA54-B650-2094-1185> e informe o código DA54-B650-2094-1185





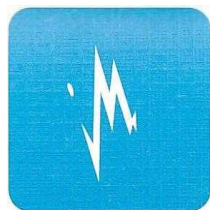

INSTALAMED

CIGMED COMÉRCIO E INSTALAÇÕES DE GASES MEDICINAIS LTDA.

Execução de Projetos e Redes de Distribuição de Gases Medicinais (Oxigênio, Ar Comprimido, Óxido Nitroso e Vácuo Clínico), Gases Especiais e Gases Industriais. Equipamentos de Gasoterapia, Módulos e Centrais (Ar comprimido Medicinal e Vácuo Clínico), Centrais de Cilindros para Gases Medicinais, Gases Especiais e Gases Industriais, Painéis de Cabeceira

Londrina, 07 de fevereiro de 2024.

À
PREFEITURA MUNICIPAL
DE FRANCISCO BELTRÃO-
PR.

AT.: OBRA HGI

REF.: ORÇAMENTO PAINÉIS (RÉGUAS) DE CABEÇEIRA LEITOS.

Conforme vossa solicitação, passamos abaixo, preços e condições de fornecimento, dos equipamentos abaixo descritos:

Item	descrição	Qdade	und	Preço Unitário	Preço total
1	Régua de gases Emergência : .02 pontos de oxigênio .02 pontos de ar comprimido .02 pontos de vácuo clínico .06 tomadas 220 V .02 tomadas 110 V .01 ponto de lógica .01 interruptor leito .01 ponto chamada de enfermagem .Suporte monitor .Suporte bomba de infusão .Suporte para soro .Suporte para prontuário	05	und	5.135,00	R\$ 25.675,00
2	Régua de gases Recuperação C.C: ADULTO .01 pontos de oxigênio .01 pontos de ar comprimido .01 pontos de vácuo clínico .04 tomadas 220 V .02 tomadas 110 V .01 ponto de lógica .01 interruptor leito .01 ponto chamada de enfermagem .Suporte monitor .Suporte bomba de infusão .Suporte para soro .Suporte para prontuário	04	und	4.715,00	R\$ 18.860,00
3	Régua de gases Recuperação C.C. Berço Bebê : .01 pontos de oxigênio .01 pontos de ar comprimido .01 pontos de vácuo clínico .04 tomadas 220 V .02 tomadas 110 V .01 ponto de lógica .01 interruptor leito .01 ponto chamada de enfermagem .Suporte monitor .Suporte bomba de infusão .Suporte para soro .Suporte para prontuário	03	und	5.135,00	R\$ 15.405,00
4	Régua de gases Salas cirúrgicas : .02 pontos de oxigênio .02 pontos de ar comprimido .02 pontos de vácuo clínico .06 tomadas 220 V .02 tomadas 110 V .01 ponto de lógica	10	und	2.145,00	R\$ 21.450,00
5	Régua de gases Emergência : .02 pontos de oxigênio .02 pontos de ar comprimido .02 pontos de vácuo clínico .06 tomadas 220 V .02 tomadas 110 V .01 ponto de lógica .01 interruptor leito .01 ponto chamada de enfermagem .Suporte monitor .Suporte bomba de infusão .Suporte para soro .Suporte para prontuário	05	und	5.135,00	R\$ 25.675,00

Assinado por 2 pessoas: HELOISA BORTOT e VANIOS CARLOS BIEHL
Para verificar a validade das assinaturas, acesse <https://franciscobeltrao.idoc.com.br/verificacao/DA54-B650-2094-1185> e informe o código DA54-B650-2094-1185



MÃO-DE-OBRA PARA INSTALAÇÃO: R\$7.935,00

-PREÇO TOTAL : R\$ 115.000,00

-Condição de pagamento : 30% pedido / saldo contra entrega.

-Prazo de entrega : Até 60 (sessenta) dias após confirmação.

Sendo só para o momento, colocamo-nos a disposição.

Atenciosamente

Celso Alves Pereira

Rua Montevideu, 368 - Pq. Guanabara - Fone/Fax: (43) 3356-0279 - CEP 86050-020 Londrina – Paraná
E-mail: instalamed@onda.com.br

Assinado por 2 pessoas: HELOISA BORTOT e VANIOS CARLOS BIEHL
Para verificar a validade das assinaturas, acesse <https://franciscobeltrao.1doc.com.br/verificacao/DA54-B650-2094-1185>



DOCUMENTO AUXILIAR DE VENDA - ORÇAMENTO
NÃO É DOCUMENTO FISCAL - NÃO É VÁLIDO COMO RECIBO E COMO
GARANTIA DE MERCADORIA - NÃO COMPROVA PAGAMENTO

Gaiovicz e Vicensi Ltda - Aquarius Áudio Pró
CNPJ: 04.258.543/0001-64 - Insc. Estadual:
Avenida General Osório - , 73 - Cango
85604-240 - Francisco Beltrão - PR

Página 1/1
Fone: (46) 3055 7766

N. do Documento Fiscal: 000000

DAV: 0000000610

Vendedor: Alcemir Gaiovicz

Validade: 10/03/2024

Data: 09/02/2024 Hora: 11:01:41

Identificação do Solicitante

Nome: Prefeitura Mun Fco Beltrão

Fantasia:

Solicitante:

Endereço: Rua Octaviano T do Santos 1000

CEP: 85601-030

Comercial: 46 3520 2121

Fax:

Residencial: 46 3520 2121

E-mail:

CPF/CNPJ: 77.816.510/0001-66

RG/IE:

IM:

Bairro: Centro

Cidade/UF: Francisco Beltrão / PR

Celular/0800:

Relação de Produtos/Serviços

Código	Cód. Barras	Descrição	Qtd	Med	Unitário	Desconto	Total	
001	1063	1063	Mesa Soundcraft UI 24 R	1,00	PC	7.951,63	0,00	7.951,63
002	2716	2716	Mic Sennheiser Din Cardioide E 835	1,00	UN	1.022,51	0,00	1.022,51
003	2607	2607	Arandela Frahm 40 W Com Trafo Red	204,00	UN	278,00	0,00	56.712,00
004	110	110	Amplificador Frahm GR 5000 LA	5,00	PC	3.747,36	0,00	18.736,80
005	2415	2415	pedestal Vector MV 01	1,00	PC	122,11	0,00	122,11
006	374	374	Cabo Santo Angelo SC-30P	100,00	MT	8,32	0,00	832,00
007	1099	1099	Multicabo Santo Angelo 12 v	200,00	MT	37,72	0,00	7.544,00
008	1362	1362	Plug Roxtone P10 Mono	24,00	PC	11,16	0,00	267,84
009	1348	1348	Canon Roxtone XLR Macho	12,00	PC	10,72	0,00	128,64
010	1355	1355	Fio Imfap Bipolar 2x2,5	2.000,00	MT	4,16	0,00	8.320,00
011	1246	1246	Fone Vokal E 40	1,00	PC	315,20	0,00	315,20
012	1002	1002	Mao de obra	1,00	UN	14.890,00	0,00	14.890,00

Transportadora:

Quantidade: 0,00

Peso Bruto: 0,0000

Peso Líquido: 0,0000

SubTotal:

116.842,73

Desconto:

0,00

Frete:

0,00

Total:

116.842,73

Pagamento: Nenhum

Observações:

Data

Assinatura do Solicitante

É VEDADA A AUTENTICAÇÃO DESTE DOCUMENTO





SONUS PRO AUDIO SONORIZAÇÃO LTDA
 Rua Curitiba, 2187 - Bairro Nosa S. Aparecida
 Cidade - Francisco Beltrão - PR
 www.sonusproaudio.com.br - telefone (46)3523-7192

ORÇAMENTO SISTEMA DE SOM

Razão social: Hospital Intermunicipal FB

Endereço:

CEP:

E-mail:

Fone:

Item	Discriminação dos serviços	Qtde	Un	Preço Unitário		Preço Total		Total
				Material	Mão de Obra	Material	Mão de Obra	
1. EQUIPAMENTOS CABOS CONECTORES								
1.1	MIXER - GERENCIADOR DIGITAL DE SOM MULTICANAL: Ui24R gerenciamento remoto através de rede Ethnet Lan; Gerenciamento e configuração por iOS, Android, Windows, Mac OS e Linux; 24 entradas endereçáveis; EQ paramétrico de 4 bandas, filtro passa-alta, compressor, de-esser e noise gate nos canais de entrada; Saídas L e R XLR; 8 saídas auxiliares XLR digitalmente configuráveis e endereçáveis; Saídas de fone P10 TRS; Conexão USB; Ethernet e HDMI; Bivolt; Montável em padrão rack 4U.	1,00	PÇ	14.112,06	4.371,40	14.112,06	4.371,40	18.483,46
1.2	Behringer C-1 Microfone condensador de captação lateral, com fio, padrão polar cardióide, conector XLR, resposta de frequência de 40Hz - 20KHz, impedância nominal 100 Ohms, alimentação fantasma de +36 a 52V, membrana mínima 15 mm, diâmetro externo mínimo de 4,5 cm e máximo de 6 cm.	1,00	PÇ	1.229,17	266,31	1.229,17	266,31	1.495,48
1.3	Alctron PF8 KOQZM Difusor/isolador acústico para microfone. Filtro pop para microfone incluso.	1,00	PÇ	837,49	191,92	837,49	191,92	1.029,41



ORÇAMENTO SISTEMA DE SOM

1.4	Arandela Frahm CO6 FR40Q C/F - branca - Full Range, 8 Ohms, potência máxima admissível 80W, potência RMS 40W, trafo de (10W @ 70V); woofer de 6", cone e borda de celulose, bobina móvel em alumínio, tweeter Piezo/Elétrico, resposta de frequência 100 - 18KHz, SPL 93. Dimensão em mm (AxLxC) : 222 x 222 mm, altura da arandela 65 mm.	74,00	PÇ	360,42	158,15	26.671,08	11.703,10	38.374,18
1.5	Arandela Frahm CO6 FR40Q C/F - branca - Full Range, 8 Ohms, potência máxima admissível 80W, potência RMS 40W, trafo de (10W @ 70V); woofer de 6", cone e borda de celulose, bobina móvel em alumínio, tweeter Piezo/Elétrico, resposta de frequência 100 - 18KHz, SPL 93. Dimensão em mm (AxLxC) : 222 x 222 mm, altura da arandela 65 mm. OBS.: com suporte de 40x70 cm em MDF.	130,00	PÇ	392,01	172,10	50.961,30	22.373,00	73.334,30
1.6	Amplificador Frahm GR5000 LA G5 - Dois canais de 300 Watts RMS @ 16 Ohms, 20 Ohms ou 70V cada; Padrão rack 19; Bivolt automático; Consumo máximo 850W.	5,00	PÇ	3.994,72	617,90	19.973,60	3.089,50	23.063,10
1.7	Suporte para microfone Vector SM-20-P, de mesa, tipo girafa com haste telescópica, aço carbono, pintura preto epoxi, altura mínima 30 cm, base pesada.	1,00	PÇ	226,38	35,17	226,38	35,17	261,55
1.8	CABO REDE CAT 7	85,00	M	9,86	5,36	838,10	455,60	1.293,70
1.9	Cabo de áudio Santo Angelo SC-20, balanceado, liga de cobre virgem OFHC isento de oxigênio, blindagem trançada, fita de alumínio, bitola 0,20mm²/24 AWG	230,00	M	12,07	6,60	2.776,10	1.518,00	4.294,10
1.10	Cabo paralelo sonorização 2x2,5	1.500,00	M	7,59	4,19	11.385,00	6.285,00	17.670,00
1.11	Conector Santo Angelo P10N TRS de linha	24,00	PÇ	40,06	16,80	961,44	403,20	1.364,64
1.12	Conector Santo Angelo PLG XLR SAS L3FNN01	10,00	PÇ	48,47	20,43	484,70	204,30	689,00
1.13	Conector Santo Angelo PLG XLR SAS L3MNN01	2,00	PÇ	48,47	20,43	96,94	40,86	137,80
1.14	Fone de ouvido Behringer HPS3000	1,00	PÇ	438,19	54,34	438,19	54,34	492,53



SONUS PRO AUDIO SONORIZAÇÃO LTDA
Rua Curitiba, 2187 - Bairro Nosa S. Aparecida
Cidade - Francisco Beltrão - PR
www.sonusproaudio.com.br - telefone (46)3523-7192

ORÇAMENTO SISTEMA DE SOM

1.15	Rack em MDF chapa 18 mm, medidas externas, L536xA1126xP520 mm, com porta frontal de giro, com chave. (Ver detalhamento no arquivo 3D para Sketchup).	1,00	PÇ	1.180,56	553,80	1.180,56	553,80	1.744,36	
Total do item 1						-	132.172,11	51.545,50	183.727,61
TOTAL							132.172,11	51.545,50	183.727,61

Forma de pagamento: no pedido

Prazo de entrega: Verificar no ato do pedido.

OBS.: Por falta de materia-prima e planejamento dos fabricantes, alguns produtos podem demorar até cem dias, caso o distribuidor no Brasil não tenha em estoque.

Todos os equipamentos instalados e configurados.

Treinamento operador: 4 horas.

Os equipamentos serão entregues em endereço indicado pelo comprador no prazo estipulado no pedido.

OBS.: a rede elétrica, infraestrutura para cabeamento e os cabos para as arandelas, cabos de áudio e cabo de rede devem ser instalados pelo contratante.

Garantia contra defeitos de instalação: três anos

Garantia dos equipamentos: conforme normas vigentes no Brasil.

Validade do orçamento: 15/01/2024



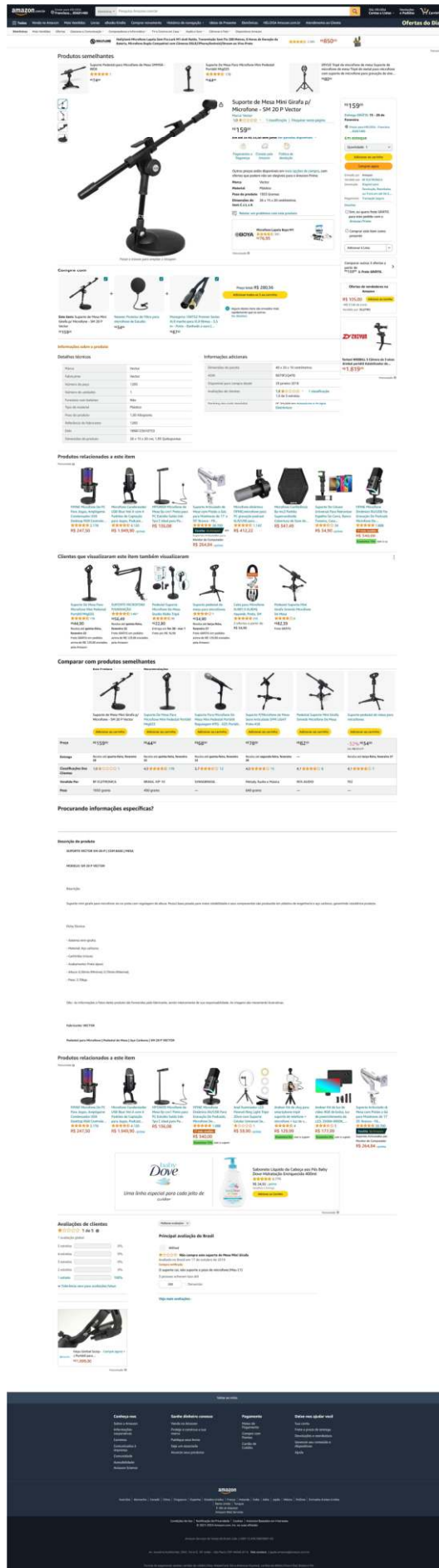

Assinado por 2 pessoas: HELOISA BORTOT e VANIOS CARLOS BIEHL
Para verificar a validade das assinaturas, acesse <https://franciscobelltrao.1doc.com.br/verificacao/DA54-B650-2094-1185> e informe o código DA54-B650-2094-1185



Início > Amplificador Frahm Gr 5000 Bluetooth G5 32318



Amplificador Frahm Gr 5000 Bluetooth G5 32318

Frahm

Amplificador Frahm Gr 5000 Bluetooth G5 32318

A linha de amplificadores Groov Frahm traz o que melhor em amplificadores para médios e grandes ambientes. Desenvolvidos com a mais alta tecnologia, os aplicadores classe D, garantem entrega de potência, baixos níveis de distorção e excelentes índices de eficiência. Com mídias e pré-amplificador embarcado, oferece praticidade e confiabilidade em instalações de médio e grande porte.

Pré-amplificador - Conexões de mídias embarcadas no próprio case, oferece praticidade para instalação, pois não necessitam de outros acessórios para reprodução de mídias como: USB, BT e FM.

Conexão para microfone - Entrada para microfone XLR e P10 são elementos essenciais para instalação em alguns locais, sendo estas conexões já do produto Volume Inteligente- Sistema dedicado para chamadas, atenua a mídia para o estator e entrada microfone.

Abas para instalação em Rack - acessório que acompanha os produtos para instalação em racks padrão U19. Fonte de alimentação universal - Fonte chaveada com proteção a instabilidade da rede, mantendo a potência, mesmo com oscilações da rede elétrica, de menor tamanho e peso, "comparado com fontes convencionais" fazendo com que o equipamento fique leve.

R\$ 3.190,00
R\$ 3.030,50 a vista
 ou R\$ 1.190,00 parcelado em até 10x de R\$ 119,00 sem juros.

[COMPRAR AGORA!](#) [Favorito](#)

FRETE - Calcule o custo e tempo de entrega nos campos abaixo:

Digite seu CEP [Consultar](#) *Não sei meu CEP

Produto: Em estoque
 SKU: 191346

★★★★★ [Seja o primeiro a avaliar este produto](#)

Detalhes do Produto

Amplificador Frahm Gr 5000 Bluetooth G5 32318

Benefícios:

- Sonorização de qualidade.
- Fácil instalação.
- Mídias embarcadas
- Suporte técnico especializado.
- Potência RMS : 600W (2x300W) @ 16 Ohms / 20 Ohms ou 70V
- Amplificador mono : Classe D
- Número de canais : 2
- Bivolt automático : 100-240V
- Consumo máximo : 850W

Indicação de uso: Escolas, aeroportos, rodoviárias, supermercados, escritórios, lojas, hotéis, igrejas entre outros.

Especificações Técnicas

Marcas	Frahm
--------	-------

Seja o primeiro a avaliar este produto

Opiniões dos clientes

0% Recomendaram esse produto

- ★★★★★ 0% 0 avaliações
- ★★★★☆ 0% 0 avaliações
- ★★★☆☆ 0% 0 avaliações
- ★★☆☆☆ 0% 0 avaliações
- ★☆☆☆☆ 0% 0 avaliações

[AVALIAR O PRODUTO](#)

ASSINE NOSSA NEWSLETTER

E receba novidades e promoções por e-mail!

Digite seu e-mail

[Cadastrar agora](#)

Ao cadastrar-se você está aceitando receber nossos e-mails. Fique tranquilo, não fazemos envio de spam e você poderá descancelar-se a qualquer momento.

Cookies: Guardamos estatísticas de visitas para melhorar sua experiência de navegação. Ao utilizar nossos serviços, você concorda com tal monitoramento.

ATENDIMENTO

INSTITUCIONAL

- Nossos Telefones / Contatos
- Pagamentos e Cancelamentos
- Entregas
- Dúvidas? Fale Conosco
- Downloads

AJUDA

- Trocas e devoluções
- Política de entrega
- Política de compra
- Política de privacidade
- Direito de arrependimento

MINHA CONTA

- Meu Cadastro
- Meus Pedidos
- Endereço de entrega
- Alterar Senha
- Alterar Cadastro

Forma de pagamento



Métodos de envio



Segurança e Certificação



Harmonia Musical | 24025-020 | Colônia - GO | Rua 04, 734 | 37.391.869/0001-14

Bis2Bis

Crie sua loja virtual com a melhor empresa de e-commerce do Brasil.





O que você procura na Leroy Merlin?



Departamentos Festival da Construção Tendências Ofertas Projetos Dicas Serviços Para empresas Programa de Fidelidade

Meu carrinho

Sua localização é Francisco Beltrão - PR, você pode retirar seu produto nas Lojas da região. Política de entrega.

Comprar mais produtos

Cálculo do frete

Digite seu CEP

85601-030

Não sei meu CEP

Para finalizar sua compra, digite o número do seu CEP para calcular o frete do seu pedido.

Subtotal R\$ 2.100,00

Frete estimado R\$ 79,90

Total R\$ 2.179,90 ou R\$ 2.179,90 em até 8x de R\$ 272,49 sem juros

Continuar para pagamento

Você tem cupons disponíveis? Siga com a compra e aplique seu cupom na etapa de pagamento!

Entregamos para você

Agende para receber por: por R\$ 79,90

Receba no prazo de: 4 a 6 dias úteis por R\$ 79,90



Aquecedor Elétrico Central 10500W 220V Digital AQ256 Branc...

Vendido e entregue por AcquaSystem

1 un R\$ 2.100,00 1 un R\$ 2.100,00

Compre pelo telefone

Das 8h às 19h de segunda a sexta. Das 8h às 14h aos sábados.

4007-1380 Capitais

0800-602-1380 Demais regiões

Central de Atendimento

Das 08h às 19h de segunda a sábado, exceto feriados.

(11) 4020-5376 Capitais

4020-5376 Capitais

0800-020-5376 Demais regiões

Redes Sociais

Acompanhe as novidades da Leroy Merlin em todas as nossas redes.



<h4>Departamentos</h4> <ul style="list-style-type: none"> Ar e Ventilação Áudio, Vídeo e TVs Banheiros Cama, Mesa e Banho Cozinhas e Áreas de Serviço Decoração Eletrodomésticos Eletroportáteis Ferragens Ferramentas Informática Iluminação Jardim e Varanda Limpeza da Casa Madeiras Materiais de Construção Materiais Elétricos Materiais Hidráulicos Móveis Organização da Casa Pet Shop Pintura e Acessórios Pisos e Revestimentos Portas, Janelas e Portões Segurança e Comunicação Utilidades Domésticas 	<h4>Aprenda</h4> <ul style="list-style-type: none"> Inspire-se Dicas Faça Você Mesmo Cursos e Eventos Tendências Calculadoras <h4>Serviços</h4> <ul style="list-style-type: none"> Leroy Merlin Instala Instalador Parceiro Soluções Financeiras Venda Faturada Empresas Facilidades nas Lojas Garantia Estendida Leroy Merlin Televendas 	<h4>A Leroy Merlin</h4> <ul style="list-style-type: none"> A Leroy Merlin História Sustentabilidade Carreiras Ofereça um imóvel Site Internacional Seja um fornecedor Inova Leroy Merlin Comunidade Clientes Sala de Imprensa Programa de Fidelidade Mapa de buscas do site <h4>Marketplace</h4> <ul style="list-style-type: none"> Venda com a gente 	<h4>Dúvidas</h4> <ul style="list-style-type: none"> Política de Troca Política de Pagamento Política de Entrega Política de Privacidade Política de Cookies Termos e Condições Regulamento Leroy Merlin com Você Avaliação de Produtos Recall Dicas de Segurança <h4>Atendimento</h4> <ul style="list-style-type: none"> FAQ de eCommerce FAQ de Loja Física Fale Conosco
--	---	--	--



Considerada multiespecialista do lar, especializada em Construção, Acabamento, Decoração, Jardinagem e Bricolagem, a Leroy Merlin apresenta aos seus Clientes a maior variedade de produtos, são mais de 100 mil itens divididos em diversos departamentos. Aqui, você encontra Materiais de Construção, Cozinhas Planejadas, Ferramentas, Furadeiras, Pisos e Revestimentos, Sanitários, Encanamentos, Tapetes, Almofadas, Iluminação, Móveis, Eletrodomésticos, Tintas, Ferragens, Ar Condicionado, produtos de cama, mesa e banho e muito mais. As Lojas oferecem serviços diferenciados, como Cursos de Bricolagem, Corte de Madeira, Fábrica de Cores, Molduraria, Estacionamento, Café, Entrega em Domicílio, Troca de Mercadoria, Coleta Seletiva, Fraldário, Soluções Financeiras, entre outros. Hoje, a Leroy Merlin Brasil possui 55 Lojas distribuídas em 11 estados brasileiros e o Distrito Federal. Não tenha dúvidas: a Leroy Merlin pode ajudar você em todas as etapas de sua obra. Navegue pelo site da empresa e conheça um pouco mais a companhia, seus departamentos e produtos, além das diversas Ofertas disponíveis. Seja bem vindo à casa da sua casa!

Copyright © 2024 Leroy Merlin, todos os direitos reservados. Leroy Merlin Cia Brasileira de Bricolagem. Inscrição estadual nº 298.176.665.115 CNPJ/MF sob o nº 01.438.784/0048-00. Rua Pascoal Pais, nº 525, 5º andar - Vila Cordeiro, CEP 04581-060, São Paulo/SP

Assinado por 2 pessoas: HELOISA BORTOT e VANIOS CARLOS BIEHL Para verificar a validade das assinaturas, acesse https://franciscobeltrao.1.doc.com.br/verificacao/DA54-B650-2094-1185 e informe o código DA54-B650-2094-1185





Aquecedor Central Flex Digital 10,5w Aprovado Inmetro Cardal

Classificação: 4.8 (1 avaliação)

Vendido e entregue por **CASA MATTOS**

Seleção

GR

R\$ 2.260,49

ou em até 12x de R\$ 198,37 sem juros

[Ver mais opções de pagamento](#)

Comprar

Calcular o frete e prazo de entrega

05601-030 **Consultar**

Rua Ottonien Toledo dos Santos, Centro - Franca/SP - SP

Normal até 14 de março, quarta **R\$ 34,98**

[Ver regras de frete](#)

Descrição do produto

Aquecedor Central Flex Digital 220V 10,5 kW

A nova linha de Aquecedores Centrais foi desenvolvida para uma grande variedade de aplicações.

Devido à sua versatilidade e pequenas dimensões, pode ser instalado próximo aos pontos de uso no banheiro (pia, lavatório, bidê, ducha, etc.) ou onde se necessitar água quente, evitando o desperdício de água que ocorre com os outros sistemas de aquecimento central (a gás, solar ou boiler).

Além da significativa economia na instalação, se comparado a outros sistemas de aquecimento, o novo Aquecedor Central proporciona, também, o uso racional de água e energia elétrica, com economia superior a 50%.

Características e Benefícios:

- O único que aquece 100 metros de coluna de água.
- Instalação próxima ao ponto de uso, evita o desperdício de água.
- O Aquecedor Central pode ser instalado próximo ao ponto de uso, sem a necessidade de extensos e custosos tubulações de água quente, comum nos outros sistemas de aquecimento (aquecedor a gás, solar e boiler), e que provocam o desperdício de água fria no início de cada utilização.
- Nos outros sistemas de aquecimento, toda a água fria contida na tubulação é descartada, antes da chegada da água quente.
- Uma única tubulação, economiza na instalação.
- O Aquecedor Central pode ser instalado com uma única tubulação, não necessitando de misturadores de água nos pontos de uso, pois permite o ajuste de temperatura da água no próprio Aquecedor.
- Economia de energia elétrica.
- Fornece água quente instantaneamente a qualquer hora do dia ou da noite, consumindo energia elétrica somente quando se abre qualquer um dos registros de água conectados ao Aquecedor Central.
- Com o registro de água fechado, não há consumo de energia.
- Economia de água.
- Ao contrário dos outros sistemas de aquecimento central (boiler, a gás ou boiler), o Aquecedor Central pode ser instalado próximo ao ponto de uso, portanto não há desperdício de água.
- Sem cada utilização, a água fria é aquecida instantaneamente, próxima ao ponto de uso, e a água permite o uso econômico através do controle de vazão com o registro, formando água quente com apenas 3 litros por minuto.
- Controle Multitemperaturas.
- O Controle Multitemperaturas disponível no Aquecedor Central RT e Digital proporciona maior conforto em qualquer época do ano, além da economia de água e energia, pois não há necessidade de misturar água fria para obter a temperatura desejada.
- Versatilidade e tranquilidade.
- O Aquecedor Central é indicado para instalações individuais de Banho e Alta Pressão, suportando 100 metros de coluna de água (m.c.a.).
- Maior durabilidade.
- A Tecnologia do Aquecedor Central passa por tratamento térmico (tematização) que altera a estrutura das moléculas de fixação protegendo sua vida útil.
- As partes internas são fabricadas em plástico de engenharia com fibra de vidro que são montadas com elementos de fixação reforçados proporcionando ao Aquecedor Central grande resistência à pressão de água.
- Condição no uso com sistema de aquecimento solar (RT, Flex RT e Digital).
- Maior segurança.
- Compatibilidade no funcionamento com interruptor diferencial insulador de alta sensibilidade (Dispositivo DR - IDNE 0,03 A).
- Este produto tem seu desenho aprovado pelo PROCTO e está em conformidade com o Programa Brasileiro de Equipamentos - PBE.

Itens que combinam com seu produto

<p>Esteira Eletroônica Movement 610 Evolution</p> <p>★★★★★ (3)</p> <p>R\$ 4.499,90 ou em até 12x de R\$ 449,99 sem juros em</p>	<p>Fogão Horizontal Píloca 1 Porta L&D, PFC1200</p> <p>★★★★★ (2)</p> <p>R\$ 1.799,89 ou em até 12x de R\$ 149,99 sem juros em</p>	<p>Guarda-Fogão Lx 8 Portas - Novo Arçangelo</p> <p>★★★★★ (2)</p> <p>R\$ 489,30 ou em até 12x de R\$ 40,78 sem juros em</p>	<p>Armário Aberto para Microondas 3 Portas</p> <p>★★★★★ (2)</p> <p>R\$ 207,46 ou em até 12x de R\$ 17,29 sem juros em</p>	<p>Pensilina Embutida 2 Portas Muebles</p> <p>★★★★★ (2)</p> <p>R\$ 246,99 ou em até 12x de R\$ 20,58 sem juros em</p>
--	--	--	--	--

Informações importantes:

- Preço e condições de pagamento válidos somente para compra no site www.casasbahia.com.br
- Em caso de divergência de preço, o valor final considerado será o do Centro de Compra.
- Programa financiado subsidiado.

Você está em: Conectividade > Cabo de Rede > CAT 7 > Código:173398

Cabo De Rede Ethernet 10000mbps - Cat 7 - Blindado - 30 Metros - Orico - Pug-c7-300 - Preto

Vendido e entregue por: **FAST CHARGER** | Em estoque

R\$ 309,62
À vista no PIX

Em até 10x de **R\$ 30,96** sem juros no cartão
[Ver mais opções de pagamento](#)

COMPRAR

PRODUTOS SIMILARES
Fabricante: Orico

R\$ 52,69

Consultar frete e prazo de entrega
Inserir CEP **OK** Não lembro meu CEP

Descrição do produto | Informações Técnicas | Perguntas e Respostas

DESCRIÇÃO DO PRODUTO

Cabo De Rede Ethernet 10000mbps - Cat 7 - Blindado - 30 Metros - Pug-c7-300 - Preto

INFORMAÇÕES TÉCNICAS

Especificações - Cabo de Rede Ethernet 10000Mbps - CAT 7 - Blindado - 30 metros - Conector: Long Metal Modular Plug - CAT7 - Blindado: Possibilidade de uso indoor e outdoor - Conductor: 28AWG Pure Copper Wire Core - Estrutura: 8-Core Twisted - Taxa de Transmissão: 10000Mbps (10 Gbps) - Pino Banhado a Ouro: Sem Oxidação, sem interferência e mais estável Conteúdo da embalagem: - 01 Cabo Ethernet 10000Mbps - 30 metros

Garantia do Fornecedor
18 meses
Peso:
1100 gramas (bruto com embalagem)

MAIS PROCURADOS

VER TODOS >

Destaque (2) ★★★★★



Notebook Dell Inspiron 15 AMD Ryzen 5 5500U, 8GB RAM, SSD 512GB, 15.6 Full HD Windows 11

R\$ 3.899,99
À vista no PIX

R\$ 3.704,99 com **prime**ninja

Destaque ★★★★★



HD Seagate SkyHawk AI, 18TB, Cache 256MB, SATA - ST18000V7002

R\$ 2.699,99
À vista no PIX

TERMINA EM

Destaque ★★★★★



Webcam Logitech Brio 300 Full HD, 1080p, 30 FPS, USB-C, Microfone Integrado, Rosa

R\$ 369,99
À vista no PIX

COMPRAR

Destaque ★★★★★



Headset Sem Fio Logitech Zone Vibe 100, Drivers 40 mm, USB, Bluetooth, PC, Mobile, Branco

R\$ 547,99
À vista no PIX

R\$ 531,55 com **prime**ninja

Destaque (98) ★★★★★



Prime Ninja KaBuM!

R\$ 233,10
À vista no PIX

COMPRAR

Destaque ★★★★★



Cooler Fan Preto - RM

R\$ 6,99
À vista no PIX

primeninja

KaBuM! News

Receba ofertas

Qual é o seu nome?

Seu e-mail?

CADASTRAR

Departamentos

- Hardware
- Celular e Smartphone
- Periféricos
- Teclado e Mouse
- Computadores
- Placa de Vídeo
- Processadores
- Monitores
- Consoles e Games
- Áudio
- TV
- Eletrodomésticos
- Eletroportáteis
- Smart Home
- Ferramentas
- Ar e Ventilação
- Segurança
- Notebook
- Câmeras e Drones
- Conectividade
- Processadores
- Geek
- Espaço Gamer
- Escritório
- Energia
- Serviços Digital

Novidades e Promoções

- Seja Príma
- Black Friday
- Mega Maio
- Julho Gamer
- Fix
- Cartão KaBuM!
- Oferta do dia
- Gift Card KaBuM!
- Openbox
- Super Máquina
- Seleção Ninja
- Tecnologia 5G
- Venda seus produtos
- Monte seu PC Gamer

Compra Segura

Garantia Estendida e Roubo + Quebra Acidental

Institucional

- Sobre o KaBuM!
- Políticas do Site e Marketplace
- Políticas de Cookies
- Políticas de Privacidade
- Trabalhe Conosco
- Código de Defesa do Consumidor
- Exerça seus Direitos de Privacidade
- Código de Conduta e Ética
- Canal Ninja
- Relatório anual do agente fiduciário
- 1º Emissão de debêntures KaBuM!
- Segurança e Privacidade

FAQ

FAQ - Orientações

Acessibilidade

- Acessibilidade
- Meus Pedidos
- Cadastrar ou Remover Newsletter

Mídias sociais



Baixe os aplicativos



Atendimento

Horário de atendimento:
08:00 de 2000 -
Segunda a Sábado,
horário de Brasília
(exceto domingo e feriados)

Endereço:
Rua Carlos Gomes, 1321 -
9º andar - Centro
Limeira/SP - CEP: 13480-010

Central SAC: -
(11) 3777-7602

E-mail:
faleconosco@kabum.com.br

Chat:

INICIAR ATENDIMENTO





Áudio



Cordas



Teclas



Bateria/ Percussão



Sopros



Iluminação



Home



Outlet
DESCONTOS DE ATÉ 70%

Home | Áudio | Acessórios | Conectores | **Conector Santo Angelo SA2X P10 Mono Linha TR 1/4"**



Conector Santo Angelo SA2X P10 Mono Linha TR 1/4"

Código: 008749

Marca: Santo Angelo

à vista com desconto

R\$ 13,50

Disponibilidade: **Em Estoque** [?]

Condição do Produto: **Novo** [?]

COMPRAR

COMPRE NO SITE E RETIRE NA LOJA

Calcule o frete para sua região

CEP OK Não sei meu CEP

* Imagens meramente ilustrativas



Lista de Desejos

Conector Santo Angelo SA2X P 10 Mono Linha

Plug P10 mono usinado em latão com capa injetada em ZAMAC com tratamento níquelado e bucha traseira plástica

Uso: Áudio

Uso 2: Instrumentos

Uso 3: Pedais de efeito

Material: Latão

Revestimento externo: Níquelado

Alta rotatividade: Sim

Tipo: P10 Mono

Ângulo: 180°

Produtos relacionados



Cabo Microfone Santo Angelo

Ninja LW XLR/XLRM 4,57M

À vista com desconto

R\$69,30



Conector Neutrik NAC3MPB 1

WOT 20A Powercom Painel

À vista com desconto

R\$25,20



Medusa/Bandeja Wire Conex 8

Vias Com 1 Prensa Cabo

À vista com desconto

R\$69,30



Cabo Instrumento Santo Angelo

0,50 MM New York 15 FT / 6,10 M

À vista com desconto

R\$111,60

ou 2x de R\$ 62,00

iguais no cartão.

Total à prazo: **R\$124,00**

Sobre a loja

A Musitech Instrumentos Musicais foi fundada no ano 2000, quando iniciou uma nova etapa da jornada no ramo de comercialização de instrumentos musicais, áudio profissional, iluminação e instalação de sistemas audiovisuais.

Conheça a Musitech

PAGUE COM



Atendimento

- Fale conosco
- Central de atendimento
- Garantia dos produtos
- Troca ou devolução
- Cancelamento do pedido
- Produto não disponível para entrega
- Acompanhe o status do pedido
- Política de privacidade
- Compre no site e retire na loja

SELOS



DuckDuckGo

O DuckDuckGo bloqueou este conteúdo para evitar que o Facebook te rastreie

Bloqueamos o rastreamento por parte do Facebook quando a página foi carregada. Se desbloqueares este conteúdo, o Facebook fica a saber a tua atividade. [Saiba mais](#)

Desbloquear Conteúdo do Facebook



Loja Online Santa Efigênia
ATENDIMENTO
(11) 2331-0200
(11) 2331-0210
(11) 2331-0210

HOME ADAPTADORES LABORES SUBSTITUIÇÕES SERVIÇOS ENTRORRUMOS FERRAMENTAS DESCRIÇÃO

Home / **ADAPTADORES** / Conector

Conector XL8 Fêmea Santa Angelo

Novo produto
Conector Conector Adaptador Fêmea XL8 Santa Angelo
Fragor de Santa Angelo
Fragor de Santa Angelo

Legi e prepare o pedido

R\$ 24,90
à vista de R\$ 24,90 ou em parcelas de R\$ 10,00

COMPRAR

PREÇO POR UNIDADE
R\$ 24,90

Frete e prazo
Frete e prazo de entrega estimado para sua região

PRODUTO



Informações do Produto

O conector XL8 é projetado para fornecer energia de áudio balanceada, ou seja, sem ruído e sem problemas de aterramento. Ele é usado principalmente para conectar microfones, instrumentos de sopro, câmeras de vídeo, mesas de mixagem, equipamentos de gravação e outros dispositivos de áudio.

O conector XL8 Santa Angelo é fabricado em materiais de alta qualidade para garantir uma conexão segura e livre de interferências. Ele apresenta uma construção robusta, com contatos banhados a ouro para uma transmissão de sinal eficiente e durabilidade a longo prazo.

Características:

- Conector XL8
- Modelo Fêmea
- Maria Santa Angelo

Conteúdo da Embalagem:

- Conector XL8 Fêmea Santa Angelo

PRODUTO

Plug XL8

O Santa Angelo é uma marca reconhecida na fabricação de cabos e conectores de áudio. O conector XL8 Santa Angelo é desenvolvido por sua qualidade e desempenho confiáveis em aplicações profissionais de áudio.

O conector XL8 Santa Angelo é fabricado com materiais de alta qualidade e de alta qualidade para garantir uma conexão segura e livre de interferências. Ele apresenta uma construção robusta, com contatos banhados a ouro para uma transmissão de sinal eficiente e durabilidade a longo prazo.

Além disso, o conector XL8 Santa Angelo contém um recurso adicional de proteção: sua tampa protetora de metal no plugue protege os pontos de contato e evita danos por contato com objetos estranhos, garantindo uma vida útil mais longa do conector.

O conector XL8 Santa Angelo é projetado para facilitar a montagem e a conexão. Ele apresenta uma construção robusta e durável, com contatos banhados a ouro para uma transmissão de sinal eficiente e durabilidade a longo prazo.

Além disso, o conector XL8 Santa Angelo é uma escolha popular entre músicos, técnicos de som e profissionais de áudio devido à sua confiabilidade, durabilidade e qualidade de conexão. Ele é amplamente utilizado em estúdios de gravação, sistemas de som em eventos, estações de áudio fixas e em uma variedade de outros contextos profissionais onde a transmissão de áudio de alta qualidade é essencial.

Cabo XL8

O cabo XL8 é um tipo de cabo de áudio profissional usado para conectar microfones, mesas de som, amplificadores, lâmpadas de vídeo e outros equipamentos de áudio. Ele possui uma tampa protetora que evita danos aos pontos de contato e protege o sinal de interferências externas.

O cabo XL8 é fabricado com materiais de alta qualidade e de alta qualidade para garantir uma conexão segura e livre de interferências. Ele apresenta uma construção robusta, com contatos banhados a ouro para uma transmissão de sinal eficiente e durabilidade a longo prazo.

Além disso, o cabo XL8 contém um recurso adicional de proteção: sua tampa protetora de metal no plugue protege os pontos de contato e evita danos por contato com objetos estranhos, garantindo uma vida útil mais longa do cabo.

O cabo XL8 é projetado para facilitar a montagem e a conexão. Ele apresenta uma construção robusta e durável, com contatos banhados a ouro para uma transmissão de sinal eficiente e durabilidade a longo prazo.

Além disso, o cabo XL8 é uma escolha popular entre músicos, técnicos de som e profissionais de áudio devido à sua confiabilidade, durabilidade e qualidade de conexão. Ele é amplamente utilizado em estúdios de gravação, sistemas de som em eventos, estações de áudio fixas e em uma variedade de outros contextos profissionais onde a transmissão de áudio de alta qualidade é essencial.

O que é um Cabo Balanceado?

Um cabo balanceado é um tipo de cabo de áudio que oferece uma transmissão de sinal balanceada, ou seja, sem ruído e sem problemas de aterramento. Ele é usado principalmente para conectar microfones, instrumentos de sopro, câmeras de vídeo, mesas de mixagem, equipamentos de gravação e outros dispositivos de áudio.

O cabo balanceado é projetado para garantir uma conexão segura e livre de interferências. Ele apresenta uma construção robusta, com contatos banhados a ouro para uma transmissão de sinal eficiente e durabilidade a longo prazo.

Além disso, o cabo balanceado contém um recurso adicional de proteção: sua tampa protetora de metal no plugue protege os pontos de contato e evita danos por contato com objetos estranhos, garantindo uma vida útil mais longa do cabo.

O cabo balanceado é projetado para facilitar a montagem e a conexão. Ele apresenta uma construção robusta e durável, com contatos banhados a ouro para uma transmissão de sinal eficiente e durabilidade a longo prazo.

Além disso, o cabo balanceado é uma escolha popular entre músicos, técnicos de som e profissionais de áudio devido à sua confiabilidade, durabilidade e qualidade de conexão. Ele é amplamente utilizado em estúdios de gravação, sistemas de som em eventos, estações de áudio fixas e em uma variedade de outros contextos profissionais onde a transmissão de áudio de alta qualidade é essencial.

RELACIONADOS

Plug XL8 Fêmea Conector Santa Angelo

R\$ 16,90
à vista de R\$ 16,90 ou em parcelas de R\$ 7,00

Conector XL8 Macho Plug Santa Angelo

R\$ 24,90
à vista de R\$ 24,90 ou em parcelas de R\$ 10,00

Cabo PL8 Santa Angelo POF8 Fêmea

R\$ 31,90
à vista de R\$ 31,90 ou em parcelas de R\$ 14,00

Conector PL8 Fêmea Santa Angelo

R\$ 13,10
à vista de R\$ 13,10 ou em parcelas de R\$ 6,00

CLIENTES

Atendimento personalizado para sua necessidade. Ligue conosco.

COMPRAR

PRODUTO

INSTITUCIONAL

Trabalhamos com
Serviço ao Cliente
Fragor de Santa Angelo
Fragor de Santa Angelo
Fragor de Santa Angelo

INFORMAÇÕES GERAIS

Contato Empresa
Serviço ao Cliente
Fragor de Santa Angelo
Fragor de Santa Angelo
Fragor de Santa Angelo

ATENDIMENTO

(11) 2331-0200
(11) 2331-0210
(11) 2331-0210 (WhatsApp)
www.lojaonline.com.br

MEUS DADOS

Nome de Usuário
Senha
Cadastrar

ENDEREÇO

Rua Santa Efigênia, 100 - Centro - São Paulo - SP
CEP: 01000-000

FORMAS DE PAGAMENTO

Cartão de Crédito
Cartão de Débito
Boleto Bancário
Pix

CERTIFICADOS

Nota Fiscal
Nota Fiscal Eletrônica
Nota Fiscal de Consumidor

NEWSLETTER

Inscreva-se para receber nossas novidades e ofertas exclusivas.

OK

© 2023 Loja Online Santa Efigênia. Todos os direitos reservados.

Assinado por 2 pessoas: HELOISA BORTOT e VANIOS CARLOS BIEHL
Para verificar a validade das assinaturas, acesse https://franciscobieltrao.1doc.com.br/verificacao/DA54-B650-2094-1185 e informe o código DA54-B650-2094-1185

[Quitaras](#) [Baterias](#) [Teclas](#) [Sopros](#) [Clássicos](#) [Tradicionalis](#) [Som](#) [DJ](#) [PC](#) [Palco](#) [Estúdios](#) [Cabos](#) [Acessórios](#) [Livros](#)

[Homepage](#) [Catálogo](#) [Som](#) [Acessórios diversos de estúdio](#) [ACESSÓRIOS DE ESTÚDIO](#)



Anti Pop Alcron PF8PRO
Anti Pop para proteção de vento

349 R\$ (65 €)

- Em stock
- Entrega estimada: 15 a 20 Fevereiro
- Entregamos em: Brasil
- Acumula descontos em cartão
- Melhor preço do mercado

Quantidade: 1

[Adicionar ao carrinho](#)

[VISA](#) [MB](#) [PayPal](#)

[Ver todas as opções e meios de transporte](#)

Completa a tua compra!

Anti Pop Alcron PF8PRO 349 R\$ + Interface audio USB Zoom AMS22 301 R\$ **Total: 650 R\$**

[Ver Alternativas](#) [Adicionar](#)

Descrição Downloads Acessórios Relacionados

Anti Pop Alcron PF8PRO

PF8 Pro made of high quality noise reduction foam and the shell made of aluminum mesh wind screen. Through noise reduction foam can absorb and reflect the noise from surrounding. PF8 Pro isolates your microphone in a quiet recording space. By focusing your voice to an isolated microphone, the PF8 Pro is able to capture the complete spectrum of your voice and reduce much of the external environment, all the while giving you clear and concise vocals free of any coloration. PF8 Pro wind screen can not only reduce the sound reflection during recording, but also reduce the wind and noise it's disturb from outside effectively.

Características

- Filtro de reflexão de espuma com filtro pop premium integrado
- Estrutura acústica de estúdio portátil para microfones
- Para montagem direta no microfone
- Microfones suportados: Designer largo com cerca de 4,5 cm e 6,5 cm de diâmetro
- Características direcionais recomendadas do microfone: Cardioid

Especificações
Anti Pop Alcron PF8PRO

Especificações

- Comprimento: 150mm
- Largura: 105mm
- Altura: 180mm
- Peso Iteivo: 401g
- Diâmetro do orifício de escape: 53mm (with foam: 45-53mm; without foam: 34-50mm)

DESCONTOS ACUMULADOS
Acumula descontos em cada compra com o teu Cartão Ludimusic.

PORTES GRÁTIS
Para todos os pedidos de valor superior a 80 € com entrega em Portugal continental.

3 ANOS DE GARANTIA
Garantia de 3 anos para maioria dos produtos de nosso catálogo.

GARANTIA DE REEMBOLSO
Garantia de 30 dias para reembolso do pagamento.

Relacionados Página 1 de 3 [Ver todos os itens](#)

- Anti Pop Alcron MA 0118 Preto Metal 135 R\$ [Adicionar](#)
- Anti Pop Alcron PF02 Duplo nylon/metal 152 R\$ [Adicionar](#)
- Superior Anti Pop Alcron MA0018 Nylon 196 R\$ [Adicionar](#)
- Amplificador assíncrono Alcron HA 100 611 R\$ [Adicionar](#)
- Amplificador assíncrono Alcron H8B canal 1260 R\$ [Adicionar](#)
- Superior microfone PowerStudio MK320B preto 95,90 R\$ [Adicionar](#)

Perguntas e respostas

Consulta perguntas sobre o produto, relativamente às suas características, funcionalidades, entre outras.

[Fazer uma nova pergunta](#)

Este produto ainda não possui qualquer pergunta.

0.0 [Ver avaliações](#)

5 estrelas 0%

4 estrelas 0%

3 estrelas 0%

2 estrelas 0%

1 estrela 0%

Qualidade ★★★★★

[Compartilhar a sua avaliação com outros clientes](#)

[Entrar a sua opinião](#)

Newsletter
Mantenha-se atualizado sobre as nossas últimas novidades e produtos.

Ludimusic
Sobre Nós
Condições de Venda
Contactos
Ajuda

Mapa do site
Home
Cartão Ludimusic
Lojas
Marcas
Pesquisar

Categorias
Guitarras
Baterias
Teclas
Sopros
Clássicos
Tradicionalis
Som
DJ
PC
Palco
Estúdios
Cabos
Acessórios
Livros

Pagamentos
Pagamento Multibanco
MB Way
Pagamento Ceterom

Pagamento Visa
Pagamento Mastercard
Pagamento PayPal
Pagamento Global Blue
Pagamento Reduante

Social
[Facebook](#) [Instagram](#) [Twitter](#)
Site, site mail

Copyright © 2012 - 2024 [Condições de Venda](#) [Política de Privacidade](#) [Lista de Parceiros](#)

Assinado por 2 pessoas: HELOISA BORTOT e VANIOS CARLOS BIEHL
Para verificar a validade das assinaturas, acesse <https://franciscobelltrao.1doc.com.br/verificacao/DA54-B650-2094-1185> e informe o código DA54-B650-2094-1185

carnaval - passou, cestou, curtilu - queero >

americanas
você está em: [home](#) > [fones de ouvido](#) > [fones de ouvido](#)



Fone de ouvido monitoração Behringer HPS3000

R\$ 378,95

[comprar](#)

Produto de áudio profissional para estúdio e gravação. Possui 25mm drivers e resposta de frequência de 20Hz a 20kHz. Ideal para monitoração em estúdios de gravação e para uso em salas de aula.

comprar

you também pode gostar disso



R\$ 207,88



R\$ 2.227,58



R\$ 69,79



R\$ 17,59



R\$ 58,28

produtos patrocinados



R\$ 2.132,10



R\$ 182,88



R\$ 85,96





R\$ 146,26





R\$ 58,28

produtos mais vistos da categoria











informações do produto

Fone de ouvido monitoração Behringer HPS3000. Possui 25mm drivers e resposta de frequência de 20Hz a 20kHz. Ideal para monitoração em estúdios de gravação e para uso em salas de aula.

[ver mais](#)

ficha técnica

[ver mais](#)

avaliações

esse produto ainda não tem avaliações

[avaliar produto](#)

dúvidas sobre o produto

esse produto ainda não tem perguntas

[fazer pergunta](#)

os mais vistos















quem viu este produto viu também











sugestões de produtos

[fones de ouvido bluetooth](#) | [fones de ouvido sem fio](#) | [fones de ouvido com fio](#) | [fones de ouvido para jogos](#) | [fones de ouvido para trabalho](#)

americanas | [contato](#) | [ajuda](#) | [sobre nós](#) | [trabalhe conosco](#) | [segurança](#) | [política de privacidade](#) | [termos de uso](#)

Assinado por 2 pessoas: HELOISA BORTOT e VANIOS CARLOS BIEHL
Para verificar a validade das assinaturas, acesse <https://franciscobelltrao.1doc.com.br/verificacao/DA54-B650-2094-1185> e informe o código DA54-B650-2094-1185

emania.com.br

0 que você pesquisou?

Entrar em Conta ou Cadastre-se

HOME / MICROFONE E GRABORAÇÃO / INTERFACE DE AUDIO

Mixer Digital Soundcraft U24R 24 Canais/Gravador USB Multitrack com Controle Sem Fio

Principais Características

- Controle via Tablet, Computador ou Smartphone
- Wi-Fi de banda dupla integrada
- iOS, Android, Windows, Mac OS e Linux
- Pre-amplificadores de Microfone Studer SDP de alta qualidade
- Pre-amp. EQ de 4 bandas, HPF e dinâmica
- EQ e Dinâmica 31 bandas em Todas Saídas
- Supressão Feedback de AFS em Todas as Entradas e Saídas

DESCRIÇÃO

O Mixer Digital Soundcraft U24R é um sistema de mixagem digital totalmente recarregável de 24 entradas, controlado remotamente, equipado em um formato rackmount montado em rack 4 RU. Com Wi-Fi de banda dupla integrada, compatibilidade entre plataformas e a capacidade de ser controlado por qualquer dispositivo conectado por meio de um navegador de web padrão, o Mixer Soundcraft U24R oferece uma solução de mixagem remota flexível e completa para uma ampla variedade de aplicações de retorno de áudio ao vivo.

O Mixer Digital Soundcraft U24R 24 Canais/Gravador USB Multitrack com Controle Sem Fio possui compatibilidade multiplataforma com dispositivos iOS, Android, Windows, Mac OS e Linux e pode usar até 10 dispositivos de controle simultaneamente. Além disso, o mixer possui processamento de sinal de alta qualidade, incluindo supressão de feedback de AFS, modelagem de amplificador DigTech e muito mais. Possui ganho de microfone e alimentação phantom power totalmente recuperáveis e controlados remotamente, juntamente com EQ paramétrico de 4 bandas, filtro passa-altas, compressor, de-esser e gate de ruído em todos os canais de entrada. O mixer também possui um equalizador gráfico de 31 bandas, gate de ruído e compressor em todas as saídas, além de um analisador de frequência em tempo real (RTA) em todas as entradas e saídas.

Para entradas, o Mixer Digital Soundcraft U24R possui 10 entradas combinadas de microfone/linha XLR (os canais 1 a 2 são entradas Hi-Z instrumento com modelagem de amplificador de guitarra Digitech disponível) e uma entrada de linha RCA estereo. Para saídas, a unidade oferece 8 saídas auxiliares XLR, 8 balanceadas, duas saídas de fonte de ruído de 1/4" com controle de nível, além de XLR estereo balanceado e saídas principais de 1/4". O Soundcraft U24R possui gravação multitrack de caminho duplo de todas as entradas e sua mixagem estereo, diretamente para uma unidade de armazenamento USB e um computador conectado. A interface de áudio USB multicanal também facilita a integração do Mixer Digital Soundcraft U24R em seu estúdio de gravação para trabalhos de produção com sua DAW favorita. O painel lateral oferece duas portas Ethernet RJ45, uma porta HDMI para conectar um monitor e duas portas USB para conectar um teclado e/ou mouse.

O Mixer U24R é compatível com o aplicativo Connected Pi que oferece operação plug-and-play perfeita com uma variedade de equipamentos Harman e permite controlar todo um sistema de performance ao vivo, incluindo alto-falantes JBL, PROXON, caixas de som da Q1 e Microfone de Mão AKG P10.

Principais Características:

- Qualidade e desempenho profissional do Soundcraft
- O Wi-Fi de banda dupla integrado elimina a necessidade de um roteador - oferece uma conexão confiável para até 10 dispositivos móveis em situações de missão crítica
- Controle o Mixer Digital Soundcraft U24R de navegadores iOS, Android, Windows, Mac OS e Linux sem instalar aplicativos adicionais
- Grave e misture com o calor de 20 pre-amplificadores projetados por Studer de qualidade profissional
- Compressão 4B e processamento de reverb e delay Lexicon
- 2 canais de modelagem de amplificador de guitarra DigTech
- Gravação multitrack redundante de caminho duplo de todas as 24 entradas para unidades USB e computadores Mac/Windows conectados
- 24 entradas simultâneas: 10 combo XLR 1/4" (incluindo 2 entradas Hi-Z instrumento), 10 XLR, linha RCA estereo, 2 digitais
- EQ paramétrico de 4 bandas, filtro passa-altas, compressor, de-esser e gate de ruído nos canais de entrada
- EQ gráfico de 31 bandas, gate de ruído, compressor e supressão automática de feedback de AFS em todas as saídas
- Analisador de frequência em tempo real (RTA) nas entradas e saídas
- Compatível com DAWs Mac/Windows e vários softwares de mixagem
- Compatível com o aplicativo e sistema Harman Connected Pi para configuração e controle mais fáceis
- Design de montagem em rack 4 RU

Avaliações do Produto

Tem esse produto? Seja o primeiro a avaliar!

ESCREVA AVALIAÇÃO...

Perguntas e respostas

Tem alguma dúvida sobre este produto? Pergunte ao técnico e outros compradores!

Pergunte sobre o produto, como você vê ou peça alguma dica.

ENVIAR PERGUNTA

Quem viu, viu também

Lançamentos

MARCA

RESPOSTAS

INSTITUCIONAL

MEUS PEDIDOS

FORMAS DE PAGAMENTO

Copyright © 2023 emania.com.br. Todos os direitos reservados. Tudo o conteúdo do site, todas as fotos, imagens, logotipos, marcas, divórcia, sons, softwares, conteúdos, imagens, textos, áudio, vídeo, gráficos são de propriedade exclusiva da emania Foto e Vídeo. Todos os direitos reservados e nenhuma parte poderá ser reproduzida sem a autorização expressa da emania Foto e Vídeo. Reservados todos os direitos, marcas, conteúdos e dados de validade estão sujeitos aos formulários publicados para marca, emania Foto e Vídeo (EHELI - CNPJ: 07.274.143/0001-08 - Av. Itaipanga, 1107 - São Paulo, SP - 01039-002)

Assinado por 2 pessoas: HELOISA BORTOT e VANIOS CARLOS BIEHL
 Para verificar a validade das assinaturas, acesse https://franciscobelltrao.1.doc.com.br/verificacao/DA54-B650-2094-1185 e informe o código DA54-B650-2094-1185



VERIFICAÇÃO DAS ASSINATURAS



Código para verificação: DA54-B650-2094-1185

Este documento foi assinado digitalmente pelos seguintes signatários nas datas indicadas:

- ✓ HELOÍSA BORTOT (CPF 063.XXX.XXX-44) em 07/03/2024 10:40:55 (GMT-03:00)
Papel: Parte
Emitido por: Sub-Autoridade Certificadora 1Doc (Assinatura 1Doc)

- ✓ VANIOS CARLOS BIEHL (CPF 554.XXX.XXX-87) em 07/03/2024 11:20:11 (GMT-03:00)
Papel: Parte
Emitido por: Sub-Autoridade Certificadora 1Doc (Assinatura 1Doc)

Para verificar a validade das assinaturas, acesse a Central de Verificação por meio do link:

<https://franciscobeltrao.1doc.com.br/verificacao/DA54-B650-2094-1185>

Protocolo (Nota interna 07/03/2024 10:40) 13.163/2023

De: Heloísa B. - SMVO-PE4

Para: -

Data: 07/03/2024 às 10:40:17

Projeto e memorial descritivo - documentação complementar.

—

Heloisa Bortot
Arquiteta Urbanista | Engenheira Civil

Anexos:

P2019_001_MD_ROA_2_.doc

PROJETO_CHAMADA_DE_ENFERMAGEM_2_.pdf

Protocolo 3- 13.163/2023

De: Camila B. - SMA-PGM-JEA

Para: GP-AJ - Assessoria Jurídica

Data: 19/03/2024 às 16:24:16

Setores envolvidos:

GP-AJ, SMA-PROT, SMA-PGM-JEA, SMVO-PE3, SMVO-PE4

Viação e Obras - Solicitações Gerais

Segue parecer jurídico.

Att

—

Camila Slongo Pegoraro Bõnte
Procuradora Geral

Anexos:

Parecer_n_0296_2024_Prot_13163_Aditivo_de_Meta_Hospital_Intermunicipal_itens_novos_sistema_de_som_e_sala_cirurgia_Construto

Assinado por 1 pessoa: CAMILA SLONGO PEGORARO BÕNTE
Para verificar a validade das assinaturas, acesse <https://franciscobeltrao.1doc.com.br/verificacao> e informe o código CC23-7B7C-2B06-8CFD



MUNICÍPIO DE FRANCISCO BELTRÃO

Estado do Paraná

PARECER JURÍDICO N.º 0296/2024

PROCOLO Nº : 13163/2023
REQUERENTE : CONSTRUTORA SUDOESTE LTDA
INTERESSADOS : SECRETARIA MUNICIPAL DE VIAÇÃO E OBRAS
SECRETARIA MUNICIPAL DE SAÚDE
ASSUNTO : ADITIVO DE META FÍSICA

1 RETROSPECTO

Trata-se de pedido formulado pela área técnica da Secretaria Municipal de Viação e Obras em que pretende seja efetuado aditivo ao Contrato de Empreitada n.º 57/2020 (Concorrência n.º 06/2019), que tem por objeto a construção do Hospital Geral Intermunicipal - HGI, para o fim de acrescentar o valor de R\$ 640.180,39 (seiscentos e quarenta mil cento e oitenta reais e trinta e nove centavos), sendo que o valor originalmente contratado é de R\$ 24.288.088,95.

Anexou-se levantamento da empresa através de Memorial Descritivo e projeto técnico de sistema de sonorização, além de Nota Técnica da SMVO, Memorial Descritivo, orçamentos e planilha orçamentária de aditivo.

É o relatório.

2 FUNDAMENTAÇÃO

Estabelece o artigo 65 da Lei n.º 8.666, de 21 de junho de 1993:

Art. 65. Os contratos regidos por esta Lei poderão ser alterados, com as devidas justificativas, nos seguintes casos:

I – unilateralmente pela Administração:

- a) quando houver modificação do projeto ou das especificações, para melhor adequação técnica aos seus objetivos;*
- b) quando necessária a modificação do valor contratual em decorrência de acréscimo ou diminuição quantitativa de seu objeto, nos limites permitidos por esta Lei;*

Por sua vez, o § 1º do mesmo artigo estabelece que:

Art. 65. (...)

§ 1.º O contratado fica obrigado a aceitar, nas mesmas condições contratuais, os acréscimos ou supressões que se fizerem nas obras, serviços ou compras, até 25% (vinte e cinco por cento) do valor inicial atualizado do contrato, e, no caso particular de reforma de edifício ou equipamento, até o limite de 50% (cinquenta por cento) para os seus acréscimos. (Grifei)

Cumprе ressaltar que a alteração contratual é admitida pela doutrina pátria e pela

Página 1 de 5





MUNICÍPIO DE FRANCISCO BELTRÃO

Estado do Paraná

jurisprudência. Conforme ensina JOEL DE MENEZES NIEBUHR¹:

“... É legítimo que se proceda às alterações contratuais tanto diante de fatos novos e imprevisíveis quanto diante de equívocos detectados no projeto básico ou documento equivalente. (...) O melhor seria que não houvesse equívocos. Entretanto, o planejamento das licitações e contratações não é perfeito; ocorrem falhas. Caso os equívocos não pudessem ser corrigidos, na maioria das situações, a Administração seria forçada a rescindir os contratos, incorrendo em custos amplíssimos, dentre os quais os decorrentes das indenizações devidas aos contratados, além de realizar nova licitação e novo contrato, postergando a satisfação do interesse público. Portanto, não se harmoniza com o princípio da proporcionalidade a solução que impõe à Administração ônus tão pesados, impedindo-a de corrigir os equívocos por meio das alterações contratuais...”

Aliás, outro não é o entendimento exarado pelo SUPERIOR TRIBUNAL DE JUSTIÇA:

“1. É lícito à Administração Pública proceder à alteração unilateral do contrato em duas hipóteses: (a) quando houver modificação do projeto ou das especificações, para melhor adequação técnica; (b) quando for necessária a modificação do valor contratual em decorrência de acréscimo ou diminuição quantitativa de seu objeto (Lei 8.666/93, art. 65, I, a e b). (...)”

4. A modificação quantitativa do valor contratado (acrécimo/supressão) deve corresponder, em igual medida, à alteração das obrigações dos sujeitos da relação jurídica (Administração Pública e particular), ou seja, a variação do preço deve guardar uma relação direta de proporcionalidade com aumento/diminuição do objeto, sob pena de desequilíbrio econômico-financeiro, enriquecimento sem causa e frustração da própria licitação” (REsp nº 666.878/RJ, 1ª T., rel. Min. Denise Arruda, j. em 12.06.2007, DJ de 29.06.2007).

No presente caso, a Secretaria interessada solicitou através dos fiscais técnicos do contrato o presente aditivo tendo em vista que, durante a execução da obra, surgiram demandas decorrentes de reuniões realizadas com servidores da Secretaria de Saúde, através da criação de Comitê Técnico, para realização de estudos para o funcionamento do Hospital Geral Intermunicipal, resultando na necessidade de instalação do sistema de chamada de enfermagem, sistema de sonorização, criação de mais uma sala cirúrgica, instalação de régua de gases e aquecedores de água para as banheiras de imersão dos quartos destinados ao Parto Normal.

Os fiscais da obra esclareceram que os sistemas de sonorização e de chamada de enfermagem possuem projetos da fase de orçamentação da licitação da obra, mas não constaram do certame em razão da limitação do recurso financeiro disponível, priorizando-se a estrutura fundamental para o atendimento médico-hospitalar no edifício.

No entanto, o Comitê Técnico demonstrou a imprescindibilidade da existência dos referidos sistemas para a organização da rotina hospitalar, facilitando a comunicação entre

¹ NIEBUHR, Joel de Menezes. *Licitação Pública e Contrato Administrativo*. 2.ª edição revista e ampliada. Belo Horizonte: Fórum, 2011, pág. 826.





MUNICÍPIO DE FRANCISCO BELTRÃO

Estado do Paraná

os profissionais, equipe de enfermagem e pacientes e trazendo maior eficiência no atendimento.

Ainda, ressaltou-se que a instalação dos referidos sistemas é compatível com a fase atual da obra em razão do cabeamento ter sua passagem em cabos embutidos nas paredes e forros, evidenciando-se a adequação técnica para a inserção de itens/serviços que não estavam originalmente previstos na obra.

Além disso, o Comitê Técnico apontou a necessidade de ser executada mais uma sala cirúrgica para procedimentos de menor complexidade, sendo que a fiscalização técnica da obra viabilizou a adequação dos projetos licitados adicionando ao espaço um foco cirúrgico com as mesmas especificações das demais salas cirúrgicas previstas para a obra.

Algumas unidades de leitos precisam receber instalações de régua de gases onde esses componentes ficam agrupados com as instalações elétricas (tomadas e interruptores), de forma a facilitar a manipulação dos equipamentos pela equipe de enfermagem para os casos de monitoramento mais complexos de pacientes, assim como verificou-se a necessidade de instalação de um aquecedor elétrico de água para o enchimento das banheiras de imersão nos quartos destinados ao Parto Normal, eliminando-se o risco de contaminação.

Assim, o aditivo de meta objetiva acrescer quantidade a alguns itens existentes (sala cirúrgica), bem como inserir itens novos (sistemas de chamada de enfermagem e de sonorização, instalação de réguas de gases e aquecedores de água para as banheiras) não previstos na planilha original, conforme planilha orçamentária anexa.

Ressalta-se que a inclusão no contrato, por meio de aditivo, de itens de serviços não previstos na planilha original do projeto básico não permite por si só concluir pela violação à Lei de Licitações, especialmente quando constatado que o acréscimo não transfigura o objeto contratado e é necessário à plena execução da obra, bem assim respeitado o limite legal de acréscimo contratual, conforme entendimento assente do TCU².

Neste ponto, importante observar que os limites estabelecidos pela legislação de regência, sendo 25% para acréscimos ou supressões, devem ser respeitados, conforme preconizado no § 1º do art. 65 da Lei nº 8.666/93, sendo que, no presente caso, o valor originalmente contratado é de R\$ 24.288.088,95.

Adverte-se, contudo, que é de inteira responsabilidade da Administração a aferição do percentual para fins de enquadramento no citado dispositivo legal, uma vez que a análise da Procuradoria restringe-se aos aspectos eminentemente jurídicos da contratação.

Ressalta-se, também, que permanece o regime jurídico da Lei nº. 8.666/93 ao caso concreto em razão do que estabelece o art. 190 da Lei nº. 14.133/2021, a saber:

² Acórdão n.º 1083/2009 - TCU – Plenário.





MUNICÍPIO DE FRANCISCO BELTRÃO

Estado do Paraná

Art. 190. O contrato cujo instrumento tenha sido assinado antes da entrada em vigor desta Lei continuará a ser regido de acordo com as regras previstas na legislação revogada.

Quanto aos valores, os fiscais da obra utilizaram as composições atualizadas da tabela SINAPI para os itens existentes na planilha original do contrato, sendo que para os itens novos foram realizadas cotações e adotado o preço médio obtido, conforme demonstração anexa.

Cumprir observar que deve ser aplicado o preço dos itens novos em compatibilidade com o valor de mercado, assim como seja garantido o mesmo desconto e BDI ofertados pela contratada no momento da realização do certame licitatório, sob pena de afronta aos princípios da isonomia, da economicidade e da vantajosidade da contratação, além de configurar quebra do equilíbrio econômico-financeiro do contrato em detrimento da Administração Pública, conforme preceitua, novamente, o TCU:

“2. A inclusão de novos serviços, mediante termos aditivos, deve observar o valor médio de serviços similares presentes nos demais lotes de uma mesma licitação, em atendimento ao que determina o Acórdão 2013/2004 – Plenário, bem como ao disposto no § 6º do art. 109 da Lei 11.768/08, mantendo-se, no que se refere ao valor total contrato, o percentual de desconto oferecido no certame licitatório. (Acórdão 1754/2013-Plenário. TC 007.407/2009-9)”

Nesse sentido, conforme levantamentos apresentados nas planilhas elaboradas pela fiscalização técnica da obra, o total a ser acrescido ao contrato importa no valor de R\$ 640.180,39.

Por fim, verifica-se que o prazo de vigência do contrato finda em 31/07/2024, sendo que o requerimento de aditivo foi solicitado em 31/10/2024, operando-se a tempestividade do direito de repactuar.

3 CONCLUSÃO

ANTE O EXPOSTO, com arrimo nos artigos 37, inciso XXI, da Constituição Federal e 65, inciso I, letra *d*, da Lei n.º 8.666/1993, opina-se pelo **DEFERIMENTO** do pedido para o fim de **acrescer quantidade** ao Contrato de Empreitada n.º 57/2020 (Concorrência n.º 06/2019), firmado com a empresa **CONSTRUTORA SUDOESTE LTDA**, no valor total de **R\$ 640.180,39**.

Nos termos do § 2º do art. 57 da Lei n.º 8.666/1993,³ necessário encaminhamento à Autoridade Competente (Prefeito Municipal), para que previamente autorize o aditamento.

Em caso de concordância do Prefeito Municipal, dê-se ciência ao Controle Interno, por força do art. 83, § 2º, da Lei Orgânica Municipal.⁴

³ “Art. 57. (...) § 2º. Toda prorrogação de prazo deverá ser justificada por escrito e previamente autorizada pela autoridade competente para celebrar o contrato.”





MUNICÍPIO DE FRANCISCO BELTRÃO
Estado do Paraná

Após, o Departamento Municipal de Licitações e Contratos deverá elaborar o aditivo imediatamente, com a devida motivação, respeitando-se a planilha apresentada pela área técnica.

É o parecer, submetido à honrosa apreciação de Vossa Senhoria.

Francisco Beltrão/PR, 19 de março de 2024.

CAMILA SLONGO PEGORARO BONTE
DECRETOS 040/2015 – 013/2017
OAB/PR 41.048

⁴ “Art. 83. (...) § 2º. O controle interno buscará manter a regularidade na realização da receita e da despesa, acompanhar o desenvolvimento dos programas e da execução orçamentária e os resultados alcançados, bem como a perfeita execução dos contratos de que seja parte o Município.”





VERIFICAÇÃO DAS ASSINATURAS



Código para verificação: CC23-7B7C-2B06-8CFD

Este documento foi assinado digitalmente pelos seguintes signatários nas datas indicadas:

- ✓ CAMILA SLONGO PEGORARO BÕNTE (CPF 035.XXX.XXX-50) em 19/03/2024 16:24:37 (GMT-03:00)
Papel: Parte
Emitido por: Sub-Autoridade Certificadora 1Doc (Assinatura 1Doc)

Para verificar a validade das assinaturas, acesse a Central de Verificação por meio do link:

<https://franciscobeltrao.1doc.com.br/verificacao/CC23-7B7C-2B06-8CFD>

Protocolo 4- 13.163/2023

De: Lucas F. - GP-AJ

Para: SMA-LC-ALT - Alterações Contratuais e Outros/Aditivos - A/C Maria L.

Data: 20/03/2024 às 08:50:34

aditivo sistema de som e sala cirurgia - hospital

—

Lucas Felberg

Assessor Jurídico

Anexos:

despacho_205.pdf

Assinado digitalmente (anexos) por:

Assinante	Data	Assinatura	
Cleber Fontana	20/03/2024 10:11:17	ICP-Brasil	MUNICIPIO DE FRANCISCO BELTRAO CNPJ 77.816.5...

Para verificar as assinaturas, acesse <https://franciscobeltrao.1doc.com.br/verificacao/> e informe o código: **BB0C-553C-545D-6D90**



MUNICÍPIO DE FRANCISCO BELTRÃO
Estado do Paraná

DESPACHO N.º 205/2024

PROCESSO N.º : **13.163/2024**
REQUERENTE : **CONSTRUTORA SUDOESTE LTDA**
LICITAÇÃO : **CONTRATO N.º 57/2020 – CONCORRÊNCIA N.º 006/2019**
OBJETO : **CONSTRUÇÃO DO HOSPITAL GERAL INTERMUNICIPAL**
ASSUNTO : **REQUERIMENTO DE ADITIVO DE META FÍSICA**

O requerimento protocolado busca a formulação de termo aditivo de meta física ao Contrato n.º 057/2020, referente à construção do Hospital Geral Intermunicipal.

Constam do processo administrativo a solicitação da empresa, parecer técnico, certidões, despachos e parecer jurídico.

A fiscal do contrato apresentou cálculo do valor a ser reajustado no despacho 2, atestando que *“os profissionais da secretaria de saúde membros do Comitê Técnico discutiu-se a possibilidade da inclusão do sistema de chamada de enfermagem e também do sistema de sonorização, que embora não sejam essenciais ao atendimento médico facilitam muito a organização da rotina hospitalar, facilitando a comunicação entre os profissionais, equipe de enfermagem e pacientes trazendo maior eficiência no atendimento”,* bem como que *“ficou evidente a necessidade de otimização do espaço do centro cirúrgico para que fosse possível viabilizar a criação de mais uma sala cirúrgica (sala de cirurgia 05) de forma a atender mais pacientes por dia e contribuir para a redução da fila de espera das cirurgias eletivas”;*

Assim, devidamente analisados os documentos que embasam o requerimento formulado e o teor do parecer jurídico n.º 0296/2024, dentro das possibilidades legais estabelecidas pela norma de regência, Lei n.º 8.666/1993, **DEFIRO** o pedido de aditivo de meta física, para o fim de acrescer quantidade ao contrato no valor total de R\$ 640.180,39.

Encaminhe-se ao Departamento de Licitações para cumprimento, autorizada aposição de assinatura digitalizada no termo.

Comunique-se a parte interessada.

Francisco Beltrão, 20 de março de 2024.

Cleber Fontana
Prefeito Municipal



VERIFICAÇÃO DAS ASSINATURAS



Código para verificação: BB0C-553C-545D-6D90

Este documento foi assinado digitalmente pelos seguintes signatários nas datas indicadas:



MUNICIPIO DE FRANCISCO BELTRAO (CNPJ 77.816.510/0001-66) VIA PORTADOR CLEBER
FONTANA (CPF 020.XXX.XXX-21) em 20/03/2024 10:11:14 (GMT-03:00)

Papel: Parte

Emitido por: AC SAFEWEB RFB v5 << AC Secretaria da Receita Federal do Brasil v4 << Autoridade Certificadora Raiz Brasileira v5
(Assinatura ICP-Brasil)

Para verificar a validade das assinaturas, acesse a Central de Verificação por meio do link:

<https://franciscobeltrao.1doc.com.br/verificacao/BB0C-553C-545D-6D90>

Protocolo (Nota interna 03/04/2024 14:06) 13.163/2023

De: Heloísa B. - SMVO-PE4

Para: -

Data: 03/04/2024 às 14:06:25

Planilha do orçamento em excel conforme solicitado.

—

Heloisa Bortot
Arquiteta Urbanista | Engenheira Civil

Anexos:

X_ORCAMENTO_ADITIVO.xls

Protocolo 5- 13.163/2023

De: Maria L. - SMA-LC-ALT

Para: SMA-LC-ALT - Alterações Contratuais e Outros/Aditivos

Data: 04/04/2024 às 09:40:05

BOM DIA

EM ANEXO: 17º TERMO DE ADITIVO AO CONTRATO DE EMPREITADA Nº 57/2020 CONCORRÊNCIA Nº 06/2019,

PARA FINS DE ARQUIVAMENTO.

OBRIGADA

—

Maria Catarina Pereira Lima
agente administrativo

Anexos:

ADITIVO_N_17_META_CONT_57_2020_CONSTRUTORA_SUDOESTE_LTDA_assinado.pdf

PUBLICACAO_17_CONT_57_2020.pdf



MUNICÍPIO DE FRANCISCO BELTRÃO
Estado do Paraná

17º TERMO DE ADITIVO AO CONTRATO DE EMPREITADA Nº 57/2020
CONCORRÊNCIA Nº 06/2019

Que entre si celebram o MUNICÍPIO DE FRANCISCO BELTRÃO, estado do Paraná e a empresa CONSTRUTORA SUDOESTE LTDA, na forma abaixo:

CONTRATANTE: Município de Francisco Beltrão, estado do Paraná, pessoa jurídica, de Direito Público Interno, com sede na Rua Octaviano Teixeira dos Santos, nº 1000, inscrito no CNPJ sob o nº 77.816.510/0001-66, neste ato representado pelo Prefeito Municipal, senhor CLEBER FONTANA, portador do CPF nº 020.762.969-21.

CONTRATADA: CONSTRUTORA SUDOESTE LTDA., pessoa jurídica de direito privado, estabelecida na Avenida JULIO ASSIS CAVALHEIRO, 399, CEP: 85601000 - centro, inscrita no CNPJ sob o nº 77.299.139/0001-02.

OBJETO: Construção do Hospital Geral Intermunicipal - Unidade de Atenção Especializada em Saúde, consistente em edificação em estrutura de concreto armado com área total de 12.253,40 m², a ser implantada no Lote 9C-3-1, no Bairro Água Branca, no Município de Francisco Beltrão-PR, sob regime de empreitada por preço global, em consonância com os projetos, especificações técnicas e demais peças e documentos da licitação nº 006/2019-CONCORRÊNCIA, fornecidos pelo CONTRATANTE.

JUSTIFICATIVA: Em atenção ao pedido protocolado pela CONTRATADA, a Procuradoria Jurídica opinou pelo deferimento da adição de metas, conforme o contido no Processo Administrativo nº 13.163/2024.

CLÁUSULA PRIMEIRA: A CONTRATADA executará além do previsto no contrato original, os serviços abaixo especificados.

Nível Corrigido	Item	Fonte	Descrição	UN	Quant	Custo Unitário (sem BDI) (R\$)	BDI (%)	Preço Unitário (com BDI) (R\$)	Preço Total (R\$)
LOTE	CONSTRUÇÃO DE UNIDADE DE ATENÇÃO ESPECIALIZADA EM SAÚDE								
Nível 2	1.1.	SINAPI	EQUIPAMENTOS - SISTEMA CHAMADA DE ENFERMAGEM	-	-		BDI 1	-	297.016,38
Serviço	1.1.1.	SINAPI	ESTAÇÃO DE CHAMADA SMART SD0001 4X2 VERTICAL	PC	101,00	1.073,37	BDI 1	1.073,37	108.410,37
Serviço	1.1.2.	SINAPI	ESTAÇÃO CHAMADA DE BANHEIRO SD0001 127V SM/MT	PC	46,00	465,13	BDI 1	465,13	21.395,98
Serviço	1.1.3.	SINAPI	SUPORTE PARA BOTÃO DO PACIENTE	PC	101,00	31,69	BDI 1	31,69	3.200,69
Serviço	1.1.4.	SINAPI	BOTÃO DE PACIENTE SD0001 COMPLETO	PC	101,00	377,21	BDI 1	377,21	38.098,21
Serviço	1.1.5.	SINAPI	SINALEIRO DE PORTA PADRÃO SD001 4X2	PC	46,00	506,02	BDI 1	506,02	23.276,92

Rua Octaviano Teixeira dos Santos, 1000 – Caixa Postal 51 – CEP 85601-030
CNPJ 77.816.510/0001-66 / e-mail: licitacao@franciscobeltrao.pr.gov.br – Telefone: (46) 3520-2103

Página 1



MUNICÍPIO DE FRANCISCO BELTRÃO
Estado do Paraná

Serviço	1.1.6.	SINAPI	CENTRAL DE POSTO DE ENFERMAGEM SMART COD AMARELO	PC	8,00	3.756,78	BDI 1	3.756,78	30.054,24
Serviço	1.1.7.	SINAPI	FONTE DE ALIMENTAÇÃO 12VDC 20A	PC	8,00	1.502,71	BDI 1	1.502,71	12.021,68
Serviço	1.1.8.	SINAPI	SOFTWARE PARA REGISTRO DE CHAMADA MASTER E SMART	PC	1,00	10.222,53	BDI 1	10.222,53	10.222,53
Serviço	1.1.9.	SINAPI	CAIXA DE DISTRIBUIÇÃO CHAMADA DE ENFERMAGEM MASTER 32 PONTOS	PC	8,00	1.252,26	BDI 1	1.252,26	10.018,08
Serviço	1.1.10.	SINAPI	GATEWAY TCP/IP	PC	8,00	5.039,71	BDI 1	5.039,71	40.317,68
Nível 2	1.2.	SINAPI	EQUIPAMENTOS - SISTEMA DE SONORIZAÇÃO	-	-		BDI 1	-	144.891,48
SERVIÇO	1.2.1	SINAPI	MIXER - GERENCIADOR DIGITAL DE SOM MULTICANAL: UI24R gerenciamento remoto através de rede Ethnet Lan; Gerenciamento e configuração por iOS, Android, Windows, Mac OS e Linux; 24 entradas endereçáveis; EQ paramétrico de 4 bandas, filtro passaalta, compressor, de-esser e noise gate nos canais de entrada; Saídas L e R XLR; 8 saídas auxiliares XLR digitalmente configuráveis e endereçáveis; Saídas de fone P10 TRS; Conexão USB; Ethernet e HDMI; Bivolt; Montável em padrão rack 4U - FORNECIMENTO E INSTALAÇÃO	PC	1,00	11.823,70	BDI 1	11.823,70	11.823,70
Serviço	1.2.2.	SINAPI	Behringer C-1 Microfone condensador de captação lateral, com fio, padrão polar cardióide, conector XLR, resposta de frequência de 40Hz - 20KHz, impedância nominal 100 Ohms, alimentação fantasma de +36 a 52V, membrana mínima 15 mm, diâmetro externo mínimo de 4,5 cm e máximo de 6 cm. FORNECIMENTO E INSTALAÇÃO	PC	1,00	1.097,38	BDI 1	1.097,38	1.097,38
Serviço	1.2.3.	SINAPI	Alctron PF8 KOQZM Difusor/isolador acústico para microfone. Filtro pop para microfone incluso.	PC	1,00	606,45	BDI 1	606,45	606,45
Serviço	1.2.4.	SINAPI	Arandela Frahm CO6 FR40Q C/F - branca - Full Range, 8 Ohms, potência máxima admissível 80W, potência RMS 40W, trafo de (10W @ 70V); woofer de 6", cone e borda de celulose, bobina móvel em alumínio, tweeter Piezo/Elétrico, resposta de frequência 100 - 18KHz, SPL 93. Dimensão em mm (AxLxC) : 222 x 222 mm, altura da arandela 65 mm.	PC	204,00	317,65	BDI 1	317,65	64.800,60
Serviço	1.2.5.	SINAPI	Amplificador Frahm GR5000 LA G5 - Dois canais de 300 Watts RMS @ 16 Ohms, 20 Ohms ou 70V cada; Padrão rack 19; Bivolt automático; Consumo máximo 850W.	PC	5,00	3.725,22	BDI 1	3.725,22	18.626,10
Serviço	1.2.6.	SINAPI	Suporte para microfone Vector SM-20-P, de mesa, tipo girafa com haste telescópica, aço carbono, pintura preto epoxi, altura mínima 30 cm, base pesada.	PC	1,00	173,22	BDI 1	173,22	173,22
Serviço	1.2.7.	SINAPI	CABO REDE CAT 7	PC	85,00	10,31	BDI 1	10,31	876,35
Serviço	1.2.8.	SINAPI	Cabo de áudio Santo Angelo SC-20, balanceado, liga de cobre virgem OFHC isento de oxigênio, blindagem trançada, fita de alumínio, bitola 0,20mm ² /24 AWG	PC	230,00	9,10	BDI 1	9,10	2.093,00
Serviço	1.2.9.	SINAPI	Cabo paralelo sonorização 2x2,5	PC	1.500,00	5,50	BDI 1	5,50	8.250,00
Serviço	1.2.10.	SINAPI	Conector Santo Angelo P10N TRS de linha	PC	24,00	22,05	BDI 1	22,05	529,20



MUNICÍPIO DE FRANCISCO BELTRÃO
Estado do Paraná

Serviço	1.2.11.	SINAPI	Conector Santo Angelo PLG XLR SAS L3FNN01	PC	10,00	28,65	BDI 1	28,65	286,50
Serviço	1.2.12.	SINAPI	Conector Santo Angelo PLG XLR SAS L3MNN01	PC	2,00	28,65	BDI 1	28,65	57,30
Serviço	1.2.13.	SINAPI	Fone de ouvido Behringer HPS3000	PC	1,00	385,85	BDI 1	385,85	385,85
Serviço	1.2.14.	SINAPI	Rack em MDF chapa 18 mm, medidas externas, L536xA1126xP520 mm, com porta frontal de giro, com chave.	PC	1,00	1.375,40	BDI 1	1.375,40	1.375,40
Serviço	1.2.15.	SINAPI	Mão de obra especializada para a instalação do sistema de sonorização	-	1,00	33.910,43	BDI 1	33.910,43	33.910,43
Nível 2	1.3.	SINAPI	EQUIPAMENTOS - LEITOS E SALAS DE CIRURGIA	-	-	-	BDI 1	-	198.272,53
Serviço	1.3.1.	SINAPI	FOCO CIRURGICO, CONFORME PROJETO.	UN	1,00	31.442,24	BDI 1	31.442,24	31.442,24
Serviço	1.3.2.	SINAPI	RÉGUA DE GASES - SALA DE EMERGÊNCIA - FORNECIMENTO E INSTALAÇÃO	UN	5,00	5.169,27	BDI 1	5.169,27	25.846,35
Serviço	1.3.3.	SINAPI	RÉGUA DE GASES - RECUPERAÇÃO ADULTO - FORNECIMENTO E INSTALAÇÃO	UN	4,00	4.548,83	BDI 1	4.548,83	18.195,32
Serviço	1.3.4.	SINAPI	RÉGUA DE GASES - RECUPERAÇÃO BEBÊ - FORNECIMENTO E INSTALAÇÃO	UN	3,00	4.566,72	BDI 1	4.566,72	13.700,16
Serviço	1.3.5.	SINAPI	RÉGUA DE GASES - SALAS CIRÚRGICAS - FORNECIMENTO E INSTALAÇÃO	UN	10,00	4.066,28	BDI 1	4.066,28	40.662,80
Serviço	1.3.6.	SINAPI	RÉGUA DE GASES - LEITOS UTI - FORNECIMENTO E INSTALAÇÃO	UN	10,00	5.122,88	BDI 1	5.122,88	51.228,80
Serviço	1.3.7.	SINAPI	Mão de obra especializada para a instalação das régua de gases	UN	32,00	392,89	BDI 1	392,89	12.572,48
Serviço	1.3.8.	SINAPI	AQUECEDOR ELÉTRICO CENTRAL FLEX DIGITAL 220V/10500W	UN	2,00	2.206,00	BDI 1	2.206,00	4.412,00
Serviço	1.3.9.	SINAPI	Mão de obra especializada para a instalação dos aquecedores de água	UN	2,00	106,19	BDI 1	106,19	212,38
VALOR TOTAL									640.180,39

CLÁUSULA SEGUNDA: O presente termo aditivo é celebrado dentro o limite legal de 25% (vinte e cinco por cento) do total contratado, permitido pela legislação pertinente – Lei nº 8.666/93 – art. 65.

CLÁUSULA TERCEIRA: Fica resguardada a análise de eventual pedido de reequilíbrio efetuado pela contratada, para ser evitada a ocorrência da preclusão.

CLÁUSULA QUARTA: Ficam ratificadas em todos os termos e condições as demais cláusulas do contrato, ficando este Termo fazendo parte integrante e complementar da original, a fim de que juntos produzam um só efeito.

E assim, por estarem justas e contratadas, as partes assinam o presente aditivo, para que o mesmo surta seus efeitos legais e jurídicos.

Francisco Beltrão, 03 de abril de 2024.

CLEBER FONTANA

CONSTRUTORA SUDOESTE LTDA



MUNICÍPIO DE FRANCISCO BELTRÃO
Estado do Paraná

CPF Nº 020.762.969-21

PREFEITO MUNICIPAL

CONTRATANTE

CONTRATADA

ODAIR SERRAGLIO

CPF Nº 402.965.129-15

**DEPARTAMENTO DE LICITAÇÕES E CONTRATOS
PUBLICAÇÃO ADITIVO**

A Secretaria Municipal da Administração da Prefeitura Municipal de Francisco Beltrão, Estado do Paraná, com base na Lei Federal 8.666/93 e legislação complementar, torna público extrato de termo aditivo nº 17.

PARTES: Município de Francisco Beltrão - PR e a empresa CONSTRUTORA SUDOESTE LTDA.

ESPÉCIE: Contrato de Empreitada nº 57/2020 – Concorrência nº 06/2019.

OBJETO: Construção do Hospital Geral Intermunicipal - Unidade de Atenção Especializada em Saúde, consistente em edificação em estrutura de concreto armado com área total de 12.253,40 m², a ser implantada no Lote 9C-3-1, no Bairro Água Branca, no Município de Francisco Beltrão-PR.

JUSTIFICATIVA: Em atenção ao pedido protocolado pela CONTRATADA, a Procuradoria Jurídica opinou pelo deferimento da adição de metas, conforme o contido no Processo Administrativo nº 13.163/2024.

ADITIVO: A CONTRATADA executará além do previsto no contrato original, os serviços abaixo especificados.

Nível Corrigido	Item	Fonte	Descrição	UN	Quant	Custo Unitário (sem BDI) (R\$)	BDI (%)	Preço Unitário (com BDI) (R\$)	Preço Total (R\$)
LOTE	CONSTRUÇÃO DE UNIDADE DE ATENÇÃO ESPECIALIZADA EM SAÚDE								
Nível 2	1.1.	SINAPI	EQUIPAMENTOS - SISTEMA CHAMADA DE ENFERMAGEM	-	-		BDI 1	-	297.016,38
Serviço	1.1.1.	SINAPI	ESTAÇÃO DE CHAMADA SMART SD0001 4X2 VERTICAL	PC	101,00	1.073,37	BDI 1	1.073,37	108.410,37
Serviço	1.1.2.	SINAPI	ESTAÇÃO CHAMADA DE BANHEIRO SD0001 127V SM/MT	PC	46,00	465,13	BDI 1	465,13	21.395,98
Serviço	1.1.3.	SINAPI	SUORTE PARA BOTÃO DO PACIENTE	PC	101,00	31,69	BDI 1	31,69	3.200,69
Serviço	1.1.4.	SINAPI	BOTÃO DE PACIENTE SD0001 COMPLETO	PC	101,00	377,21	BDI 1	377,21	38.098,21
Serviço	1.1.5.	SINAPI	SINALEIRO DE PORTA PADRÃO SD001 4X2	PC	46,00	506,02	BDI 1	506,02	23.276,92
Serviço	1.1.6.	SINAPI	CENTRAL DE POSTO DE ENFERMAGEM SMART COD AMARELO	PC	8,00	3.756,78	BDI 1	3.756,78	30.054,24
Serviço	1.1.7.	SINAPI	FONTE DE ALIMENTAÇÃO 12VDC 20A	PC	8,00	1.502,71	BDI 1	1.502,71	12.021,68
Serviço	1.1.8.	SINAPI	SOFTWARE PARA REGISTRO DE CHAMADA MASTER E SMART	PC	1,00	10.222,53	BDI 1	10.222,53	10.222,53
Serviço	1.1.9.	SINAPI	CAIXA DE DISTRIBUIÇÃO CHAMADA DE ENFERMAGEM MASTER 32 PONTOS	PC	8,00	1.252,26	BDI 1	1.252,26	10.018,08
Serviço	1.1.10.	SINAPI	GATEWAY TCP/IP	PC	8,00	5.039,71	BDI 1	5.039,71	40.317,68
Nível 2	1.2.	SINAPI	EQUIPAMENTOS - SISTEMA DE SONORIZAÇÃO	-	-		BDI 1	-	144.891,48
SERVIÇO	1.2.1	SINAPI	MIXER - GERENCIADOR DIGITAL DE SOM MULTICANAL: Uj24R gerenciamento remoto através de rede Ethnet Lan; Gerenciamento e configuração por iOS, Android, Windows, Mac OS e Linux; 24 entradas endereçáveis; EQ paramétrico de 4 bandas, filtro passa-alta, compressor, de-esser e noise gate nos canais de entrada; Saídas L e R XLR; 8 saídas auxiliares XLR digitalmente configuráveis e endereçáveis; Saídas de fone P10 TRS; Conexão USB; Ethernet e HDMI; Bivolt; Montável em padrão rack 4U - FORNECIMENTO E INSTALAÇÃO	PC	1,00	11.823,70	BDI 1	11.823,70	11.823,70
Serviço	1.2.2.	SINAPI	Behringer C-1 Microfone condensador de captação lateral, com fio, padrão polar cardióide, conector XLR, resposta de frequência de 40Hz - 20KHz, impedância nominal 100 Ohms, alimentação fantasma de +36 a 52V, membrana mínima 15 mm, diâmetro externo mínimo de 4,5 cm e máximo de 6 cm. FORNECIMENTO E INSTALAÇÃO	PC	1,00	1.097,38	BDI 1	1.097,38	1.097,38
Serviço	1.2.3.	SINAPI	Alctron P78 KOQZM Difusor/isolador acústico para microfone. Filtro pop para microfone incluso.	PC	1,00	606,45	BDI 1	606,45	606,45
Serviço	1.2.4.	SINAPI	Arandela Frahm CO6 FR40Q C/F - branca - Full Range, 8 Ohms, potência máxima admissível 80W, potência RMS 40W, trafo de (10W @ 70V); woofer de 6", cone e borda de celulose, bobina móvel em alumínio, tweeter Piezo/Elétrico, resposta de frequência 100 - 18KHz, SPL 93. Dimensão em mm (AxLxC) : 222 x 222 mm, altura da arandela 65 mm.	PC	204,00	317,65	BDI 1	317,65	64.800,60
Serviço	1.2.5.	SINAPI	Amplificador Frahm GR5000 LA G5 - Dois canais de 300 Watts RMS @ 16 Ohms, 20 Ohms ou 70V cada; Padrão rack 19; Bivolt automático; Consumo máximo 850W.	PC	5,00	3.725,22	BDI 1	3.725,22	18.626,10
Serviço	1.2.6.	SINAPI	Suporte para microfone Vector SM-20-P, de mesa, tipo girafa com haste telescópica, aço carbono, pintura preto epoxi, altura mínima 30 cm, base pesada.	PC	1,00	173,22	BDI 1	173,22	173,22
Serviço	1.2.7.	SINAPI	CABO REDE CAT 7	PC	85,00	10,31	BDI 1	10,31	876,35
Serviço	1.2.8.	SINAPI	Cabo de áudio Santo Angelo SC-20, balanceado, liga de cobre virgem OFHC isento de oxigênio, blindagem trançada, fita de alumínio, bitola 0,20mm²/24 AWG	PC	230,00	9,10	BDI 1	9,10	2.093,00
Serviço	1.2.9.	SINAPI	Cabo paralelo sonorização 2x2,5	PC	1.500,00	5,50	BDI 1	5,50	8.250,00
Serviço	1.2.10.	SINAPI	Conector Santo Angelo P10N TRS de linha	PC	24,00	22,05	BDI 1	22,05	529,20
Serviço	1.2.11.	SINAPI	Conector Santo Angelo PLG XLR SAS L3FNN01	PC	10,00	28,65	BDI 1	28,65	286,50
Serviço	1.2.12.	SINAPI	Conector Santo Angelo PLG XLR SAS L3MNN01	PC	2,00	28,65	BDI 1	28,65	57,30
Serviço	1.2.13.	SINAPI	Fone de ouvido Behringer HPS3000	PC	1,00	385,85	BDI 1	385,85	385,85
Serviço	1.2.14.	SINAPI	Rack em MDF chapa 18 mm, medidas externas, L536xA1126xP520 mm, com porta frontal de giro, com chave.	PC	1,00	1.375,40	BDI 1	1.375,40	1.375,40
Serviço	1.2.15.	SINAPI	Mão de obra especializada para a instalação do sistema de sonorização	-	1,00	33.910,43	BDI 1	33.910,43	33.910,43
Nível 2	1.3.	SINAPI	EQUIPAMENTOS - LEITOS E SALAS DE CIRURGIA	-	-		BDI 1	-	198.272,53
Serviço	1.3.1.	SINAPI	FOCO CIRÚRGICO, CONFORME PROJETO.	UN	1,00	31.442,24	BDI 1	31.442,24	31.442,24
Serviço	1.3.2.	SINAPI	RÉGUA DE GASES - SALA DE EMERGÊNCIA - FORNECIMENTO E INSTALAÇÃO	UN	5,00	5.169,27	BDI 1	5.169,27	25.846,35
Serviço	1.3.3.	SINAPI	RÉGUA DE GASES - RECUPERAÇÃO ADULTO - FORNECIMENTO E INSTALAÇÃO	UN	4,00	4.548,83	BDI 1	4.548,83	18.195,32
Serviço	1.3.4.	SINAPI	RÉGUA DE GASES - RECUPERAÇÃO BEBÊ - FORNECIMENTO E INSTALAÇÃO	UN	3,00	4.566,72	BDI 1	4.566,72	13.700,16
Serviço	1.3.5.	SINAPI	RÉGUA DE GASES - SALAS CIRÚRGICAS - FORNECIMENTO E INSTALAÇÃO	UN	10,00	4.066,28	BDI 1	4.066,28	40.662,80
Serviço	1.3.6.	SINAPI	RÉGUA DE GASES - LEITOS UTI - FORNECIMENTO E INSTALAÇÃO	UN	10,00	5.122,88	BDI 1	5.122,88	51.228,80
Serviço	1.3.7.	SINAPI	Mão de obra especializada para a instalação das régua de gases	UN	32,00	392,89	BDI 1	392,89	12.572,48
Serviço	1.3.8.	SINAPI	AQUECEDOR ELÉTRICO CENTRAL FLEX DIGITAL 220V/10500W	UN	2,00	2.206,00	BDI 1	2.206,00	4.412,00
Serviço	1.3.9.	SINAPI	Mão de obra especializada para a instalação dos aquecedores de água	UN	2,00	106,19	BDI 1	106,19	212,38
VALOR TOTAL									640.180,39

Francisco Beltrão, 03 de abril de 2024.

Publicado por:
 Maria Catarina Pereira Lima
Código Identificador:4212793A

ESTADO DO PARANÁ
PREFEITURA MUNICIPAL DE GENERAL CARNEIRO

SECRETARIA MUNICIPAL DE ADMINISTRAÇÃO
EXTRATO DE ADITIVO CONTRATUAL

Termo aditivo nº 003

Contrato nº 220/2022

Contratante: Prefeitura Municipal de General Carneiro

Contratada: JOÃO VITOR DE ASSUNÇÃO EIRELI

Objetivo: Alterar as seguintes cláusulas:

CLÁUSULA PRIMEIRA – OBJETO

O presente contrato tem por objetivo a: “**Contratação de empresa de viação, para execução de serviços de transporte de alunos, a ser efetuado na cidade e interior deste Município**”, cujos serviços têm origem na Tomada de Preços nº. 009/2022, homologada pelo CONTRATANTE no dia 25/07/2022, uma vez que a CONTRATADA sagrou-se vencedora por ter apresentado o menor preço POR ITEM.

ITEM	IDENTIFICAÇÃO DAS LINHAS	VEÍCULO	KM TOTAL	PREÇO DO KM EM R\$
01	LOCALIDADE: ASSENTAMENTO CATEQUESE Saída às 06h00min da Escola Municipal do Campo Catequese, da localidade do Catequese, chegando às 06h50min no Posto Líder Horizonte, saindo às 7h10min do Posto Líder no Horizonte retornando até a escola do assentamento Catequese com chegada às 8h00min. Saída às 10h30min da Fazenda da Selecta S/A, pegando alunos pela estrada grande, com destino aos Colégios Estaduais do Município, com chegada no Posto Líder Horizonte às 11h20min. Saída às 12h00min do Posto Líder Horizonte indo até a fazenda da Catequese (portão Trombine), até a Escola do Campo do Assentamento Catequese, chegando às 13h00min na escola. Saída às 16h50min da Escola do Campo Catequese devolvendo os alunos com chegada no Posto Líder Horizonte às 17h30min, onde permanece no aguardo dos alunos que vem dos Colégios Estaduais com saída às 18h30min perfazendo o mesmo trajeto até a fazenda Selecta S/A.	VW/KOMBI PLACA: AOO3496	6.800	R\$ 6,68
02	LOCALIDADE: FARTURA Saída às 06h45min da casa da dona Santina, casa do Sr. Délcio Kukul com chegada a escola Orlanda Rocha na localidade de Santa Lúcia às 07h30min. Às 10h40min retorna até a casa do Sr. Orley passando pela encruzilhada da Fartura, casa do Sr. Romarino, casa da dona Tereza, casa do Sr. Délcio Kukul para alimentar o ônibus que vai para os Colégios Estaduais com chegada às 11h30min. Retorna às 12h00min com os alunos da escola Orlanda Rocha perfazendo o mesmo trajeto até a casa da dona Santina. Às 18h30min retorna entregando os alunos que vem dos Colégios Estaduais da cidade. <u>Toda terça as 05:40 vai ate a fatura pegar os alunos para trazer para sexta aula.</u>	VW/KOMBI PLACA: AWT7E29	11.582,50	R\$ 5,99

CLÁUSULA SEGUNDA – DO PREÇO

- O CONTRATANTE pagará a CONTRATADA, pela prestação dos serviços de transporte de alunos, o valor global de R\$ 94.542,00 (noventa e quatro mil e quinhentos e quarenta e dois reais). Sendo aditivado o valor de R\$ 20.264,17 (vinte mil reais duzentos e sessenta e quatro centavos e dezesse centavos). Ficando assim um montante de R\$ 114.806,17 (cento e quatorze mil oitocentos e seis reais e dezessete centavos).

Base Legal Lei nº 8666/93;

Tomada de preço Nº. 009/2022; e,

Processo Licitatório nº 130/2022

Objeto: Contratação de empresa de viação, para execução de serviços de transporte de alunos, a ser efetuado na cidade e interior deste Município.

General Carneiro – Estado do Paraná, 02 de Abril de 2024.

JOEL RICARDO MARTINS FERREIRA

Prefeit

Publicado por:
 Michelle Aparecida de Souza
Código Identificador:CF8A1966

ESTADO DO PARANÁ
PREFEITURA MUNICIPAL DE GOIOERÊ

SECRETARIA MUNICIPAL DE FAZENDA
DECRETO Nº. 8.707/2.024

ABERTURA DE CRÉDITO ADICIONAL SUPLEMENTAR, NO ORÇAMENTO PROGRAMA DE 2024.

O PREFEITO MUNICIPAL DE GOIOERÊ, NO USO DE SUAS ATRIBUIÇÕES QUE LHE CONFERE A LEI ORGÂNICA DO MUNICÍPIO DE GOIOERÊ E AUTORIZAÇÃO CONTIDA NA LEI MUNICIPAL Nº 3030/2023, DE 13 DE DEZEMBRO DE 2023.

DECRETA: