



*MUNICÍPIO DE FRANCISCO BELTRÃO*  
*Estado do Paraná*

**ATA DA SESSÃO nº 71**  
**PREGÃO ELETRÔNICO nº 040/2018**  
**PROCESSO nº 151/2018**

Aos vinte e nove dias do mês de março de dois mil e dezoito, às quatorze horas, no endereço eletrônico [www.comprasgovernamentais.gov.br](http://www.comprasgovernamentais.gov.br), na sala de reuniões da administração, no paço da Prefeitura Municipal - térreo, situada na Rua Octaviano Teixeira dos Santos nº 1000 - centro, na cidade de Francisco Beltrão - PR, realizou-se Sessão Pública para recebimento das Propostas de Preços, da licitação acima citada, sob o critério de julgamento: "Menor preço GLOBAL POR LOTE", para o **Aquisição de equipamentos para compor 05 (cinco) módulos de ATI - Academia da Terceira Idade para instalação no Município de Francisco Beltrão**. Conduzido pela Pregoeira Nádia Ap. Dall Agnol, designada pela Portaria nº 244/2017, de 10/05/2017. Inicialmente, conforme consta no edital, o recebimento das propostas iniciais de preços, menor preço GLOBAL POR LOTE. Ao declarar aberta a sessão, a Pregoeira saudou os participantes e informou sobre os procedimentos do certame. Findo a fase de lances de eminência e aleatório dos itens, a pregoeira comunicou via chat a CONVOCAÇÃO DE ANEXO, sendo que seriam aceitos por meio da opção "Enviar Anexo" do sistema Comprasnet, em arquivo único, a proposta de preço adequada ao último lance, juntamente, com a documentação de habilitação (Item 13 do edital) complementar, conforme condições estabelecidas no Edital deste Pregão, igualmente orientou os licitantes quanto ao item 10.09 do edital e Art. 48 parágrafo 3º da LC 147/2014, em que as licitantes sediadas LOCAL/REGIONAL, conforme edital, com último o lance até 10% maior que empresas NÃO LOCAIS/REGIONAIS, possuem prioridade de contratação. Após conferência dos lances e consulta no SICAF, a pregoeira convocou as licitantes melhores classificadas e com prioridade de contratação de acordo com item 10.09 do edital, cedendo o prazo de 03 (três) horas úteis, conforme item 13.2 do edital, e transcorrido o prazo a pregoeira constatou que: BOA VISTA COMERCIO DE EQUIPAMENTOS EIRELI restou ausentes os documentos exigência dos itens: 13.5.2.1 - Certidão falência e concordata; 13.5.2.2 - Balanço Patrimonial e os prospectos ilustrativos descritos exigência do item 2.1 do anexo I do edital. Imediatamente após a inabilitação, a pregoeira convocou a licitante subsequente melhor classificado, cedendo igualmente o prazo de 03 (três) horas úteis para o anexo dos documentos, e transcorrido o prazo constatou que a licitante STRONGFER INDUSTRIA E COMERCIO DE PRODUTOS EIRELI descumpriu com o item 13.2 do edital, restando ausente os documentos referente habilitação e proposta final atualizada até o horário estipulado em edital e via CHAT pela pregoeira, sendo assim desclassificada no item. Na sequência foi convocado a licitante subsequente melhor classificada, a qual encaminhou os documentos conforme solicitado e de acordo com as exigências editalícias, assim como de acordo com o item 2.1 do ANEXO I do edital, a



*MUNICÍPIO DE FRANCISCO BELTRÃO*  
*Estado do Paraná*

empresa provisoriamente vencedora encaminhou o PROSPECTO/CATALOGO dos equipamentos cotados, sendo que o mesmo foi conferido e APROVADO pela Secretaria Municipal de Planejamento, e desta forma resultou vencedora: **P. O. ZIOBER - EIRELI. Totalizando R\$ 63.646,25 (sessenta e três mil seiscientos e quarenta e seis reais e vinte e cinco centavos)**. Os relatórios de participação, classificação e valores unitários detalhados seguem em anexo à presente Ata. Foi divulgado o resultado da sessão pública e concedido o prazo recursal conforme preconiza o artigo 26, do Decreto 5450/2005, sendo que nenhum licitante interpôs intenção de recurso. Imediatamente após o encerramento a Pregoeira solicitou ao licitante a encaminhar os documentos constantes do Item 13.2 do edital, original, no prazo de até 03 (três) dias úteis. A pregoeira adjudicou o item/lote e informou que após a homologação do Pregão pelo Prefeito Municipal o Contrato será encaminhada via endereço eletrônico de e-mail, competindo a contratada a impressão e assinatura do instrumento em 02 (duas) vias, providenciando a entrega da via original no Departamento de Licitações da Prefeitura Municipal, em até 05 (cinco) dias após o seu recebimento. Nada mais havendo a tratar, a pregoeira declarou encerrados os trabalhos no dia cinco de abril de 2018.

  
Nádia Dall Agnol  
PREGOEIRA



**PREGÃO ELETRÔNICO****\*DECLARAÇÕES**

UASG 987565 - PREF.MUN. DE FRANCISCO BELTRAO

Pregão Eletrônico Nº 00040/2018

CNPJ/CPF	Razão Social/Nome	Porte da Empresa
13.898.616/0001-73	METALURGICA FLEX FITNESS LTDA	ME/EPP
Data Declarações: 22/03/2018 13:40 Declaração MEE/EPP/COOP: <u>SIM</u> Declaração de Ciência Edital: <u>SIM</u>		
Declaração Fato Superveniente: <u>SIM</u> Declaração de Menor: <u>SIM</u> Declaração Independente de Proposta: <u>SIM</u>		
Declaração de Não Utilização de Trabalho Degradante ou Forçado: <u>SIM</u>		
Declaração de Acessibilidade: <u>SIM</u>		
19.717.870/0001-04	KIENTRO BRASIL LTDA	ME/EPP
Data Declarações: 22/03/2018 13:44 Declaração MEE/EPP/COOP: <u>SIM</u> Declaração de Ciência Edital: <u>SIM</u>		
Declaração Fato Superveniente: <u>SIM</u> Declaração de Menor: <u>SIM</u> Declaração Independente de Proposta: <u>SIM</u>		
Declaração de Não Utilização de Trabalho Degradante ou Forçado: <u>SIM</u>		
Declaração de Acessibilidade: <u>SIM</u>		
10.555.495/0001-79	MILLA EQUIPAMENTOS METALURGICO EIRELI	ME/EPP
Data Declarações: 22/03/2018 15:50 Declaração MEE/EPP/COOP: <u>SIM</u> Declaração de Ciência Edital: <u>SIM</u>		
Declaração Fato Superveniente: <u>SIM</u> Declaração de Menor: <u>SIM</u> Declaração Independente de Proposta: <u>SIM</u>		
Declaração de Não Utilização de Trabalho Degradante ou Forçado: <u>SIM</u>		
Declaração de Acessibilidade: <u>SIM</u>		
24.137.809/0001-28	BOA VISTA COMERCIO DE EQUIPAMENTOS EIRELI	ME/EPP
Data Declarações: 27/03/2018 11:22 Declaração MEE/EPP/COOP: <u>SIM</u> Declaração de Ciência Edital: <u>SIM</u>		
Declaração Fato Superveniente: <u>SIM</u> Declaração de Menor: <u>SIM</u> Declaração Independente de Proposta: <u>SIM</u>		
Declaração de Não Utilização de Trabalho Degradante ou Forçado: <u>SIM</u>		
Declaração de Acessibilidade: <u>SIM</u>		
11.152.901/0001-15	P. O. ZIOBER - EIRELI	ME/EPP
Data Declarações: 27/03/2018 13:43 Declaração MEE/EPP/COOP: <u>SIM</u> Declaração de Ciência Edital: <u>SIM</u>		
Declaração Fato Superveniente: <u>SIM</u> Declaração de Menor: <u>SIM</u> Declaração Independente de Proposta: <u>SIM</u>		
Declaração de Não Utilização de Trabalho Degradante ou Forçado: <u>SIM</u>		
Declaração de Acessibilidade: <u>SIM</u>		
05.371.297/0001-15	ECAANPI COMERCIO LTDA	ME/EPP
Data Declarações: 27/03/2018 15:00 Declaração MEE/EPP/COOP: <u>SIM</u> Declaração de Ciência Edital: <u>SIM</u>		
Declaração Fato Superveniente: <u>SIM</u> Declaração de Menor: <u>SIM</u> Declaração Independente de Proposta: <u>SIM</u>		
Declaração de Não Utilização de Trabalho Degradante ou Forçado: <u>SIM</u>		
Declaração de Acessibilidade: <u>SIM</u>		
08.245.741/0001-44	CLAUDIOMIR MARCHI FURTADO	ME/EPP
Data Declarações: 28/03/2018 09:03 Declaração MEE/EPP/COOP: <u>SIM</u> Declaração de Ciência Edital: <u>SIM</u>		
Declaração Fato Superveniente: <u>SIM</u> Declaração de Menor: <u>SIM</u> Declaração Independente de Proposta: <u>SIM</u>		
Declaração de Não Utilização de Trabalho Degradante ou Forçado: <u>SIM</u>		
Declaração de Acessibilidade: <u>SIM</u>		
15.203.120/0001-63	STRONGFER INDUSTRIA E COMERCIO DE PRODUTOS EIRELI	ME/EPP
Data Declarações: 28/03/2018 14:14 Declaração MEE/EPP/COOP: <u>SIM</u> Declaração de Ciência Edital: <u>SIM</u>		
Declaração Fato Superveniente: <u>SIM</u> Declaração de Menor: <u>SIM</u> Declaração Independente de Proposta: <u>SIM</u>		
Declaração de Não Utilização de Trabalho Degradante ou Forçado: <u>SIM</u>		
Declaração de Acessibilidade: <u>SIM</u>		
24.137.802/0001-06	DYSSIL EQUIPAMENTOS E SERVICOS LTDA	ME/EPP
Data Declarações: 28/03/2018 16:12 Declaração MEE/EPP/COOP: <u>SIM</u> Declaração de Ciência Edital: <u>SIM</u>		
Declaração Fato Superveniente: <u>SIM</u> Declaração de Menor: <u>SIM</u> Declaração Independente de Proposta: <u>SIM</u>		
Declaração de Não Utilização de Trabalho Degradante ou Forçado: <u>SIM</u>		
Declaração de Acessibilidade: <u>SIM</u>		
09.150.883/0001-90	BIDDING COMERCIAL EIRELI	ME/EPP

**Data Declarações:** 28/03/2018 18:30 **Declaração MEE/EPP/COOP:** SIM **Declaração de Ciência Edital:** SIM

**Declaração Fato Superveniente:** SIM **Declaração de Menor:** SIM **Declaração Independente de Proposta:** SIM

**Declaração de Não Utilização de Trabalho Degradante ou Forçado:** SIM

**Declaração de Acessibilidade:** SIM



Imprimir o  
**Relatório**

Fechar

**PREGÃO ELETRÔNICO**

PREFEITURA MUNICIPAL DE FRANCISCO BELTRAO

**Pregão Eletrônico** Nº 00040/2018**RESULTADO POR FORNECEDOR****11.152.901/0001-15 - P. O. ZIOBER - EIRELI**

<b>Item</b>	<b>Descrição</b>	<b>Unidade de Fornecimento</b>	<b>Quantidade</b>	<b>Valor Unitário</b>	<b>Valor Global</b>
	GRUPO 1	-	-	-	R\$ 50.917,0000
	GRUPO 2	-	-	-	R\$ 12.729,2500
<b>Total do Fornecedor:</b>					<b>R\$ 63.646,2500</b>

**Valor Global da Ata: R\$ 63.646,2500** **Imprimir o Relatório**[Voltar](#)

**Pregão Eletrônico**

PREFEITURA MUNICIPAL DE FRANCISCO BELTRAO

**Termo de Adjudicação do Pregão Eletrônico**

Nº 00040/2018

Às 09:26 horas do dia 05 de abril de 2018, após analisado o resultado do Pregão nº 00040/2018, referente ao Processo nº 151/2018, o pregoeiro, Sr(a) NADIA APARECIDA DALL AGNOL, ADJUDICA aos licitantes vencedores os respectivos itens, conforme indicado no quadro Resultado da Adjudicação.

**\*\*OBS:** Itens com recursos serão adjudicados pela Autoridade competente e constarão no termo de julgamento.

**Resultado da Adjudicação****GRUPO 1****Tratamento Diferenciado:** - (Grupo Participação Aberta)**Aplicabilidade Margem de Preferência:** Não**Valor estimado:** R\$ 100.656,8000**Situação:** Adjudicado

**Adjudicado para:** P. O. ZIOBER - EIRELI , pelo melhor lance de R\$ 50.929,0000 , com valor negociado a R\$ 50.917,0000 .

**Itens do grupo:**

- 1 - APARELHO / ACESSÓRIO - ACONDICIONAMENTO FÍSICO
- 3 - APARELHO / ACESSÓRIO - ACONDICIONAMENTO FÍSICO
- 5 - APARELHO / ACESSÓRIO - ACONDICIONAMENTO FÍSICO
- 7 - APARELHO / ACESSÓRIO - ACONDICIONAMENTO FÍSICO
- 9 - APARELHO / ACESSÓRIO - ACONDICIONAMENTO FÍSICO
- 11 - APARELHO / ACESSÓRIO - ACONDICIONAMENTO FÍSICO
- 13 - APARELHO / ACESSÓRIO - ACONDICIONAMENTO FÍSICO
- 15 - APARELHO / ACESSÓRIO - ACONDICIONAMENTO FÍSICO
- 17 - APARELHO / ACESSÓRIO - ACONDICIONAMENTO FÍSICO
- 19 - APARELHO / ACESSÓRIO - ACONDICIONAMENTO FÍSICO
- 21 - APARELHO / ACESSÓRIO - ACONDICIONAMENTO FÍSICO

**GRUPO 2****Tratamento Diferenciado:** Tipo III - Cota para participação exclusiva de ME/EPP (Cota Exclusiva do grupo G1)**Aplicabilidade Margem de Preferência:** Não**Valor estimado:** R\$ 25.164,2000**Situação:** Adjudicado

**Adjudicado para:** P. O. ZIOBER - EIRELI , pelo melhor lance de R\$ 15.125,3000 , com valor negociado a R\$ 12.729,2500 .

**Itens do grupo:**

- 2 - APARELHO / ACESSÓRIO - ACONDICIONAMENTO FÍSICO
- 4 - APARELHO / ACESSÓRIO - ACONDICIONAMENTO FÍSICO
- 6 - APARELHO / ACESSÓRIO - ACONDICIONAMENTO FÍSICO
- 8 - APARELHO / ACESSÓRIO - ACONDICIONAMENTO FÍSICO
- 10 - APARELHO / ACESSÓRIO - ACONDICIONAMENTO FÍSICO
- 12 - APARELHO / ACESSÓRIO - ACONDICIONAMENTO FÍSICO
- 14 - APARELHO / ACESSÓRIO - ACONDICIONAMENTO FÍSICO

- 16 - APARELHO / ACESSÓRIO - ACONDICIONAMENTO FÍSICO
- 18 - APARELHO / ACESSÓRIO - ACONDICIONAMENTO FÍSICO
- 20 - APARELHO / ACESSÓRIO - ACONDICIONAMENTO FÍSICO
- 22 - APARELHO / ACESSÓRIO - ACONDICIONAMENTO FÍSICO

**Item: 1 - GRUPO 1****Descrição:** APARELHO / ACESSÓRIO - ACONDICIONAMENTO FÍSICO

**Descrição Complementar:** MULTIEXERCITADOR SEIS FUNÇÕES: MELHORA A RESISTÊNCIA MUSCULAR E FORTALECE OS MEMBROS SUPERIORES, INFERIORES E TRONCO. ALONGA E RELAXA OS OMBROS. FUNÇÕES: 1")FLEXOR DE PERNAS; 2")EXTENSOR DE PERNAS; 3")SUPINO RETO SENTADO; 4")SUPINO INCLINADO SENTADO; 5")ROTAÇÃO VERTICAL INDIVIDUAL; 6") PUXADA ALTA. FABRICADO COM TUBOS DE AÇO CARBONO DE NO MÍNIMO 2 ½ X 2 MM; 2 X 2 MM; 1 ½ X 3 MM; 1 ½ X 1,50 MM; 1 X 1,50 MM ¶ X 3,00; ¶ X 1,20; OBLONGO DE NO MÍNIMO 20MM X 48MM X 1,20MM. BARRA REDONDA ¼ . CHAPAS DE AÇO CARBONO DE NO MÍNIMO 9,52MM; 6,35MM; 4,75MM; 3MM; 1,90MM;. BARRA CHATA 3/16 X 1 ¼ ; 1/8 X ¶ . TUBO DE AÇO CARBONO TREFILADO 2 X 5,50 MM SCHEDULE 80 (60,30X49,22). UTILIZA-SE PINOS MACIÇOS, TODOS ROLAMENTADOS (ROLAMENTOS DUPLOS), TRATAMENTO DE SUPERFÍCIE A BASE DE FOSFATO; PELÍCULA PROTETIVA DE RESINA DE POLIESTER TERMO-ENDURECÍVEL COLORIDO COM SISTEMA DE DEPOSIÇÃO DE PÓ ELETROSTÁTICO, BATENTES REDONDOS DE BORRACHA FLEXÍVEL (53MM X 30MM), SOLDA MIG, BUCHA ACETAL, CHUMBADOR PARABOUT DE NO MÍNIMO 3/8 , PARAFUSOS ZINCADOS, ARRUELAS E PORCAS FIXADORAS; (DESCRIÇÃO COMPLETA NO EDITAL)

**Tratamento Diferenciado:** - (Item Participação Aberta)**Aplicabilidade Margem de Preferência:** Não**Quantidade:** 4**Unidade de fornecimento:** UN**Valor estimado:** R\$ 20.794,6800**Situação:** Adjudicado**Adjudicado para:** P. O. ZIOBER - EIRELI , pelo melhor lance de R\$ 9.744,0000 .**Eventos do Item**

Evento	Data	Observações
Adjudicado	05/04/2018 09:25:56	Adjudicação individual da proposta. Fornecedor:P. O. ZIOBER - EIRELI, CNPJ/CPF:11.152.901/0001-15, Melhor lance : R\$ 9.744,0000

**Item: 2 - GRUPO 2****Descrição:** APARELHO / ACESSÓRIO - ACONDICIONAMENTO FÍSICO

**Descrição Complementar:** MULTIEXERCITADOR SEIS FUNÇÕES: MELHORA A RESISTÊNCIA MUSCULAR E FORTALECE OS MEMBROS SUPERIORES, INFERIORES E TRONCO. ALONGA E RELAXA OS OMBROS. FUNÇÕES: 1")FLEXOR DE PERNAS; 2")EXTENSOR DE PERNAS; 3")SUPINO RETO SENTADO; 4")SUPINO INCLINADO SENTADO; 5")ROTAÇÃO VERTICAL INDIVIDUAL; 6") PUXADA ALTA. FABRICADO COM TUBOS DE AÇO CARBONO DE NO MÍNIMO 2 ½ X 2 MM; 2 X 2 MM; 1 ½ X 3 MM; 1 ½ X 1,50 MM; 1 X 1,50 MM ¶ X 3,00; ¶ X 1,20; OBLONGO DE NO MÍNIMO 20MM X 48MM X 1,20MM. BARRA REDONDA ¼ . CHAPAS DE AÇO CARBONO DE NO MÍNIMO 9,52MM; 6,35MM; 4,75MM; 3MM; 1,90MM;. BARRA CHATA 3/16 X 1 ¼ ; 1/8 X ¶ . TUBO DE AÇO CARBONO TREFILADO 2 X 5,50 MM SCHEDULE 80 (60,30X49,22). UTILIZA-SE PINOS MACIÇOS, TODOS ROLAMENTADOS (ROLAMENTOS DUPLOS), TRATAMENTO DE SUPERFÍCIE A BASE DE FOSFATO; PELÍCULA PROTETIVA DE RESINA DE POLIESTER TERMO-ENDURECÍVEL COLORIDO COM SISTEMA DE DEPOSIÇÃO DE PÓ ELETROSTÁTICO, BATENTES REDONDOS DE BORRACHA FLEXÍVEL (53MM X 30MM), SOLDA MIG, BUCHA ACETAL, CHUMBADOR PARABOUT DE NO MÍNIMO 3/8 , PARAFUSOS ZINCADOS, ARRUELAS E PORCAS FIXADORAS; (DESCRIÇÃO COMPLETA NO EDITAL)

**Tratamento Diferenciado:** Tipo III - Cota para participação exclusiva de ME/EPP (Cota Exclusiva do item 1 do grupo G1)**Aplicabilidade Margem de Preferência:** Não**Quantidade:** 1**Unidade de fornecimento:** UN**Valor estimado:** R\$ 5.198,6700**Situação:** Adjudicado**Adjudicado para:** P. O. ZIOBER - EIRELI , pelo melhor lance de R\$ 2.436,0000 .**Eventos do Item**

Evento	Data	Observações
Adjudicado	05/04/2018 09:26:09	Adjudicação individual da proposta. Fornecedor:P. O. ZIOBER - EIRELI, CNPJ/CPF:11.152.901/0001-15, Melhor lance : R\$ 2.436,0000

**Item: 3 - GRUPO 1****Descrição:** APARELHO / ACESSÓRIO - ACONDICIONAMENTO FÍSICO

**Descrição Complementar:** ALONGADOR TRÊS ALTURAS: ALONGA E RELAXA OS GRUPOS MUSCULARES ANTES E APÓS O TREINO. FABRICADO COM TUBOS DE AÇO CARBONO DE NO MÍNIMO 4 X 3 MM; 3 ½ X 3,75 MM; 2 X 2 MM; 1 X 1,50 MM; ¶ X 1,20 MM. BARRAS CHATAS DE NO MÍNIMO 3/16 X 1 ¼ . CHAPAS DE AÇO CARBONO DE NO MÍNIMO 4,75 MM PARA PONTO REFORÇO DA ESTRUTURA E 3 MM PARA FIXAÇÃO DO CONJUNTO DO VOLANTE. UTILIZAR PINOS MACIÇOS, TRATAMENTO DE SUPERFÍCIE A BASE DE FOSFATO; PELÍCULA PROTETIVA DE RESINA DE POLIESTER TERMO-ENDURECÍVEL COLORIDO COM SISTEMA DE DEPOSIÇÃO DE PÓ ELETROSTÁTICO, SOLDA MIG. CHUMBADOR COM FLANGE DE NO MÍNIMO 230 MM X 3/16 , CORTE A LASER COM PARAFUSOS DE FIXAÇÃO ZINCADOS DE NO MÍNIMO 5/8 X 1 ¼ E ARRUELA ZINCADA DE NO MÍNIMO 5/8 , HASTES DE FERRO MACIÇO TREFILADO DE NO MÍNIMO 3/8 . TAMPÃO EMBUTIDO INTERNO EM PLÁSTICO INJETADO DE NO MÍNIMO 3 ½ COM



ACABAMENTO ESFÉRICO ACOMPANHANDO A DIMENSÃO EXTERNA DO TUBO, PARAFUSOS ZINCADOS, ARRUELAS E PORCAS FIXADORAS. ADESIVO REFLETIVO DESTRUTIVO 3M DE ALTA FIXAÇÃO COM IDENTIFICAÇÃO DOS GRUPOS MUSCULARES, INSTRUÇÕES DE UTILIZAÇÃO E DADOS DA FABRICANTE, COR: AZUL/AMARELO.

**Tratamento Diferenciado:** - (Item Participação Aberta)

**Aplicabilidade Margem de Preferência:** Não

**Quantidade:** 4

**Unidade de fornecimento:** UN

**Valor estimado:** R\$ 6.089,3200

**Situação:** Adjudicado

**Adjudicado para:** P. O. ZIOBER - EIRELI , pelo melhor lance de R\$ 3.136,0000 .

#### Eventos do Item

Evento	Data	Observações
Adjudicado	05/04/2018 09:25:56	Adjudicação individual da proposta. Fornecedor:P. O. ZIOBER - EIRELI, CNPJ/CPF:11.152.901/0001-15, Melhor lance : R\$ 3.136,0000

#### Item: 4 - GRUPO 2

**Descrição:** APARELHO / ACESSÓRIO - ACONDICIONAMENTO FÍSICO

**Descrição Complementar:** ALONGADOR TRÊS ALTURAS: ALONGA E RELAXA OS GRUPOS MUSCULARES ANTES E APÓS O TREINO. FABRICADO COM TUBOS DE AÇO CARBONO DE NO MÍNIMO 4 X 3 MM; 3 ½ X 3,75 MM; 2 X 2 MM; 1 X 1,50 MM; 1 X 1,20 MM. BARRAS CHATAS DE NO MÍNIMO 3/16 X 1 ¼ . CHAPAS DE AÇO CARBONO DE NO MÍNIMO 4,75 MM PARA PONTO REFORÇO DA ESTRUTURA E 3 MM PARA FIXAÇÃO DO CONJUNTO DO VOLANTE. UTILIZAR PINOS MACIÇOS, TRATAMENTO DE SUPERFÍCIE A BASE DE FOSFATO; PELÍCULA PROTETIVA DE RESINA DE POLIESTER TERMO-ENDURECÍVEL COLORIDO COM SISTEMA DE DEPOSIÇÃO DE PÓ ELETROSTÁTICO, SOLDA MIG. CHUMBADOR COM FLANGE DE NO MÍNIMO 230 MM X 3/16 , CORTE A LASER COM PARAFUSOS DE FIXAÇÃO ZINCADOS DE NO MÍNIMO 5/8 X 1 ¼ E ARRUELA ZINCADA DE NO MÍNIMO 5/8 , HASTES DE FERRO MACIÇO TREFILADO DE NO MÍNIMO 3/8 . TAMPÃO EMBUTIDO INTERNO EM PLÁSTICO INJETADO DE NO MÍNIMO 3 ½ COM ACABAMENTO ESFÉRICO ACOMPANHANDO A DIMENSÃO EXTERNA DO TUBO, PARAFUSOS ZINCADOS, ARRUELAS E PORCAS FIXADORAS. ADESIVO REFLETIVO DESTRUTIVO 3M DE ALTA FIXAÇÃO COM IDENTIFICAÇÃO DOS GRUPOS MUSCULARES, INSTRUÇÕES DE UTILIZAÇÃO E DADOS DA FABRICANTE, COR: AZUL/AMARELO.

**Tratamento Diferenciado:** Tipo III - Cota para participação exclusiva de ME/EPP (Cota Exclusiva do item 3 do grupo G1)

**Aplicabilidade Margem de Preferência:** Não

**Quantidade:** 1

**Unidade de fornecimento:** UN

**Valor estimado:** R\$ 1.522,3300

**Situação:** Adjudicado

**Adjudicado para:** P. O. ZIOBER - EIRELI , pelo melhor lance de R\$ 1.000,0000 , com valor negociado a R\$ 784,0000 .

#### Eventos do Item

Evento	Data	Observações
Adjudicado	05/04/2018 09:26:09	Adjudicação individual da proposta. Fornecedor:P. O. ZIOBER - EIRELI, CNPJ/CPF:11.152.901/0001-15, Melhor lance : R\$ 1.000,0000, Valor Negociado : R\$ 784,0000. Motivo: valor negociado

#### Item: 5 - GRUPO 1

**Descrição:** APARELHO / ACESSÓRIO - ACONDICIONAMENTO FÍSICO

**Descrição Complementar:** SIMULADOR DE REMO INDIVIDUAL: AUMENTA A RESISTÊNCIA MUSCULAR E FORTALECE AS COSTAS. FABRICADO COM TUBOS DE AÇO CARBONO DE NO MÍNIMO 2 X 2 MM; 1 ½ X 3 MM. BARRA CHATA 3/16 X 1 ¼ . TUBO DE AÇO CARBONO TREFILADO 2 X 5,50 MM SCHEDULE 80 (60,30X49,22). CHAPAS DE AÇO CARBONO DE NO MÍNIMO 4,75MM PARA PONTO DE FIXAÇÃO DO EQUIPAMENTO E 2 MM PARA BANCO E ENCOSTO COM DIMENSÕES DE 335 MM X 315 MM E ESTAMPADOS COM BORDAS ARREDONDADAS. UTILIZA-SE PINOS MACIÇOS, TODOS ROLAMENTADOS (ROLAMENTOS DUPLOS), TRATAMENTO DE SUPERFÍCIE A BASE DE FOSFATO; PELÍCULA PROTETIVA DE RESINA DE POLIESTER TERMO-ENDURECÍVEL COLORIDO COM SISTEMA DE DEPOSIÇÃO DE PÓ ELETROSTÁTICO, BATENTES REDONDOS DE BORRACHA FLEXÍVEL(53MM X 30MM), SOLDA MIG, CHUMBADOR PARABOUT DE NO MÍNIMO 3/8 X 2 ½ , PARAFUSOS ZINCADOS, BUCHA ACETAL, ARRUELAS E PORCAS FIXADORAS. TAMPÃO EMBUTIDO INTERNO EM PLÁSTICO INJETADO DE NO MÍNIMO 2 COM ACABAMENTO ESFÉRICO ACOMPANHANDO A DIMENSÃO EXTERNA DO TUBO. ACABAMENTOS EM PLÁSTICO INJETADO E/OU EMBORRACHADO. TUBO ÚNICO COM REDUÇÃO DE DIÂMETRO, ELIMINANDO EMENDAS DE SOLDA, NA PEGADA DE MÃO. (DESCRIÇÃO COMPLETA NO EDITAL)

**Tratamento Diferenciado:** - (Item Participação Aberta)

**Aplicabilidade Margem de Preferência:** Não

**Quantidade:** 4

**Unidade de fornecimento:** UN

**Valor estimado:** R\$ 6.758,0000

**Situação:** Adjudicado

**Adjudicado para:** P. O. ZIOBER - EIRELI , pelo melhor lance de R\$ 3.374,0000 .

#### Eventos do Item

Evento	Data	Observações
Adjudicado	05/04/2018 09:25:56	Adjudicação individual da proposta. Fornecedor:P. O. ZIOBER - EIRELI, CNPJ/CPF:11.152.901/0001-15, Melhor lance : R\$ 3.374,0000

**Item: 6 - GRUPO 2****Descrição:** APARELHO / ACESSÓRIO - ACONDICIONAMENTO FÍSICO

**Descrição Complementar:** SIMULADOR DE REMO INDIVIDUAL: AUMENTA A RESISTÊNCIA MUSCULAR E FORTALECE AS COSTAS. FABRICADO COM TUBOS DE AÇO CARBONO DE NO MÍNIMO 2 X 2 MM; 1 ½ X 3 MM. BARRA CHATA 3/16 X 1 ¼ . TUBO DE AÇO CARBONO TREFILADO 2 X 5,50 MM SCHEDULE 80 (60,30X49,22). CHAPAS DE AÇO CARBONO DE NO MÍNIMO 4,75MM PARA PONTO DE FIXAÇÃO DO EQUIPAMENTO E 2 MM PARA BANCO E ENCOSTO COM DIMENSÕES DE 335 MM X 315 MM E ESTAMPADOS COM BORDAS ARREDONDADAS. UTILIZA-SE PINOS MACIÇOS, TODOS ROLAMENTADOS (ROLAMENTOS DUPLOS), TRATAMENTO DE SUPERFÍCIE A BASE DE FOSFATO; PELÍCULA PROTETIVA DE RESINA DE POLIESTER TERMO-ENDURECÍVEL COLORIDO COM SISTEMA DE DEPOSIÇÃO DE PÓ ELETROSTÁTICO, BATENTES REDONDOS DE BORRACHA FLEXÍVEL(53MM X 30MM), SOLDA MIG, CHUMBADOR PARABOUT DE NO MÍNIMO 3/8 X 2 ½ , PARAFUSOS ZINCADOS, BUCHA ACETAL, ARRUELAS E PORCAS FIXADORAS. TAMPÃO EMBUTIDO INTERNO EM PLÁSTICO INJETADO DE NO MÍNIMO 2 COM ACABAMENTO ESFÉRICO ACOMPANHANDO A DIMENSÃO EXTERNA DO TUBO. ACABAMENTOS EM PLÁSTICO INJETADO E/OU EMBORRACHADO. TUBO ÚNICO COM REDUÇÃO DE DIÂMETRO, ELIMINANDO EMENDAS DE SOLDA, NA PEGADA DE MÃO. (DESCRIÇÃO COMPLETA NO EDITAL)

**Tratamento Diferenciado:** Tipo III - Cota para participação exclusiva de ME/EPP (Cota Exclusiva do item 5 do grupo G1)**Aplicabilidade Margem de Preferência:** Não**Quantidade:** 1**Unidade de fornecimento:** UN**Valor estimado:** R\$ 1.689,5000**Situação:** Adjudicado**Adjudicado para:** P. O. ZIOBER - EIRELI , pelo melhor lance de R\$ 969,0000 , com valor negociado a R\$ 843,5000 .**Eventos do Item**

Evento	Data	Observações
Adjudicado	05/04/2018 09:26:09	Adjudicação individual da proposta. Fornecedor:P. O. ZIOBER - EIRELI, CNPJ/CPF:11.152.901/0001-15, Melhor lance : R\$ 969,0000, Valor Negociado : R\$ 843,5000. Motivo: valor negociado

**Item: 7 - GRUPO 1****Descrição:** APARELHO / ACESSÓRIO - ACONDICIONAMENTO FÍSICO

**Descrição Complementar:** SIMULADOR DE CAVALGADA DUPLO: MELHORA A CAPACIDADE CARDIOVASCULAR E FORTALECE OS MEMBROS INFERIORES E TRONCO. FABRICADO COM TUBOS DE AÇO CARBONO DE NO MÍNIMO 2 ½ X 2 MM; 2 X 2 MM; 1 ½ X 3 MM; 1 ½ X 1,50 MM; 1 X 1.50 MM; BARRA CHATA DE NO MÍNIMO 2 ½ X ¼ ; 3/16 X 1 ¼ . TUBO DE AÇO CARBONO TREFILADO 2 X 5,50 MM SCHEDULE 80 (60,30 MM X 49,22 MM). CHAPAS DE AÇO CARBONO DE NO MÍNIMO 4,75 MM PARA PONTO DE FIXAÇÃO DO EQUIPAMENTO E 2 MM PARA BANCO ESTAMPADO COM BORDAS ARREDONDADAS. UTILIZA-SE PINOS MACIÇOS, TODOS ROLAMENTADOS (ROLAMENTOS DUPLOS), TRATAMENTO DE SUPERFÍCIE A BASE DE FOSFATO; PELÍCULA PROTETIVA DE RESINA DE POLIESTER TERMO-ENDURECÍVEL COLORIDO COM SISTEMA DE DEPOSIÇÃO DE PÓ ELETROSTÁTICO, BATENTES REDONDOS DE BORRACHA FLEXÍVEL (53MM X 30MM), SOLDA MIG, CHUMBADOR PARABOUT DE NO MÍNIMO 3/8 X 2 ½ , PARAFUSOS ZINCADOS, BUCHA ACETAL, ARRUELAS E PORCAS FIXADORAS; TAMPÃO EMBUTIDO INTERNO EM PLÁSTICO INJETADO DE NO MÍNIMO 2 COM ACABAMENTO ESFÉRICO COMPANHANDO A DIMENSÃO EXTERNA DO TUBO. ACABAMENTOS EM PLÁSTICO INJETADO E/OU EMBORRACHADO. DESCRICAO COMPLETA NO EDITAL

**Tratamento Diferenciado:** - (Item Participação Aberta)**Aplicabilidade Margem de Preferência:** Não**Quantidade:** 4**Unidade de fornecimento:** UN**Valor estimado:** R\$ 11.768,0000**Situação:** Adjudicado**Adjudicado para:** P. O. ZIOBER - EIRELI , pelo melhor lance de R\$ 6.157,0000 , com valor negociado a R\$ 6.145,0000 .**Eventos do Item**

Evento	Data	Observações
Adjudicado	05/04/2018 09:25:56	Adjudicação individual da proposta. Fornecedor:P. O. ZIOBER - EIRELI, CNPJ/CPF:11.152.901/0001-15, Melhor lance : R\$ 6.157,0000, Valor Negociado : R\$ 6.145,0000. Motivo: valor negociado

**Item: 8 - GRUPO 2****Descrição:** APARELHO / ACESSÓRIO - ACONDICIONAMENTO FÍSICO

**Descrição Complementar:** SIMULADOR DE CAVALGADA DUPLO: MELHORA A CAPACIDADE CARDIOVASCULAR E FORTALECE OS MEMBROS INFERIORES E TRONCO. FABRICADO COM TUBOS DE AÇO CARBONO DE NO MÍNIMO 2 ½ X 2 MM; 2 X 2 MM; 1 ½ X 3 MM; 1 ½ X 1,50 MM; 1 X 1.50 MM; BARRA CHATA DE NO MÍNIMO 2 ½ X ¼ ; 3/16 X 1 ¼ . TUBO DE AÇO CARBONO TREFILADO 2 X 5,50 MM SCHEDULE 80 (60,30 MM X 49,22 MM). CHAPAS DE AÇO CARBONO DE NO MÍNIMO 4,75 MM PARA PONTO DE FIXAÇÃO DO EQUIPAMENTO E 2 MM PARA BANCO ESTAMPADO COM BORDAS ARREDONDADAS. UTILIZA-SE PINOS MACIÇOS, TODOS ROLAMENTADOS (ROLAMENTOS DUPLOS), TRATAMENTO DE SUPERFÍCIE A BASE DE FOSFATO; PELÍCULA PROTETIVA DE RESINA DE POLIESTER TERMO-ENDURECÍVEL COLORIDO COM SISTEMA DE DEPOSIÇÃO DE PÓ ELETROSTÁTICO, BATENTES REDONDOS DE BORRACHA FLEXÍVEL (53MM X 30MM), SOLDA MIG, CHUMBADOR PARABOUT DE NO MÍNIMO 3/8 X 2 ½ , PARAFUSOS ZINCADOS, BUCHA ACETAL, ARRUELAS E PORCAS FIXADORAS; TAMPÃO EMBUTIDO INTERNO EM PLÁSTICO

INJETADO DE NO MÍNIMO 2 COM ACABAMENTO ESFÉRICO COMPANHANDO A DIMENSÃO EXTERNA DO TUBO. ACABAMENTOS EM PLÁSTICO INJETADO E/OU EMBORRACHADO. DESCRICAO COMPLETA NO EDITAL

**Tratamento Diferenciado:** Tipo III - Cota para participação exclusiva de ME/EPP (Cota Exclusiva do ítem 7 do grupo G1)

**Aplicabilidade Margem de Preferência:** Não

**Quantidade:** 1

**Unidade de fornecimento:** UN

**Valor estimado:** R\$ 2.942,0000

**Situação:** Adjudicado

**Adjudicado para:** P. O. ZIOBER - EIRELI , pelo melhor lance de R\$ 1.539,3000 , com valor negociado a R\$ 1.536,2500 .

#### Eventos do Item

Evento	Data	Observações
Adjudicado	05/04/2018 09:26:09	Adjudicação individual da proposta. Fornecedor:P. O. ZIOBER - EIRELI, CNPJ/CPF:11.152.901/0001-15, Melhor lance : R\$ 1.539,3000, Valor Negociado : R\$ 1.536,2500. Motivo: valor negociado

#### Item: 9 - GRUPO 1

**Descrição:** APARELHO / ACESSÓRIO - ACONDICIONAMENTO FÍSICO

**Descrição Complementar:** ESQUI DUPLO: MELHORA A CAPACIDADE CARDIORRESPIRATÓRIA E CARDIOVASCULAR, EQUILÍBRIO E COORDENAÇÃO MOTORA. FABRICADO COM TUBOS DE AÇO CARBONO DE NO MÍNIMO 2 ½ X 2 MM; 1 ½ X 3 MM; 1 ½ X 1,50 MM; 1 X 2,00 MM. TUBO DE AÇO CARBONO TREFILADO 2 X 5,50 MM SCHEDULE 80 (60,30X49,22). METALÃO DE NO MÍNIMO 30 MM X 50 MM X 2 MM, CHAPA DE AÇO CARBONO DE NO MÍNIMO 4.75 MM PARA PONTO DE FIXAÇÃO DO EQUIPAMENTO E 1,9 MM PARA CHAPA DE APOIO DE PÉ. BARRA CHATA DE NO MÍNIMO 3/16 X 1 ¼ . UTILIZAR PINOS MACIÇOS, TODOS ROLAMENTADOS (ROLAMENTOS DUPLOS), TRATAMENTO DE SUPERFÍCIE A BASE DE FOSFATO; PELÍCULA PROTETIVA DE RESINA DE POLIESTER TERMO-ENDURECÍVEL COLORIDO COM SISTEMA DE DEPOSIÇÃO DE PÓ ELETROSTÁTICO, BATENTES REDONDOS DE BORRACHA FLEXÍVEL (53MM X 30MM), SOLDA MIG, BUCHA ACETAL, CHUMBADOR PARABOUT DE NO MÍNIMO 3/8 X 2 ½, PARAFUSOS ZINCADOS E PORCAS FIXADORAS; TAMPÃO EMBUTIDO INTERNO EM PLÁSTICO INJETADO DE NO MÍNIMO 2 ½ COM ACABAMENTO ESFÉRICO ACOMPANHANDO A DIMENSÃO EXTERNA DO TUBO. ACABAMENTOS EM PLÁSTICO INJETADO E/OU EMBORRACHADO. ADESIVO REFLETIVO DESTRUTIVO 3M DE ALTA FIXAÇÃO COM IDENTIFICAÇÃO DOS GRUPOS MUSCULARES, DESCRICAO COMPLETA NO EDITAL

**Tratamento Diferenciado:** - (Item Participação Aberta)

**Aplicabilidade Margem de Preferência:** Não

**Quantidade:** 4

**Unidade de fornecimento:** UN

**Valor estimado:** R\$ 14.116,0000

**Situação:** Adjudicado

**Adjudicado para:** P. O. ZIOBER - EIRELI , pelo melhor lance de R\$ 6.328,0000 .

#### Eventos do Item

Evento	Data	Observações
Adjudicado	05/04/2018 09:25:56	Adjudicação individual da proposta. Fornecedor:P. O. ZIOBER - EIRELI, CNPJ/CPF:11.152.901/0001-15, Melhor lance : R\$ 6.328,0000

#### Item: 10 - GRUPO 2

**Descrição:** APARELHO / ACESSÓRIO - ACONDICIONAMENTO FÍSICO

**Descrição Complementar:** ESQUI DUPLO: MELHORA A CAPACIDADE CARDIORRESPIRATÓRIA E CARDIOVASCULAR, EQUILÍBRIO E COORDENAÇÃO MOTORA. FABRICADO COM TUBOS DE AÇO CARBONO DE NO MÍNIMO 2 ½ X 2 MM; 1 ½ X 3 MM; 1 ½ X 1,50 MM; 1 X 2,00 MM. TUBO DE AÇO CARBONO TREFILADO 2 X 5,50 MM SCHEDULE 80 (60,30X49,22). METALÃO DE NO MÍNIMO 30 MM X 50 MM X 2 MM, CHAPA DE AÇO CARBONO DE NO MÍNIMO 4.75 MM PARA PONTO DE FIXAÇÃO DO EQUIPAMENTO E 1,9 MM PARA CHAPA DE APOIO DE PÉ. BARRA CHATA DE NO MÍNIMO 3/16 X 1 ¼ . UTILIZAR PINOS MACIÇOS, TODOS ROLAMENTADOS (ROLAMENTOS DUPLOS), TRATAMENTO DE SUPERFÍCIE A BASE DE FOSFATO; PELÍCULA PROTETIVA DE RESINA DE POLIESTER TERMO-ENDURECÍVEL COLORIDO COM SISTEMA DE DEPOSIÇÃO DE PÓ ELETROSTÁTICO, BATENTES REDONDOS DE BORRACHA FLEXÍVEL (53MM X 30MM), SOLDA MIG, BUCHA ACETAL, CHUMBADOR PARABOUT DE NO MÍNIMO 3/8 X 2 ½, PARAFUSOS ZINCADOS E PORCAS FIXADORAS; TAMPÃO EMBUTIDO INTERNO EM PLÁSTICO INJETADO DE NO MÍNIMO 2 ½ COM ACABAMENTO ESFÉRICO ACOMPANHANDO A DIMENSÃO EXTERNA DO TUBO. ACABAMENTOS EM PLÁSTICO INJETADO E/OU EMBORRACHADO. ADESIVO REFLETIVO DESTRUTIVO 3M DE ALTA FIXAÇÃO COM IDENTIFICAÇÃO DOS GRUPOS MUSCULARES, DESCRICAO COMPLETA NO EDITAL

**Tratamento Diferenciado:** Tipo III - Cota para participação exclusiva de ME/EPP (Cota Exclusiva do ítem 9 do grupo G1)

**Aplicabilidade Margem de Preferência:** Não

**Quantidade:** 1

**Unidade de fornecimento:** UN

**Valor estimado:** R\$ 3.529,0000

**Situação:** Adjudicado

**Adjudicado para:** P. O. ZIOBER - EIRELI , pelo melhor lance de R\$ 1.800,0000 , com valor negociado a R\$ 1.582,0000 .

#### Eventos do Item

Evento	Data	Observações
Adjudicado	05/04/2018	Adjudicação individual da proposta. Fornecedor:P. O. ZIOBER - EIRELI,

09:26:09 CNPJ/CPF:11.152.901/0001-15, Melhor lance : R\$ 1.800,0000, Valor Negociado : R\$ 1.582,0000. Motivo: valor negociado

**Item: 11 - GRUPO 1****Descrição:** APARELHO / ACESSÓRIO - ACONDICIONAMENTO FÍSICO

**Descrição Complementar:** SIMULADOR DE CAMINHADA DUPLO: MELHORA A CAPACIDADE CARDIORRESPIRATÓRIA E CARDIOVASCULAR, EQUILÍBRIO E A RESISTÊNCIA MUSCULAR DOS MEMBROS INFERIORES. FABRICADO COM TUBOS DE AÇO CARBONO DE NO MÍNIMO 2 ½ X 2 MM; 2 X 2 MM; 1 ½ X 1.50 MM. CHAPAS DE AÇO CARBONO DE NO MÍNIMO 4,75 PARA PONTO DE FIXAÇÃO DO EQUIPAMENTO E 1,9 MM PARA CHAPA DE APOIO DE PÉ. TUBO EM AÇO CARBONO TREFILADO SCHEDULE 80 (73 MM X 58,98 MM). UTILIZAR PINOS MACIÇOS, TODOS ROLAMENTADOS (ROLAMENTOS DUPLOS), TRATAMENTO DE SUPERFÍCIE A BASE DE FOSFATO; PELÍCULA PROTETIVA DE RESINA DE POLIESTER TERMO-ENDURECÍVEL COLORIDO COM SISTEMA DE DEPOSIÇÃO DE PÓ ELETROSTÁTICO, SOLDA MIG, CHUMBADOR PARABOUT DE NO MÍNIMO 3/8 X 2 ½ , PARAFUSOS ZINCADOS; ACABAMENTOS EM PLÁSTICO INJETADO E/OU EMBORRACHADO. ADESIVO REFLETIVO DESTRUTIVO 3M DE ALTA FIXAÇÃO COM IDENTIFICAÇÃO DOS GRUPOS MUSCULARES, INSTRUÇÕES DE UTILIZAÇÃO E DADOS DA FABRICANTE, COR: AZUL/AMARELO.

**Tratamento Diferenciado:** - (Item Participação Aberta)**Aplicabilidade Margem de Preferência:** Não**Quantidade:** 4**Unidade de fornecimento:** UN**Valor estimado:** R\$ 11.256,0000**Situação:** Adjudicado**Adjudicado para:** P. O. ZIOBER - EIRELI , pelo melhor lance de R\$ 5.880,0000 .**Eventos do Item**

Evento	Data	Observações
Adjudicado	05/04/2018 09:25:56	Adjudicação individual da proposta. Fornecedor:P. O. ZIOBER - EIRELI, CNPJ/CPF:11.152.901/0001-15, Melhor lance : R\$ 5.880,0000

**Item: 12 - GRUPO 2****Descrição:** APARELHO / ACESSÓRIO - ACONDICIONAMENTO FÍSICO

**Descrição Complementar:** SIMULADOR DE CAMINHADA DUPLO: MELHORA A CAPACIDADE CARDIORRESPIRATÓRIA E CARDIOVASCULAR, EQUILÍBRIO E A RESISTÊNCIA MUSCULAR DOS MEMBROS INFERIORES. FABRICADO COM TUBOS DE AÇO CARBONO DE NO MÍNIMO 2 ½ X 2 MM; 2 X 2 MM; 1 ½ X 1.50 MM. CHAPAS DE AÇO CARBONO DE NO MÍNIMO 4,75 PARA PONTO DE FIXAÇÃO DO EQUIPAMENTO E 1,9 MM PARA CHAPA DE APOIO DE PÉ. TUBO EM AÇO CARBONO TREFILADO SCHEDULE 80 (73 MM X 58,98 MM). UTILIZAR PINOS MACIÇOS, TODOS ROLAMENTADOS (ROLAMENTOS DUPLOS), TRATAMENTO DE SUPERFÍCIE A BASE DE FOSFATO; PELÍCULA PROTETIVA DE RESINA DE POLIESTER TERMO-ENDURECÍVEL COLORIDO COM SISTEMA DE DEPOSIÇÃO DE PÓ ELETROSTÁTICO, SOLDA MIG, CHUMBADOR PARABOUT DE NO MÍNIMO 3/8 X 2 ½ , PARAFUSOS ZINCADOS; ACABAMENTOS EM PLÁSTICO INJETADO E/OU EMBORRACHADO. ADESIVO REFLETIVO DESTRUTIVO 3M DE ALTA FIXAÇÃO COM IDENTIFICAÇÃO DOS GRUPOS MUSCULARES, INSTRUÇÕES DE UTILIZAÇÃO E DADOS DA FABRICANTE, COR: AZUL/AMARELO.

**Tratamento Diferenciado:** Tipo III - Cota para participação exclusiva de ME/EPP (Cota Exclusiva do item 11 do grupo G1)**Aplicabilidade Margem de Preferência:** Não**Quantidade:** 1**Unidade de fornecimento:** UN**Valor estimado:** R\$ 2.814,0000**Situação:** Adjudicado**Adjudicado para:** P. O. ZIOBER - EIRELI , pelo melhor lance de R\$ 1.801,0000 , com valor negociado a R\$ 1.470,0000 .**Eventos do Item**

Evento	Data	Observações
Adjudicado	05/04/2018 09:26:09	Adjudicação individual da proposta. Fornecedor:P. O. ZIOBER - EIRELI, CNPJ/CPF:11.152.901/0001-15, Melhor lance : R\$ 1.801,0000, Valor Negociado : R\$ 1.470,0000. Motivo: valor negociado

**Item: 13 - GRUPO 1****Descrição:** APARELHO / ACESSÓRIO - ACONDICIONAMENTO FÍSICO

**Descrição Complementar:** SURF PRESSÃO DE PERNAS DUPLO: AUMENTA A RESISTÊNCIA MUSCULAR E FORTALECE OS MEMBROS INFERIORES. FABRICADO COM TUBOS DE AÇO CARBONO DE NO MÍNIMO 4 X 3 MM; 3 ½ X 3,75; 2 X 2 MM; 2 X 3 MM; CHAPAS DE AÇO CARBONO DE NO MÍNIMO 4,75 MM PARA REFORÇO DE ESTRUTURA DO EQUIPAMENTO E 2 MM PARA BANCO E ENCOSTO COM DIMENSÕES DE 335 MM X 315 MM E ESTAMPADOS COM BORDAS ARREDONDADAS. TUBO DE AÇO CARBONO TREFILADO 2 X 5,50 MM SCHEDULE 80 (60,30 MM X 49,22 MM). UTILIZA-SE PINOS MACIÇOS, TODOS ROLAMENTADOS (ROLAMENTOS DUPLOS), TRATAMENTO DE SUPERFÍCIE A BASE DE FOSFATO; PELÍCULA PROTETIVA DE RESINA DE POLIESTER TERMO-ENDURECÍVEL COLORIDO COM SISTEMA DE DEPOSIÇÃO DE PÓ ELETROSTÁTICO, BATENTES REDONDOS DE BORRACHA FLEXÍVEL (53MM X 30MM), SOLDA MIG, . CHUMBADOR COM FLANGE DE NO MÍNIMO 230 MM X 3/16 , CORTE A LASER COM PARAFUSOS DE FIXAÇÃO ZINCADOS DE NO MÍNIMO 5/8 X 1 ¼ E ARRUELA ZINCADA DE NO MÍNIMO 5/8 , HASTES DE FERRO MACIÇO TREFILADO DE NO MÍNIMO 3/8 , PARAFUSOS ZINCADOS, ARRUELAS E PORCAS FIXADORAS; TAMPÃO EMBUTIDO EXTERNO EM METAL DE 2 , TAMPÃO EMBUTIDO INTERNO EM PLÁSTICO INJETADO DE NO MÍNIMO 3 ½ , DESCRICAO COMPLETA NO EDITAL

**Tratamento Diferenciado:** - (Item Participação Aberta)**Aplicabilidade Margem de Preferência:** Não

**Quantidade:** 4**Valor estimado:** R\$ 7.560,0000**Unidade de fornecimento:** UN**Situação:** Adjudicado**Adjudicado para:** P. O. ZIOBER - EIRELI , pelo melhor lance de R\$ 3.556,0000 .**Eventos do Item**

Evento	Data	Observações
Adjudicado	05/04/2018 09:25:56	Adjudicação individual da proposta. Fornecedor:P. O. ZIOBER - EIRELI, CNPJ/CPF:11.152.901/0001-15, Melhor lance : R\$ 3.556,0000

**Item: 14 - GRUPO 2****Descrição:** APARELHO / ACESSÓRIO - ACONDICIONAMENTO FÍSICO

**Descrição Complementar:** SURF PRESSÃO DE PERNAS DUPLO: AUMENTA A RESISTÊNCIA MUSCULAR E FORTALECE OS MEMBROS INFERIORES. FABRICADO COM TUBOS DE AÇO CARBONO DE NO MÍNIMO 4 X 3 MM; 3 ½ X 3,75; 2 X 2 MM; 2 X 3 MM; CHAPAS DE AÇO CARBONO DE NO MÍNIMO 4,75 MM PARA REFORÇO DE ESTRUTURA DO EQUIPAMENTO E 2 MM PARA BANCO E ENCOSTO COM DIMENSÕES DE 335 MM X 315 MM E ESTAMPADOS COM BORDAS ARREDONDADAS. TUBO DE AÇO CARBONO TREFILADO 2 X 5,50 MM SCHEDULE 80 (60,30 MM X 49,22 MM). UTILIZA-SE PINOS MACIÇOS, TODOS ROLAMENTADOS (ROLAMENTOS DUPLOS), TRATAMENTO DE SUPERFÍCIE A BASE DE FOSFATO; PELÍCULA PROTETIVA DE RESINA DE POLIESTER TERMO-ENDURECÍVEL COLORIDO COM SISTEMA DE DEPOSIÇÃO DE PÓ ELETROSTÁTICO, BATERIAS REDONDOS DE BORRACHA FLEXÍVEL (53MM X 30MM), SOLDA MIG, CHUMBADOR COM FLANGE DE NO MÍNIMO 230 MM X 3/16 , CORTE A LASER COM PARAFUSOS DE FIXAÇÃO ZINCADOS DE NO MÍNIMO 5/8 X 1 ¼ E ARRUELA ZINCADA DE NO MÍNIMO 5/8 , HASTES DE FERRO MACIÇO TREFILADO DE NO MÍNIMO 3/8 , PARAFUSOS ZINCADOS, ARRUELAS E PORCAS FIXADORAS; TAMPÃO EMBUTIDO EXTERNO EM METAL DE 2 , TAMPÃO EMBUTIDO INTERNO EM PLÁSTICO INJETADO DE NO MÍNIMO 3 ½ , DESCRICAO COMPLETA NO EDITAL

**Tratamento Diferenciado:** Tipo III - Cota para participação exclusiva de ME/EPP (Cota Exclusiva do item 13 do grupo G1)**Aplicabilidade Margem de Preferência:** Não**Quantidade:** 1**Valor estimado:** R\$ 1.890,0000**Unidade de fornecimento:** UN**Situação:** Adjudicado**Adjudicado para:** P. O. ZIOBER - EIRELI , pelo melhor lance de R\$ 1.431,0000 , com valor negociado a R\$ 889,0000 .**Eventos do Item**

Evento	Data	Observações
Adjudicado	05/04/2018 09:26:09	Adjudicação individual da proposta. Fornecedor:P. O. ZIOBER - EIRELI, CNPJ/CPF:11.152.901/0001-15, Melhor lance : R\$ 1.431,0000, Valor Negociado : R\$ 889,0000. Motivo: valor negociado

**Item: 15 - GRUPO 1****Descrição:** APARELHO / ACESSÓRIO - ACONDICIONAMENTO FÍSICO

**Descrição Complementar:** SURF DUPLO: FORTALECE A MUSCULATURA LATERAL DO ABDÔMEN. FABRICADO COM TUBOS DE AÇO CARBONO DE NO MÍNIMO 3 ½ X 3,75 MM; 2 X 2 MM; 1 ½ X 1,50 MM; 1 X 1,50 MM . TUBO EM AÇO CARBONO TREFILADO SCHEDULE 80 (73 MM X 58,98 MM). CHAPAS DE AÇO CARBONO DE NO MÍNIMO 4,75MM PARA REFORÇO DA ESTRUTURA E 1,90 MM PARA APOIO DE PÉ. UTILIZAR PINOS MACIÇOS, TODOS ROLAMENTADOS (ROLAMENTOS DUPLOS), TRATAMENTO DE SUPERFÍCIE A BASE DE FOSFATO; PELÍCULA PROTETIVA DE RESINA DE POLIESTER TERMO-ENDURECÍVEL COLORIDO COM SISTEMA DE DEPOSIÇÃO DE PÓ ELETROSTÁTICO, SOLDA MIG, CHUMBADOR COM FLANGE DE NO MÍNIMO 230 MM X 3/16 , CORTE A LASER COM PARAFUSOS DE FIXAÇÃO ZINCADOS DE NO MÍNIMO 5/8 X 1 ¼ E ARRUELA ZINCADA DE NO MÍNIMO 5/8 , HASTES DE FERRO MACIÇO TREFILADO DE NO MÍNIMO 3/8 , PARAFUSOS ZINCADOS, ARRUELAS E PORCAS FIXADORAS. TAMPÃO EMBUTIDO INTERNO EM PLÁSTICO INJETADO DE NO MÍNIMO 3 ½ COM ACABAMENTO ESFÉRICO ACOMPANHANDO A DIMENSÃO EXTERNA DO TUBO. ACABAMENTOS EM PLÁSTICO INJETADO E/OU EMBORRACHADO. ADESIVO REFLETIVO DESTRUTIVO 3M DE ALTA FIXAÇÃO COM IDENTIFICAÇÃO DOS GRUPOS MUSCULARES, INSTRUÇÕES DE UTILIZAÇÃO E DADOS DA FABRICANTE, COR: AZUL/AMARELO.

**Tratamento Diferenciado:** - (Item Participação Aberta)**Aplicabilidade Margem de Preferência:** Não**Quantidade:** 4**Valor estimado:** R\$ 7.296,0000**Unidade de fornecimento:** UN**Situação:** Adjudicado**Adjudicado para:** P. O. ZIOBER - EIRELI , pelo melhor lance de R\$ 3.514,0000 .**Eventos do Item**

Evento	Data	Observações
Adjudicado	05/04/2018 09:25:56	Adjudicação individual da proposta. Fornecedor:P. O. ZIOBER - EIRELI, CNPJ/CPF:11.152.901/0001-15, Melhor lance : R\$ 3.514,0000

**Item: 16 - GRUPO 2****Descrição:** APARELHO / ACESSÓRIO - ACONDICIONAMENTO FÍSICO

**Descrição Complementar:** SURF DUPLO: FORTALECE A MUSCULATURA LATERAL DO ABDÔMEN. FABRICADO COM



TUBOS DE AÇO CARBONO DE NO MÍNIMO 3 ½ X 3,75 MM; 2 X 2 MM; 1 ½ X 1,50 MM; 1 X 1,50 MM . TUBO EM AÇO CARBONO TREFILADO SCHEDULE 80 (73 MM X 58,98 MM). CHAPAS DE AÇO CARBONO DE NO MÍNIMO 4,75MM PARA REFORÇO DA ESTRUTURA E 1,90 MM PARA APOIO DE PÉ. UTILIZAR PINOS MACIÇOS, TODOS ROLAMENTADOS (ROLAMENTOS DUPLOS), TRATAMENTO DE SUPERFÍCIE A BASE DE FOSFATO; PELÍCULA PROTETIVA DE RESINA DE POLIESTER TERMO-ENDURECÍVEL COLORIDO COM SISTEMA DE DEPOSIÇÃO DE PÓ ELETROSTÁTICO, SOLDA MIG, CHUMBADOR COM FLANGE DE NO MÍNIMO 230 MM X 3/16 , CORTE A LASER COM PARAFUSOS DE FIXAÇÃO ZINCADOS DE NO MÍNIMO 5/8 X 1 ¼ E ARRUELA ZINCADA DE NO MÍNIMO 5/8 , HASTES DE FERRO MACIÇO TREFILADO DE NO MÍNIMO 3/8 , PARAFUSOS ZINCADOS, ARRUELAS E PORCAS FIXADORAS. TAMPÃO EMBUTIDO INTERNO EM PLÁSTICO INJETADO DE NO MÍNIMO 3 ½ COM ACABAMENTO ESFÉRICO ACOMPANHANDO A DIMENSÃO EXTERNA DO TUBO. ACABAMENTOS EM PLÁSTICO INJETADO E/OU EMBORRACHADO. ADESIVO REFLETIVO DESTRUTIVO 3M DE ALTA FIXAÇÃO COM IDENTIFICAÇÃO DOS GRUPOS MUSCULARES, INSTRUÇÕES DE UTILIZAÇÃO E DADOS DA FABRICANTE, COR: AZUL/AMARELO.

**Tratamento Diferenciado:** Tipo III - Cota para participação exclusiva de ME/EPP (Cota Exclusiva do item 15 do grupo G1)

**Aplicabilidade Margem de Preferência:** Não

**Quantidade:** 1

**Unidade de fornecimento:** UN

**Valor estimado:** R\$ 1.824,0000

**Situação:** Adjudicado

**Adjudicado para:** P. O. ZIOBER - EIRELI , pelo melhor lance de R\$ 1.209,0000 , com valor negociado a R\$ 878,5000 .

#### Eventos do Item

Evento	Data	Observações
Adjudicado	05/04/2018 09:26:09	Adjudicação individual da proposta. Fornecedor:P. O. ZIOBER - EIRELI, CNPJ/CPF:11.152.901/0001-15, Melhor lance : R\$ 1.209,0000, Valor Negociado : R\$ 878,5000. Motivo: valor negociado

#### Item: 17 - GRUPO 1

**Descrição:** APARELHO / ACESSÓRIO - ACONDICIONAMENTO FÍSICO

**Descrição Complementar:** ROTAÇÃO DIAGONAL DUPLO: MELHORA A FLEXIBILIDADE E MOBILIDADE DA ARTICULAÇÃO DOS OMBROS. FABRICADO COM TUBOS DE AÇO CARBONO DE NO MÍNIMO 3 ½ X 2 MM; 2 X 2 MM; 1 X 1,50 MM; 1 X 1,20 MM. TUBO TREFILADO REDONDO DIN (55 MM X 44 MM). CHAPAS DE AÇO CARBONO DE NO MÍNIMO 3 MM PARA REFORÇO DE ESTRUTURA. UTILIZAR PINOS MACIÇOS, TODOS ROLAMENTADOS (ROLAMENTOS DUPLOS), TRATAMENTO DE SUPERFÍCIE A BASE DE FOSFATO; PELÍCULA PROTETIVA DE RESINA DE POLIESTER TERMO-ENDURECÍVEL COLORIDO COM SISTEMA DE DEPOSIÇÃO DE PÓ ELETROSTÁTICO, SOLDA MIG, CHUMBADOR COM FLANGE DE NO MÍNIMO 230 MM X 3/16 , CORTE A LASER COM PARAFUSOS DE FIXAÇÃO ZINCADOS DE NO MÍNIMO 5/8 X 1 ¼ E ARRUELA ZINCADA DE NO MÍNIMO 5/8 , HASTES DE FERRO MACIÇO TREFILADO DE NO MÍNIMO 3/8 , PARAFUSOS ZINCADOS, ARRUELAS E PORCAS FIXADORAS. TAMPÃO EMBUTIDO EXTERNO EM METAL DE 2 ¼ E TAMPÃO EMBUTIDO INTERNO EM PLÁSTICO INJETADO DE NO MÍNIMO 3 ½ , AMBOS COM ACABAMENTO ESFÉRICO ACOMPANHANDO A DIMENSÃO EXTERNA DO TUBO. ACABAMENTOS EM PLÁSTICO INJETADO E/OU EMBORRACHADO. ADESIVO REFLETIVO DESTRUTIVO 3M DE ALTA FIXAÇÃO COM IDENTIFICAÇÃO DOS GRUPOS MUSCULARES, INSTRUÇÕES DE UTILIZAÇÃO E DADOS DA FABRICANTE, COR: AZUL/AMARELO.

**Tratamento Diferenciado:** - (Item Participação Aberta)

**Aplicabilidade Margem de Preferência:** Não

**Quantidade:** 4

**Unidade de fornecimento:** UN

**Valor estimado:** R\$ 5.880,0000

**Situação:** Adjudicado

**Adjudicado para:** P. O. ZIOBER - EIRELI , pelo melhor lance de R\$ 2.912,0000 .

#### Eventos do Item

Evento	Data	Observações
Adjudicado	05/04/2018 09:25:56	Adjudicação individual da proposta. Fornecedor:P. O. ZIOBER - EIRELI, CNPJ/CPF:11.152.901/0001-15, Melhor lance : R\$ 2.912,0000

#### Item: 18 - GRUPO 2

**Descrição:** APARELHO / ACESSÓRIO - ACONDICIONAMENTO FÍSICO

**Descrição Complementar:** ROTAÇÃO DIAGONAL DUPLO: MELHORA A FLEXIBILIDADE E MOBILIDADE DA ARTICULAÇÃO DOS OMBROS. FABRICADO COM TUBOS DE AÇO CARBONO DE NO MÍNIMO 3 ½ X 2 MM; 2 X 2 MM; 1 X 1,50 MM; 1 X 1,20 MM. TUBO TREFILADO REDONDO DIN (55 MM X 44 MM). CHAPAS DE AÇO CARBONO DE NO MÍNIMO 3 MM PARA REFORÇO DE ESTRUTURA. UTILIZAR PINOS MACIÇOS, TODOS ROLAMENTADOS (ROLAMENTOS DUPLOS), TRATAMENTO DE SUPERFÍCIE A BASE DE FOSFATO; PELÍCULA PROTETIVA DE RESINA DE POLIESTER TERMO-ENDURECÍVEL COLORIDO COM SISTEMA DE DEPOSIÇÃO DE PÓ ELETROSTÁTICO, SOLDA MIG, CHUMBADOR COM FLANGE DE NO MÍNIMO 230 MM X 3/16 , CORTE A LASER COM PARAFUSOS DE FIXAÇÃO ZINCADOS DE NO MÍNIMO 5/8 X 1 ¼ E ARRUELA ZINCADA DE NO MÍNIMO 5/8 , HASTES DE FERRO MACIÇO TREFILADO DE NO MÍNIMO 3/8 , PARAFUSOS ZINCADOS, ARRUELAS E PORCAS FIXADORAS. TAMPÃO EMBUTIDO EXTERNO EM METAL DE 2 ¼ E TAMPÃO EMBUTIDO INTERNO EM PLÁSTICO INJETADO DE NO MÍNIMO 3 ½ , AMBOS COM ACABAMENTO ESFÉRICO ACOMPANHANDO A DIMENSÃO EXTERNA DO TUBO. ACABAMENTOS EM PLÁSTICO INJETADO E/OU EMBORRACHADO. ADESIVO REFLETIVO DESTRUTIVO 3M DE ALTA FIXAÇÃO COM IDENTIFICAÇÃO DOS GRUPOS MUSCULARES, INSTRUÇÕES DE UTILIZAÇÃO E DADOS DA FABRICANTE, COR: AZUL/AMARELO.

**Tratamento Diferenciado:** Tipo III - Cota para participação exclusiva de ME/EPP (Cota Exclusiva do item 17 do grupo G1)

**Aplicabilidade Margem de Preferência:** Não

**Quantidade:** 1  
**Valor estimado:** R\$ 1.470,0000

**Unidade de fornecimento:** UN  
**Situação:** Adjudicado

**Adjudicado para:** P. O. ZIOBER - EIRELI , pelo melhor lance de R\$ 1.148,0000 , com valor negociado a R\$ 728,0000 .

#### Eventos do Item

Evento	Data	Observações
Adjudicado	05/04/2018 09:26:09	Adjudicação individual da proposta. Fornecedor:P. O. ZIOBER - EIRELI, CNPJ/CPF:11.152.901/0001-15, Melhor lance : R\$ 1.148,0000, Valor Negociado : R\$ 728,0000. Motivo: valor negociado

#### Item: 19 - GRUPO 1

**Descrição:** APARELHO / ACESSÓRIO - ACONDICIONAMENTO FÍSICO

**Descrição Complementar:** ROTAÇÃO VERTICAL DUPLO: AUMENTA A FLEXIBILIDADE E MOBILIDADE DA ARTICULAÇÃO DOS OMBROS. FABRICADO COM TUBOS DE AÇO CARBONO DE NO MÍNIMO 3 ½ X 2 MM; 2 X 2 MM; 1 X 1,50 MM; 1 X 1,20 MM. TUBO TREFILADO REDONDO DIN (55 MM X 44 MM). CHAPAS DE AÇO CARBONO DE NO MÍNIMO; 3 MM PARA REFORÇO DE ESTRUTURA. UTILIZAR PINOS MACIÇOS, TODOS ROLAMENTADOS (ROLAMENTOS DUPLOS), TRATAMENTO DE SUPERFÍCIE A BASE DE FOSFATO; PELÍCULA PROTETIVA DE RESINA DE POLIESTER TERMO-ENDURECÍVEL COLORIDO COM SISTEMA DE DEPOSIÇÃO DE PÓ ELETROSTÁTICO, SOLDA MIG, CHUMBADOR COM FLANGE DE NO MÍNIMO 230 MM X 3/16 , CORTE A LASER COM PARAFUSOS DE FIXAÇÃO ZINCADOS DE NO MÍNIMO 5/8 X 1 ¼ E ARRUELA ZINCADA DE NO MÍNIMO 5/8 , HASTES DE FERRO MACIÇO TREFILADO DE NO MÍNIMO 3/8 , PARAFUSOS ZINCADOS, ARRUELAS E PORCAS FIXADORAS. TAMPÃO EMBUTIDO EXTERNO EM METAL DE 2 ¼ E TAMPÃO EMBUTIDO INTERNO EM PLÁSTICO INJETADO DE NO MÍNIMO 3 ½ , AMBOS COM ACABAMENTO ESFÉRICO ACOMPANHANDO A DIMENSÃO EXTERNA DO TUBO. ACABAMENTOS EM PLÁSTICO INJETADO E/OU EMBORRACHADO. ADESIVO REFLETIVO DESTRUTIVO 3M DE ALTA FIXAÇÃO COM IDENTIFICAÇÃO DOS GRUPOS MUSCULARES, INSTRUÇÕES DE UTILIZAÇÃO E DADOS DA FABRICANTE, COR: AZUL/AMARELO.

**Tratamento Diferenciado:** - (Item Participação Aberta)

**Aplicabilidade Margem de Preferência:** Não

**Quantidade:** 4

**Unidade de fornecimento:** UN

**Valor estimado:** R\$ 4.660,0000

**Situação:** Adjudicado

**Adjudicado para:** P. O. ZIOBER - EIRELI , pelo melhor lance de R\$ 2.128,0000 .

#### Eventos do Item

Evento	Data	Observações
Adjudicado	05/04/2018 09:25:56	Adjudicação individual da proposta. Fornecedor:P. O. ZIOBER - EIRELI, CNPJ/CPF:11.152.901/0001-15, Melhor lance : R\$ 2.128,0000

#### Item: 20 - GRUPO 2

**Descrição:** APARELHO / ACESSÓRIO - ACONDICIONAMENTO FÍSICO

**Descrição Complementar:** ROTAÇÃO VERTICAL DUPLO: AUMENTA A FLEXIBILIDADE E MOBILIDADE DA ARTICULAÇÃO DOS OMBROS. FABRICADO COM TUBOS DE AÇO CARBONO DE NO MÍNIMO 3 ½ X 2 MM; 2 X 2 MM; 1 X 1,50 MM; 1 X 1,20 MM. TUBO TREFILADO REDONDO DIN (55 MM X 44 MM). CHAPAS DE AÇO CARBONO DE NO MÍNIMO; 3 MM PARA REFORÇO DE ESTRUTURA. UTILIZAR PINOS MACIÇOS, TODOS ROLAMENTADOS (ROLAMENTOS DUPLOS), TRATAMENTO DE SUPERFÍCIE A BASE DE FOSFATO; PELÍCULA PROTETIVA DE RESINA DE POLIESTER TERMO-ENDURECÍVEL COLORIDO COM SISTEMA DE DEPOSIÇÃO DE PÓ ELETROSTÁTICO, SOLDA MIG, CHUMBADOR COM FLANGE DE NO MÍNIMO 230 MM X 3/16 , CORTE A LASER COM PARAFUSOS DE FIXAÇÃO ZINCADOS DE NO MÍNIMO 5/8 X 1 ¼ E ARRUELA ZINCADA DE NO MÍNIMO 5/8 , HASTES DE FERRO MACIÇO TREFILADO DE NO MÍNIMO 3/8 , PARAFUSOS ZINCADOS, ARRUELAS E PORCAS FIXADORAS. TAMPÃO EMBUTIDO EXTERNO EM METAL DE 2 ¼ E TAMPÃO EMBUTIDO INTERNO EM PLÁSTICO INJETADO DE NO MÍNIMO 3 ½ , AMBOS COM ACABAMENTO ESFÉRICO ACOMPANHANDO A DIMENSÃO EXTERNA DO TUBO. ACABAMENTOS EM PLÁSTICO INJETADO E/OU EMBORRACHADO. ADESIVO REFLETIVO DESTRUTIVO 3M DE ALTA FIXAÇÃO COM IDENTIFICAÇÃO DOS GRUPOS MUSCULARES, INSTRUÇÕES DE UTILIZAÇÃO E DADOS DA FABRICANTE, COR: AZUL/AMARELO.

**Tratamento Diferenciado:** Tipo III - Cota para participação exclusiva de ME/EPP (Cota Exclusiva do item 19 do grupo G1)

**Aplicabilidade Margem de Preferência:** Não

**Quantidade:** 1

**Unidade de fornecimento:** UN

**Valor estimado:** R\$ 1.165,0000

**Situação:** Adjudicado

**Adjudicado para:** P. O. ZIOBER - EIRELI , pelo melhor lance de R\$ 742,0000 , com valor negociado a R\$ 532,0000 .

#### Eventos do Item

Evento	Data	Observações
Adjudicado	05/04/2018 09:26:09	Adjudicação individual da proposta. Fornecedor:P. O. ZIOBER - EIRELI, CNPJ/CPF:11.152.901/0001-15, Melhor lance : R\$ 742,0000, Valor Negociado : R\$ 532,0000. Motivo: valor negociado

#### Item: 21 - GRUPO 1

**Descrição:** APARELHO / ACESSÓRIO - ACONDICIONAMENTO FÍSICO

**Descrição Complementar:** PLACA ORIENTATIVA: FABRICADA COM TUBOS DE AÇO CARBONO DE NO MÍNIMO 3 X 1,50; 2 X 1,50 MM; CHAPA DE AÇO CARBONO DE NO MÍNIMO 0,90 MM; 4,75 MM.UTILIZA-SE TRATAMENTO DE SUPERFÍCIE A BASE DE FOSFATO; PELÍCULA PROTETIVA DE RESINA DE POLIESTER TERMO-ENDURECÍVEL COLORIDO COM SISTEMA DE DEPOSIÇÃO DE PÓ ELETROSTÁTICO, SOLDA MIG, PARAFUSOS ZINCADOS E ARRUELAS FIXADORAS, ORIFÍCIOS PARA FIXAÇÃO DO EQUIPAMENTO DE NO MÍNIMO 37 CM ABAIXO DO CONCRETO, TAMPÃO EMBUTIDO EXTERNO EM METAL DE 3 ADESIVADA FRENTE E VERSO, COR: AZUL/AMARELO.

**Tratamento Diferenciado:** - (Item Participação Aberta)

**Aplicabilidade Margem de Preferência:** Não

**Quantidade:** 4

**Unidade de fornecimento:** UN

**Valor estimado:** R\$ 4.478,8000

**Situação:** Adjudicado

**Adjudicado para:** P. O. ZIOBER - EIRELI , pelo melhor lance de R\$ 4.200,0000 .

#### Eventos do Item

Evento	Data	Observações
Adjudicado	05/04/2018 09:25:56	Adjudicação individual da proposta. Fornecedor:P. O. ZIOBER - EIRELI, CNPJ/CPF:11.152.901/0001-15, Melhor lance : R\$ 4.200,0000

#### Item: 22 - GRUPO 2

**Descrição:** APARELHO / ACESSÓRIO - ACONDICIONAMENTO FÍSICO

**Descrição Complementar:** PLACA ORIENTATIVA: FABRICADA COM TUBOS DE AÇO CARBONO DE NO MÍNIMO 3 X 1,50; 2 X 1,50 MM; CHAPA DE AÇO CARBONO DE NO MÍNIMO 0,90 MM; 4,75 MM.UTILIZA-SE TRATAMENTO DE SUPERFÍCIE A BASE DE FOSFATO; PELÍCULA PROTETIVA DE RESINA DE POLIESTER TERMO-ENDURECÍVEL COLORIDO COM SISTEMA DE DEPOSIÇÃO DE PÓ ELETROSTÁTICO, SOLDA MIG, PARAFUSOS ZINCADOS E ARRUELAS FIXADORAS, ORIFÍCIOS PARA FIXAÇÃO DO EQUIPAMENTO DE NO MÍNIMO 37 CM ABAIXO DO CONCRETO, TAMPÃO EMBUTIDO EXTERNO EM METAL DE 3 ADESIVADA FRENTE E VERSO, COR: AZUL/AMARELO.

**Tratamento Diferenciado:** Tipo III - Cota para participação exclusiva de ME/EPP (Cota Exclusiva do item 21 do grupo G1)

**Aplicabilidade Margem de Preferência:** Não

**Quantidade:** 1

**Unidade de fornecimento:** UN

**Valor estimado:** R\$ 1.119,7000

**Situação:** Adjudicado

**Adjudicado para:** P. O. ZIOBER - EIRELI , pelo melhor lance de R\$ 1.050,0000 .

#### Eventos do Item

Evento	Data	Observações
Adjudicado	05/04/2018 09:26:09	Adjudicação individual da proposta. Fornecedor:P. O. ZIOBER - EIRELI, CNPJ/CPF:11.152.901/0001-15, Melhor lance : R\$ 1.050,0000

**Fim do documento**



000130

Ministério do Planejamento, Orçamento e Gestão  
Secretaria de Logística e Tecnologia da Informação

Sistema Integrado de Administração de Serviços Gerais - SIASG  
Sistema de Cadastramento Unificado de Fornecedores - SICAF

### Declaração

Declaramos para os fins previstos na Lei nº 8.666, de 1993, conforme documentação apresentada para registro no SICAF e arquivada na UASG Cadastradora, que a situação do fornecedor no momento é a seguinte:

CNPJ / CPF: 11.152.901/0001-15 Validade do Cadastro: 08/05/2018  
Razão Social / Nome: P. O. ZIOBER - EIRELI - EPP  
Natureza Jurídica: EMPRESÁRIO INDIVIDUAL  
Domicílio Fiscal: 76910 - Maringá PR  
Unidade Cadastradora: 170161 - DELEGACIA DA REC.FEDERAL EM MARINGA/PR  
Atividade Econômica: 3230-2/00 - FABRICAÇÃO DE ARTEFATOS PARA PESCA E ESPORTE  
Endereço: Rua 19.169 174 BARRACÃO C - Maringá - PR  
Ocorrência: Nada Consta  
Impedimento de Licitar: Nada Consta  
Vínculo com "Serviço Público": Nada Consta  
Ocorrências Impeditivas indiretas: Nada Consta

#### Níveis validados:

I - Credenciamento

II - Habilitação Jurídica

III - Regularidade Fiscal e Trabalhista Federal

Receita Validade: 26/10/2015 (\*)

FGTS Validade: 20/04/2018

INSS Validade: 26/10/2015 (\*)

Trabalhista Não Cadastrada <http://www.tst.jus.br/certidao>

IV - Regularidade Fiscal Estadual/Municipal:

Receita Estadual/Distrital Validade: 10/11/2015 (\*)

Receita Municipal Validade: 09/01/2016 (\*)

VI - Qualificação Econômico-Financeira - Validade: 30/06/2016 (\*)

Índices Calculados: SG = 15.04; LG = 14.85; LC = 14.85

Patrimônio Líquido: R\$ 3.733.542,03

Legenda: documento(s) assinalado(s) com "\*" está(ão) com prazo(s) vencido(s).

**TERCEIRA ALTERAÇÃO E CONSOLIDAÇÃO CONTRATUAL**  
**P. O. ZIOBER EIRELI – EPP**  
**11.152.901/0001-15**

**PAOLA DE OLIVEIRA ZIOBER**, brasileira, empresária, solteira, maior e capaz, inscrita no CPF n. 049.310.019-98 e portadora do RG n. 12.843.883-1, nascida em 27/08/1993, residente e domiciliada na Rua Monte Carlo, n.º 225, Jardim Novo Horizonte, na cidade de Maringá – PR, CEP 87010-060, titular da empresa individual de responsabilidade limitada P. O. ZIOBER EIRELI - EPP, inscrita no CNPJ nº 11.152.901/0001-15, localizada na Rua 19.169, nº 174, bairro Cidade Industrial, Maringá, Estado do Paraná, CEP 87070-780, com seu contrato social arquivado na Junta Comercial do Paraná sob NIRE nº 416.001.491-49 em 19/09/2014, RESOLVE por este instrumento particular contrato social, modificar seu contrato social primitivo, de acordo com as cláusulas e condições seguintes:

**CLÁUSULA PRIMEIRA** – O endereço da empresa será alterado para Rua 19.169, nº 174, Barracão C, bairro Cidade Industrial, Maringá, Estado do Paraná, CEP 87070-781, podendo, a qualquer tempo, a critério de seu novo titular, abrir ou fechar filiais, em qualquer parte do território nacional.

**CONSOLIDAÇÃO CONTRATUAL**

**PAOLA DE OLIVEIRA ZIOBER**, brasileira, empresária, solteira, maior e capaz, inscrita no CPF n. 049.310.019-98 e portadora do RG n. 12.843.883-1, nascida em 27/08/1993, residente e domiciliada na Rua Monte Carlo, n.º 225, Jardim Novo Horizonte, na cidade de Maringá – PR, CEP 87010-060, titular da empresa individual de responsabilidade limitada P. O. ZIOBER EIRELI - EPP, inscrita no CNPJ nº 11.152.901/0001-15, localizada na Rua 19.169, nº 174, Barracão C, bairro Cidade Industrial, Maringá, Estado do Paraná, CEP 87070-781, com seu contrato social arquivado na Junta Comercial do Paraná sob NIRE nº 416.001.491-49 em 19/09/2014, resolve consolidar seu contrato social de acordo com as cláusulas e condições seguintes:

**CLÁUSULA PRIMEIRA – NOME COMERCIAL** - A presente gira sob a denominação de P. O. ZIOBER EIRELI - EPP com sede na Rua 19.169, nº 174, Barracão C, bairro Cidade Industrial, Maringá, Estado do Paraná, CEP 87070-781, podendo, a qualquer tempo, a critério de seu titular, abrir ou fechar filiais em qualquer parte do território nacional. A denominação P. O. Ziober EIRELI - EPP substitui a denominação J. E. Scramin – Equipamentos de Ginástica ME, em função do falecimento de sua única sócia Judith Escolástica Scramin, conforme inventário nº 0017881-64.2013.8.16.0017, tramitado junto à 2ª Vara de Família e Sucessões de Maringá.

**CLÁUSULA SEGUNDA - OBJETO SOCIAL** - O objeto social da empresa é Indústria e Comércio de equipamentos, artigos e acessórios para ginástica e prática de esportes, e serviços de montagem de equipamentos para ginástica.

CNAE Fiscal

3230-2/00 – Fabricação de artefatos para pesca e esporte;

4763-6/02 – Comércio varejista de artigos esportivos;

3329-5/99 – Instalação de outros equipamentos não especificados anteriormente.

**CLÁUSULA TERCEIRA – PRAZO DE DURAÇÃO** - O prazo de duração é por tempo indeterminado. É garantida a continuidade da pessoa jurídica diante do impedimento por força maior ou impedimento temporário ou permanente do titular, podendo a empresa ser alterada para atender uma nova situação.

**CLÁUSULA QUARTA – DO CAPITAL SOCIAL** - O capital social é de R\$ 100.000,00 (cem mil reais), divididos em cem mil quotas (100.000) no valor de R\$ 1,00 cada, o qual está totalmente integralizado em moeda corrente nacional do País.

**CLÁUSULA QUINTA – DA ADMINISTRAÇÃO** - A empresa é administrada por sua titular, Paola de Oliveira Ziober, a quem caberá dentre outras atribuições, a representação ativa e passiva, judicial e extrajudicial, desta EIRELI, sendo a responsabilidade do titular limitada ao capital integralizado.





## TERCEIRA ALTERAÇÃO E CONSOLIDAÇÃO CONTRATUAL

P. O. ZIOBER EIRELI – EPP

11.152.901/0001-15

**CLÁUSULA SEXTA – DO EXERCÍCIO SOCIAL** - O término de cada exercício social será encerrado em 31 de dezembro do ano civil, com a apresentação do balanço patrimonial e resultado econômico do ano fiscal.

**CLÁUSULA SÉTIMA – DA DECLARAÇÃO** - Declara o titular da EIRELI, para os devidos fins e efeitos de direito, que o mesmo não participa de nenhuma outra empresa, pessoa jurídica dessa modalidade.

**CLÁUSULA OITAVA – DA RESPONSABILIDADE** - A responsabilidade do titular é limitada ao capital integralizado da empresa que será regida pelo regime jurídico da empresa Limitada e supletivamente pela lei da Sociedade Anônima.

**CLÁUSULA NONA – DO DESIMPEDIMENTO** - O titular declara sob as penas da lei, que não está impedido, por lei especial, e nem condenado ou que se encontra sob os efeitos de condenação, que o proíba de exercer a administração desta EIRELI, bem como não esta impedido, ou em virtude de condenação criminal, ou por se encontrar sob os efeitos dela, a pena que vede, ainda que temporariamente, o acesso a cargos públicos ou crime falimentar, de prevaricação, peita ou suborno, concussão, peculato, ou contra a economia popular, contra o sistema financeiro nacional, contra normas de defesa de concorrência, contra as relações de consumo, fé pública ou a propriedade. (Art. 1.011, § 1º, CC/2002).

**CLÁUSULA DÉCIMA – DO FORO** - Fica eleito o foro da cidade de Maringá, estado do Paraná, para resolver quaisquer litígios oriundos do presente Ato Constitutivo de EIRELI.

O instrumento do Ato Constitutivo de EIRELI será assinado em três vias de igual forma teor e consistência.

Maringá, 01 de Julho de 2015.

*Paola de Oliveira Ziober*

Paola de Oliveira Ziober  
Sócio-Administrador

Testemunhas:

*Janaína Marques Rocha Thom*  
Janaína Marques Rocha Thom  
RG: 9.443.515-3 – SSP/PR

*Luiz Afonso Thom*  
Luiz Afonso Thom  
RG: 8.852.170-6 – SSP/PR

	<b>JUNTA COMERCIAL DO PARANA</b> <b>AGENCIA REGIONAL DE MARINGA</b> CERTIFICADO DE REGISTRO EM: 17/07/2015 SOB NÚMERO: 20154581160 Protocolo: 15/458116-0, DE 01/07/2015	
	Empresa: 41 6 0014914 9 P. O. ZIOBER EIRELI - EPP	

 <b>CARTÓRIO AZEVEDO BASTOS</b> <small>1º OFÍCIO DE REGISTRO CIVIL DAS PESSOAS NATURAIS E TABELIONATO DE NOTAS - Código CNJ 06.870-0</small> <small>An. Presidente Epitácio Pessoa, 116 - Barro Dos Estados - Joinville/PR - CEP 89308-000 - www.azevedobastos.net.br - Tel: (47) 3344-5404 - Fax: (47) 3344-5404</small>	<b>Autenticação Digital</b> <small>De acordo com os artigos 1º, 3º e 7º inc. V 8º, 41 e 52 da Lei Federal 8.933/1994 e Art. 6º Inc. XII da Lei Estadual 8.721/2008 autentico a presente imagem digitalizada, reprodução fiel do documento apresentado e conferido neste ato. O referido é verdade. Dou fé.</small>
<b>Cód. Autenticação: 82561601181506120857-2; Data: 16/01/2018 15:12:50</b>	<b>Selo Digital de Fiscalização Tipo Normal C: AG163867-0QDD.</b> Valor Total do Ato: R\$ 4,23
<small>Bel. Valber de Miranda Cavalari</small> <small>Titular</small>	Confira os dados do ato em: <a href="https://selodigital.tjpb.jus.br">https://selodigital.tjpb.jus.br</a>

REPÚBLICA FEDERATIVA DO BRASIL  
ESTADO DA PARAÍBA  
CARTÓRIO AZEVEDO BASTOS  
FUNDADO EM 1888

PRIMEIRO REGISTRO CIVIL DE NASCIMENTO E ÓBITOS E PRIVATIVO DE CASAMENTOS, INTERDIÇÕES E TUTELAS DA COMARCA DE  
JOÃO PESSOA

Av. Epitácio Pessoa, 1145 Bairro dos Estados 58030-00, João Pessoa PB  
Tel.: (83) 3244-5404 / Fax: (83) 3244-5484  
http://www.azevedobastos.not.br  
E-mail: cartorio@azevedobastos.not.br



**DECLARAÇÃO DE SERVIÇO DE AUTENTICAÇÃO DIGITAL**

O Bel. Válber Azevêdo de Miranda Cavalcanti, Oficial do Primeiro Registro Civil de Nascimentos e Óbitos e Privativo de Casamentos, Interdições e Tutelas com atribuição de autenticar e reconhecer firmas da Comarca de João Pessoa Capital do Estado da Paraíba, em virtude de Lei, etc...

DECLARA para os devidos fins de direito que, o documento em anexo identificado individualmente em cada *Código de Autenticação Digital*<sup>1</sup> ou na referida sequência, foi autenticados de acordo com as Legislações e normas vigentes<sup>2</sup>.

DECLARO ainda que, para garantir transparência e segurança jurídica de todos os atos oriundos dos respectivos serviços de Notas e Registros do Estado da Paraíba, a Corregedoria Geral de Justiça editou o Provimento CGJPB N° 003/2014, determinando a inserção de um código em todos os atos notoriais e registrais, assim, cada Selo Digital de Fiscalização Extrajudicial contém um código único (por exemplo: **Selo Digital: ABC12345-X1X2**) e dessa forma, cada autenticação processada pela nossa Serventia pode ser confirmada e verificada tantas vezes quanto for necessário através do site do Tribunal de Justiça do Estado da Paraíba, endereço <http://corregedoria.tjpb.jus.br/selo-digital/>

A autenticação digital do documento faz prova de que, na data e hora em que ela foi realizada, a empresa **P. O. ZIOBER - EIRELI - EPP** tinha posse de um documento com as mesmas características que foram reproduzidas na cópia autenticada, sendo da empresa **P. O. ZIOBER - EIRELI - EPP** a responsabilidade, única e exclusiva, pela idoneidade do documento apresentado a este Cartório.

Esta DECLARAÇÃO foi emitida em **16/01/2018 16:28:32 (hora local)** através do sistema de autenticação digital do Cartório Azevêdo Bastos, de acordo com o Art. 1º, 10º e seus §§ 1º e 2º da MP 2200/2001, como também, o documento eletrônico autenticado contendo o Certificado Digital do titular do Cartório Azevêdo Bastos, poderá ser solicitado diretamente a empresa **P. O. ZIOBER - EIRELI - EPP** ou ao Cartório pelo endereço de e-mail [autentica@azevedobastos.not.br](mailto:autentica@azevedobastos.not.br)

Para informações mais detalhadas deste ato, acesse o site <https://autdigital.azevedobastos.not.br> e informe o *Código de Consulta desta Declaração*.

**Código de Consulta desta Declaração:** 890287

A consulta desta Declaração estará disponível em nosso site até **16/01/2019 15:12:50 (hora local)**.

<sup>1</sup>**Código de Autenticação Digital:** 82561601181506120857-1 a 82561601181506120857-2

<sup>2</sup>**Legislações Vigentes:** Lei Federal nº 8.935/94, Lei Federal nº 10.406/2002, Medida Provisória nº 2200/2001, Lei Federal nº 13.105/2015, Lei Estadual nº 8.721/2008, Lei Estadual nº 10.132/2013 e Provimento CGJ N° 003/2014.

O referido é verdade, dou fé.

**CHAVE DIGITAL**

00005b1d734fd94f057f2d69fe6bc05b1c70778bc7208048b0f42e91157ad52defb12a1882d43b71c298db71cd434ef5ce2b9a26bddc32cba5af69372e  
e14c00818ecc64f5a3a07c892075b52f759c07

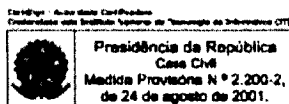

REPUBLICA FEDERATIVA DO BRASIL  
 MINISTERIO DAS CIDADES  
 DEPARTAMENTO NACIONAL DE TRANSITO  
 CARTEIRA NACIONAL DE HABILITACAO

NOME  
**PAOLA DE OLIVEIRA ZIOBER**

DOC. IDENTIDADE / ORG. EMISSOR / UF  
 12843883-1 BESP PR

CPF DATA NASCIMENTO  
 049.310.019-98 27/08/1993

FILIAÇÃO  
 PAULO ZIOBER JUNIOR  
 SILVANA DE OLIVEIRA  
 ZIOBER

PERMISSAO ACC CAT. HAB.  
 B B

Nº REGISTRO VALIDADE 1ª HABILITACAO  
 05355499121 23/09/2021 22/11/2011

OBSERVAÇÕES  
 A

Assinatura do Portador: *Paola de Oliveira Ziober*

LOCAL DATA EMISSAO  
 MARINGA, PR 23/09/2016

Assinatura do Emissor: *JACQUES (RMA)* 14048800165  
 PR911535392

DETRAN - PR (PARANA)

VÁLIDA EM TODOS OS TERRITÓRIOS NACIONAIS  
 1333041683

PROIBIDO PLASTIFICAR  
 1333041683

**CARTÓRIO AZEVEDO BASTOS** 1º OFÍCIO DE REGISTRO CIVIL DAS PESSOAS NATURAIS E TABELIONATO DE NOTAS - Código CNJ 06.876-0

**Autenticação Digital**

De acordo com os artigos 1º, 3º e 7º, inc. V 8º, 41 e 52 da Lei Federal 8.951/1994 e Art. 6º Inc. XII do Decreto Estadual 32.172/2006 alterado e atualizado até presente tempo em conformidade com a Lei Estadual 8.721/2008 aprovado e assinado em protocolo digital sob o nº 48584/2018 sob o nº 48584/2018.

**Cód. Autenticação: 82561601181506120679-1; Data: 16/01/2018 15:12:37**

Selo Digital de Fiscalização Tipo Normal C: AG63851-RK7F;  
 Valor Total do Ato: R\$ 4,23

Confira os dados do ato em: <https://selodigital.tjpb.jus.br>

Bel. Valber de Miranda Cavalcanti Titular

7

**REPÚBLICA FEDERATIVA DO BRASIL  
ESTADO DA PARAÍBA  
CARTÓRIO AZEVEDO BASTOS  
FUNDADO EM 1888  
PRIMEIRO REGISTRO CIVIL DE NASCIMENTO E ÓBITOS E PRIVATIVO DE CASAMENTOS, INTERDIÇÕES E TUTELAS DA COMARCA DE  
JOÃO PESSOA**

Av. Epitácio Pessoa, 1145 Bairro dos Estados 58030-00, João Pessoa PB  
Tel.: (83) 3244-5404 / Fax: (83) 3244-5484  
http://www.azevedobastos.not.br  
E-mail: cartorio@azevedobastos.not.br



### DECLARAÇÃO DE SERVIÇO DE AUTENTICAÇÃO DIGITAL

O Bel. Válber Azevêdo de Miranda Cavalcanti, Oficial do Primeiro Registro Civil de Nascimentos e Óbitos e Privativo de Casamentos, Interdições e Tutelas com atribuição de autenticar e reconhecer firmas da Comarca de João Pessoa Capital do Estado da Paraíba, em virtude de Lei, etc...

DECLARA para os devidos fins de direito que, o documento em anexo identificado individualmente em cada *Código de Autenticação Digital*<sup>1</sup> ou na referida sequência, foi autenticados de acordo com as Legislações e normas vigentes<sup>2</sup>.

DECLARO ainda que, para garantir transparência e segurança jurídica de todos os atos oriundos dos respectivos serviços de Notas e Registros do Estado da Paraíba, a Corregedoria Geral de Justiça editou o Provimento CGJPB Nº 003/2014, determinando a inserção de um código em todos os atos notoriais e registrais, assim, cada Selo Digital de Fiscalização Extrajudicial contém um código único (por exemplo: **Selo Digital: ABC12345-X1X2**) e dessa forma, cada autenticação processada pela nossa Serventia pode ser confirmada e verificada tantas vezes quanto for necessário através do site do Tribunal de Justiça do Estado da Paraíba, endereço <http://corregedoria.tjpb.jus.br/selo-digital/>

A autenticação digital do documento faz prova de que, na data e hora em que ela foi realizada, a empresa **P. O. ZIOBER - EIRELI - EPP** tinha posse de um documento com as mesmas características que foram reproduzidas na cópia autenticada, sendo da empresa **P. O. ZIOBER - EIRELI - EPP** a responsabilidade, única e exclusiva, pela idoneidade do documento apresentado a este Cartório.

Esta DECLARAÇÃO foi emitida em **16/01/2018 16:32:17 (hora local)** através do sistema de autenticação digital do Cartório Azevedo Bastos, de acordo com o Art. 1º, 10º e seus §§ 1º e 2º da MP 2200/2001, como também, o documento eletrônico autenticado contendo o Certificado Digital do titular do Cartório Azevedo Bastos, poderá ser solicitado diretamente a empresa **P. O. ZIOBER - EIRELI - EPP** ou ao Cartório pelo endereço de e-mail [autentica@azevedobastos.not.br](mailto:autentica@azevedobastos.not.br)

Para informações mais detalhadas deste ato, acesse o site <https://autdigital.azevedobastos.not.br> e informe o *Código de Consulta desta Declaração*.

**Código de Consulta desta Declaração:** 890291

A consulta desta Declaração estará disponível em nosso site até **16/01/2019 15:12:50 (hora local)**.

<sup>1</sup>**Código de Autenticação Digital:** 82561601181506120679-1

<sup>2</sup>**Legislações Vigentes:** Lei Federal nº 8.935/94, Lei Federal nº 10.406/2002, Medida Provisória nº 2200/2001, Lei Federal nº 13.105/2015, Lei Estadual nº 8.721/2008, Lei Estadual nº 10.132/2013 e Provimento CGJ N° 003/2014.

O referido é verdade, dou fé.

#### CHAVE DIGITAL

00005b1d734fd94f057f2d69fe6bc05b1c70778bc7208048b0f42e91157ad52dd4aaf7930bccd98c990fd1d94c9e958ece2b9a26bdc32cba5af69372ee14c0049d5b47347d715fb8f73cc9ebf280d45

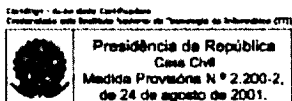

**À PREFEITURA MUNICIPAL DE FRANCISCO BELTRÃO/PR**

PREGÃO ELETRÔNICO Nº 040/2018

Processo nº: 151/2018

JULGAMENTO: LOTE

Objeto: Aquisição de equipamentos para compor 05 (cinco) módulos de ATI - Academia da Terceira Idade para instalação no Município de Francisco Beltrão..

**DADOS DA PROPONENTE:****Nome:** P. O. ZIOBER - EIRELI – EPP**CNPJ nº:** 11.152.901/0001-15**Insc. Estadual:** 90495120-04**Insc. Municipal:** 126314**Endereço:** RUA 19.169, Nº 174 - BARRACÃO C, CIDADE INDUSTRIAL**CEP:** 87.070-781**Cidade:** MARINGÁ**UF:** PR**Fone:** 44-3052-1166**E-mail:** p.o.ziober@hotmail.com**DADOS BANCÁRIOS:**

BANCO ITAÚ - 341 / AGÊNCIA (MARINGÁ/PR): 3713 / CONTA CORRENTE: 23490-8

**DADOS PARA ASSINATURA DO CONTRATO**

PAOLA DE OLIVEIRA ZIOBER, BRASILEIRA, SOLTEIRA, EMPRESÁRIA, ADMINISTRADORA DA LICITANTE, PORTADORA DO RG Nº 12.843.883-1 SSP/PR, INSCRITA NO CPF: 049.310.019-98, ENDEREÇO COMERCIAL NA R. 19.169, Nº 174 – BARRACÃO “C” – CIDADE INDUSTRIAL, CEP 87.070-781 – MARINGÁ/PR

**DECLARAÇÃO DE ENQUADRAMENTO COMO EMPRESA DE PEQUENO PORTE**

Eu PAOLA DE OLIVEIRA ZIOBER, portador da cédula de identidade sob nº 12.843.883-1 SSP/PR e inscrito no CPF nº 049.310.019-98, DECLARA, sob as penas da Lei, para fins do disposto no Inciso III do Artigo 1º da Lei Complementar n.º 123, de 14 de dezembro de 2006, que a empresa P. O. ZIOBER - EIRELI – EPP cumpre os requisitos estabelecidos em seu Artigo 3º e está apta a usufruir o tratamento favorecido estabelecido no Capítulo V – Seção Única daquela Lei Complementar. Declaro ainda, que não existe qualquer impedimento entre os previstos nos Incisos do §4º do Artigo 3º da Lei Complementar n.º 123/2006.

Maringá/PR, quarta-feira, 28 de março de 2018

**P. O. ZIOBER - EIRELI – EPP****CNPJ: 11.152.901/0001-15**

PAOLA DE OLIVEIRA ZIOBER

ADMINISTRADORA

RG Nº 12.843.883-1 SSP/PR

CPF Nº 049.310.019-98

11.152.901/0001-15  
INSC. EST. 904.95120-04  
P.O. ZIOBER - EIRELI - EPP  
R. 19.169, Nº. 174 - BARRACÃO C  
PQ. CIDADE INDUSTRIAL - CEP 87070-781  
MARINGÁ - PR

P. O. ZIOBER - EIRELI – EPP

CNPJ: 11.152.901/0001-15 | Insc. Estadual: 904.95120-04 | Insc. municipal: 126314

Rua 19.169, Nº 174, Barracão C, Pq. Cidade Industrial | Fone: (44) 3052-1166

Maringá | PR | CEP: 87070-781





GOVERNO DO PARANÁ  
SECRETARIA DA ADMINISTRAÇÃO E DA PREVIDÊNCIA  
**JUNTA COMERCIAL DO PARANÁ**  
SISTEMA INTEGRADO DE AUTOMAÇÃO DO REGISTRO MERCANTIL - SIARCO

## CERTIDÃO SIMPLIFICADA

Página: 001 / 001

Certificamos que as informações abaixo constam dos documentos arquivados nesta Junta Comercial e são vigentes na data da sua expedição.

<b>Nome Empresarial</b> P. O. ZIOBER EIRELI - EPP			
<b>Natureza Jurídica:</b> EMPRESA INDIVIDUAL DE RESPONSABILIDADE LTDA			
<b>Número de Identificação do Registro de Empresas - NIRE (Sede)</b> 41 6 0014914-9	<b>CNPJ</b> 11.152.901/0001-15	<b>Data de Arquivamento do Ato Constitutivo</b> 14/09/2009	<b>Data de Início de Atividade</b> 14/09/2009
<b>Endereço Completo (Logradouro, Nº e Complemento, Bairro/Distrito, Município, UF, CEP)</b> RUA 19.169, 174-BRCAO: C:, CIDADE INDUSTRIAL, MARINGÁ, PR, 87.070-780			
<b>Objeto</b> INDUSTRIA, COMERCIO E SERVIÇO DE MONTAGEM DE EQUIPAMENTOS PARA GINÁSTICA.			
<b>Capital: R\$</b> 100.000,00 (CEM MIL REAIS)		<b>Microempresa ou Empresa de Pequeno Porte (Lei nº 123/2006)</b>	<b>Prazo de Duração</b>
<b>Capital Integralizado: R\$</b> 100.000,00 (CEM MIL REAIS)		Empresa de pequeno porte	Indeterminado
<b>Titular</b> <u>Nome/CPF</u> PAOLA DE OLIVEIRA ZIOBER 049.310.019-98		<b>Administrador</b> Sim	<b>Início do Mandato</b> 23/10/2014 <b>Término do Mandato</b> XXXXXXXXXX
<b>Último Arquivamento</b> <b>Data:</b> 17/07/2015 <b>Ato:</b> ALTERAÇÃO	<b>Número:</b> 20154581160	<b>Situação</b> REGISTRO ATIVO	
<b>Evento (s):</b> ALTERACAO DE DADOS (EXCETO NOME EMPRESARIAL)		<b>Status</b> XXXXXXXXXXXXXXXXXXXX	

18/152429-5

CURITIBA - PR, 17 de março de 2018

LIBERTAD BOGUS  
SECRETARIA GERAL



**PODER JUDICIÁRIO****Comarca de Maringá - Estado do Paraná****CARTÓRIO DISTRIBUIDOR E ANEXOS**

Praça Des. Franco Ferreira da Costa , s/n - CEP 87.013-900 - Telefone: (44) 3029-8871

Site: www.distribuidormaringa.com.br - Email: certidoadistribuidormga@gmail.com

**CERTIDÃO NEGATIVA**

Número: 201803271730131880181

**A autenticidade desta certidão poderá ser confirmada no endereço <http://www.distribuidormaringa.com.br>****\*\* RUBENS AUGUSTO MONTEIRO WEFFORT \*\***, Distribuidor e anexos da Comarca de Maringá, Estado do Paraná, etc...

**C E R T I F I C A**, a pedido verbal de parte interessada, que revendo em o Cartório a seu cargo, os livros de registro e distribuição de feitos CÍVEIS, nos mesmos constatou a INEXISTÊNCIA, de quaisquer pedidos de FALÊNCIA, CONCORDATAS E RECUPERAÇÃO JUDICIAL E EXTRAJUDICIAL (Lei nº 11.101/2005) contra:

**P O ZIOBER EIRELI EPP****CNPJ: 11.152.901/0001-15****Observações:**

Não Há.

\*\*\* Buscas Efetuadas nos Últimos 5 anos.

\*\*\* Esta CERTIDÃO não aponta, ordinariamente, os processos em que a pessoa cujo nome foi pesquisado figura como Autor(a).

**\*\*\* CERTIDÃO EMITIDA POR PROCESSO ELETRÔNICO COM BASE NA LEI 11.419 DE 19.12.2006. \*\*\*****\*\*\* EMOLUMENTOS -> VALOR DA CERTIDÃO: R\$ 31,33 = 155 VRC - R\$ 0,62 = ISSQN 2% \*\*\***

O referido é verdade e dá fé.

Maringá, terça-feira, 27 de março de 2018.

CARTÓRIO DISTRIBUIDOR E ANEXOS DE MARINGÁ/PR  
assinado digitalmente

\*\* Retirada em: 28/03/2018 17:46 MGA \*\*

P. O. ZIOBER EIRELI – Livro nº 08 de 01/01/2016 a 31/12/2016  
CNPJ 11.152.901/0001-15

1

### TERMO DE ABERTURA

Contém o presente Livro Balanço nº 08, 14 folhas numeradas eletronicamente e seguidamente, do nº 01 a nº 14 e servirá para lançamento das operações próprias do estabelecimento do contribuinte abaixo descrito:

Nome da empresa: P. O. ZIOBER EIRELI - EPP

Endereço: Rua 19.169, Nº 174, Barracão C.

Bairro: Cidade Industrial

Cidade: Maringá

Estado: Paraná

CEP: 87.070-781

Registro na Junta Comercial: 41.6.0014914-9

Data do Registro: 23/10/2014

Inscrição estadual: 904.95120-04

CNPJ: 11.152.901/0001-15

Maringá, 31 de Dezembro de 2016.

*Paola de Oliveira Ziober*  
\_\_\_\_\_  
Paola de Oliveira Ziober  
Titular  
CPF: 049.310.019-98

*Luiz Afonso Thom*  
\_\_\_\_\_  
Luiz Afonso Thom  
Contador  
CRC/PR: 064117/O-9

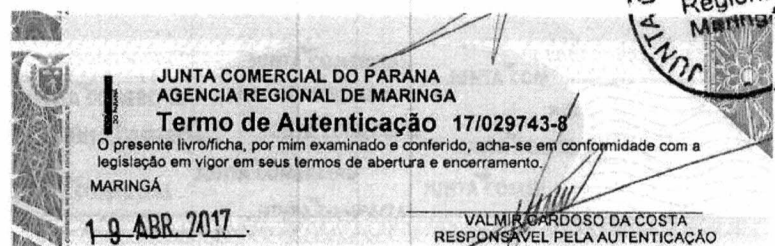

**Balço Patrimonial (Comparativo)**

Exercícios 2015 e 2016

Valores expressos em reais

Classificação	cód	Descrição Conta	Saldo Final	
			Exercício 2015	Exercício 2016
1	1	<b>ATIVO</b>	4.418.155,42 D	4.434.973,84 D
1.01	2	<b>CIRCULANTE</b>	4.367.745,40 D	4.384.563,82 D
1.01.01	3	<b>DISPONIBILIDADES</b>	1.658.965,34 D	1.281.847,47 D
1.01.01.001	4	<b>CAIXA</b>	1.572.087,86 D	1.031.043,45 D
1.01.01.001.0001	28	CAIXA GERAL	1.572.087,86 D	1.031.043,45 D
1.01.01.002	5	<b>BANCOS</b>	86.859,48 D	77.156,89 D
1.01.01.002.0009	377	BANCO DO BRASIL 29550-7	1.277,04 D	47.851,23 D
1.01.01.002.0010	378	SICOOB 17549-8	85.582,44 D	81,36 D
1.01.01.002.0011	379	BRASESCO 178857-4	0,00	1,00 D
1.01.01.002.0012	380	ITAU 23490-8	0,00	28,85 D
1.01.01.002.0020	544	CAIXA ECONOMICA PO 761-6	0,00	109,67 D
1.01.01.002.0022	552	BLOQUEIOS JUDICIAIS	0,00	29.086,78 D
1.01.01.003	329	<b>APLICAÇÕES FINANCEIRAS</b>	18,00 D	173.647,13 D
1.01.01.003.0006	476	APLICACAO BRADESCO JE	0,00	173.647,13 D
1.01.01.003.0007	477	APLICACAO ITAU JE	18,00 D	0,00
1.01.02	12	<b>ESTOQUES</b>	143.096,06 D	631.201,46 D
1.01.02.001	29	<b>ESTOQUES</b>	143.096,06 D	631.201,46 D
1.01.02.001.0002	14	MATÉRIA PRIMA	20.014,95 D	295.087,31 D
1.01.02.001.0004	16	PRODUTOS ACABADOS	123.081,11 D	336.114,15 D
1.01.03	17	<b>CRÉDITOS</b>	2.558.843,55 D	2.464.674,44 D
1.01.03.001	18	<b>ADIANTAMENTOS A FORNECEDORES</b>	1.381.532,38 D	1.282.781,68 D
1.01.03.001.0001	321	CREDITO POR DEVOLUCAO A FORNECEDORES	2.239,56 D	2.239,56 D
1.01.03.001.0002	322	ADIANTAMENTO A FORNECEDORES	1.379.292,82 D	1.280.542,12 D
1.01.03.002	19	<b>CLIENTES</b>	1.177.311,17 D	1.181.892,76 D
1.01.03.002.0001	180	CLIENTES (A)	1.177.311,17 D	1.181.892,76 D
1.01.04	31	<b>DESPESAS DO EXERCÍCIO SEGUINTE</b>	6.840,45 D	6.840,45 D
1.01.04.001	333	<b>DESPESAS A APROPRIAR</b>	6.840,45 D	6.840,45 D
1.01.04.001.0001	334	SEGUROS	6.840,45 D	6.840,45 D
1.02	40	<b>NÃO CIRCULANTE</b>	50.410,02 D	50.410,02 D
1.02.03	44	<b>IMOBILIZADO</b>	50.410,02 D	50.410,02 D
1.02.03.002	51	<b>MÓVEIS UTENSÍLIOS E INSTALAÇÕES COMERCIAIS</b>	50.410,02 D	50.410,02 D
1.02.03.002.0005	343	MOVEIS E UTENSILIOS	50.410,02 D	50.410,02 D
2	58	<b>PASSIVO</b>	4.418.155,42 C	4.434.973,84 C
2.01	59	<b>CIRCULANTE</b>	694.798,33 C	742.619,45 C
2.01.01	60	<b>OBRIGAÇÕES DE CURTO PRAZO</b>	694.798,33 C	742.619,45 C
2.01.01.001	61	<b>FORNECEDORES</b>	53.813,10 C	68.374,76 C
2.01.01.001.0001	179	FORNECEDORES	53.813,10 C	68.374,76 C
2.01.01.002	62	<b>CREDITOS DE CLIENTES</b>	280.199,34 C	347.375,00 C
2.01.01.002.0001	324	SIMPLES FATURAMENTO	147.816,00 C	147.816,00 C
2.01.01.002.0002	325	RECEBIMENTO ANTECIPADO DE CLIENTES	132.383,34 C	199.559,00 C
2.01.01.003	63	<b>FINANCIAMENTOS A CURTO PRAZO</b>	231.346,55 C	182.262,99 C
2.01.01.003.0013	502	EMPRESTIMO SICOOB 17549-8	87.500,00 C	18.104,87 C
2.01.01.003.0020	524	EMPRESTIMO SICOOB PO CONTRATO 806047	116.425,68 C	9.702,14 C
2.01.01.003.0021	525	BANCOS COM SALDO NEGATIVO	27.420,87 C	0,00
		EMPRESTIMO CAIXA PO CONTRATO:	0,00	65.165,23 C



P. O. ZIOBER EIRELI – Livro nº 08 de 01/01/2016 a 31/12/2016  
 CNPJ 11.152.901/0001-15

3

Classificação	cód	Descrição Conta	Saldo Final	
			Exercício 2015	Exercício 2016
2.01.01.003.0030	554	EMPRESTIMO BRADESCO 60709	0,00	10.575,12 C
2.01.01.003.0032	556	PARCELAMENTO SIMPLES NACIONAL	0,00	78.715,63 C
2.01.01.007	68	FGTS A RECOLHER	11.972,53 C	8.800,11 C
2.01.01.007.0001	371	FGTS A RECOLHER	11.972,53 C	8.800,11 C
2.01.01.010	71	INSS E CONTRIBUIÇÕES PREVIDENCIARIAS A RECOLHER	11.317,04 C	9.464,66 C
2.01.01.010.0001	369	INSS A RECOLHER	11.317,04 C	9.464,66 C
2.01.01.011	72	OUTROS TRIBUTOS A RECOLHER	4.110,25 C	4.463,19 C
2.01.01.011.0002	423	CONTRIBUICAO CONFEDERATIVA A RECOLHER	828,80 C	0,00
2.01.01.011.0003	424	IRRF A RECOLHER	3.281,45 C	4.463,19 C
2.01.01.012	73	SALARIOS A PAGAR	67.492,77 C	38.345,79 C
2.01.01.012.0001	421	SALARIOS A PAGAR	65.388,81 C	36.029,61 C
2.01.01.012.0002	422	PRO LABORE A PAGAR	2.103,96 C	2.316,18 C
2.01.01.017	375	SIMPLES A RECOLHER	34.546,75 C	83.532,95 C
2.01.01.017.0001	376	SIMPLES A RECOLHER	34.546,75 C	83.532,95 C
2.02	78	NÃO CIRCULANTE	0,00	92.317,31 C
2.02.01	79	OBRIGAÇÕES A LONGO PRAZO	0,00	92.317,31 C
2.02.01.002	81	OUTROS FINANCIAMENTOS A LONGO PRAZO - BRASIL	0,00	92.317,31 C
2.02.01.002.0012	551	EMPRESTIMO CAIXA LP CONTRATO: 14.3849.555.0000008-	0,00	92.317,31 C
2.03	83	PATRIMÔNIO LÍQUIDO	3.723.357,09 C	3.600.037,08 C
2.03.01	84	CAPITAL REALIZADO	100.000,00 C	100.000,00 C
2.03.01.001	85	CAPITAL SUBSCRITO DE DOMICILIADOS NO PAIS	100.000,00 C	100.000,00 C
2.03.01.001.0001	428	CAPITAL SOCIAL SUBSCRITO	100.000,00 C	100.000,00 C
2.03.04	98	OUTRAS CONTAS	3.623.357,09 C	3.500.037,08 C
2.03.04.001	99	LUCROS ACUMULADOS E/OU A DISPOSIÇÃO DA ASSEMBLÉIA	3.623.357,09 C	3.500.037,08 C
2.03.04.001.0001	372	LUCROS ACUMULADOS	3.623.357,09 C	3.500.037,08 C

Maringá, 31 de dezembro de 2016.

*Paola de Oliveira Ziober*

Paola de Oliveira Ziober  
 Titular  
 CPF: 049.310.019-98

*Luiz Afonso Thom*  
 Luiz Afonso Thom  
 Contador  
 CRC/PR: 064117/O-9





**Demonstrativo do Resultado do Exercício**

Período: 01/01/2016 à 31/12/2016 - Em Reais

Classificação	cód	Descrição Conta	Saldo
3	111	RESULTADO LÍQUIDO DO PERÍODO	330.383,21 C
3.01	117	RECEITA BRUTA DE VENDAS DE PRODUTOS/MERCADORIAS	3.780.299,16 C
3.01.01	289	RECEITA BRUTA DE VENDAS DE PRODUTOS/MERCADORIAS	3.780.299,16 C
3.01.01.001	290	RECEITA BRUTA DE VENDAS DE PRODUTOS/MERCADORIAS	3.780.299,16 C
3.01.01.001.0001	291	RECEITA BRUTA DE VENDA DE PRODUTOS	3.780.299,16 C
3.02	124	(-) DEDUÇÕES DA RECEITA BRUTA	601.312,46 D
3.02.01	125	(-) VENDAS CANCELADAS E DEVOLUÇÕES	231.019,00 D
3.02.01.001	295	(-) VENDAS CANCELADAS/ DEVOLUÇÕES	231.019,00 D
3.02.01.001.0001	296	DEVOLUÇÕES	231.019,00 D
3.02.03	127	IMPOSTOS INCIDENTES S/ VENDAS	370.293,46 D
3.02.03.004	131	SIMPLES NACIONAL	370.293,46 D
3.02.03.004.0001	374	SIMPLES NACIONAL DRE	370.293,46 D
3.03	132	CUSTOS	897.747,47 D
3.03.01	133	CUSTO DOS PRODUTOS VENDIDOS	897.747,47 D
3.03.01.001	299	CUSTO DOS PRODUTOS VENDIDOS	897.747,47 D
3.03.01.001.0001	300	CUSTO DOS PRODUTOS VENDIDOS	897.747,47 D
3.04	135	OPERACIONAIS	1.950.856,02 D
3.04.01	136	CUSTOS E DESPESAS	1.787.057,76 D
3.04.01.003	142	DESPESAS COM PESSOAL	1.050.127,27 D
3.04.01.003.0001	143	AVISO PRÉVIO/INDENIZAÇÕES	5.232,57 D
3.04.01.003.0004	146	DECIMO TERCEIRO SALARIO	64.025,39 D
3.04.01.003.0005	147	FÉRIAS	79.650,02 D
3.04.01.003.0008	150	PRO-LABORE	27.794,16 D
3.04.01.003.0009	151	SALARIOS	743.728,84 D
3.04.01.003.0012	154	PROCESSOS/AÇÕES TRABALHISTAS	257,25 D
3.04.01.003.0017	159	ABONOS SALARIAIS	17.824,18 D
3.04.01.003.0019	363	CONTRIBUICAO CONFEDERATIVA	32.225,75 D
3.04.01.003.0021	365	CONTRIBUICAO SINDICAL URBANA	57,54 D
3.04.01.003.0024	468	MULTA RESCISÓRIA FGTS	25.770,56 D
3.04.01.003.0028	486	RESCISAO	53.561,01 D
3.04.01.004	161	ENCARGOS SOCIAIS	235.989,70 D
3.04.01.004.0001	162	FGTS	97.517,75 D
3.04.01.004.0002	163	INSS	107.350,77 D
		S/ SALARIOS	31.121,18 D



Classificação	cód	Descrição Conta	Saldo
3.04.01.005	164	DESPESAS GERAIS	452.051,89 D
3.04.01.005.0002	166	ASSESSORIA JURÍDICA	16.328,08 D
3.04.01.005.0008	172	COMISSÕES SOBRE VENDAS - REPRESENTANTES	38.371,36 D
3.04.01.005.0009	173	VALE TRANSPORTE	9.680,90 D
3.04.01.005.0020	192	FRETES E CARRETOS	7.302,66 D
3.04.01.005.0024	196	DESPESAS LEGAIS E JUDICIAIS	1.980,00 D
3.04.01.005.0028	200	MANUTENÇÃO PREDIAL	1.030,00 D
3.04.01.005.0030	202	MANUTENÇÃO DE MÁQUINAS E EQUIPAMENTOS	1.580,00 D
3.04.01.005.0033	205	MATERIAL DE USO E CONSUMO	195.512,13 D
3.04.01.005.0035	207	CORREIOS E MALOTES	3.380,58 D
3.04.01.005.0038	210	DESPESAS COM CARTÓRIO	7.332,64 D
3.04.01.005.0039	211	SEGURO E MONITORAMENTO	330,71 D
3.04.01.005.0040	212	SERVIÇOS DE TERCEIRO - PF	16.420,89 D
3.04.01.005.0041	213	SERVIÇOS DE TERCEIRO - PJ	62.652,09 D
3.04.01.005.0043	215	TELEFONE	536,54 D
3.04.01.005.0046	218	DESPESAS COM VIAGENS	10.871,64 D
3.04.01.005.0050	222	DOAÇÕES	800,00 D
3.04.01.005.0052	437	RETIRADA DE SOCIOS	12.941,67 D
3.04.01.005.0055	516	ALUGUEIS - DESPESA	65.000,00 D
3.04.01.006	368	DESPESAS COM VENDAS	48.888,90 D
3.04.01.006.0001	367	ANALISE DE CREDITO	89,17 D
3.04.01.006.0003	457	DESPESAS DE VENDAS	48.799,73 D
3.04.02	223	RESULTADO FINANCEIRO	159.374,28 D
3.04.02.001	224	RECEITAS FINANCEIRAS	1.136,49 C
3.04.02.001.0001	225	JUROS ATIVOS	309,74 C
3.04.02.001.0002	226	DESCONTOS OBTIDOS	826,20 C
3.04.02.001.0005	229	RENDIMENTOS DE APLICAÇÕES FINANCEIRAS	0,55 C
3.04.02.002	232	DESPESAS FINANCEIRAS	160.510,77 D
3.04.02.002.0001	233	JUROS PASSIVOS	102.173,34 D
3.04.02.002.0002	234	DESCONTOS CONCEDIDOS	502,13 D



Classificação	cód	Descrição Conta	Saldo
3.04.02.002.0005	439	DESPESAS BANCARIAS DIVERSAS	57.835,30 D
<b>3.04.03</b>	<b>237</b>	<b>DESPESAS TRIBUTÁRIAS</b>	<b>4.423,98 D</b>
<b>3.04.03.001</b>	<b>238</b>	<b>IMPOSTOS/TAXAS/CONTRIBUIÇÕES</b>	<b>4.355,88 D</b>
3.04.03.001.0004	242	IP TU	670,69 D
3.04.03.001.0010	248	TAXAS MUNICIPAIS	889,72 D
3.04.03.001.0012	460	DIFERENCIAL DE ALIQUOTA	2.795,47 D
<b>3.04.03.002</b>	<b>249</b>	<b>MULTAS</b>	<b>68,10 D</b>
3.04.03.002.0004	458	MULTAS DE TRANSITO	68,10 D
<b>3.07</b>	<b>268</b>	<b>RESULTADO LÍQUIDO DO EXERCÍCIO</b>	<b>0,00</b>
<b>3.07.01</b>	<b>269</b>	<b>RESULTADO</b>	<b>0,00</b>
<b>3.07.01.001</b>	<b>270</b>	<b>RESULTADO</b>	<b>0,00</b>
3.07.01.001.0001	271	RESULTADO LÍQUIDO DO EXERCÍCIO	0,00

Maringá, 31 de dezembro de 2016.

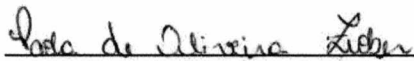

Paola de Oliveira Ziober  
Titular  
CPF: 049.310.019-98

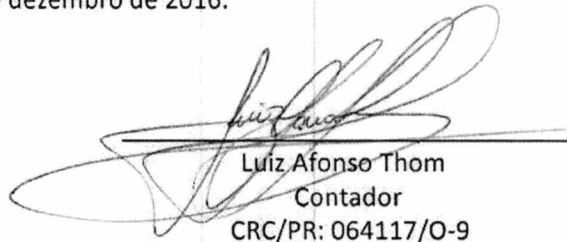

Luiz Afonso Thom  
Contador  
CRC/PR: 064117/O-9





7		DEMONSTRAÇÃO DAS MUTAÇÕES DO PATRIMÔNIO LÍQUIDO - EXERCÍCIO 2016				
P. O. ZIOBER EIRELI - EPP - CNPJ: 11.152.901/0001-15		VALORES EM REAIS (R\$)				
	Capital Social	Reservas de Capital	Reservas de Lucros	Lucros Acumulados	Ações em Tesouraria	TOTAL
12/2015	100.000,00	-	-	3.623.357,09	-	3.723.357,09
Capital Social	-	-	-	0,00	-	0,00
Lucros	-	-	-	-453.703,22	-	-453.703,22
Exercício	-	-	-	330.383,21	-	330.383,21
12/2016	100.000,00	-	-	3.500.037,08	-	3.600.037,08

Maringá, 31 de dezembro de 2016

*Paola de Oliveira Ziober*  
 Paola de Oliveira Ziober  
 CPF: 049.310.019-98  
 Titular

*Luiz Afonso Thom*  
 Luiz Afonso Thom  
 CRC/PR 064117/O-9  
 Contador

**CARTÓRIO AZEVEDO BASTOS** 1º OFÍCIO DE REGISTRO CIVIL DAS PESSOAS NATURAIS  
 E TABELIONATO DE NOTAS - Código CNJ 06.870-0  
 Av. Presidente Epitácio Pessoa, 1145 - Bairro dos Saneiros - João Pessoa/PB - CEP 51033-000 - www.azevedobastos.com.br - Tel: (33) 3341-5444 - Fax: (33) 3341-5444

**Autenticação Digital**  
 De acordo com as artigos 1º, 3º e 7º inc. V 8º, 41 e 52 da Lei Federal 8.933/1994 e Art. 9º Inc. XII da Lei Estadual 8.721/2008 autentico a presente imagem digitalizada, reprodução fiel do documento apresentado e conferido neste ato. O referido é verdade. Dou fé

**Cód. Autenticação: 82562201181510570668-7; Data: 22/01/2018 15:14:05**

Selo Digital de Fiscalização Tipo Normal C: AGJ74856-OHNN  
 Valor Total do Ato: R\$ 4,23

Bel. Valber de Miranda Cavalcanti  
 Titular  
 Confira os dados do ato em: <https://selodigital.tjpb.jus.br>

DEMONSTRAÇÃO DE FLUXO DE CAIXA	
Exercício 2016 - Em Reais (R\$)	
OPERACIONAIS	-334.532,50
Recebimento de Clientes	3.836.185,98
Juros Recebidos	309,74
Outros recebimentos	826,75
Pagamento a fornecedores	-2.199.523,02
Pagamento a empregados	-938.317,06
Pagamento de Tributos	-575.009,30
Juros Pagos	-128.940,14
Despesas Gerais	-330.065,45
Outros pagamentos	
INVESTIMENTOS	0,00
ATIVO IMOBILIZADO	0,00
INVESTIMENTOS	0,00
FINANCIAMENTOS	358.802,35
EMPRÉSTIMOS	358.802,35
INTEGRALIZAÇÃO DE CAPITAL	0,00
AUMENTO/REDUÇÃO DE CAIXA	24.269,85

Maringá, 31 de dezembro de 2016.

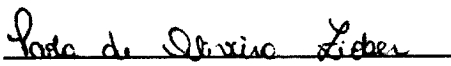
  
Paola de Oliveira Ziober  
Titular  
CPF: 049.310.019-98

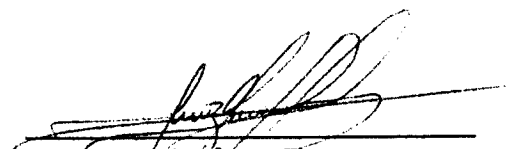
  
Luiz Afonso Thom  
Contador  
CRC/PR: 064117/O-9



## NOTAS EXPLICATIVAS

### Nota 01 – Contexto Operacional

A Empresa P. O. Ziober EIRELI - EPP é uma Empresa Individual de Responsabilidade Limitada, com sede na cidade de Maringá, Estado do Paraná, e tem como principais operações, indústria e comércio de equipamentos, artigos e acessórios para ginástica e para pratica de esportes.

### Nota 02 – Apresentação das Demonstrações Contábeis

As demonstrações contábeis inerentes aos exercícios findos em 31 de dezembro de 2016 e estão sendo apresentadas em Reais (R\$). As demonstrações contábeis foram elaboradas de acordo com as práticas contábeis adotadas no Brasil, tomando-se como base a Lei nº 11.638/2007, 11.941/09 e o Pronunciamento Técnico PME – Contabilidade para Pequenas e Médias Empresas, emitido pelo Comitê de Pronunciamentos Contábeis - CPC e pelo Conselho Federal de Contabilidade – CFC, Resoluções CFC nº 750/1993, 1.255/2009 e 1.282/2010.

A preparação das demonstrações contábeis requer que a administração utilize estimativas e premissas que afetem os valores reportados de ativos e passivos, a divulgação de ativos e passivos contingentes na data das demonstrações contábeis, bem como os valores reconhecidos de receitas e despesas durante o exercício. Os resultados reais podem ser diferentes dessas estimativas.

### Nota 03 – Sumário das Principais Práticas Contábeis

#### 3.1 Caixa e Equivalentes de Caixa

Os fluxos de caixa dos investimentos em curto prazo são demonstrados pelos valores líquidos (aplicações e resgates). As aplicações em curto prazo que possuem liquidez imediata e vencimento original em até 90 dias são consideradas como caixa e equivalentes. Os demais investimentos, com vencimentos superiores a 90 dias, são reconhecidos a valor justo e registrados em investimentos a curto prazo. A existência de saldos de equivalentes de caixa em valores superiores aos praticados usualmente nas demais empresas, se deve especialmente a falta de registros contábeis e falta de conciliação bancária por parte do contador responsável, relativos a períodos anteriores ao exercício de 2012.

#### 3.2 Contas a Receber

Os valores a receber são registrados e mantidos no balanço patrimonial pelo valor nominal dos títulos representativos desses créditos, acrescidos das variações monetárias ou cambiais, quando aplicáveis, deduzidos de provisão para cobrir eventuais perdas na sua realização.

#### 3.3 Estoques

Os estoques estão registrados pelo custo médio de aquisição ou produção e demonstrados pelo menor valor entre o custo médio de aquisição ou produção e os valores de reposição ou realização. Quando aplicável, é constituída provisão para estoques obsoletos ou de baixa



### 3.4 Não Circulante

Os direitos realizáveis e as obrigações vencíveis após os 12 meses subsequentes à data das demonstrações contábeis são considerados como não circulantes.

### 3.5 Imobilizado

O imobilizado está registrado ao custo. Os bens são depreciados pelo método linear, com base nas vidas úteis estimadas.

### 3.6 Investimentos

Todos os investimentos foram avaliados por seus valores justos na data das demonstrações contábeis.

### 3.7 Intangível

Os ativos intangíveis são avaliados ao custo de aquisição, deduzido da amortização acumulada e perdas por redução do valor recuperável, quando aplicável. Os ativos intangíveis são amortizados em até 10 anos considerando a sua utilização efetiva ou um método que reflita os seus benefícios econômicos.

### 3.8 Redução ao Valor Recuperável de Ativos - Impairment

Anualmente se há evidências de que o valor contábil de um ativo não será recuperável. Caso se identifique tais evidências, estima o valor recuperável do ativo. Quando o valor residual contábil do ativo excede seu valor recuperável, será reconhecida uma redução do saldo contábil deste ativo (deterioração). A Administração não verificou evidências claras na data do balanço patrimonial de desvalorização de ativos imobilizados. Diante disso, não houve necessidade de constituição de provisão para impairment.

### 3.9 Arrendamento Mercantil

Os arrendamentos mercantis nos quais uma parte significativa dos riscos e benefícios de propriedade fica com o arrendador são classificados como arrendamentos operacionais. Os encargos dos arrendamentos são apropriados ao resultado pelo método linear ao longo do período do arrendamento.

### 3.10 Benefícios a Empregados

Os pagamentos de benefícios tais como salário, férias vencidas ou proporcionais, bem como os respectivos encargos trabalhistas incidentes sobre estes benefícios, são reconhecidos mensalmente no resultado obedecendo-se o regime de competência.

### 3.11 Valor Presente de Ativos e Passivos de Longo Prazo

Os ativos e passivos de longo prazo da Empresa P. O. Ziober EIRELI - EPP são, quando aplicável, ajustados a valor presente utilizando taxas de desconto que refletem a melhor estimativa.

o ajustá-los a valor presente.



### 3.12 Receitas e Despesas

Adotou-se prática a adoção do regime de competência para o registro das mutações patrimoniais ocorridas no exercício, assim como reconhecimento das receitas e despesas e custos, independentemente de seu efetivo recebimento ou pagamento.

### 3.13 Tributos

Os tributos foram apurados conforme a legislação vigente, de acordo com as informações repassadas pela empresa e estão registrados pelo regime de competência.

### 3.14 Empréstimos e financiamentos

Os empréstimos e financiamentos de curto prazo (Passivo Circulante) e no longo prazo (Passivo Não Circulante) quando houver, estão expressos em Reais e suas taxas médias de juros previstas nos respectivos contratos estão contempladas nos saldos contábeis respectivamente.

### 3.15 Outros passivos

Os valores a pagar referente às despesas de funcionamento no curto prazo, tais como: água, luz, telefone, seguros, materiais de consumo, foram registrados e mantidos no balanço patrimonial pelo valor nominal dos títulos representativos desses débitos.

### 3.16 Instrumentos financeiros e considerações gerais e gerenciamento de riscos.

As operações com instrumentos financeiros existentes e seus riscos foram administrados através de estratégias de posições financeiras. Todas as operações estão reconhecidas na contabilidade e os principais instrumentos financeiros foram:

- Caixa e equivalente de caixa
- Contas a Receber
- Empréstimos e financiamentos

Os fatores de risco que podem afetar os negócios são:

- Risco de Taxas de Juros: esse risco é oriundo da possibilidade de a empresa vir a sofrer perdas (ou ganhos) por conta de flutuações nas taxas de juros que são aplicadas aos seus passivos e ativos captados (aplicados) no mercado. -
- Risco de Taxas de Câmbio: esse risco está atrelado à possibilidade de alteração nas taxas de câmbio, afetando a despesa financeira (ou receita) e o saldo passivo (ou ativo) de contratos que tenham como indexador uma moeda estrangeira.



- Risco de Crédito: advém da possibilidade de não receber valores decorrentes de operações de comercialização de seus produtos e mercadorias ou de créditos detidos junto a instituições financeiras gerados por operações de aplicação financeira.

-Risco de Gerenciamento de Capital: advém da escolha em adotar uma estrutura de financiamentos para suas operações.

### 3.17 Patrimônio Líquido

O capital social no valor de R\$100.000,00 (cem mil reais) em 31/12/2015, manteve-se em 2016. O capital social no valor de R\$100.000,00 (cem mil reais) é formado por cotas de partes referente ao titular em 31/12/2016.

As Reservas de Lucro são provenientes dos lucros apurados em cada exercício social, bem como os prejuízos quando incorrem são registrados em sua respectiva rubrica. A existência de saldos de equivalentes de lucros acumulados em valores superiores aos praticados usualmente nas demais empresas, se deve especialmente a falta de registros contábeis por parte do contador responsável, relativos a períodos anteriores ao exercício de 2012.

Neste exercício o resultado apurado foi um lucro no valor de R\$ 330.383,21 (Trezentos e trinta mil, trezentos e oitenta e três reais e vinte e um centavos.)

### 3.19 Partes Relacionadas

Não houveram transações com partes relacionadas.

### 3.20 Eventos subseqüentes

Não foram percebidos ou constatados eventos subseqüentes que possam importar nos resultados da empresa ou continuidade da mesma.

Maringá, 31 de dezembro de 2016.

*Paola de Oliveira Ziober*

Paola de Oliveira Ziober  
Titular  
CPF: 049.310.019-98

*Luiz Afonso Thom*  
Luiz Afonso Thom  
Contador  
CRC/PR: 064117/O-9



## CARTA DE RESPONSABILIDADE DA ADMINISTRAÇÃO

MARINGÁ-PR, 31 DE DEZEMBRO DE 2016

Declarante : P. O. ZIOBER EIRELI - EPP  
 CNPJ : 11.152.901/0001-15  
 Período base: 2016

A  
 LUIZ AFONSO THOM  
 CRC: PR-064117/O-9-PR  
 RUA ALBERTO DE OLIVEIRA, 159  
 MARINGÁ-PR  
 87.015-390

PREZADOS SENHORES:

DECLARAMOS PARA OS DEVIDOS FINS, COMO ADMINISTRADOR E RESPONSÁVEL LEGAL DA EMPRESA ACIMA IDENTIFICADA, QUE AS INFORMAÇÕES RELATIVAS AO PERÍODO BASE ACIMA IDENTIFICADO, FORNECIDAS A VOSSAS SENHORIAS PARA ESCRITURAÇÃO E ELABORAÇÃO DAS DEMONSTRAÇÕES CONTÁBEIS, OBRIGAÇÕES ACESSÓRIAS, APURAÇÃO DE TRIBUTOS E ARQUIVOS ELETRÔNICOS EXIGIDOS PELA FISCALIZAÇÃO FEDERAL, ESTADUAL, MUNICIPAL, TRABALHISTA E PREVIDENCIÁRIA SÃO FIDEDIGNAS.

TAMBÉM DECLARAMOS:

(A) QUE OS CONTROLES INTERNOS ADOTADOS PELA NOSSA EMPRESA SÃO DE RESPONSABILIDADE DA ADMINISTRAÇÃO E ESTÃO ADEQUADOS AO TIPO DE ATIVIDADE E VOLUME DE TRANSAÇÕES;  
 (B) QUE NÃO REALIZAMOS NENHUM TIPO DE OPERAÇÃO QUE POSSA SER CONSIDERADA ILEGAL, FRENTE À LEGISLAÇÃO VIGENTE;  
 (C) QUE TODOS OS DOCUMENTOS E/OU INFORMAÇÕES QUE GERAMOS E RECEBEMOS DE NOSSOS FORNECEDORES, ENCAMINHADOS PARA A ELABORAÇÃO DA ESCRITURAÇÃO CONTÁBIL E DEMAIS SERVIÇOS CONTRATADOS, ESTÃO REVESTIDOS DE TOTAL IDONEIDADE;  
 (D) QUE OS ESTOQUES REGISTRADOS EM CONTA PRÓPRIA FORAM POR NÓS CONTADOS E LEVANTADOS FISICAMENTE E AVALIADOS DE ACORDO COM A POLÍTICA DE MENSURAÇÃO DE ESTOQUE DETERMINADA PELA EMPRESA E PERFAZEM A REALIDADE DO PERÍODO BASE ACIMA IDENTIFICADO.  
 (E) QUE AS INFORMAÇÕES FORAM REGISTRADAS NO CONTROLE INTERNO, SÃO CONTROLADAS E VALIDADAS COM DOCUMENTAÇÃO ADEQUADA, SENDO DE NOSSA INTEIRA RESPONSABILIDADE TODO O CONTEÚDO DO BANCO DE DADOS E ARQUIVOS ELETRÔNICOS GERADOS.  
 ALÉM DISSO, DECLARAMOS QUE NÃO EXISTEM QUAISQUER FATOS OCORRIDOS NO PERÍODO BASE QUE AFETAM OU POSSAM AFETAR AS DEMONSTRAÇÕES CONTÁBEIS OU, AINDA, A CONTINUIDADE DAS OPERAÇÕES DA EMPRESA.

TAMBÉM CONFIRMAMOS QUE NÃO HOUE:

A) FRAUDE ENVOLVENDO A ADMINISTRAÇÃO OU EMPREGADOS EM CARGOS DE RESPONSABILIDADE OU CONFIANÇA;  
 (B) FRAUDE ENVOLVENDO TERCEIROS QUE PODERIAM TER EFEITO MATERIAL NAS DEMONSTRAÇÕES CONTÁBEIS;  
 (C) VIOLAÇÃO DE LEIS, NORMAS OU REGULAMENTOS CUJOS EFEITOS DEVERIAM SER CONSIDERADOS PARA DIVULGAÇÃO NAS DEMONSTRAÇÕES CONTÁBEIS, OU MESMO DAR ORIGEM AO REGISTRO DE PROVISÃO PARA CONTINGÊNCIAS PASSIVAS.

ATENCIOSAMENTE,

*Paola de Oliveira Ziober*

PAOLA DE OLIVEIRA ZIOBER  
 TITULAR  
 CPF: 049.310.019-98



**TERMO DE ENCERRAMENTO**

Contém o presente Livro Balanço nº 08, 14 folhas numeradas eletronicamente e seguidamente, do nº 01 a nº 14 e servirá para lançamento das operações próprias do estabelecimento do contribuinte abaixo descrito:

Nome da empresa: P. O. ZIOBER EIRELI - EPP

Endereço: Rua 19.169, Nº 174, Barracão C.

Bairro: Cidade Industrial

Cidade: Maringá

Estado: Paraná

CEP: 87.070-781

Registro na Junta Comercial: 41.6.0014914-9

Data do Registro: 23/10/2014

Inscrição estadual: 904.95120-04

CNPJ: 11.152.901/0001-15

Maringá, 31 de Dezembro de 2016.

*Paola de Oliveira Ziober*

Paola de Oliveira Ziober

CPF: 049.310.019-98

Titular

*Luiz Afonso Thom*

Luiz Afonso Thom  
CRC/PR 064117/O-9  
Contador





**REPÚBLICA FEDERATIVA DO BRASIL**  
**ESTADO DA PARAÍBA**  
**CARTÓRIO AZEVEDO BASTOS**  
**FUNDADO EM 1888**  
**PRIMEIRO REGISTRO CIVIL DE NASCIMENTO E ÓBITOS E PRIVATIVO DE CASAMENTOS, INTERDIÇÕES E TUTELAS DA COMARCA DE**  
**JOÃO PESSOA**

Av. Epitácio Pessoa, 1145 Bairro dos Estados 58030-00, João Pessoa PB  
 Tel.: (83) 3244-5404 / Fax: (83) 3244-5484  
 http://www.azevedobastos.not.br  
 E-mail: cartorio@azevedobastos.not.br



### DECLARAÇÃO DE SERVIÇO DE AUTENTICAÇÃO DIGITAL

O Bel. Válber Azevêdo de Miranda Cavalcanti, Oficial do Primeiro Registro Civil de Nascimentos e Óbitos e Privativo de Casamentos, Interdições e Tutelas com atribuição de autenticar e reconhecer firmas da Comarca de João Pessoa Capital do Estado da Paraíba, em virtude de Lei, etc...

DECLARA para os devidos fins de direito que, o documento em anexo identificado individualmente em cada *Código de Autenticação Digital*<sup>1</sup> ou na referida sequência, foi autenticados de acordo com as Legislações e normas vigentes<sup>2</sup>.

DECLARO ainda que, para garantir transparência e segurança jurídica de todos os atos oriundos dos respectivos serviços de Notas e Registros do Estado da Paraíba, a Corregedoria Geral de Justiça editou o Provimento CGJPB Nº 003/2014, determinando a inserção de um código em todos os atos notoriais e registrais, assim, cada Selo Digital de Fiscalização Extrajudicial contém um código único (por exemplo: **Selo Digital: ABC12345-X1X2**) e dessa forma, cada autenticação processada pela nossa Serventia pode ser confirmada e verificada tantas vezes quanto for necessário através do site do Tribunal de Justiça do Estado da Paraíba, endereço <http://corregedoria.tjpb.jus.br/selo-digital/>

A autenticação digital do documento faz prova de que, na data e hora em que ela foi realizada, a empresa **P. O. ZIOBER - EIRELI - EPP** tinha posse de um documento com as mesmas características que foram reproduzidas na cópia autenticada, sendo da empresa **P. O. ZIOBER - EIRELI - EPP** a responsabilidade, única e exclusiva, pela idoneidade do documento apresentado a este Cartório.

Esta DECLARAÇÃO foi emitida em **22/01/2018 15:21:35 (hora local)** através do sistema de autenticação digital do Cartório Azevêdo Bastos, de acordo com o Art. 1º, 10º e seus §§ 1º e 2º da MP 2200/2001, como também, o documento eletrônico autenticado contendo o Certificado Digital do titular do Cartório Azevêdo Bastos, poderá ser solicitado diretamente a empresa **P. O. ZIOBER - EIRELI - EPP** ou ao Cartório pelo endereço de e-mail [autentica@azevedobastos.not.br](mailto:autentica@azevedobastos.not.br)

Para informações mais detalhadas deste ato, acesse o site <https://autdigital.azevedobastos.not.br> e informe o *Código de Consulta desta Declaração*.

**Código de Consulta desta Declaração:** 895342

A consulta desta Declaração estará disponível em nosso site até **22/01/2019 15:14:05 (hora local)**.

<sup>1</sup>**Código de Autenticação Digital:** 82562201181510570668-1 a 82562201181510570668-14

<sup>2</sup>**Legislações Vigentes:** Lei Federal nº 8.935/94, Lei Federal nº 10.406/2002, Medida Provisória nº 2200/2001, Lei Federal nº 13.105/2015, Lei Estadual nº 8.721/2008, Lei Estadual nº 10.132/2013 e Provimento CGJ Nº 003/2014.

O referido é verdade, dou fé.

#### CHAVE DIGITAL

00005b1d734fd94f057f2d69fe6bc05b0585e44b2f670591b1969c40929462f5ff4a46c6aafc4a607413f5c9113c580cce2b9a26bddc32cba5af69372ee14c001738ef8b428dba4349651775eea71fb1

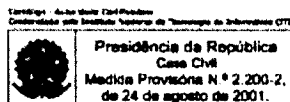

✍

## CAPACIDADE FINANCEIRA

Declaramos para os devidos fins, que a empresa P. O. Ziober EIRELI - ME, empresa de direito privado, com sede e foro em Maringá/PR, à Rua Aluizio Nunes Costa, 822/C, Cidade Industrial, CEP 87070-774, inscrita no CNPJ sob nº 11.152.901/0001-15 possui os seguintes índices financeiros baseados no Livro Balanço nº 08 registrado na Jucepar em 19 de abril de 2017.

## SÃO AS DEMONSTRAÇÕES:

Tipo de índice	Valor em reais	Índice
Liquidez geral (LG) LG = (AC + RLP) / (PC + ELP)	(4.384.563,82 + 0,00) / (742.619,45 + 92.317,31)	5,25%
Liquidez corrente (LC) LC = AC / PC	4.384.563,82 / 742.619,45	5,90%
Solvência Geral (SG) AT/(PC+ELP)	(4.434.973,84) / (742.619,45 + 92.317,31)	5,31%
Endividamento (E) E = (PC + ELP)/(AC+RLP+AP)	(742.619,45 + 92.317,31)/4.434.973,84	0,19%

AC - ativo circulante;

RLP - realizável a longo prazo.;

AP - ativo permanente;

ELP - exigível a longo prazo.

PC - passivo circulante;

AT - ativo total

Maringá/PR, 19 de Abril de 2017



Paola de Oliveira Ziober

Paola de Oliveira Ziober

Sócio-administrador

RG nº. 12.843.883-1 SSP/PR

CPF nº. 049.310.019-98

LUIZ AFONSO

Assinado de forma digital por LUIZ AFONSO THOM:04284617940

THOM:04284617940 Dados: 2018.01.17 14:23:10 -02'00'

Luiz Afonso Thom

Contador

CRC/PR 064117/O

11.152.901/0001-15

INSC. EST. 904.95120-04

P.O. ZIOBER - EIRELI - EPP

R. 19.169, Nº. 174 - BARRAÇÃO C  
PQ. CIDADE INDUSTRIAL - CEP 87070-781  
MARINGÁ - PR

SERVIÇO DISTRITAL DE FLORIANO

TABELIONATO DE NOTAS E REGISTRO CIVIL

Av. Brasil, 7.346, Zona 06, CEP 87.015-280 - Maringá/PR - Tel.: (44) 3224-1182 - contato@cartoriofloriano.com.br

Selo - XHTxV-nLSPH-Dre3t, Controle: eGDY3-6KwCY - Valid

esse selo em <http://funarpen.com.br>.

Reconheço por SEMELHANÇA a firma de PAOLA DE OLIVEIRA ZIOBER.

\*F4N77DXFQ-623362-10\* 0104\* Dou fé. Maringá, Aos

dezesete dias do mês de janeiro do ano de dois mil e

dezoito (17/01/2018). Emolumentos: R\$8,41, (VRC 43,60), Selo

Balcão: R\$0,80, Funrejus: R\$2,10, ISS: R\$0,17.

Teste da Verdade.

Everson Moraes Silva Escrevente Juramentado



P. O. ZIOBER - EIRELI - EPP

CNPJ: 11.152.901/0001-15 | Insc. Estadual: 904.95120-04 | Insc. municipal: 126314

Rua 19.169, Nº 174, Barracão C, Pq. Cidade Industrial | Fone: (44) 3052-1166

Maringá | PR | CEP: 87070-781



## CONSELHO REGIONAL DE CONTABILIDADE DO PARANÁ

### CERTIDÃO DE REGULARIDADE PROFISSIONAL

O CONSELHO REGIONAL DE CONTABILIDADE DO PARANÁ certifica que o(a) profissional identificado(a) no presente documento encontra-se em situação regular.

#### IDENTIFICAÇÃO DO REGISTRO

NOME.....	: LUIZ AFONSO THOM
REGISTRO.....	: PR-064117/O-9
CATEGORIA.....	: CONTADOR
CPF.....	: 042.846.179-40

A presente CERTIDÃO não quita nem invalida quaisquer débitos ou infrações que posteriormente, venham a ser apurados pelo CRCPR contra o referido registro.

A falsificação deste documento constitui-se em crime previsto no Código Penal Brasileiro, sujeitando o autor à respectiva ação penal.

Emissão: CURITIBA, 29.03.2018 as 15:25:38.

Válido até: 30.04.2018.

Código de Controle: 261557.

Para verificar a autenticidade deste documento consulte o site do CRCPR.

**Comprovante de Inscrição e de Situação Cadastral****Contribuinte,**

Confira os dados de Identificação da Pessoa Jurídica e, se houver qualquer divergência, providencie junto à RFB a sua atualização cadastral.

A informação sobre o porte que consta neste comprovante é a declarada pelo contribuinte.

		<b>REPÚBLICA FEDERATIVA DO BRASIL</b>	
		<b>CADASTRO NACIONAL DA PESSOA JURÍDICA</b>	
NÚMERO DE INSCRIÇÃO <b>11.152.901/0001-15</b> MATRIZ	<b>COMPROVANTE DE INSCRIÇÃO E DE SITUAÇÃO CADASTRAL</b>		DATA DE ABERTURA <b>14/09/2009</b>
NOME EMPRESARIAL <b>P. O. ZIOBER - EIRELI</b>			
TÍTULO DO ESTABELECIMENTO (NOME DE FANTASIA) *****			PORTE <b>EPP</b>
CÓDIGO E DESCRIÇÃO DA ATIVIDADE ECONÔMICA PRINCIPAL <b>32.30-2-00 - Fabricação de artefatos para pesca e esporte</b>			
CÓDIGO E DESCRIÇÃO DAS ATIVIDADES ECONÔMICAS SECUNDÁRIAS <b>47.63-6-02 - Comércio varejista de artigos esportivos</b> <b>33.29-5-99 - Instalação de outros equipamentos não especificados anteriormente</b>			
CÓDIGO E DESCRIÇÃO DA NATUREZA JURÍDICA <b>230-5 - Empresa Individual de Responsabilidade Limitada (de Natureza Empresári</b>			
LOGRADOURO <b>R 19.169</b>	NÚMERO <b>174</b>	COMPLEMENTO <b>BRCÃO C</b>	
CEP <b>87.070-781</b>	BAIRRO/DISTRITO <b>CIDADE INDUSTRIAL</b>	MUNICÍPIO <b>MARINGÁ</b>	UF <b>PR</b>
ENDEREÇO ELETRÔNICO		TELEFONE <b>(44) 3052-1166</b>	
ENTE FEDERATIVO RESPONSÁVEL (EFR) *****			
SITUAÇÃO CADASTRAL <b>ATIVA</b>		DATA DA SITUAÇÃO CADASTRAL <b>14/09/2009</b>	
MOTIVO DE SITUAÇÃO CADASTRAL			
SITUAÇÃO ESPECIAL *****		DATA DA SITUAÇÃO ESPECIAL *****	

Aprovado pela Instrução Normativa RFB nº 1.634, de 06 de maio de 2016.

Emitido no dia **29/03/2018** às **15:22:46** (data e hora de Brasília).

Página: 1/1

Consulta QSA / Capital Social

Voltar



Preparar Página  
para Impressão

A RFB agradece a sua visita. Para informações sobre política de privacidade e uso, [clique aqui](#).  
[Atualize sua página](#)

8

34



**MINISTÉRIO DA FAZENDA**  
Secretaria da Receita Federal do Brasil  
Procuradoria-Geral da Fazenda Nacional

**CERTIDÃO POSITIVA COM EFEITOS DE NEGATIVA DE DÉBITOS RELATIVOS AOS TRIBUTOS  
FEDERAIS E À DÍVIDA ATIVA DA UNIÃO**

**Nome: P. O. ZIOBER - EIRELI**  
**CNPJ: 11.152.901/0001-15**

Ressalvado o direito de a Fazenda Nacional cobrar e inscrever quaisquer dívidas de responsabilidade do sujeito passivo acima identificado que vierem a ser apuradas, é certificado que:

1. constam débitos administrados pela Secretaria da Receita Federal do Brasil (RFB) com exigibilidade suspensa nos termos do art. 151 da Lei nº 5.172, de 25 de outubro de 1966 - Código Tributário Nacional (CTN), ou objeto de decisão judicial que determina sua desconsideração para fins de certificação da regularidade fiscal, ou ainda não vencidos; e
2. não constam inscrições em Dívida Ativa da União (DAU) na Procuradoria-Geral da Fazenda Nacional (PGFN).

Conforme disposto nos arts. 205 e 206 do CTN, este documento tem os mesmos efeitos da certidão negativa.

Esta certidão é válida para o estabelecimento matriz e suas filiais e, no caso de ente federativo, para todos os órgãos e fundos públicos da administração direta a ele vinculados. Refere-se à situação do sujeito passivo no âmbito da RFB e da PGFN e abrange inclusive as contribuições sociais previstas nas alíneas 'a' a 'd' do parágrafo único do art. 11 da Lei nº 8.212, de 24 de julho de 1991.

A aceitação desta certidão está condicionada à verificação de sua autenticidade na Internet, nos endereços <<http://rfb.gov.br>> ou <<http://www.pgfn.gov.br>>.

Certidão emitida gratuitamente com base na Portaria Conjunta RFB/PGFN nº 1.751, de 2/10/2014.  
Emitida às 10:52:46 do dia 05/03/2018 <hora e data de Brasília>.  
Válida até 01/09/2018.  
Código de controle da certidão: **8A06.9198.31DA.CB1B**  
Qualquer rasura ou emenda invalidará este documento.

7

**Certidão Negativa**  
de Débitos Tributários e de Dívida Ativa Estadual  
Nº 017478069-47

Certidão fornecida para o CNPJ/MF: **11.152.901/0001-15**  
Nome: **P.O. ZIOBER - EIRELI - ME**

Ressalvado o direito da Fazenda Pública Estadual inscrever e cobrar débitos ainda não registrados ou que venham a ser apurados, certificamos que, verificando os registros da Secretaria de Estado da Fazenda, constatamos não existir pendências em nome do contribuinte acima identificado, nesta data.

Obs.: Esta Certidão engloba todos os estabelecimentos da empresa e refere-se a débitos de natureza tributária e não tributária, bem como ao descumprimento de obrigações tributárias acessórias.

**Válida até 15/05/2018 - Fornecimento Gratuito**

A autenticidade desta certidão deverá ser confirmada via Internet  
[www.fazenda.pr.gov.br](http://www.fazenda.pr.gov.br)

7





ESTADO DO PARANÁ  
PREFEITURA DO MUNICIPIO DE MARINGÁ  
SECRETARIA MUNICIPAL DE FAZENDA

**Certidão Positiva de Débitos com Efeito de Negativa Nº 6941/2018**

**Certificamos**, conforme requerido por **P. O. ZIOBER - EIRELI EPP**, CPF/CNPJ nº **11.152.901/0001-15**, para fins **DE LICITAÇÃO**, que **CONSTAM DÉBITOS MUNICIPAIS** (impostos, taxas, contribuições, receitas não tributárias, inscritos em dívida ativa ou não dos Cadastros Mobiliários e Imobiliários) até a presente data em nome de **P.O. ZIOBER - EIRELI - EPP**, CPF/CNPJ nº **11.152.901/0001-15**, situado(a) na cidade de Maringá. **MAS QUE SE ENCONTRAM A VENCER.**

Fica ressalvado o direito da Fazenda Pública Municipal em cobrar débitos posteriormente apurados, mesmo referentes a períodos compreendidos nesta Certidão.

---

Emitida em: **23/01/2018**

Válida até: **23/04/2018**

Certidão emitida com base nas normas:

CTN - Código Tributário Nacional

CTM - Código Tributário Municipal

Decreto Municipal nº 1500/2017

Código de Autenticação: **75023.34953.63444**

Para verificar a autenticidade, consulte o site: [www.maringa.pr.gov.br/aisetributosweb](http://www.maringa.pr.gov.br/aisetributosweb)

IMPRIMIR

VOLTAR

0:0160



## Certificado de Regularidade do FGTS - CRF

**Inscrição:** 11152901/0001-15  
**Razão Social:** P O ZIOBER EIRELE ME  
**Endereço:** R 19.169 174 BRCAO C / CIDADE INDUSTRIAL / MARINGA / PR / 87070-781

A Caixa Econômica Federal, no uso da atribuição que lhe confere o Art. 7, da Lei 8.036, de 11 de maio de 1990, certifica que, nesta data, a empresa acima identificada encontra-se em situação regular perante o Fundo de Garantia do Tempo de Serviço - FGTS.

O presente Certificado não servirá de prova contra cobrança de quaisquer débitos referentes a contribuições e/ou encargos devidos, decorrentes das obrigações com o FGTS.

**Validade:** 22/03/2018 a 20/04/2018

**Certificação Número:** 2018032203310786913864

Informação obtida em 22/03/2018, às 07:42:24.

A utilização deste Certificado para os fins previstos em Lei está condicionada à verificação de autenticidade no site da Caixa:  
**www.caixa.gov.br**





PODER JUDICIÁRIO  
JUSTIÇA DO TRABALHO

**CERTIDÃO POSITIVA DE DÉBITOS TRABALHISTAS  
COM EFEITO DE NEGATIVA**

Nome: P. O. ZIOBER - EIRELI - EPP  
(MATRIZ E FILIAIS) CNPJ: 11.152.901/0001-15  
Certidão nº: 143520121/2018  
Expedição: 23/01/2018, às 09:37:41  
Validade: 21/07/2018 - 180 (cento e oitenta) dias, contados da data de sua expedição.

Certifica-se que P. O. ZIOBER - EIRELI - EPP  
(MATRIZ E FILIAIS), inscrito(a) no CNPJ sob o nº  
11.152.901/0001-15, CONSTA do Banco Nacional de Devedores  
Trabalhistas em face do inadimplemento de obrigações estabelecidas  
no(s) processo(s) abaixo, com débito garantido ou exigibilidade  
suspensa:

0001226-81.2015.5.09.0020 - TRT 09ª Região \*\*

\*\* Débito com exigibilidade suspensa.

**Total de processos: 1.**

Certidão emitida com base no art. 642-A da Consolidação das Leis do Trabalho, acrescentado pela Lei nº 12.440, de 7 de julho de 2011, e na Resolução Administrativa nº 1470/2011 do Tribunal Superior do Trabalho, de 24 de agosto de 2011.

Os dados constantes desta Certidão são de responsabilidade dos Tribunais do Trabalho e estão atualizados até 2 (dois) dias anteriores à data da sua expedição.

No caso de pessoa jurídica, a Certidão atesta a empresa em relação a todos os seus estabelecimentos, agências ou filiais.

A aceitação desta certidão condiciona-se à verificação de sua autenticidade no portal do Tribunal Superior do Trabalho na Internet (<http://www.tst.jus.br>).

Certidão emitida gratuitamente.

**INFORMAÇÃO IMPORTANTE**

A Certidão Positiva de Débitos Trabalhistas, com os mesmos efeitos da negativa (art. 642-A, § 2º, da Consolidação das Leis do Trabalho), atesta a existência de registro do CPF ou do CNPJ da pessoa sobre quem versa a certidão no Banco Nacional de Devedores Trabalhistas, cujos débitos estejam com exigibilidade suspensa ou garantidos por depósito, bloqueio de numerário ou penhora de bens suficientes.

**À PREFEITURA MUNICIPAL DE FRANCISCO BELTRÃO/PR**

PREGÃO ELETRÔNICO Nº 040/2018

Processo nº: 151/2018

JULGAMENTO: LOTE

Objeto: Aquisição de equipamentos para compor 05 (cinco) módulos de ATI - Academia da Terceira Idade para instalação no Município de Francisco Beltrão..

**DADOS DA PROPONENTE:**

**Nome:** P. O. ZIOBER - EIRELI – EPP

**CNPJ nº:** 11.152.901/0001-15

**Insc. Estadual:** 90495120-04

**Insc. Municipal:** 126314

**Endereço:** RUA 19.169, Nº 174 - BARRACÃO C, CIDADE INDUSTRIAL

**CEP:** 87.070-781

**Cidade:** MARINGÁ

**UF:** PR

**Fone:** 44-3052-1166

**E-mail:** p.o.ziober@hotmail.com

**DADOS BANCÁRIOS:**

BANCO ITAÚ - 341 / AGÊNCIA (MARINGÁ/PR): 3713 / CONTA CORRENTE: 23490-8

**DADOS PARA ASSINATURA DO CONTRATO:**

PAOLA DE OLIVEIRA ZIOBER, BRASILEIRA, SOLTEIRA, EMPRESÁRIA, ADMINISTRADORA DA LICITANTE, PORTADORA DO RG Nº 12.843.883-1 SSP/PR, INSCRITA NO CPF: 049.310.019-98, ENDEREÇO COMERCIAL NA R. 19.169, Nº 174 – BARRACÃO “C” – CIDADE INDUSTRIAL, CEP 87.070-781 – MARINGÁ/PR

**DECLARAÇÃO DE INEXISTÊNCIA DE FATO SUPERVENIENTE IMPEDITIVO À HABILITAÇÃO**

P. O. ZIOBER - EIRELI – EPP, inscrita no CNPJ nº 11.152.901/0001-15, sediada na RUA 19.169, Nº 174 - BARRACÃO C, CIDADE INDUSTRIAL, CEP 87.070-781, MARINGÁ/PR, DECLARA, sob as penas da lei, que até a presente data inexistem fatos impeditivos para sua habilitação no presente processo licitatório, estando ciente da obrigatoriedade de declarar ocorrências posteriores.

Maringá/PR, quarta-feira, 28 de março de 2018

*Paola de Oliveira Ziober*

**P. O. ZIOBER - EIRELI – EPP**

**CNPJ: 11.152.901/0001-15**

PAOLA DE OLIVEIRA ZIOBER

ADMINISTRADORA

RG Nº 12.843.883-1 SSP/PR

CPF Nº 049.310.019-98

11.152.901/0001-15  
INSC. EST. 904.95120-04  
P.O. ZIOBER - EIRELI - EPP  
R. 19.169, Nº. 174 - BARRACÃO C  
PQ. CIDADE INDUSTRIAL - CEP 87070-781  
MARINGÁ - PR

**À PREFEITURA MUNICIPAL DE FRANCISCO BELTRÃO/PR**

PREGÃO ELETRÔNICO Nº 040/2018

Processo nº: 151/2018

JULGAMENTO: LOTE

Objeto: Aquisição de equipamentos para compor 05 (cinco) módulos de ATI - Academia da Terceira Idade para instalação no Município de Francisco Beltrão..

**DADOS DA PROPONENTE:****Nome:** P. O. ZIOBER - EIRELI – EPP**CNPJ nº:** 11.152.901/0001-15**Insc. Estadual:** 90495120-04**Insc. Municipal:** 126314**Endereço:** RUA 19.169, Nº 174 - BARRACÃO C, CIDADE INDUSTRIAL**CEP:** 87.070-781**Cidade:** MARINGÁ**UF:** PR**Fone:** 44-3052-1166**E-mail:** p.o.ziober@hotmail.com**DADOS BANCÁRIOS:**

BANCO ITAÚ - 341 / AGÊNCIA (MARINGÁ/PR): 3713 / CONTA CORRENTE: 23490-8

**DADOS PARA ASSINATURA DO CONTRATO**

PAOLA DE OLIVEIRA ZIOBER, BRASILEIRA, SOLTEIRA, EMPRESÁRIA, ADMINISTRADORA DA LICITANTE, PORTADORA DO RG Nº 12.843.883-1 SSP/PR, INSCRITA NO CPF: 049.310.019-98, ENDEREÇO COMERCIAL NA R. 19.169, Nº 174 – BARRACÃO “C” – CIDADE INDUSTRIAL, CEP 87.070-781 – MARINGÁ/PR

**DECLARAÇÃO DE IDONEIDADE**

P. O. ZIOBER - EIRELI – EPP, inscrita no CNPJ nº 11.152.901/0001-15, sediada na RUA 19.169, Nº 174 - BARRACÃO C, CIDADE INDUSTRIAL, CEP 87.070-781, MARINGÁ/PR, DECLARA, sob as penas da lei, que está apta a tomar parte do processo licitatório, tendo em vista inexistir contra a mesma Declaração de Idoneidade emitida por órgão de Administração Pública Federal, Estadual, Municipal ou do Distrito Federal.

Maringá/PR, quarta-feira, 28 de março de 2018

**P. O. ZIOBER - EIRELI – EPP****CNPJ: 11.152.901/0001-15**

PAOLA DE OLIVEIRA ZIOBER

ADMINISTRADORA

RG Nº 12.843.883-1 SSP/PR

CPF Nº 049.310.019-98

**11.152.901/0001-15**  
INSC. EST. 904.95120-04**P.O. ZIOBER - EIRELI - EPP**R. 19.169, Nº. 174 - BARRACÃO C  
PQ. CIDADE INDUSTRIAL - CEP 87070-781  
MARINGÁ - PR



**À PREFEITURA MUNICIPAL DE FRANCISCO BELTRÃO/PR**

PREGÃO ELETRÔNICO Nº 040/2018

Processo nº: 151/2018

JULGAMENTO: LOTE

Objeto: Aquisição de equipamentos para compor 05 (cinco) módulos de ATI - Academia da Terceira Idade para instalação no Município de Francisco Beltrão..

**DADOS DA PROPONENTE:****Nome:** P. O. ZIOBER - EIRELI – EPP**CNPJ nº:** 11.152.901/0001-15**Insc. Estadual:** 90495120-04**Insc. Municipal:** 126314**Endereço:** RUA 19.169, Nº 174 - BARRACÃO C, CIDADE INDUSTRIAL**CEP:** 87.070-781**Cidade:** MARINGÁ**UF:** PR**Fone:** 44-3052-1166**E-mail:** p.o.ziober@hotmail.com**DADOS BANCÁRIOS:**

BANCO ITAÚ - 341 / AGÊNCIA (MARINGÁ/PR): 3713 / CONTA CORRENTE: 23490-8

**DADOS PARA ASSINATURA DO CONTRATO:**

PAOLA DE OLIVEIRA ZIOBER, BRASILEIRA, SOLTEIRA, EMPRESÁRIA, ADMINISTRADORA DA LICITANTE, PORTADORA DO RG Nº 12.843.883-1 SSP/PR, INSCRITA NO CPF: 049.310.019-98, ENDEREÇO COMERCIAL NA R. 19.169, Nº 174 – BARRACÃO “C” – CIDADE INDUSTRIAL, CEP 87.070-781 – MARINGÁ/PR

**DECLARAÇÃO DO ART. 7º INCISO XXXIII DA CONSTITUIÇÃO FEDERAL**

Declaro, sob as penas da lei, para fins do(a) PREGÃO ELETRÔNICO, que a empresa P. O. ZIOBER - EIRELI – EPP, cumpre com o disposto no inciso XXXIII, do artigo sétimo da Constituição Federal: “...proibição de trabalho noturno perigoso ou insalubre, aos menores de dezoito anos e de qualquer trabalho a menores de dezesseis anos, exceto na condição de aprendiz, a partir de quatorze anos”.

Ressalva: ( ) emprega menor, a partir de quatorze anos, na condição de aprendiz.

Maringá/PR, quarta-feira, 28 de março de 2018

**P. O. ZIOBER - EIRELI – EPP****CNPJ: 11.152.901/0001-15**

PAOLA DE OLIVEIRA ZIOBER

ADMINISTRADORA

RG Nº 12.843.883-1 SSP/PR

CPF Nº 049.310.019-98



# PROPOSTAS

f



## À PREFEITURA MUNICIPAL DE FRANCISCO BELTRÃO/PR

PREGÃO ELETRÔNICO Nº 040/2018

Processo nº 151/2018

JULGAMENTO: LOTE

Objeto: Aquisição de equipamentos para compor 05 (cinco) módulos de ATI - Academia da Terceira Idade para instalação no Município de Francisco Beltrão..

**DADOS DA PROPONENTE:**

Nome: P. O. ZIOBER - EIRELI – EPP

CNPJ nº: 11.152.901/0001-15

Insc. Estadual: 90495120-04

Insc. Municipal: 126314

Endereço: RUA 19.169, Nº 174 - BARRACÃO C, CIDADE INDUSTRIAL

CEP: 87.070-781

Cidade: MARINGÁ

UF: PR

Fone: 44-3052-1166

E-mail: p.o.ziober@hotmail.com

**DADOS BANCÁRIOS:**

BANCO ITAÚ - 341 / AGÊNCIA (MARINGÁ/PR): 3713 / CONTA CORRENTE: 23490-8

**DADOS PARA ASSINATURA DO CONTRATO**

PAOLA DE OLIVEIRA ZIOBER, BRASILEIRA, SOLTEIRA, EMPRESÁRIA, ADMINISTRADORA DA LICITANTE, PORTADORA DO RG Nº 12.843.883-1 SSP/PR, INSCRITA NO CPF: 049.310.019-98, ENDEREÇO COMERCIAL NA R. 19.169, Nº 174 – BARRACÃO “C” – CIDADE INDUSTRIAL, CEP 87.070-781 – MARINGÁ/PR

**PROPOSTA DE PREÇOS**

LOTE:	ITEM:	DESCRIÇÃO:	QTDE:	VLR UNITÁRIO:	VLR TOTAL:
1	01	MULTIEXERCITADOR SEIS FUNÇÕES: MELHORA A RESISTÊNCIA MUSCULAR E FORTALECE OS MEMBROS SUPERIORES, INFERIORES E TRONCO. ALONGA E RELAXA OS OMBROS. FUNÇÕES: 1º)FLEXOR DE PERNAS; 2º)EXTENSOR DE PERNAS; 3º)SUPINO RETO SENTADO; 4º)SUPINO INCLINADO SENTADO; 5º)ROTAÇÃO VERTICAL INDIVIDUAL; 6º) PUXADA ALTA. FABRICADO COM TUBOS DE AÇO CARBONO DE NO MÍNIMO 2' ½ X 2 MM; 2' X 2 MM; 1' ½ X 3 MM; 1' ½ X 1,50 MM; 1' X 1,50 MM ¾ X 3,00; ¾' X 1,20; OBLONGO DE NO MÍNIMO 20MM X 48MM X 1,20MM. BARRA REDONDA ¼'. CHAPAS DE AÇO CARBONO DE NO MÍNIMO 9,52MM; 6,35MM; 4,75MM; 3MM; 1,90MM;. BARRA CHATA 3/16' X 1 ¼'; 1/8' X ¾'. TUBO DE AÇO CARBONO TREFILADO 2' X 5,50 MM SCHEDULE 80 (60,30X49,22). UTILIZA-SE PINOS MACIÇOS, TODOS ROLAMENTADOS (ROLAMENTOS DUPLOS), TRATAMENTO DE SUPERFÍCIE A BASE DE FOSFATO; PELÍCULA PROTETIVA DE RESINA DE POLIESTER TERMO-ENDURECÍVEL COLORIDO COM SISTEMA DE DEPOSIÇÃO DE PÓ ELETROSTÁTICO, BATENTES REDONDOS DE BORRACHA FLEXÍVEL (53MM X 30MM), SOLDA MIG, BUCHA ACETAL, CHUMBADOR PARABOUT DE NO MÍNIMO 3/8', PARAFUSOS ZINCADOS, ARRUELAS E PORCAS FIXADORAS; TAMPÃO EM EMBUTIDO EXTERNO DE METAL DE 2' ¼ COM ACABAMENTO ESFÉRICO, ACABAMENTOS EM PLÁSTICO INJETADO E/OU EMBORRACHADO E PARALELO A PAREDE EXTERNA DO TUBO. TUBO ÚNICO COM REDUÇÃO DE DIÂMETRO, ELIMINANDO EMENDAS DE SOLDA, NA PEGADA DE MÃO. ADESIVO REFLETIVO DESTRUTIVO 3M DE ALTA FIXAÇÃO COM IDENTIFICAÇÃO DOS GRUPOS MUSCULARES, INSTRUÇÕES DE UTILIZAÇÃO E DADOS DA FABRICANTE, COR: AZUL/AMARELO. MARCA: ZIOBER MODELO: MULTIEXERCITADOR COM SEIS FUNÇÕES	4	2.436,00 DOIS MIL, QUATROCENTOS E TRINTA E SEIS REAIS	9.744,00 NOVE MIL, SETECENTOS E QUARENTA E QUATRO REAIS

P. O. ZIOBER - EIRELI – EPP

CNPJ: 11.152.901/0001-15 | Insc. Estadual: 904.95120-04 | Insc. municipal: 126314

Rua 19.169, Nº 174, Barracão C, Pq. Cidade Industrial | Fone: (44) 3052-1166

Maringá | PR | CEP: 87070-781



1	03	<p>ALONGADOR TRÊS ALTURAS: ALONGA E RELAXA OS GRUPOS MUSCULARES ANTES E APÓS O TREINO. FABRICADO COM TUBOS DE AÇO CARBONO DE NO MÍNIMO 4' X 3 MM; 3' ½ X 3,75 MM; 2' X 2 MM; 1' X 1,50 MM; ¾ X 1,20 MM. BARRAS CHATAS DE NO MÍNIMO 3/16' X 1 ¼'. CHAPAS DE AÇO CARBONO DE NO MÍNIMO 4,75 MM PARA PONTO REFORÇO DA ESTRUTURA E 3 MM PARA FIXAÇÃO DO CONJUNTO DO VOLANTE. UTILIZAR PINOS MACIÇOS, TRATAMENTO DE SUPERFÍCIE A BASE DE FOSFATO; PELÍCULA PROTETIVA DE RESINA DE POLIESTER TERMO-ENDURECÍVEL COLORIDO COM SISTEMA DE DEPOSIÇÃO DE PÓ ELETROSTÁTICO, SOLDA MIG. CHUMBADOR COM FLANGE DE NO MÍNIMO 230 MM X 3/16', CORTE A LASER COM PARAFUSOS DE FIXAÇÃO ZINCADOS DE NO MÍNIMO 5/8' X 1 ¼' E ARRUELA ZINCADA DE NO MÍNIMO 5/8', HASTES DE FERRO MACIÇO TREFILADO DE NO MÍNIMO 3/8'. TAMPÃO EMBUTIDO INTERNO EM PLÁSTICO INJETADO DE NO MÍNIMO 3' ½ COM ACABAMENTO ESFÉRICO ACOMPANHANDO A DIMENSÃO EXTERNA DO TUBO, PARAFUSOS ZINCADOS, ARRUELAS E PORCAS FIXADORAS. ADESIVO REFLETIVO DESTRUTIVO 3M DE ALTA FIXAÇÃO COM IDENTIFICAÇÃO DOS GRUPOS MUSCULARES, INSTRUÇÕES DE UTILIZAÇÃO E DADOS DA FABRICANTE, COR: AZUL/AMARELO. MARCA: ZIOBER MODELO: ALONGADOR COM TRÊS ALTURAS</p>	4	784,00 SETECENTOS E OITENTA E QUATRO REAIS	3.136,00 TRES MIL, CENTO E TRINTA E SEIS REAIS
1	05	<p>SIMULADOR DE REMO INDIVIDUAL: AUMENTA A RESISTÊNCIA MUSCULAR E FORTALECE AS COSTAS. FABRICADO COM TUBOS DE AÇO CARBONO DE NO MÍNIMO 2' X 2 MM; 1' ½ X 3 MM. BARRA CHATA 3/16' X 1 ¼'. TUBO DE AÇO CARBONO TREFILADO 2' X 5,50 MM SCHEDULE 80 (60,30X49,22). CHAPAS DE AÇO CARBONO DE NO MÍNIMO 4,75MM PARA PONTO DE FIXAÇÃO DO EQUIPAMENTO E 2 MM PARA BANCO E ENCOSTO COM DIMENSÕES DE 335 MM X 315 MM E ESTAMPADOS COM BORDAS ARREDONDADAS. UTILIZA-SE PINOS MACIÇOS, TODOS ROLAMENTADOS (ROLAMENTOS DUPLOS), TRATAMENTO DE SUPERFÍCIE A BASE DE FOSFATO; PELÍCULA PROTETIVA DE RESINA DE POLIESTER TERMO-ENDURECÍVEL COLORIDO COM SISTEMA DE DEPOSIÇÃO DE PÓ ELETROSTÁTICO, BATENTES REDONDOS DE BORRACHA FLEXÍVEL(53MM X 30MM), SOLDA MIG, CHUMBADOR PARABOUT DE NO MÍNIMO 3/8' X 2 ½', PARAFUSOS ZINCADOS, BUCHA ACETAL, ARRUELAS E PORCAS FIXADORAS. TAMPÃO EMBUTIDO INTERNO EM PLÁSTICO INJETADO DE NO MÍNIMO 2' COM ACABAMENTO ESFÉRICO ACOMPANHANDO A DIMENSÃO EXTERNA DO TUBO. ACABAMENTOS EM PLÁSTICO INJETADO E/OU EMBORRACHADO. TUBO ÚNICO COM REDUÇÃO DE DIÂMETRO, ELIMINANDO EMENDAS DE SOLDA, NA PEGADA DE MÃO. ADESIVO REFLETIVO DESTRUTIVO 3M DE ALTA FIXAÇÃO COM IDENTIFICAÇÃO DOS GRUPOS MUSCULARES, INSTRUÇÕES DE UTILIZAÇÃO E DADOS DA FABRICANTE, COR: AZUL/AMARELO. MARCA: ZIOBER MODELO: SIMULADOR DE REMO INDIVIDUAL</p>	4	843,50 OITOCENTOS E QUARENTA E TRES REAIS E CINQUENTA CENTAVOS	3.374,00 TRES MIL, TREZENTOS E SETENTA E QUATRO REAIS
1	07	<p>SIMULADOR DE CAVALGADA DUPLO: MELHORA A CAPACIDADE CARDIOVASCULAR E FORTALECE OS MEMBROS INFERIORES E TRONCO. FABRICADO COM TUBOS DE AÇO CARBONO DE NO MÍNIMO 2' ½ X 2 MM; 2' X 2 MM; 1' ½ X 3 MM; 1' ½ X 1,50 MM; 1' X 1.50 MM; BARRA CHATA DE NO MÍNIMO 2' ½ X ¼'; 3/16' X 1 ¼'.</p>	4	1.536,25 UM MIL, QUINHENTOS E TRINTA E SEIS REAIS E VINTE E CINCO CENTAVOS	6.145,00 SEIS MIL, CENTO E QUARENTA E CINCO REAIS 



		TUBO DE AÇO CARBONO TREFILADO 2' X 5,50 MM SCHEDULE 80 (60,30 MM X 49,22 MM). CHAPAS DE AÇO CARBONO DE NO MÍNIMO 4,75 MM PARA PONTO DE FIXAÇÃO DO EQUIPAMENTO E 2 MM PARA BANCO ESTAMPADO COM BORDAS ARREDONDADAS. UTILIZA-SE PINOS MACIÇOS, TODOS ROLAMENTADOS (ROLAMENTOS DUPLOS), TRATAMENTO DE SUPERFÍCIE A BASE DE FOSFATO; PELÍCULA PROTETIVA DE RESINA DE POLIESTER TERMO-ENDURECÍVEL COLORIDO COM SISTEMA DE DEPOSIÇÃO DE PÓ ELETROSTÁTICO, BATENTES REDONDOS DE BORRACHA FLEXÍVEL (53MM X 30MM), SOLDA MIG, CHUMBADOR PARABOUT DE NO MÍNIMO 3/8' X 2' ½, PARAFUSOS ZINCADOS, BUCHA ACETAL, ARRUELAS E PORCAS FIXADORAS; TAMPÃO EMBUTIDO INTERNO EM PLÁSTICO INJETADO DE NO MÍNIMO 2' COM ACABAMENTO ESFÉRICO COMPANHANDO A DIMENSÃO EXTERNA DO TUBO. ACABAMENTOS EM PLÁSTICO INJETADO E/OU EMBORRACHADO. ADESIVO REFLETIVO DESTRUTIVO 3M DE ALTA FIXAÇÃO COM IDENTIFICAÇÃO DOS GRUPOS MUSCULARES, INSTRUÇÕES DE UTILIZAÇÃO E DADOS DA FABRICANTE, COR: AZUL/AMARELO. MARCA: ZIOBER MODELO: SIMULADOR DE CAVALGADA DUPLO			
1	09	ESQUI DUPLO: MELHORA A CAPACIDADE CARDIORRESPIRATÓRIA E CARDIOVASCULAR, EQUILÍBRIO E COORDENAÇÃO MOTORA. FABRICADO COM TUBOS DE AÇO CARBONO DE NO MÍNIMO 2' ½ X 2 MM; 1' ½ X 3 MM; 1' ½ X 1.50 MM; 1' X 2,00 MM. TUBO DE AÇO CARBONO TREFILADO 2' X 5,50 MM SCHEDULE 80 (60,30X49,22). METALÃO DE NO MÍNIMO 30 MM X 50 MM X 2 MM, CHAPA DE AÇO CARBONO DE NO MÍNIMO 4.75 MM PARA PONTO DE FIXAÇÃO DO EQUIPAMENTO E 1,9 MM PARA CHAPA DE APOIO DE PÉ. BARRA CHATA DE NO MÍNIMO 3/16' X 1 ¼'. UTILIZAR PINOS MACIÇOS, TODOS ROLAMENTADOS (ROLAMENTOS DUPLOS), TRATAMENTO DE SUPERFÍCIE A BASE DE FOSFATO; PELÍCULA PROTETIVA DE RESINA DE POLIESTER TERMO-ENDURECÍVEL COLORIDO COM SISTEMA DE DEPOSIÇÃO DE PÓ ELETROSTÁTICO, BATENTES REDONDOS DE BORRACHA FLEXÍVEL (53MM X 30MM), SOLDA MIG, BUCHA ACETAL, CHUMBADOR PARABOUT DE NO MÍNIMO 3/8' X 2' ½, PARAFUSOS ZINCADOS E PORCAS FIXADORAS; TAMPÃO EMBUTIDO INTERNO EM PLÁSTICO INJETADO DE NO MÍNIMO 2' ½ COM ACABAMENTO ESFÉRICO ACOMPANHANDO A DIMENSÃO EXTERNA DO TUBO. ACABAMENTOS EM PLÁSTICO INJETADO E/OU EMBORRACHADO. ADESIVO REFLETIVO DESTRUTIVO 3M DE ALTA FIXAÇÃO COM IDENTIFICAÇÃO DOS GRUPOS MUSCULARES, INSTRUÇÕES DE UTILIZAÇÃO E DADOS DA FABRICANTE, COR: AZUL/AMARELO. MARCA: ZIOBER MODELO: ESQUI DUPLO	4	1.582,00 UM MIL, QUINHENTOS E OITENTA E DOIS REAIS	6.328,00 SEIS MIL, TREZENTOS E VINTE E OITO REAIS
1	11	SIMULADOR DE CAMINHADA DUPLO: MELHORA A CAPACIDADE CARDIORRESPIRATÓRIA E CARDIOVASCULAR, EQUILÍBRIO E A RESISTÊNCIA MUSCULAR DOS MEMBROS INFERIORES. FABRICADO COM TUBOS DE AÇO CARBONO DE NO MÍNIMO 2' ½ X 2 MM; 2' X 2 MM; 1' ½ X 1.50 MM. CHAPAS DE AÇO CARBONO DE NO MÍNIMO 4,75 PARA PONTO DE FIXAÇÃO DO EQUIPAMENTO E 1,9MM PARA CHAPA DE APOIO DE PÉ. TUBO EM AÇO CARBONO TREFILADO SCHEDULE 80 (73 MM X 58,98 MM). UTILIZAR PINOS MACIÇOS, TODOS ROLAMENTADOS (ROLAMENTOS DUPLOS), TRATAMENTO	4	1.470,00 UM MIL, QUATROCENTOS E SETENTA REAIS	5.880,00 CINCO MIL, OITOCENTOS E OITENTA REAIS



		DE SUPERFÍCIE A BASE DE FOSFATO; PELÍCULA PROTETIVA DE RESINA DE POLIESTER TERMO-ENDURECÍVEL COLORIDO COM SISTEMA DE DEPOSIÇÃO DE PÓ ELETROSTÁTICO, SOLDA MIG, CHUMBADOR PARABOUT DE NO MÍNIMO 3/8' X 2 1/2', PARAFUSOS ZINCADOS; ACABAMENTOS EM PLÁSTICO INJETADO E/OU EMBORRACHADO. ADESIVO REFLETIVO DESTRUTIVO 3M DE ALTA FIXAÇÃO COM IDENTIFICAÇÃO DOS GRUPOS MUSCULARES, INSTRUÇÕES DE UTILIZAÇÃO E DADOS DA FABRICANTE, COR: AZUL/AMARELO. MARCA: ZIOBER MODELO: SIMULADOR DE CAMINHADA DUPLO			
1	13	SURF PRESSÃO DE PERNAS DUPLO: AUMENTA A RESISTÊNCIA MUSCULAR E FORTALECE OS MEMBROS INFERIORES. FABRICADO COM TUBOS DE AÇO CARBONO DE NO MÍNIMO 4' X 3 MM; 3' 1/2 X 3,75; 2' X 2 MM; 2' X 3 MM; CHAPAS DE AÇO CARBONO DE NO MÍNIMO 4,75 MM PARA REFORÇO DE ESTRUTURA DO EQUIPAMENTO E 2 MM PARA BANCO E ENCOSTO COM DIMENSÕES DE 335 MM X 315 MM E ESTAMPADOS COM BORDAS ARREDONDADAS. TUBO DE AÇO CARBONO TREFILADO 2' X 5,50 MM SCHEDULE 80 (60,30 MM X 49,22 MM). UTILIZA-SE PINOS MACIÇOS, TODOS ROLAMENTADOS (ROLAMENTOS DUPLOS), TRATAMENTO DE SUPERFÍCIE A BASE DE FOSFATO; PELÍCULA PROTETIVA DE RESINA DE POLIESTER TERMO-ENDURECÍVEL COLORIDO COM SISTEMA DE DEPOSIÇÃO DE PÓ ELETROSTÁTICO, BATENTES REDONDOS DE BORRACHA FLEXÍVEL (53MM X 30MM), SOLDA MIG, . CHUMBADOR COM FLANGE DE NO MÍNIMO 230 MM X 3/16', CORTE A LASER COM PARAFUSOS DE FIXAÇÃO ZINCADOS DE NO MÍNIMO 5/8' X 1 1/4' E ARRUELA ZINCADA DE NO MÍNIMO 5/8', HASTES DE FERRO MACIÇO TREFILADO DE NO MÍNIMO 3/8', PARAFUSOS ZINCADOS, ARRUELAS E PORCAS FIXADORAS; TAMPÃO EMBUTIDO EXTERNO EM METAL DE 2', TAMPÃO EMBUTIDO INTERNO EM PLÁSTICO INJETADO DE NO MÍNIMO 3' 1/2', AMBOS COM ACABAMENTO ESFÉRICO ACOMPANHANDO A DIMENSÃO EXTERNA DO TUBO, ACABAMENTOS EM PLÁSTICO INJETADO E/OU EMBORRACHADO. ADESIVO REFLETIVO DESTRUTIVO 3M DE ALTA FIXAÇÃO COM IDENTIFICAÇÃO DOS GRUPOS MUSCULARES, INSTRUÇÕES DE UTILIZAÇÃO E DADOS DA FABRICANTE, COR: AZUL/AMARELO. MARCA: ZIOBER MODELO: SURF COM PRESSÃO DE PERNAS	4	889,00 OITOCENTOS E OITENTA E NOVE REAIS	3.556,00 TRES MIL, QUINHENTOS E CINQUENTA E SEIS REAIS
1	15	SURF DUPLO: FORTALECE A MUSCULATURA LATERAL DO ABDÔMEN. FABRICADO COM TUBOS DE AÇO CARBONO DE NO MÍNIMO 3' 1/2 X 3,75 MM; 2' X 2 MM; 1' 1/2 X 1,50 MM; 1' X 1,50 MM . TUBO EM AÇO CARBONO TREFILADO SCHEDULE 80 (73 MM X 58,98 MM). CHAPAS DE AÇO CARBONO DE NO MÍNIMO 4,75MM PARA REFORÇO DA ESTRUTURA E 1,90 MM PARA APOIO DE PÉ. UTILIZAR PINOS MACIÇOS, TODOS ROLAMENTADOS (ROLAMENTOS DUPLOS), TRATAMENTO DE SUPERFÍCIE A BASE DE FOSFATO; PELÍCULA PROTETIVA DE RESINA DE POLIESTER TERMO-ENDURECÍVEL COLORIDO COM SISTEMA DE DEPOSIÇÃO DE PÓ ELETROSTÁTICO, SOLDA MIG, CHUMBADOR COM FLANGE DE NO MÍNIMO 230 MM X 3/16', CORTE A LASER COM PARAFUSOS DE FIXAÇÃO ZINCADOS DE NO MÍNIMO 5/8' X 1 1/4' E ARRUELA ZINCADA DE NO MÍNIMO 5/8', HASTES DE FERRO MACIÇO	4	878,50 OITOCENTOS E SETENTA E OITO REAIS E CINQUENTA CENTAVOS	3.514,00 TRES MIL, QUINHENTOS E QUATORZE REAIS



		TREFILADO DE NO MÍNIMO 3/8', PARAFUSOS ZINCADOS, ARRUELAS E PORCAS FIXADORAS. TAMPÃO EMBUTIDO INTERNO EM PLÁSTICO INJETADO DE NO MÍNIMO 3' ½' COM ACABAMENTO ESFÉRICO ACOMPANHANDO A DIMENSÃO EXTERNA DO TUBO. ACABAMENTOS EM PLÁSTICO INJETADO E/OU EMBORRACHADO. ADESIVO REFLETIVO DESTRUTIVO 3M DE ALTA FIXAÇÃO COM IDENTIFICAÇÃO DOS GRUPOS MUSCULARES, INSTRUÇÕES DE UTILIZAÇÃO E DADOS DA FABRICANTE, COR: AZUL/AMARELO. MARCA: ZIOBER MODELO: SURF DUPLO			
1	17	ROTAÇÃO DIAGONAL DUPLO: MELHORA A FLEXIBILIDADE E MOBILIDADE DA ARTICULAÇÃO DOS OMBROS. FABRICADO COM TUBOS DE AÇO CARBONO DE NO MÍNIMO 3' ½' X 2 MM; 2' X 2 MM; 1' X 1,50 MM; ¾ X 1,20 MM. TUBO TREFILADO REDONDO DIN (55 MM X 44 MM). CHAPAS DE AÇO CARBONO DE NO MÍNIMO 3 MM PARA REFORÇO DE ESTRUTURA. UTILIZAR PINOS MACIÇOS, TODOS ROLAMENTADOS (ROLAMENTOS DUPLOS), TRATAMENTO DE SUPERFÍCIE A BASE DE FOSFATO; PELÍCULA PROTETIVA DE RESINA DE POLIESTER TERMO-ENDURECÍVEL COLORIDO COM SISTEMA DE DEPOSIÇÃO DE PÓ ELETROSTÁTICO, SOLDA MIG, CHUMBADOR COM FLANGE DE NO MÍNIMO 230 MM X 3/16', CORTE A LASER COM PARAFUSOS DE FIXAÇÃO ZINCADOS DE NO MÍNIMO 5/8' X 1 ¼' E ARRUELA ZINCADA DE NO MÍNIMO 5/8', HASTES DE FERRO MACIÇO TREFILADO DE NO MÍNIMO 3/8', PARAFUSOS ZINCADOS, ARRUELAS E PORCAS FIXADORAS. TAMPÃO EMBUTIDO EXTERNO EM METAL DE 2' ¼' E TAMPÃO EMBUTIDO INTERNO EM PLÁSTICO INJETADO DE NO MÍNIMO 3' ½', AMBOS COM ACABAMENTO ESFÉRICO ACOMPANHANDO A DIMENSÃO EXTERNA DO TUBO. ACABAMENTOS EM PLÁSTICO INJETADO E/OU EMBORRACHADO. ADESIVO REFLETIVO DESTRUTIVO 3M DE ALTA FIXAÇÃO COM IDENTIFICAÇÃO DOS GRUPOS MUSCULARES, INSTRUÇÕES DE UTILIZAÇÃO E DADOS DA FABRICANTE, COR: AZUL/AMARELO. MARCA: ZIOBER MODELO: ROTAÇÃO DIAGONAL DUPLA - APARELHO DUPLO	4	728,00 SETECENTOS E VINTE E OITO REAIS	2.912,00 DOIS MIL, NOVECENTOS E DOZE REAIS
1	19	ROTAÇÃO VERTICAL DUPLO: AUMENTA A FLEXIBILIDADE E MOBILIDADE DA ARTICULAÇÃO DOS OMBROS. FABRICADO COM TUBOS DE AÇO CARBONO DE NO MÍNIMO 3' ½' X 2 MM; 2' X 2 MM; 1' X 1,50 MM; ¾ X 1,20 MM. TUBO TREFILADO REDONDO DIN (55 MM X 44 MM). CHAPAS DE AÇO CARBONO DE NO MÍNIMO; 3 MM PARA REFORÇO DE ESTRUTURA. UTILIZAR PINOS MACIÇOS, TODOS ROLAMENTADOS (ROLAMENTOS DUPLOS), TRATAMENTO DE SUPERFÍCIE A BASE DE FOSFATO; PELÍCULA PROTETIVA DE RESINA DE POLIESTER TERMO-ENDURECÍVEL COLORIDO COM SISTEMA DE DEPOSIÇÃO DE PÓ ELETROSTÁTICO, SOLDA MIG, CHUMBADOR COM FLANGE DE NO MÍNIMO 230 MM X 3/16', CORTE A LASER COM PARAFUSOS DE FIXAÇÃO ZINCADOS DE NO MÍNIMO 5/8' X 1 ¼' E ARRUELA ZINCADA DE NO MÍNIMO 5/8', HASTES DE FERRO MACIÇO TREFILADO DE NO MÍNIMO 3/8', PARAFUSOS ZINCADOS, ARRUELAS E PORCAS FIXADORAS. TAMPÃO EMBUTIDO EXTERNO EM METAL DE 2' ¼' E TAMPÃO EMBUTIDO INTERNO EM PLÁSTICO INJETADO DE NO MÍNIMO 3' ½', AMBOS COM ACABAMENTO ESFÉRICO ACOMPANHANDO A DIMENSÃO EXTERNA DO TUBO. ACABAMENTOS EM PLÁSTICO INJETADO E/OU EMBORRACHADO. ADESIVO REFLETIVO DESTRUTIVO 3M DE ALTA FIXAÇÃO COM	4	532,00 QUINHENTOS E TRINTA E DOIS REAIS	2.128,00 DOIS MIL, CENTO E VINTE E OITO REAIS



		IDENTIFICAÇÃO DOS GRUPOS MUSCULARES, INSTRUÇÕES DE UTILIZAÇÃO E DADOS DA FABRICANTE, COR: AZUL/AMARELO. MARCA: ZIOBER MODELO: ROTAÇÃO VERTICAL DUPLO			
1	21	PLACA ORIENTATIVA: FABRICADA COM TUBOS DE AÇO CARBONO DE NO MÍNIMO 3' X 1,50; 2' X 1,50 MM; CHAPA DE AÇO CARBONO DE NO MÍNIMO 0,90 MM; 4,75 MM.UTILIZA-SE TRATAMENTO DE SUPERFÍCIE A BASE DE FOSFATO; PELÍCULA PROTETIVA DE RESINA DE POLIESTER TERMO-ENDURECÍVEL COLORIDO COM SISTEMA DE DEPOSIÇÃO DE PÓ ELETROSTÁTICO, SOLDA MIG, PARAFUSOS ZINCADOS E ARRUELAS FIXADORAS, ORIFÍCIOS PARA FIXAÇÃO DO EQUIPAMENTO DE NO MÍNIMO 37 CM ABAIXO DO CONCRETO, TAMPÃO EMBUTIDO EXTERNO EM METAL DE 3' ADESIVADA FRENTE E VERSO, COR: AZUL/AMARELO. MARCA: ZIOBER MODELO: PLACA ORIENTATIVA	4	1.050,00 UM MIL, CINQUENTA REAIS	4.200,00 QUATRO MIL E DUZENTOS REAIS

**Total do Lote nº 1 é: 50.917,00**

**CINQUENTA MIL, NOVECENTOS E DEZESSETE REAIS**

LOTE:	ITEM:	DESCRIÇÃO:	QTDE:	VLR UNITÁRIO:	VLR TOTAL:
2	02	MULTIEXERCITADOR SEIS FUNÇÕES: MELHORA A RESISTÊNCIA MUSCULAR E FORTALECE OS MEMBROS SUPERIORES, INFERIORES E TRONCO. ALONGA E RELAXA OS OMBROS. FUNÇÕES: 1°)FLEXOR DE PERNAS; 2°)EXTENSOR DE PERNAS; 3°)SUPINO RETO SENTADO; 4°)SUPINO INCLINADO SENTADO; 5°)ROTAÇÃO VERTICAL INDIVIDUAL; 6°) PUXADA ALTA. FABRICADO COM TUBOS DE AÇO CARBONO DE NO MÍNIMO 2' ½ X 2 MM; 2' X 2 MM; 1' ½ X 3 MM; 1' ½ X 1,50 MM; 1' X 1,50 MM ¾ X 3,00; ¾' X 1,20; OBLONGO DE NO MÍNIMO 20MM X 48MM X 1,20MM. BARRA REDONDA ¼'. CHAPAS DE AÇO CARBONO DE NO MÍNIMO 9,52MM; 6,35MM; 4,75MM; 3MM; 1,90MM;. BARRA CHATA 3/16' X 1 ¼'; 1/8' X ¾'. TUBO DE AÇO CARBONO TREFILADO 2' X 5,50 MM SCHEDULE 80 (60,30X49,22). UTILIZA-SE PINOS MACIÇOS, TODOS ROLAMENTADOS (ROLAMENTOS DUPLOS), TRATAMENTO DE SUPERFÍCIE A BASE DE FOSFATO; PELÍCULA PROTETIVA DE RESINA DE POLIESTER TERMO-ENDURECÍVEL COLORIDO COM SISTEMA DE DEPOSIÇÃO DE PÓ ELETROSTÁTICO, BATENTES REDONDOS DE BORRACHA FLEXÍVEL (53MM X 30MM), SOLDA MIG, BUCHA ACETAL, CHUMBADOR PARABOUT DE NO MÍNIMO 3/8', PARAFUSOS ZINCADOS, ARRUELAS E PORCAS FIXADORAS; TAMPÃO EM EMBUTIDO EXTERNO DE METAL DE 2' ¼ COM ACABAMENTO ESFÉRICO, ACABAMENTOS EM PLÁSTICO INJETADO E/OU EMBORRACHADO E PARALELO A PAREDE EXTERNA DO TUBO. TUBO ÚNICO COM REDUÇÃO DE DIÂMETRO, ELIMINANDO EMENDAS DE SOLDA, NA PEGADA DE MÃO. ADESIVO REFLETIVO DESTRUTIVO 3M DE ALTA FIXAÇÃO COM IDENTIFICAÇÃO DOS GRUPOS MUSCULARES, INSTRUÇÕES DE UTILIZAÇÃO E DADOS DA FABRICANTE, COR: AZUL/AMARELO. MARCA: ZIOBER MODELO: MULTIEXERCITADOR COM SEIS FUNÇÕES	1	2.436,00 DOIS MIL, QUATROCENTOS E TRINTA E SEIS REAIS	2.436,00 DOIS MIL, QUATROCENTOS E TRINTA E SEIS REAIS
2	04	ALONGADOR TRÊS ALTURAS: ALONGA E RELAXA OS GRUPOS MUSCULARES ANTES E APÓS O TREINO. FABRICADO COM TUBOS DE AÇO CARBONO DE NO MÍNIMO 4' X 3 MM; 3' ½ X 3,75 MM; 2' X	1	784,00 SETECENTOS E OITENTA E QUATRO REAIS	784,00 SETECENTOS E OITENTA E QUATRO REAIS



		<p>2 MM; 1' X 1,50 MM; ¾ X 1,20 MM. BARRAS CHATAS DE NO MÍNIMO 3/16' X 1 ¼'. CHAPAS DE AÇO CARBONO DE NO MÍNIMO 4,75 MM PARA PONTO REFORÇO DA ESTRUTURA E 3 MM PARA FIXAÇÃO DO CONJUNTO DO VOLANTE. UTILIZAR PINOS MACIÇOS, TRATAMENTO DE SUPERFÍCIE A BASE DE FOSFATO; PELÍCULA PROTETIVA DE RESINA DE POLIESTER TERMO-ENDURECÍVEL COLORIDO COM SISTEMA DE DEPOSIÇÃO DE PÓ ELETROSTÁTICO, SOLDA MIG. CHUMBADOR COM FLANGE DE NO MÍNIMO 230 MM X 3/16', CORTE A LASER COM PARAFUSOS DE FIXAÇÃO ZINCADOS DE NO MÍNIMO 5/8' X 1 ¼' E ARRUELA ZINCADA DE NO MÍNIMO 5/8', HASTES DE FERRO MACIÇO TREFILADO DE NO MÍNIMO 3/8'. TAMPÃO EMBUTIDO INTERNO EM PLÁSTICO INJETADO DE NO MÍNIMO 3' ½ COM ACABAMENTO ESFÉRICO ACOMPANHANDO A DIMENSÃO EXTERNA DO TUBO, PARAFUSOS ZINCADOS, ARRUELAS E PORCAS FIXADORAS. ADESIVO REFLETIVO DESTRUTIVO 3M DE ALTA FIXAÇÃO COM IDENTIFICAÇÃO DOS GRUPOS MUSCULARES, INSTRUÇÕES DE UTILIZAÇÃO E DADOS DA FABRICANTE, COR: AZUL/AMARELO. MARCA: ZIOBER MODELO: ALONGADOR COM TRÊS ALTURAS</p>			
2	06	<p>SIMULADOR DE REMO INDIVIDUAL: AUMENTA A RESISTÊNCIA MUSCULAR E FORTALECE AS COSTAS. FABRICADO COM TUBOS DE AÇO CARBONO DE NO MÍNIMO 2' X 2 MM; 1' ½ X 3 MM. BARRA CHATA 3/16' X 1 ¼'. TUBO DE AÇO CARBONO TREFILADO 2' X 5,50 MM SCHEDULE 80 (60,30X49,22). CHAPAS DE AÇO CARBONO DE NO MÍNIMO 4,75MM PARA PONTO DE FIXAÇÃO DO EQUIPAMENTO E 2 MM PARA BANCO E ENCOSTO COM DIMENSÕES DE 335 MM X 315 MM E ESTAMPADOS COM BORDAS ARREDONDADAS. UTILIZA-SE PINOS MACIÇOS, TODOS ROLAMENTADOS (ROLAMENTOS DUPLOS), TRATAMENTO DE SUPERFÍCIE A BASE DE FOSFATO; PELÍCULA PROTETIVA DE RESINA DE POLIESTER TERMO-ENDURECÍVEL COLORIDO COM SISTEMA DE DEPOSIÇÃO DE PÓ ELETROSTÁTICO, BATENTES REDONDOS DE BORRACHA FLEXÍVEL(53MM X 30MM), SOLDA MIG, CHUMBADOR PARABOUT DE NO MÍNIMO 3/8' X 2 ½', PARAFUSOS ZINCADOS, BUCHA ACETAL, ARRUELAS E PORCAS FIXADORAS. TAMPÃO EMBUTIDO INTERNO EM PLÁSTICO INJETADO DE NO MÍNIMO 2' COM ACABAMENTO ESFÉRICO ACOMPANHANDO A DIMENSÃO EXTERNA DO TUBO. ACABAMENTOS EM PLÁSTICO INJETADO E/OU EMBORRACHADO. TUBO ÚNICO COM REDUÇÃO DE DIÂMETRO, ELIMINANDO EMENDAS DE SOLDA, NA PEGADA DE MÃO. ADESIVO REFLETIVO DESTRUTIVO 3M DE ALTA FIXAÇÃO COM IDENTIFICAÇÃO DOS GRUPOS MUSCULARES, INSTRUÇÕES DE UTILIZAÇÃO E DADOS DA FABRICANTE, COR: AZUL/AMARELO. MARCA: ZIOBER MODELO: SIMULADOR DE REMO INDIVIDUAL</p>	1	843,50 OITOCENTOS E QUARENTA E TRES REAIS E CINQUENTA CENTAVOS	843,50 OITOCENTOS E QUARENTA E TRES REAIS E CINQUENTA CENTAVOS
2	08	<p>SIMULADOR DE CAVALGADA DUPLO: MELHORA A CAPACIDADE CARDIOVASCULAR E FORTALECE OS MEMBROS INFERIORES E TRONCO. FABRICADO COM TUBOS DE AÇO CARBONO DE NO MÍNIMO 2' ½ X 2 MM; 2' X 2 MM; 1' ½ X 3 MM; 1' ½ X 1,50 MM; 1' X 1.50 MM; BARRA CHATA DE NO MÍNIMO 2' ½ X ¼'; 3/16' X 1 ¼'. TUBO DE AÇO CARBONO TREFILADO 2' X 5,50 MM SCHEDULE 80 (60,30 MM X 49,22 MM). CHAPAS DE AÇO CARBONO DE NO MÍNIMO 4,75 MM PARA PONTO DE FIXAÇÃO DO EQUIPAMENTO E</p>	1	1.536,25 UM MIL, QUINHENTOS E TRINTA E SEIS REAIS E VINTE E CINCO CENTAVOS	1.536,25 UM MIL, QUINHENTOS E TRINTA E SEIS REAIS E VINTE E CINCO CENTAVOS



		2 MM PARA BANCO ESTAMPADO COM BORDAS ARREDONDADAS. UTILIZA-SE PINOS MACIÇOS, TODOS ROLAMENTADOS (ROLAMENTOS DUPLOS), TRATAMENTO DE SUPERFÍCIE A BASE DE FOSFATO; PELÍCULA PROTETIVA DE RESINA DE POLIESTER TERMO-ENDURECÍVEL COLORIDO COM SISTEMA DE DEPOSIÇÃO DE PÓ ELETROSTÁTICO, BATENTES REDONDOS DE BORRACHA FLEXÍVEL (53MM X 30MM), SOLDA MIG, CHUMBADOR PARABOUT DE NO MÍNIMO 3/8' X 2' ½, PARAFUSOS ZINCADOS, BUCHA ACETAL, ARRUELAS E PORCAS FIXADORAS; TAMPÃO EMBUTIDO INTERNO EM PLÁSTICO INJETADO DE NO MÍNIMO 2' COM ACABAMENTO ESFÉRICO COMPANHANDO A DIMENSÃO EXTERNA DO TUBO. ACABAMENTOS EM PLÁSTICO INJETADO E/OU EMBORRACHADO. ADESIVO REFLETIVO DESTRUTIVO 3M DE ALTA FIXAÇÃO COM IDENTIFICAÇÃO DOS GRUPOS MUSCULARES, INSTRUÇÕES DE UTILIZAÇÃO E DADOS DA FABRICANTE, COR: AZUL/AMARELO. MARCA: ZIOBER MODELO: SIMULADOR DE CAVALGADA DUPLO			
2	10	ESQUI DUPLO: MELHORA A CAPACIDADE CARDIORRESPIRATÓRIA E CARDIOVASCULAR, EQUILÍBRIO E COORDENAÇÃO MOTORA. FABRICADO COM TUBOS DE AÇO CARBONO DE NO MÍNIMO 2' ½ X 2 MM; 1' ½ X 3 MM; 1' ½ X 1.50 MM; 1' X 2,00 MM. TUBO DE AÇO CARBONO TREFILADO 2' X 5,50 MM SCHEDULE 80 (60,30X49,22). METALÃO DE NO MÍNIMO 30 MM X 50 MM X 2 MM, CHAPA DE AÇO CARBONO DE NO MÍNIMO 4.75 MM PARA PONTO DE FIXAÇÃO DO EQUIPAMENTO E 1,9 MM PARA CHAPA DE APOIO DE PÉ. BARRA CHATA DE NO MÍNIMO 3/16' X 1 ¼'. UTILIZAR PINOS MACIÇOS, TODOS ROLAMENTADOS (ROLAMENTOS DUPLOS), TRATAMENTO DE SUPERFÍCIE A BASE DE FOSFATO; PELÍCULA PROTETIVA DE RESINA DE POLIESTER TERMO-ENDURECÍVEL COLORIDO COM SISTEMA DE DEPOSIÇÃO DE PÓ ELETROSTÁTICO, BATENTES REDONDOS DE BORRACHA FLEXÍVEL (53MM X 30MM), SOLDA MIG, BUCHA ACETAL, CHUMBADOR PARABOUT DE NO MÍNIMO 3/8' X 2' ½, PARAFUSOS ZINCADOS E PORCAS FIXADORAS; TAMPÃO EMBUTIDO INTERNO EM PLÁSTICO INJETADO DE NO MÍNIMO 2' ½ COM ACABAMENTO ESFÉRICO ACOMPANHANDO A DIMENSÃO EXTERNA DO TUBO. ACABAMENTOS EM PLÁSTICO INJETADO E/OU EMBORRACHADO. ADESIVO REFLETIVO DESTRUTIVO 3M DE ALTA FIXAÇÃO COM IDENTIFICAÇÃO DOS GRUPOS MUSCULARES, INSTRUÇÕES DE UTILIZAÇÃO E DADOS DA FABRICANTE, COR: AZUL/AMARELO. MARCA: ZIOBER MODELO: ESQUI DUPLO	1	1.582,00 UM MIL, QUINHENTOS E OITENTA E DOIS REAIS	1.582,00 UM MIL, QUINHENTOS E OITENTA E DOIS REAIS
2	12	SIMULADOR DE CAMINHADA DUPLO: MELHORA A CAPACIDADE CARDIORRESPIRATÓRIA E CARDIOVASCULAR, EQUILÍBRIO E A RESISTÊNCIA MUSCULAR DOS MEMBROS INFERIORES. FABRICADO COM TUBOS DE AÇO CARBONO DE NO MÍNIMO 2' ½ X 2 MM; 2' X 2 MM; 1' ½ X 1.50 MM. CHAPAS DE AÇO CARBONO DE NO MÍNIMO 4,75 PARA PONTO DE FIXAÇÃO DO EQUIPAMENTO E 1,9MM PARA CHAPA DE APOIO DE PÉ. TUBO EM AÇO CARBONO TREFILADO SCHEDULE 80 (73 MM X 58,98 MM). UTILIZAR PINOS MACIÇOS, TODOS ROLAMENTADOS (ROLAMENTOS DUPLOS), TRATAMENTO DE SUPERFÍCIE A BASE DE FOSFATO; PELÍCULA PROTETIVA DE RESINA DE POLIESTER TERMO-ENDURECÍVEL COLORIDO COM SISTEMA DE DEPOSIÇÃO DE PÓ ELETROSTÁTICO, SOLDA MIG,	1	1.470,00 UM MIL, QUATROCENTOS E SETENTA REAIS	1.470,00 UM MIL, QUATROCENTOS E SETENTA REAIS



		CHUMBADOR PARABOUT DE NO MÍNIMO 3/8' X 2 1/2', PARAFUSOS ZINCADOS; ACABAMENTOS EM PLÁSTICO INJETADO E/OU EMBORRACHADO. ADESIVO REFLETIVO DESTRUTIVO 3M DE ALTA FIXAÇÃO COM IDENTIFICAÇÃO DOS GRUPOS MUSCULARES, INSTRUÇÕES DE UTILIZAÇÃO E DADOS DA FABRICANTE, COR: AZUL/AMARELO. MARCA: ZIOBER MODELO: SIMULADOR DE CAMINHADA DUPLO			
2	14	SURF PRESSÃO DE PERNAS DUPLO: AUMENTA A RESISTÊNCIA MUSCULAR E FORTALECE OS MEMBROS INFERIORES. FABRICADO COM TUBOS DE AÇO CARBONO DE NO MÍNIMO 4' X 3 MM; 3' 1/2 X 3,75; 2' X 2 MM; 2' X 3 MM; CHAPAS DE AÇO CARBONO DE NO MÍNIMO 4,75 MM PARA REFORÇO DE ESTRUTURA DO EQUIPAMENTO E 2 MM PARA BANCO E ENCOSTO COM DIMENSÕES DE 335 MM X 315 MM E ESTAMPADOS COM BORDAS ARREDONDADAS. TUBO DE AÇO CARBONO TREFILADO 2' X 5,50 MM SCHEDULE 80 (60,30 MM X 49,22 MM). UTILIZA-SE PINOS MACIÇOS, TODOS ROLAMENTADOS (ROLAMENTOS DUPLOS), TRATAMENTO DE SUPERFÍCIE A BASE DE FOSFATO; PELÍCULA PROTETIVA DE RESINA DE POLIESTER TERMO-ENDURECÍVEL COLORIDO COM SISTEMA DE DEPOSIÇÃO DE PÓ ELETROSTÁTICO, BATES REDONDOS DE BORRACHA FLEXÍVEL (53MM X 30MM), SOLDA MIG, . CHUMBADOR COM FLANGE DE NO MÍNIMO 230 MM X 3/16', CORTE A LASER COM PARAFUSOS DE FIXAÇÃO ZINCADOS DE NO MÍNIMO 5/8' X 1 1/4' E ARRUELA ZINCADA DE NO MÍNIMO 5/8', HASTES DE FERRO MACIÇO TREFILADO DE NO MÍNIMO 3/8', PARAFUSOS ZINCADOS, ARRUELAS E PORCAS FIXADORAS; TAMPÃO EMBUTIDO EXTERNO EM METAL DE 2', TAMPÃO EMBUTIDO INTERNO EM PLÁSTICO INJETADO DE NO MÍNIMO 3' 1/2', AMBOS COM ACABAMENTO ESFÉRICO ACOMPANHANDO A DIMENSÃO EXTERNA DO TUBO, ACABAMENTOS EM PLÁSTICO INJETADO E/OU EMBORRACHADO. ADESIVO REFLETIVO DESTRUTIVO 3M DE ALTA FIXAÇÃO COM IDENTIFICAÇÃO DOS GRUPOS MUSCULARES, INSTRUÇÕES DE UTILIZAÇÃO E DADOS DA FABRICANTE, COR: AZUL/AMARELO. MARCA: ZIOBER MODELO: SURF COM PRESSÃO DE PERNAS	1	889,00 OITOCENTOS E OITENTA E NOVE REAIS	889,00 OITOCENTOS E OITENTA E NOVE REAIS
2	16	SURF DUPLO: FORTALECE A MUSCULATURA LATERAL DO ABDÔMEN. FABRICADO COM TUBOS DE AÇO CARBONO DE NO MÍNIMO 3' 1/2 X 3,75 MM; 2' X 2 MM; 1' 1/2 X 1,50 MM; 1' X 1,50 MM . TUBO EM AÇO CARBONO TREFILADO SCHEDULE 80 (73 MM X 58,98 MM). CHAPAS DE AÇO CARBONO DE NO MÍNIMO 4,75MM PARA REFORÇO DA ESTRUTURA E 1,90 MM PARA APOIO DE PÉ. UTILIZAR PINOS MACIÇOS, TODOS ROLAMENTADOS (ROLAMENTOS DUPLOS), TRATAMENTO DE SUPERFÍCIE A BASE DE FOSFATO; PELÍCULA PROTETIVA DE RESINA DE POLIESTER TERMO-ENDURECÍVEL COLORIDO COM SISTEMA DE DEPOSIÇÃO DE PÓ ELETROSTÁTICO, SOLDA MIG, CHUMBADOR COM FLANGE DE NO MÍNIMO 230 MM X 3/16', CORTE A LASER COM PARAFUSOS DE FIXAÇÃO ZINCADOS DE NO MÍNIMO 5/8' X 1 1/4' E ARRUELA ZINCADA DE NO MÍNIMO 5/8', HASTES DE FERRO MACIÇO TREFILADO DE NO MÍNIMO 3/8', PARAFUSOS ZINCADOS, ARRUELAS E PORCAS FIXADORAS. TAMPÃO EMBUTIDO INTERNO EM PLÁSTICO INJETADO DE NO MÍNIMO 3' 1/2' COM ACABAMENTO ESFÉRICO	1	878,50 OITOCENTOS E SETENTA E OITO REAIS E CINQUENTA CENTAVOS	878,50 OITOCENTOS E SETENTA E OITO REAIS E CINQUENTA CENTAVOS



		ACOMPANHANDO A DIMENSÃO EXTERNA DO TUBO. ACABAMENTOS EM PLÁSTICO INJETADO E/OU EMBORRACHADO. ADESIVO REFLETIVO DESTRUTIVO 3M DE ALTA FIXAÇÃO COM IDENTIFICAÇÃO DOS GRUPOS MUSCULARES, INSTRUÇÕES DE UTILIZAÇÃO E DADOS DA FABRICANTE, COR: AZUL/AMARELO. MARCA: ZIOBER MODELO: SURF DUPLO			
2	18	ROTAÇÃO DIAGONAL DUPLO: MELHORA A FLEXIBILIDADE E MOBILIDADE DA ARTICULAÇÃO DOS OMBROS. FABRICADO COM TUBOS DE AÇO CARBONO DE NO MÍNIMO 3' ½ X 2 MM; 2' X 2 MM; 1' X 1,50 MM; ¾ X 1,20 MM. TUBO TREFILADO REDONDO DIN (55 MM X 44 MM). CHAPAS DE AÇO CARBONO DE NO MÍNIMO 3 MM PARA REFORÇO DE ESTRUTURA. UTILIZAR PINOS MACIÇOS, TODOS ROLAMENTADOS (ROLAMENTOS DUPLOS), TRATAMENTO DE SUPERFÍCIE A BASE DE FOSFATO; PELÍCULA PROTETIVA DE RESINA DE POLIESTER TERMO-ENDURECÍVEL COLORIDO COM SISTEMA DE DEPOSIÇÃO DE PÓ ELETROSTÁTICO, SOLDA MIG, CHUMBADOR COM FLANGE DE NO MÍNIMO 230 MM X 3/16', CORTE A LASER COM PARAFUSOS DE FIXAÇÃO ZINCADOS DE NO MÍNIMO 5/8' X 1 ¼' E ARRUELA ZINCADA DE NO MÍNIMO 5/8', HASTES DE FERRO MACIÇO TREFILADO DE NO MÍNIMO 3/8', PARAFUSOS ZINCADOS, ARRUELAS E PORCAS FIXADORAS. TAMPÃO EMBUTIDO EXTERNO EM METAL DE 2' ¼' E TAMPÃO EMBUTIDO INTERNO EM PLÁSTICO INJETADO DE NO MÍNIMO 3' ½', AMBOS COM ACABAMENTO ESFÉRICO ACOMPANHANDO A DIMENSÃO EXTERNA DO TUBO. ACABAMENTOS EM PLÁSTICO INJETADO E/OU EMBORRACHADO. ADESIVO REFLETIVO DESTRUTIVO 3M DE ALTA FIXAÇÃO COM IDENTIFICAÇÃO DOS GRUPOS MUSCULARES, INSTRUÇÕES DE UTILIZAÇÃO E DADOS DA FABRICANTE, COR: AZUL/AMARELO. MARCA: ZIOBER MODELO: ROTAÇÃO DIAGONAL DUPLA - APARELHO DUPLO	1	728,00 SETECENTOS E VINTE E OITO REAIS	728,00 SETECENTOS E VINTE E OITO REAIS
2	20	ROTAÇÃO VERTICAL DUPLO: AUMENTA A FLEXIBILIDADE E MOBILIDADE DA ARTICULAÇÃO DOS OMBROS. FABRICADO COM TUBOS DE AÇO CARBONO DE NO MÍNIMO 3' ½ X 2 MM; 2' X 2 MM; 1' X 1,50 MM; ¾ X 1,20 MM. TUBO TREFILADO REDONDO DIN (55 MM X 44 MM). CHAPAS DE AÇO CARBONO DE NO MÍNIMO; 3 MM PARA REFORÇO DE ESTRUTURA. UTILIZAR PINOS MACIÇOS, TODOS ROLAMENTADOS (ROLAMENTOS DUPLOS), TRATAMENTO DE SUPERFÍCIE A BASE DE FOSFATO; PELÍCULA PROTETIVA DE RESINA DE POLIESTER TERMO-ENDURECÍVEL COLORIDO COM SISTEMA DE DEPOSIÇÃO DE PÓ ELETROSTÁTICO, SOLDA MIG, CHUMBADOR COM FLANGE DE NO MÍNIMO 230 MM X 3/16', CORTE A LASER COM PARAFUSOS DE FIXAÇÃO ZINCADOS DE NO MÍNIMO 5/8' X 1 ¼' E ARRUELA ZINCADA DE NO MÍNIMO 5/8', HASTES DE FERRO MACIÇO TREFILADO DE NO MÍNIMO 3/8', PARAFUSOS ZINCADOS, ARRUELAS E PORCAS FIXADORAS. TAMPÃO EMBUTIDO EXTERNO EM METAL DE 2' ¼' E TAMPÃO EMBUTIDO INTERNO EM PLÁSTICO INJETADO DE NO MÍNIMO 3' ½', AMBOS COM ACABAMENTO ESFÉRICO ACOMPANHANDO A DIMENSÃO EXTERNA DO TUBO. ACABAMENTOS EM PLÁSTICO INJETADO E/OU EMBORRACHADO. ADESIVO REFLETIVO DESTRUTIVO 3M DE ALTA FIXAÇÃO COM IDENTIFICAÇÃO DOS GRUPOS MUSCULARES, INSTRUÇÕES DE UTILIZAÇÃO E DADOS DA FABRICANTE, COR: AZUL/AMARELO. MARCA: ZIOBER	1	532,00 QUINHENTOS E TRINTA E DOIS REAIS	532,00 QUINHENTOS E TRINTA E DOIS REAIS



		MODELO: ROTAÇÃO VERTICAL DUPLO			
2	22	PLACA ORIENTATIVA: FABRICADA COM TUBOS DE AÇO CARBONO DE NO MÍNIMO 3' X 1,50; 2' X 1,50 MM; CHAPA DE AÇO CARBONO DE NO MÍNIMO 0,90 MM; 4,75 MM.UTILIZA-SE TRATAMENTO DE SUPERFÍCIE A BASE DE FOSFATO; PELÍCULA PROTETIVA DE RESINA DE POLIESTER TERMO-ENDURECÍVEL COLORIDO COM SISTEMA DE DEPOSIÇÃO DE PÓ ELETROSTÁTICO, SOLDA MIG, PARAFUSOS ZINCADOS E ARRUELAS FIXADORAS, ORIFÍCIOS PARA FIXAÇÃO DO EQUIPAMENTO DE NO MÍNIMO 37 CM ABAIXO DO CONCRETO, TAMPÃO EMBUTIDO EXTERNO EM METAL DE 3' ADESIVADA FRENTE E VERSO, COR: AZUL/AMARELO. MARCA: ZIOBER MODELO: PLACA ORIENTATIVA	1	1.050,00 UM MIL, CINQUENTA REAIS	1.050,00 UM MIL, CINQUENTA REAIS

Total do Lote nº 2 é: 12.729,25

DOZE MIL, SETECENTOS E VINTE E NOVE REAIS E VINTE E CINCO CENTAVOS

Valor Total da Proposta é de: R\$ 63.646,25

SESSENTA E TRES MIL, SEISCENTOS E QUARENTA E SEIS REAIS E VINTE E CINCO CENTAVOS

**VALIDADE DA PROPOSTA** 60 (sessenta) dias corridos, contados da data da abertura da sessão pública de PREGÃO ELETRÔNICO.

**PRAZO DE ENTREGA:** 30 (trinta) dias, contados do recebimento da nota de empenho.

**LOCAL DE ENTREGA:** Conforme Edital.

**PRAZO DE PAGAMENTO:** 30 (trinta) dias contados da data da entrega do bem, mediante a apresentação da nota fiscal respectiva.

**PRAZO DE GARANTIA:** 12 (doze) meses contra defeitos de fabricação.

**PRAZO DE INSTALAÇÃO:** Não contempla instalação.

**PRAZO DE VIGÊNCIA:** 365 (trezentos e sessenta e cinco) dias, contados a partir da assinatura do contrato.

Declaramos como vencedor do Certame que cumprimeremos todos os Termos da Nota de Empenho a ser firmada. Declaramos que nos preços ofertados já estão inclusos os tributos, fretes, taxas, seguros, encargos sociais, trabalhistas e todas as demais despesas necessárias à execução do objeto.

Maringá/PR, quarta-feira, 28 de março de 2018

*Paola de Oliveira Ziober*

P. O. ZIOBER - EIRELI – EPP

CNPJ: 11.152.901/0001-15

PAOLA DE OLIVEIRA ZIOBER

ADMINISTRADORA

RG Nº 12.843.883-1 SSP/PR

CPF Nº 049.310.019-98

11.152.901/0001-15  
INSC. EST. 904.95120-04

P.O. ZIOBER - EIRELI - EPP

R. 19.169, Nº. 174 - BARRACÃO C  
PQ. CIDADE INDUSTRIAL - CEP 87070-781  
MARINGÁ - PR





ACADEMIA PARA TODOS



Transformando aço  
em saúde e bem-estar





# 02 MULTIEXERCITADOR COM SEIS FUNÇÕES



**ZIOBER**  
 (44) 3029-4410 | Maringá - PR  
 www.zioberbrasil.com.br

**ATENÇÃO**  
 Procure orientação médica antes de mudar a prática dos exercícios físicos.  
 Todas as informações são apenas sugestões e não dispensam o acompanhamento de um profissional de ed. física.  
 Em caso de desconforto, interrompa os exercícios.  
 Não utilize os equipamentos se estiverem danificados.  
 O aparelho suporta até 120 Kg.

**EQUIPAMENTO PROIBIDO PARA MENORES DE 12 ANOS**

Plaqueta em adesivo refletivo de alta fixação com função, musculatura trabalhada e informações de utilização do aparelho.

**MULTI EXERCITADOR**

Melhora a resistência muscular e fortalece os membros superiores, inferiores e tronco. Alonga e relaxa os ombros.

**MUSCULATURA PRINCIPAL**  
**MAIOR INTENSIDADE**

<p><b>SUPINO INCLINADO SENTADO</b></p> <p>2 SÉRIES DE 15 REPETIÇÕES                  Descanse um minuto entre as séries.                  Traga os cotovelos até a linha do ombro e evite estender totalmente os braços.</p> <p><b>NÃO RECOMENDADO PARA PESSOAS COM BURSITE OU TENDINITE NOS OMBROS</b></p>	<p><b>FLEXOR DE PERNAS</b></p> <p>2 SÉRIES DE 15 REPETIÇÕES                  Descanse um minuto entre as séries.                  Evite estender totalmente os joelhos.</p>
<p><b>EXTENSOR DE PERNAS</b></p> <p>2 SÉRIES DE 15 REPETIÇÕES                  Descanse um minuto entre as séries.                  Evite estender totalmente os joelhos.</p> <p><b>PESSOAS COM PROBLEMAS NOS JOELHOS REALIZEM MOVIMENTOS MAIS CURTOS</b></p>	<p><b>SUPINO RETO SENTADO</b></p> <p>2 SÉRIES DE 15 REPETIÇÕES                  Descanse um minuto entre as séries.                  Mantenha as costas apoiadas.</p>
<p><b>PUXADA ALTA</b></p> <p>2 SÉRIES DE 15 REPETIÇÕES                  Descanse um minuto entre as séries.                  Mantenha a coluna alinhada.</p> <p><b>NÃO RECOMENDADO PARA PESSOAS COM BURSITE OU TENDINITE NOS OMBROS</b></p>	<p><b>ROTAÇÃO VERTICAL INDIVIDUAL</b></p> <p>Aumenta a flexibilidade e mobilidade de articulação do ombro.</p> <p>1 BRAÇO                  2 SÉRIES DE 15 GIROS PARA CADA SENTIDO.</p> <p>2 BRAÇOS                  20 REPETIÇÕES (CONTÊ APENAS UM BRAÇO).                  Evite rotar no tronco.                  Descanse um minuto entre as séries.                  Mantenha a coluna reta, pernas alinhadas na largura do quadril e ombros relaxados.</p>

**PESO:** 124 kg  
**USUÁRIOS:** 4

A instalação deste equipamento é feita com **PARABOLT**. Verifique os detalhes na página de instalação.

**MULTIEXERCITADOR SEIS FUNÇÕES: MELHORA A RESISTÊNCIA MUSCULAR E FORTALECE OS MEMBROS SUPERIORES, INFERIORES E TRONCO. ALONGA E RELAXA OS OMBROS. FUNÇÕES: 1º) FLEXOR DE PERNAS; 2º) EXTENSOR DE PERNAS; 3º) SUPINO RETO SENTADO; 4º) SUPINO INCLINADO SENTADO; 5º) ROTAÇÃO VERTICAL INDIVIDUAL; 6º) PUXADA ALTA. FABRICADO COM TUBOS DE AÇO CARBONO DE NO MÍNIMO 2" 1/2 X 2 MM; 2" X 2 MM; 1" 1/2 X 3 MM; 1" 1/2 X 1,50 MM; 1" X 1,50 MM 3/4 X 3,00; 3/4" X 1,20; OBLONGO DE NO MÍNIMO 20MM X 48MM X 1,20MM. BARRA REDONDA 1/4". CHAPAS DE AÇO CARBONO DE NO MÍNIMO 9,52MM; 6,35MM; 4,75MM; 3MM; 1,90MM;. BARRA CHATA 3/16" X 1 1/4"; 1/8" X 3/4". TUBO DE AÇO CARBONO TREFILADO 2" X 5,50 MM SCHEDULE 80 (60,30X49,22). UTILIZA-SE PINOS MACIÇOS, TODOS ROLAMENTADOS (ROLAMENTOS DUPLOS), TRATAMENTO DE SUPERFÍCIE A BASE DE FOSFATO; PELÍCULA PROTETIVA DE RESINA DE POLIESTER TERMO-ENDURECÍVEL COLORIDO COM SISTEMA DE DEPOSIÇÃO DE PÓ ELETROSTÁTICO, BATENTES REDONDOS DE BORRACHA FLEXÍVEL (53MM X 30MM), SOLDA MIG, BUCHA ACETAL, CHUMBADOR PARABOUT DE NO MÍNIMO 3/8", PARAFUSOS ZINCADOS, ARRUELAS E PORCAS FIXADORAS; TAMPÃO EM EMBUTIDO EXTERNO DE METAL DE 2" 1/4 COM ACABAMENTO ESFÉRICO, ACABAMENTOS EM PLÁSTICO INJETADO E/OU EMBORRACHADO E PARALELO A PAREDE EXTERNA DO TUBO. TUBO ÚNICO COM REDUÇÃO DE DIÂMETRO, ELIMINANDO EMENDAS DE SOLDA, NA PEGADA DE MÃO. ADESIVO REFLETIVO DESTRUTIVO 3M DE ALTA FIXAÇÃO COM IDENTIFICAÇÃO DOS GRUPOS MUSCULARES, INSTRUÇÕES DE UTILIZAÇÃO E DADOS DA FABRICANTE, COR: AZUL/AMARELO.**

**MARCA: ZIOBER**  
**MODELO: MULTIEXERCITADOR COM SEIS FUNÇÕES**

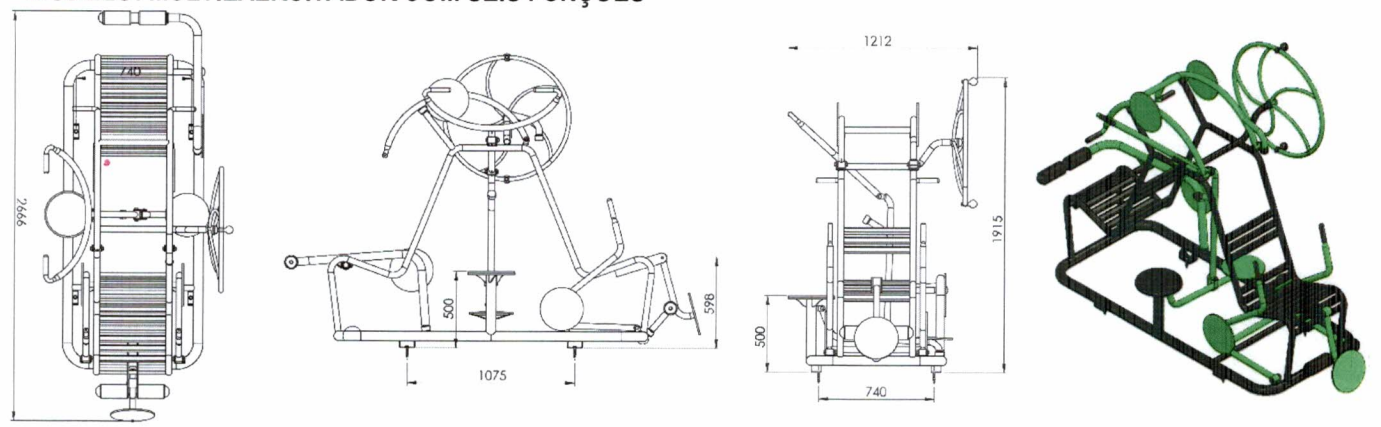

AS CORES APRESENTADAS SÃO MERAMENTE ILUSTRATIVAS





PESO: 36 kg  
USUÁRIOS: 3

**ZIOBER** BRASIL  
(44) 3029 4410 | Maringá - PR  
www.zioberbrasil.com.br

**ATENÇÃO**  
Procure orientação médica antes de iniciar a prática dos exercícios físicos.  
Todas as informações são apenas sugestões e não dispensam o acompanhamento de um profissional de ed. física.  
Em caso de desconforto, interrompa os exercícios.  
Não utilize os equipamentos se estiverem danificados.  
O aparelho suporta até 120 Kg.

**EQUIPAMENTO PROIBIDO PARA MENORES DE 12 ANOS**

Plaqueta em adesivo refletivo de alta fixação com função, musculatura trabalhada e informações de utilização do aparelho.

**ALONGADOR**  
Alonga e relaxa os grupos musculares antes e após o treino.

**MODO DE UTILIZAÇÃO**  
PERMANEÇA ENTRE 15 E 20 SEGUNDOS EM CADA POSIÇÃO.

ABDOME E COLUNA  
PEITO E OMBROS  
LATERAL DO TRONCO

A instalação deste equipamento é feita com **CHUMBADOR**. Verifique os detalhes na página de instalação.

ALONGADOR TRÊS ALTURAS: ALONGA E RELAXA OS GRUPOS MUSCULARES ANTES E APÓS O TREINO. FABRICADO COM TUBOS DE AÇO CARBONO DE NO MÍNIMO 4' X 3 MM; 3' ½ X 3,75 MM; 2' X 2 MM; 1' X 1,50 MM; ¾ X 1,20 MM. BARRAS CHATAS DE NO MÍNIMO 3/16' X 1 ¼'. CHAPAS DE AÇO CARBONO DE NO MÍNIMO 4,75 MM PARA PONTO REFORÇO DA ESTRUTURA E 3 MM PARA FIXAÇÃO DO CONJUNTO DO VOLANTE. UTILIZAR PINOS MACIÇOS, TRATAMENTO DE SUPERFÍCIE A BASE DE FOSFATO; PELÍCULA PROTETIVA DE RESINA DE POLIESTER TERMO-ENDURECÍVEL COLORIDO COM SISTEMA DE DEPOSIÇÃO DE PÓ ELETROSTÁTICO, SOLDA MIG. CHUMBADOR COM FLANGE DE NO MÍNIMO 230 MM X 3/16', CORTE A LASER COM PARAFUSOS DE FIXAÇÃO ZINCADOS DE NO MÍNIMO 5/8' X 1 ¼' E ARRUELA ZINCADA DE NO MÍNIMO 5/8', HASTES DE FERRO MACIÇO TREFILADO DE NO MÍNIMO 3/8'. TAMPÃO EMBUTIDO INTERNO EM PLÁSTICO INJETADO DE NO MÍNIMO 3' ½' COM ACABAMENTO ESFÉRICO ACOMPANHANDO A DIMENSÃO EXTERNA DO TUBO, PARAFUSOS ZINCADOS, ARRUELAS E PORCAS FIXADORAS. ADESIVO REFLETIVO DESTRUTIVO 3M DE ALTA FIXAÇÃO COM IDENTIFICAÇÃO DOS GRUPOS MUSCULARES, INSTRUÇÕES DE UTILIZAÇÃO E DADOS DA FABRICANTE, COR: AZUL/AMARELO.

MARCA: ZIOBER

MODELO: ALONGADOR COM TRÊS ALTURAS



AS CORES APRESENTADAS SÃO MERAMENTE ILUSTRATIVAS

## 06 SIMULADOR DE REMO INDIVIDUAL



PESO: 22,5 kg

USUÁRIOS: 1

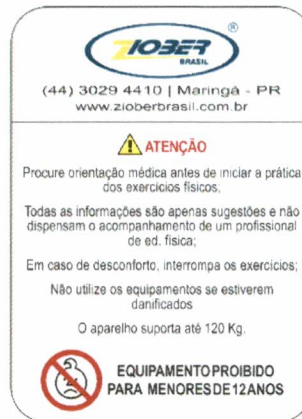

Plaqueta em adesivo refletivo de alta fixação com função, musculatura trabalhada e informações de utilização do aparelho.

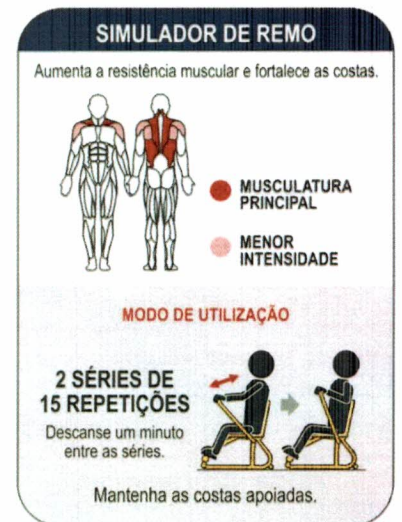

A instalação deste equipamento é feita com **PARABOLT**. Verifique os detalhes na página de instalação.



**SIMULADOR DE REMO INDIVIDUAL: AUMENTA A RESISTÊNCIA MUSCULAR E FORTALECE AS COSTAS. FABRICADO COM TUBOS DE AÇO CARBONO DE NO MÍNIMO 2" X 2 MM; 1" ½ X 3 MM. BARRA CHATA 3/16" X 1 ¼". TUBO DE AÇO CARBONO TREFILADO 2" X 5,50 MM SCHEDULE 80 (60,30X49,22). CHAPAS DE AÇO CARBONO DE NO MÍNIMO 4,75MM PARA PONTO DE FIXAÇÃO DO EQUIPAMENTO E 2 MM PARA BANCO E ENCOSTO COM DIMENSÕES DE 335 MM X 315 MM E ESTAMPADOS COM BORDAS ARREDONDADAS. UTILIZA-SE PINOS MACIÇOS, TODOS ROLAMENTADOS (ROLAMENTOS DUPLOS), TRATAMENTO DE SUPERFÍCIE A BASE DE FOSFATO; PELÍCULA PROTETIVA DE RESINA DE POLIESTER TERMO-ENDURECÍVEL COLORIDO COM SISTEMA DE DEPOSIÇÃO DE PÓ ELETROSTÁTICO, BATENTES REDONDOS DE BORRACHA FLEXÍVEL(53MM X 30MM), SOLDA MIG, CHUMBADOR PARABOUT DE NO MÍNIMO 3/8" X 2 ½", PARAFUSOS ZINCADOS, BUCHA ACETAL, ARRUELAS E PORCAS FIXADORAS. TAMPÃO EMBUTIDO INTERNO EM PLÁSTICO INJETADO DE NO MÍNIMO 2" COM ACABAMENTO ESFÉRICO ACOMPANHANDO A DIMENSÃO EXTERNA DO TUBO. ACABAMENTOS EM PLÁSTICO INJETADO E/OU EMBORRACHADO. TUBO ÚNICO COM REDUÇÃO DE DIÂMETRO, ELIMINANDO EMENDAS DE SOLDA, NA PEGADA DE MÃO. ADESIVO REFLETIVO DESTRUTIVO 3M DE ALTA FIXAÇÃO COM IDENTIFICAÇÃO DOS GRUPOS MUSCULARES, INSTRUÇÕES DE UTILIZAÇÃO E DADOS DA FABRICANTE, COR: AZUL/AMARELO.**

**MARCA: ZIOBER**

**MODELO: SIMULADOR DE REMO INDIVIDUAL**

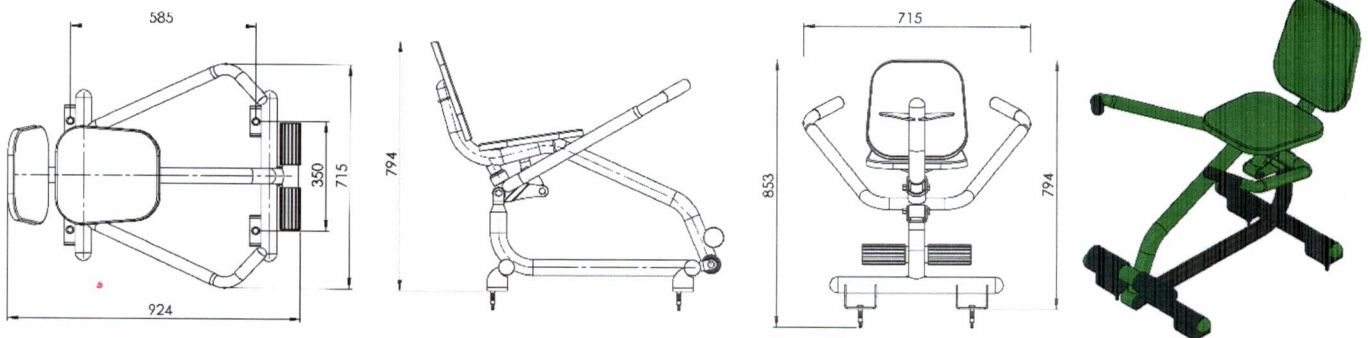

AS CORES APRESENTADAS SÃO MERAMENTE ILUSTRATIVAS



## 08 SIMULADOR DE CAVALGADA DUPLO



PESO: 50,5 kg

USUÁRIOS: 2



(44) 3029 4410 | Maringá - PR  
www.zioberbrasil.com.br

### ATENÇÃO

Procure orientação médica antes de iniciar a prática dos exercícios físicos.

Todas as informações são apenas sugestões e não dispensam o acompanhamento de um profissional de ed. física.

Em caso de desconforto, interrompa os exercícios;

Não utilize os equipamentos se estiverem danificados

O aparelho suporta até 120 Kg.



EQUIPAMENTO PROIBIDO  
PARA MENORES DE 12 ANOS

Plaqueta em adesivo refletivo de alta fixação com função, musculatura trabalhada e informações de utilização do aparelho.

### SIMULADOR DE CAVALGADA

Melhora a capacidade cardiovascular e fortalece os membros inferiores e tronco.



**MUSCULATURA PRINCIPAL**

**MENOR INTENSIDADE**

### MODO DE UTILIZAÇÃO

2 SÉRIES DE  
15 REPETIÇÕES.

Descanse um minuto  
entre as séries.



Evite estender totalmente o joelho. Não realize movimentos bruscos. E mantenha a coluna alinhada.

A instalação deste equipamento é feita com **PARABOLT**. Verifique os detalhes na página de instalação.



SIMULADOR DE CAVALGADA DUPLO: MELHORA A CAPACIDADE CARDIOVASCULAR E FORTALECE OS MEMBROS INFERIORES E TRONCO. FABRICADO COM TUBOS DE AÇO CARBONO DE NO MÍNIMO 2' ½ X 2 MM; 2' X 2 MM; 1' ½ X 3 MM; 1' ½ X 1,50 MM; 1' X 1,50 MM; BARRA CHATA DE NO MÍNIMO 2' ½ X ¼'; 3/16' X 1 ¼'. TUBO DE AÇO CARBONO TREFILADO 2' X 5,50 MM SCHEDULE 80 (60,30 MM X 49,22 MM). CHAPAS DE AÇO CARBONO DE NO MÍNIMO 4,75 MM PARA PONTO DE FIXAÇÃO DO EQUIPAMENTO E 2 MM PARA BANCO ESTAMPADO COM BORDAS ARREDONDADAS. UTILIZA-SE PINOS MACIÇOS, TODOS ROLAMENTADOS (ROLAMENTOS DUPLOS), TRATAMENTO DE SUPERFÍCIE A BASE DE FOSFATO; PELÍCULA PROTETIVA DE RESINA DE POLIESTER TERMO-ENDURECÍVEL COLORIDO COM SISTEMA DE DEPOSIÇÃO DE PÓ ELETROSTÁTICO, BATENTES REDONDOS DE BORRACHA FLEXÍVEL (53MM X 30MM), SOLDA MIG, CHUMBADOR PARABOUT DE NO MÍNIMO 3/8' X 2' ½, PARAFUSOS ZINCADOS, BUCHA ACETAL, ARRUELAS E PORCAS FIXADORAS; TAMPÃO EMBUTIDO INTERNO EM PLÁSTICO INJETADO DE NO MÍNIMO 2' COM ACABAMENTO ESFÉRICO COMPANHANDO A DIMENSÃO EXTERNA DO TUBO. ACABAMENTOS EM PLÁSTICO INJETADO E/OU EMBORRACHADO. ADESIVO REFLETIVO DESTRUTIVO 3M DE ALTA FIXAÇÃO COM IDENTIFICAÇÃO DOS GRUPOS MUSCULARES, INSTRUÇÕES DE UTILIZAÇÃO E DADOS DA FABRICANTE, COR: AZUL/AMARELO.

MARCA: ZIOBER

MODELO: SIMULADOR DE CAVALGADA DUPLO

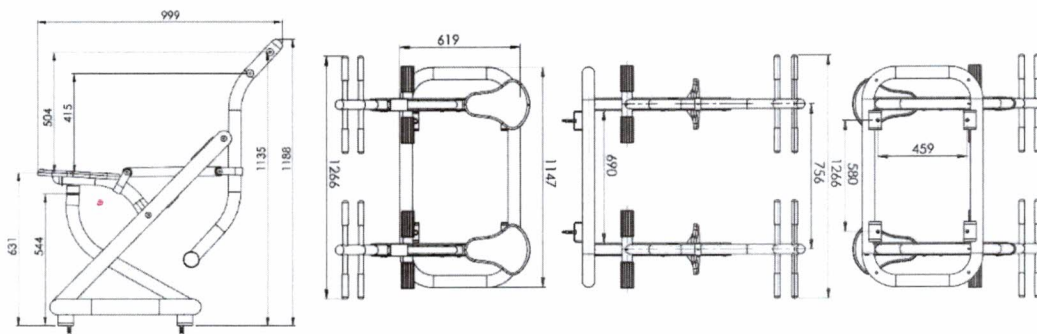

AS CORES APRESENTADAS SÃO MERAMENTE ILUSTRATIVAS



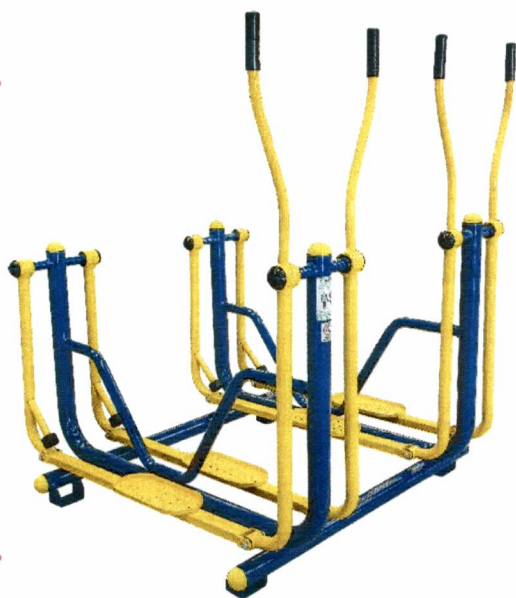

PESO: 71 kg

USUÁRIOS: 2

(44) 3029 4410 | Maringá - PR  
www.zioberbrasil.com.br**ATENÇÃO**

Procure orientação médica antes de iniciar a prática dos exercícios físicos.

Todas as informações são apenas sugestões e não dispensam o acompanhamento de um profissional de ed. física.

Em caso de desconforto, interrompa os exercícios.

Não utilize os equipamentos se estiverem danificados.

O aparelho suporta até 120 Kg.

**EQUIPAMENTO PROIBIDO  
PARA MENORES DE 12 ANOS**

Plaqueta em adesivo refletivo de alta fixação com função, musculatura trabalhada e informações de utilização do aparelho.

**ESQUI**

Melhora a capacidade cardiorrespiratória e cardiovascular, equilíbrio e coordenação motora.



**MUSCULATURA PRINCIPAL**

**MENOR INTENSIDADE**

**MODO DE UTILIZAÇÃO****INICIE COM 10 MINUTOS**

Aumente o tempo conforme condicionamento físico ou orientação de um profissional de educação física.



Mantenha a coluna alinhada, perna da frente flexionada e a de trás estendida. Cuidado com a amplitude.

**PESSOAS COM PROBLEMAS NO QUADRIL OU JOELHO UTILIZEM ESTE APARELHO MODERADAMENTE.**

A instalação deste equipamento é feita com **PARABOLT**. Verifique os detalhes na página de instalação.

ESQUI DUPLO: MELHORA A CAPACIDADE CARDIORRESPIRATÓRIA E CARDIOVASCULAR, EQUILÍBRIO E COORDENAÇÃO MOTORA. FABRICADO COM TUBOS DE AÇO CARBONO DE NO MÍNIMO 2' ½ X 2 MM; 1' ½ X 3 MM; 1' ½ X 1.50 MM; 1' X 2,00 MM. TUBO DE AÇO CARBONO TREFILADO 2' X 5,50 MM SCHEDULE 80 (60,30X49,22). METALÃO DE NO MÍNIMO 30 MM X 50 MM X 2 MM, CHAPA DE AÇO CARBONO DE NO MÍNIMO 4.75 MM PARA PONTO DE FIXAÇÃO DO EQUIPAMENTO E 1,9 MM PARA CHAPA DE APOIO DE PÉ. BARRA CHATA DE NO MÍNIMO 3/16' X 1 ¼'. UTILIZAR PINOS MACIÇOS, TODOS ROLAMENTADOS (ROLAMENTOS DUPLOS), TRATAMENTO DE SUPERFÍCIE A BASE DE FOSFATO; PELÍCULA PROTETIVA DE RESINA DE POLIESTER TERMO-ENDURECÍVEL COLORIDO COM SISTEMA DE DEPOSIÇÃO DE PÓ ELETROSTÁTICO, BATENTES REDONDOS DE BORRACHA FLEXÍVEL (53MM X 30MM), SOLDA MIG, BUCHA ACETAL, CHUMBADOR PARABOUT DE NO MÍNIMO 3/8' X 2' ½, PARAFUSOS ZINCADOS E PORCAS FIXADORAS; TAMPÃO EMBUTIDO INTERNO EM PLÁSTICO INJETADO DE NO MÍNIMO 2' ½ COM ACABAMENTO ESFÉRICO ACOMPANHANDO A DIMENSÃO EXTERNA DO TUBO. ACABAMENTOS EM PLÁSTICO INJETADO E/OU EMBORRACHADO. ADESIVO REFLETIVO DESTRUTIVO 3M DE ALTA FIXAÇÃO COM IDENTIFICAÇÃO DOS GRUPOS MUSCULARES, INSTRUÇÕES DE UTILIZAÇÃO E DADOS DA FABRICANTE, COR: AZUL/AMARELO.

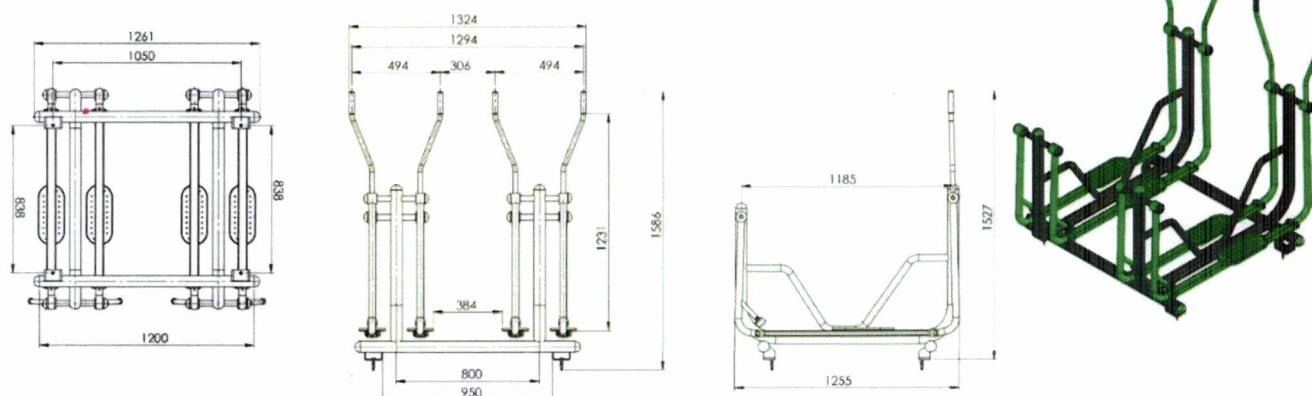
**MARCA: ZIOBER****MODELO: ESQUI DUPLO**

AS CORES APRESENTADAS SÃO MERAMENTE ILUSTRATIVAS

5



## 12 SIMULADOR DE CAMINHADA DUPLO



PESO: 62 kg

USUÁRIOS: 2



(44) 3029 4410 | Maringá - PR  
www.zioberbrasil.com.br

**ATENÇÃO**

Procure orientação médica antes de iniciar a prática dos exercícios físicos.

Todas as informações são apenas sugestões e não dispensam o acompanhamento de um profissional de ed. física.

Em caso de desconforto, interrompa os exercícios. Não utilize os equipamentos se estiverem danificados.

O aparelho suporta até 120 Kg.

**EQUIPAMENTO PROIBIDO PARA MENORES DE 12 ANOS**

Plaqueta em adesivo refletivo de alta fixação com função, musculatura trabalhada e informações de utilização do aparelho.

**SIMULADOR DE CAMINHADA**

Melhora a capacidade cardiorrespiratória e cardiovascular, equilíbrio e a resistência muscular dos membros inferiores.

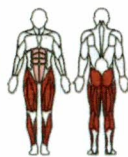

**MUSCULATURA PRINCIPAL**

**MENOR INTENSIDADE**

**MODO DE UTILIZAÇÃO**

**INICIE COM 10 MINUTOS** e aumente o tempo conforme condicionamento físico ou orientação de um profissional de educação física.

Cuidado com a amplitude e não ultrapasse os limites do aparelho.



**PESSOAS COM PROBLEMAS NO QUADRIL UTILIZEM ESTE APARELHO MODERADAMENTE**

A instalação deste equipamento é feita com **PARABOLT**. Verifique os detalhes na página de instalação.



SIMULADOR DE CAMINHADA DUPLO: MELHORA A CAPACIDADE CARDIORRESPIRATÓRIA E CARDIOVASCULAR, EQUILÍBRIO E A RESISTÊNCIA MUSCULAR DOS MEMBROS INFERIORES. FABRICADO COM TUBOS DE AÇO CARBONO DE NO MÍNIMO 2' ½ X 2 MM; 2' X 2 MM; 1' ½ X 1.50 MM. CHAPAS DE AÇO CARBONO DE NO MÍNIMO 4,75 PARA PONTO DE FIXAÇÃO DO EQUIPAMENTO E 1,9MM PARA CHAPA DE APOIO DE PÉ. TUBO EM AÇO CARBONO TREFILADO SCHEDULE 80 (73 MM X 58,98 MM). UTILIZAR PINOS MACIÇOS, TODOS ROLAMENTADOS (ROLAMENTOS DUPLOS), TRATAMENTO DE SUPERFÍCIE A BASE DE FOSFATO; PELÍCULA PROTETIVA DE RESINA DE POLIESTER TERMO-ENDURECÍVEL COLORIDO COM SISTEMA DE DEPOSIÇÃO DE PÓ ELETROSTÁTICO, SOLDA MIG, CHUMBADOR PARABOUT DE NO MÍNIMO 3/8' X 2 ½', PARAFUSOS ZINCADOS; ACABAMENTOS EM PLÁSTICO INJETADO E/OU EMBORRACHADO. ADESIVO REFLETIVO DESTRUTIVO 3M DE ALTA FIXAÇÃO COM IDENTIFICAÇÃO DOS GRUPOS MUSCULARES, INSTRUÇÕES DE UTILIZAÇÃO E DADOS DA FABRICANTE, COR: AZUL/AMARELO.

MARCA: ZIOBER

MODELO: SIMULADOR DE CAMINHADA DUPLO

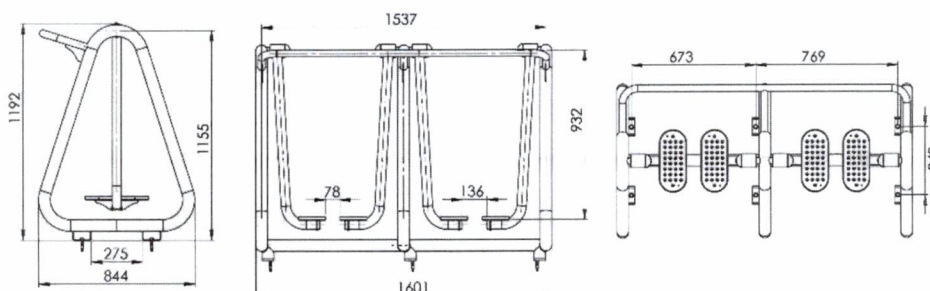

ESCALA 1:10

AS CORES APRESENTADAS SÃO MERAMENTE ILUSTRATIVAS



# 14 SURF COM PRESSÃO DE PERNAS





(44) 3029 4410 | Maringá - PR  
www.zioberbrasil.com.br

**ATENÇÃO**

Procure orientação médica antes de iniciar a prática dos exercícios físicos.

Todas as informações são apenas sugestões e não dispensam o acompanhamento de um profissional de ed. física.

Em caso de desconforto, interrompa os exercícios. Não utilize os equipamentos se estiverem danificados.

O aparelho suporta até 120 Kg.

 **EQUIPAMENTO PROIBIDO PARA MENORES DE 12 ANOS**

Plaqueta em adesivo refletivo de alta fixação com função, musculatura trabalhada e informações de utilização do aparelho.

**PESO:** 55 kg

**USUÁRIOS:** 2

**SURF**

Fortalece a musculatura lateral do abdômen.



**MODO DE UTILIZAÇÃO**

**2 SÉRIES DE 15 REPETIÇÕES**

Descanse um minuto entre as séries.

Conte apenas um dos lados.

Cuidado com a amplitude e movimento somente os membros inferiores.



**PESSOAS COM PROBLEMAS NA REGIÃO LOMBAR OU ESCOLIOSE EVITEM ESTE MOVIMENTO.**

**PRESSÃO DE PERNAS**

Aumenta a resistência muscular e fortalece os membros inferiores.



**MODO DE UTILIZAÇÃO**

**2 SÉRIES DE 15 REPETIÇÕES**

Descanse um minuto entre as séries.



COXA      PANTURRILHA

Exercício para coxa: evite estender totalmente o joelho e realizar movimentos bruscos.

**PARAR O EXERCÍCIO SE SENTIR DORES NOS JOELHOS.**

A instalação deste equipamento é feita com **CHUMBADOR**. Verifique os detalhes na página de instalação.

**SURF PRESSÃO DE PERNAS DUPLO:** AUMENTA A RESISTÊNCIA MUSCULAR E FORTALECE OS MEMBROS INFERIORES. FABRICADO COM TUBOS DE AÇO CARBONO DE NO MÍNIMO 4' X 3 MM; 3' ½ X 3,75; 2' X 2 MM; 2' X 3 MM; CHAPAS DE AÇO CARBONO DE NO MÍNIMO 4,75 MM PARA REFORÇO DE ESTRUTURA DO EQUIPAMENTO E 2 MM PARA BANCO E ENCOSTO COM DIMENSÕES DE 335 MM X 315 MM E ESTAMPADOS COM BORDAS ARREDONDADAS. TUBO DE AÇO CARBONO TREFILADO 2' X 5,50 MM SCHEDULE 80 (60,30 MM X 49,22 MM). UTILIZA-SE PINOS MACIÇOS, TODOS ROLAMENTADOS (ROLAMENTOS DUPLOS), TRATAMENTO DE SUPERFÍCIE A BASE DE FOSFATO; PELÍCULA PROTETIVA DE RESINA DE POLIESTER TERMO-ENDURECÍVEL COLORIDO COM SISTEMA DE DEPOSIÇÃO DE PÓ ELETROSTÁTICO, BATENTES REDONDOS DE BORRACHA FLEXÍVEL (53MM X 30MM), SOLDA MIG, CHUMBADOR COM FLANGE DE NO MÍNIMO 230 MM X 3/16', CORTE A LASER COM PARAFUSOS DE FIXAÇÃO ZINCADOS DE NO MÍNIMO 5/8' X 1 ¼' E ARRUELA ZINCADA DE NO MÍNIMO 5/8', HASTES DE FERRO MACIÇO TREFILADO DE NO MÍNIMO 3/8', PARAFUSOS ZINCADOS, ARRUELAS E PORCAS FIXADORAS; TAMPÃO EMBUTIDO EXTERNO EM METAL DE 2', TAMPÃO EMBUTIDO INTERNO EM PLÁSTICO INJETADO DE NO MÍNIMO 3' ½', AMBOS COM ACABAMENTO ESFÉRICO ACOMPANHANDO A DIMENSÃO EXTERNA DO TUBO, ACABAMENTOS EM PLÁSTICO INJETADO E/OU EMBORRACHADO. ADESIVO REFLETIVO DESTRUTIVO 3M DE ALTA FIXAÇÃO COM IDENTIFICAÇÃO DOS GRUPOS MUSCULARES, INSTRUÇÕES DE UTILIZAÇÃO E DADOS DA FABRICANTE, COR: AZUL/AMARELO.

**MARCA:** ZIOBER

**MODELO:** SURF COM PRESSÃO DE PERNAS

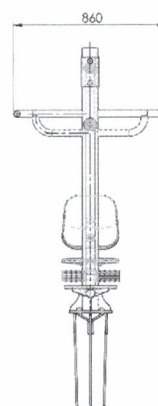
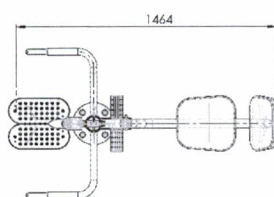
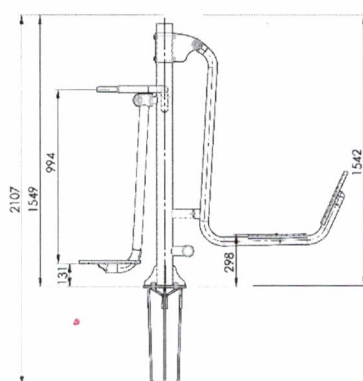

AS CORES APRESENTADAS SÃO MERAMENTE ILUSTRATIVAS



## 16 SURF DUPLO



PESO: 34 kg

USUÁRIOS: 2

  
(44) 3029 4410 | Maringá - PR  
www.zioberbrasil.com.br

**ATENÇÃO**  
Procure orientação médica antes de iniciar a prática dos exercícios físicos.  
Todas as informações são apenas sugestões e não dispensam o acompanhamento de um profissional da ed. física.  
Em caso de desconforto, interrompa os exercícios.  
Não utilize os equipamentos se estiverem danificados.  
O aparelho suporta até 120 Kg.

 **EQUIPAMENTO PROIBIDO PARA MENORES DE 12 ANOS**

Plaqueta em adesivo refletivo de alta fixação com função, musculatura trabalhada e informações de utilização do aparelho.

**SURF**  
Fortalece a musculatura lateral do abdômen.



**MODO DE UTILIZAÇÃO**  
**2 SÉRIES DE 15 REPETIÇÕES**  
Descanse um minuto entre as séries.  
Conte apenas um dos lados.  
Cuidado com a amplitude e movimento somente os membros inferiores.



 **PESSOAS COM PROBLEMAS NA REGIÃO LOMBAR OU ESCOLOSE EVITEM ESTE MOVIMENTO.**

A instalação deste equipamento é feita com **CHUMBADOR**. Verifique os detalhes na página de instalação.

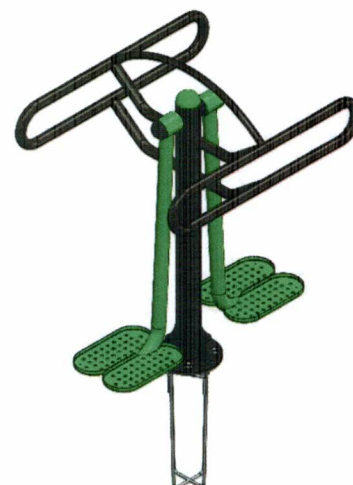
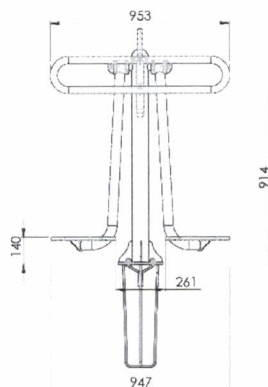
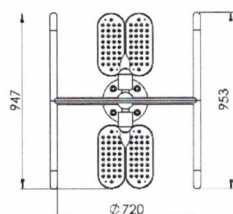
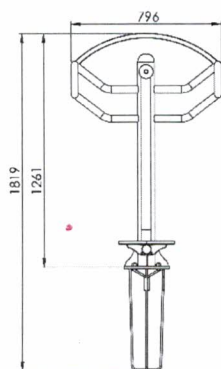

**SURF DUPLO: FORTALECE A MUSCULATURA LATERAL DO ABDÔMEN. FABRICADO COM TUBOS DE AÇO CARBONO DE NO MÍNIMO 3' 1/2 X 3,75 MM; 2' X 2 MM; 1' 1/2 X 1,50 MM; 1' X 1,50 MM. TUBO EM AÇO CARBONO TREFILADO SCHEDULE 80 (73 MM X 58,98 MM). CHAPAS DE AÇO CARBONO DE NO MÍNIMO 4,75MM PARA REFORÇO DA ESTRUTURA E 1,90 MM PARA APOIO DE PÉ. UTILIZAR PINOS MACIÇOS, TODOS ROLAMENTADOS (ROLAMENTOS DUPLOS), TRATAMENTO DE SUPERFÍCIE A BASE DE FOSFATO; PELÍCULA PROTETIVA DE RESINA DE POLIESTER TERMO-ENDURECÍVEL COLORIDO COM SISTEMA DE DEPOSIÇÃO DE PÓ ELETROSTÁTICO, SOLDA MIG, CHUMBADOR COM FLANGE DE NO MÍNIMO 230 MM X 3/16', CORTE A LASER COM PARAFUSOS DE FIXAÇÃO ZINCADOS DE NO MÍNIMO 5/8' X 1 1/4' E ARRUELA ZINCADA DE NO MÍNIMO 5/8', HASTES DE FERRO MACIÇO TREFILADO DE NO MÍNIMO 3/8', PARAFUSOS ZINCADOS, ARRUELAS E PORCAS FIXADORAS. TAMPÃO EMBUTIDO INTERNO EM PLÁSTICO INJETADO DE NO MÍNIMO 3' 1/2' COM ACABAMENTO ESFÉRICO ACOMPANHANDO A DIMENSÃO EXTERNA DO TUBO. ACABAMENTOS EM PLÁSTICO INJETADO E/OU EMBORRACHADO. ADESIVO REFLETIVO DESTRUTIVO 3M DE ALTA FIXAÇÃO COM IDENTIFICAÇÃO DOS GRUPOS MUSCULARES, INSTRUÇÕES DE UTILIZAÇÃO E DADOS DA FABRICANTE, COR: AZUL/AMARELO.**

**MARCA: ZIOBER****MODELO: SURF DUPLO**

AS CORES APRESENTADAS SÃO MERAMENTE ILUSTRATIVAS





## 18 ROTAÇÃO DIAGONAL DUPLA – APARELHO DUPLO



PESO: 23 kg

USUÁRIOS: 2

  
 (44) 3029 4410 | Maringá - PR  
 www.zioberbrasil.com.br

**ATENÇÃO**

Procure orientação médica antes de iniciar a prática dos exercícios físicos.

Todas as informações são apenas sugestões e não dispensam o acompanhamento de um profissional de ed. física.

Em caso de desconforto, interrompa os exercícios;  
Não utilize os equipamentos se estiverem danificados

O aparelho suporta até 120 Kg.

**EQUIPAMENTO PROIBIDO PARA MENORES DE 12 ANOS**

Plaqueta em adesivo refletivo de alta fixação com função, musculatura trabalhada e informações de utilização do aparelho.

**ROTAÇÃO DUPLA DIAGONAL**

Melhora a flexibilidade e mobilidade da articulação dos ombros.



**MODO DE UTILIZAÇÃO**

**DUAS SÉRIES DE 15 REPETIÇÕES** para dentro e para fora.

Descanse um minuto entre as séries.

Mantenha a coluna alinhada, pernas abertas na largura do quadril e ombros relaxados.



A instalação deste equipamento é feita com **CHUMBADOR**. Verifique os detalhes na página de instalação.



ROTAÇÃO DIAGONAL DUPLO: MELHORA A FLEXIBILIDADE E MOBILIDADE DA ARTICULAÇÃO DOS OMBROS. FABRICADO COM TUBOS DE AÇO CARBONO DE NO MÍNIMO 3' 1/2 X 2 MM; 2' X 2 MM; 1' X 1,50 MM; 3/4 X 1,20 MM. TUBO TREFILADO REDONDO DIN (55 MM X 44 MM). CHAPAS DE AÇO CARBONO DE NO MÍNIMO 3 MM PARA REFORÇO DE ESTRUTURA. UTILIZAR PINOS MACIÇOS, TODOS ROLAMENTADOS (ROLAMENTOS DUPLOS), TRATAMENTO DE SUPERFÍCIE A BASE DE FOSFATO; PELÍCULA PROTETIVA DE RESINA DE POLIESTER TERMO-ENFUNDRECÍVEL COLORIDO COM SISTEMA DE DEPOSIÇÃO DE PÓ ELETROSTÁTICO, SOLDA MIG, CHUMBADOR COM FLANGE DE NO MÍNIMO 230 MM X 3/16", CORTE A LASER COM PARAFUSOS DE FIXAÇÃO ZINCADOS DE NO MÍNIMO 5/8' X 1 1/4' E ARRUELA ZINCADA DE NO MÍNIMO 5/8', HASTES DE FERRO MACIÇO TREFILADO DE NO MÍNIMO 3/8', PARAFUSOS ZINCADOS, ARRUELAS E PORCAS FIXADORAS. TAMPÃO EMBUTIDO EXTERNO EM METAL DE 2' 1/4' E TAMPÃO EMBUTIDO INTERNO EM PLÁSTICO INJETADO DE NO MÍNIMO 3' 1/2', AMBOS COM ACABAMENTO ESFÉRICO ACOMPANHANDO A DIMENSÃO EXTERNA DO TUBO. ACABAMENTOS EM PLÁSTICO INJETADO E/OU EMBORRACHADO. ADESIVO REFLETIVO DESTRUTIVO 3M DE ALTA FIXAÇÃO COM IDENTIFICAÇÃO DOS GRUPOS MUSCULARES, INSTRUÇÕES DE UTILIZAÇÃO E DADOS DA FABRICANTE, COR: AZUL/AMARELO.

**MARCA: ZIOBER**

**MODELO: ROTAÇÃO DIAGONAL DUPLA - APARELHO DUPLO**

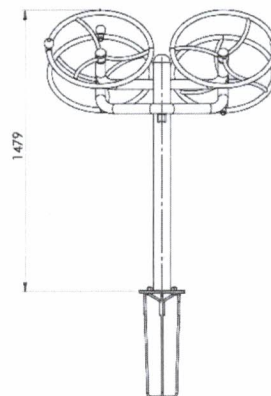
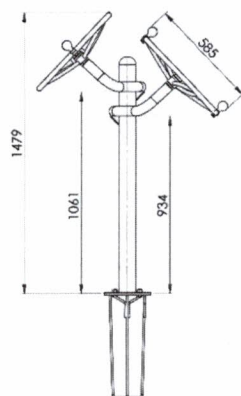
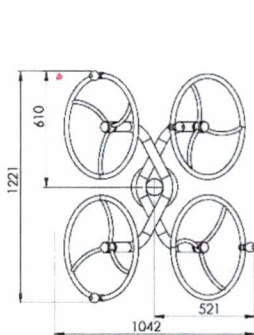

AS CORES APRESENTADAS SÃO MERAMENTE ILUSTRATIVAS



## 20 . ROTAÇÃO VERTICAL DUPLO



PESO: 18 kg

USUÁRIOS: 2



(44) 3029 4410 | Maringá - PR  
www.zioberbrasil.com.br

**ATENÇÃO**

Procure orientação médica antes de iniciar a prática dos exercícios físicos.

Todas as informações são apenas sugestões e não dispensam o acompanhamento de um profissional de ed. física.

Em caso de desconforto, interrompa os exercícios;  
Não utilize os equipamentos se estiverem danificados

O aparelho suporta até 120 Kg.

 **EQUIPAMENTO PROIBIDO PARA MENORES DE 12 ANOS**

Plaqueta em adesivo refletivo de alta fixação com função, musculatura trabalhada e informações de utilização do aparelho.

**ROTAÇÃO VERTICAL**

Aumenta a flexibilidade e mobilidade da articulação do ombro.



**MODO DE UTILIZAÇÃO**



1 BRAÇO      2 BRAÇOS

**1 BRAÇO**  
2 SÉRIES DE 15 GIROS PARA CADA SENTIDO.

**2 BRAÇOS**  
20 REPETIÇÕES (CONTE APENAS UM BRAÇO).  
Evite cruzar os braços.

Descanse um minuto entre as séries.  
Mantenha a coluna reta, pernas afastadas na largura do quadril e ombros relaxados.

A instalação deste equipamento é feita com **CHUMBADOR**. Verifique os detalhes na página de instalação.



ROTAÇÃO VERTICAL DUPLO: AUMENTA A FLEXIBILIDADE E MOBILIDADE DA ARTICULAÇÃO DOS OMBROS. FABRICADO COM TUBOS DE AÇO CARBONO DE NO MÍNIMO 3' ½ X 2 MM; 2' X 2 MM; 1' X 1,50 MM; ¾ X 1,20 MM. TUBO TREFILADO REDONDO DIN (55 MM X 44 MM). CHAPAS DE AÇO CARBONO DE NO MÍNIMO; 3 MM PARA REFORÇO DE ESTRUTURA. UTILIZAR PINOS MACIÇOS, TODOS ROLAMENTADOS (ROLAMENTOS DUPLOS), TRATAMENTO DE SUPERFÍCIE A BASE DE FOSFATO; PELÍCULA PROTETIVA DE RESINA DE POLIESTER TERMO-ENFUNDRECÍVEL COLORIDO COM SISTEMA DE DEPOSIÇÃO DE PÓ ELETROSTÁTICO, SOLDA MIG, CHUMBADOR COM FLANGE DE NO MÍNIMO 230 MM X 3/16', CORTE A LASER COM PARAFUSOS DE FIXAÇÃO ZINCADOS DE NO MÍNIMO 5/8' X 1 ¼' E ARRUELA ZINCADA DE NO MÍNIMO 5/8', HASTES DE FERRO MACIÇO TREFILADO DE NO MÍNIMO 3/8', PARAFUSOS ZINCADOS, ARRUELAS E PORCAS FIXADORAS. TAMPÃO EMBUTIDO EXTERNO EM METAL DE 2' ¼' E TAMPÃO EMBUTIDO INTERNO EM PLÁSTICO INJETADO DE NO MÍNIMO 3' ½', AMBOS COM ACABAMENTO ESFÉRICO ACOMPANHANDO A DIMENSÃO EXTERNA DO TUBO. ACABAMENTOS EM PLÁSTICO INJETADO E/OU EMBORRACHADO. ADESIVO REFLETIVO DESTRUTIVO 3M DE ALTA FIXAÇÃO COM IDENTIFICAÇÃO DOS GRUPOS MUSCULARES, INSTRUÇÕES DE UTILIZAÇÃO E DADOS DA FABRICANTE, COR: AZUL/AMARELO.

**MARCA: ZIOBER**

**MODELO: ROTAÇÃO VERTICAL DUPLO**

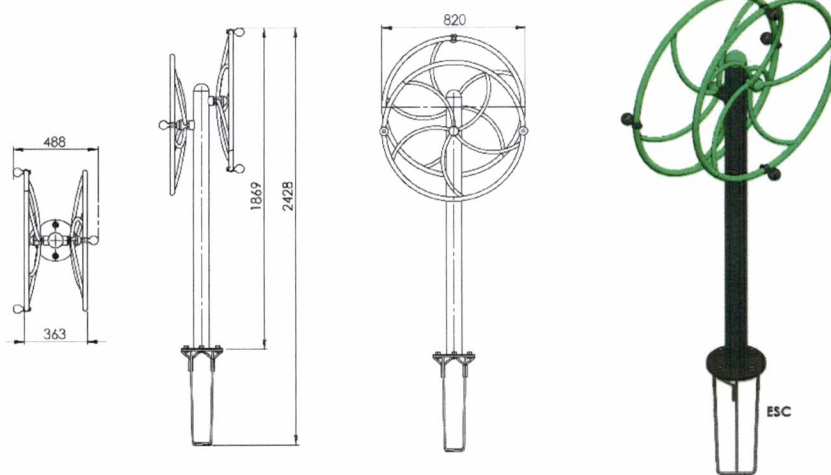

AS CORES APRESENTADAS SÃO MERAMENTE ILUSTRATIVAS



## 22 PLACA ORIENTATIVA



Imagem ilustrativa. A placa será impressa de acordo com os aparelhos adquiridos.

PESO: 42 kg

Verifique os detalhes de instalação da Placa Orientativa na página de instalação.

PLACA ORIENTATIVA: FABRICADA COM TUBOS DE AÇO CARBONO DE NO MÍNIMO 3" X 1,50; 2" X 1,50 MM; CHAPA DE AÇO CARBONO DE NO MÍNIMO 0,90 MM; 4,75 MM. UTILIZA-SE TRATAMENTO DE SUPERFÍCIE A BASE DE FOSFATO; PELÍCULA PROTETIVA DE RESINA DE POLIESTER TERMO-ENDURECÍVEL COLORIDO COM SISTEMA DE DEPOSIÇÃO DE PÓ ELETROSTÁTICO, SOLDA MIG, PARAFUSOS ZINCADOS E ARRUELAS FIXADORAS, ORIFÍCIOS PARA FIXAÇÃO DO EQUIPAMENTO DE NO MÍNIMO 37 CM ABAIXO DO CONCRETO, TAMPÃO EMBUTIDO EXTERNO EM METAL DE 3" ADESIVADA FRENTE E VERSO, COR: AZUL/AMARELO.

MARCA: ZIOBER

MODELO: PLACA ORIENTATIVA

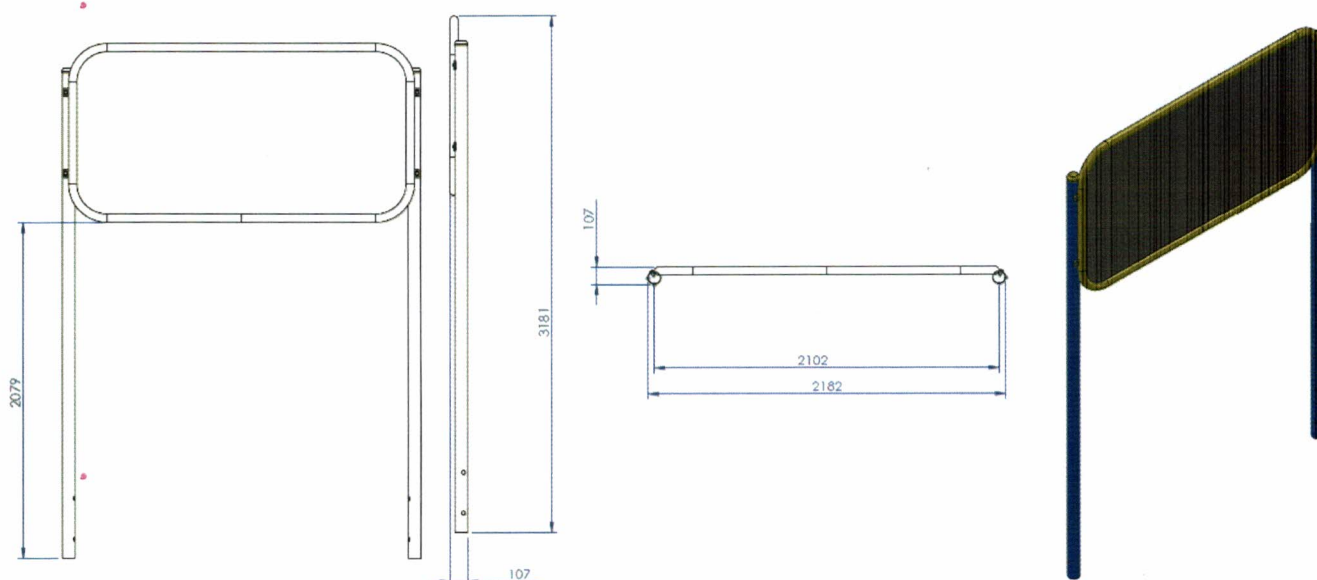

AS CORES APRESENTADAS SÃO MERAMENTE ILUSTRATIVAS





## SUGESTÃO DE DISPOSIÇÃO DOS EQUIPAMENTOS: PRAÇA QUADRADA

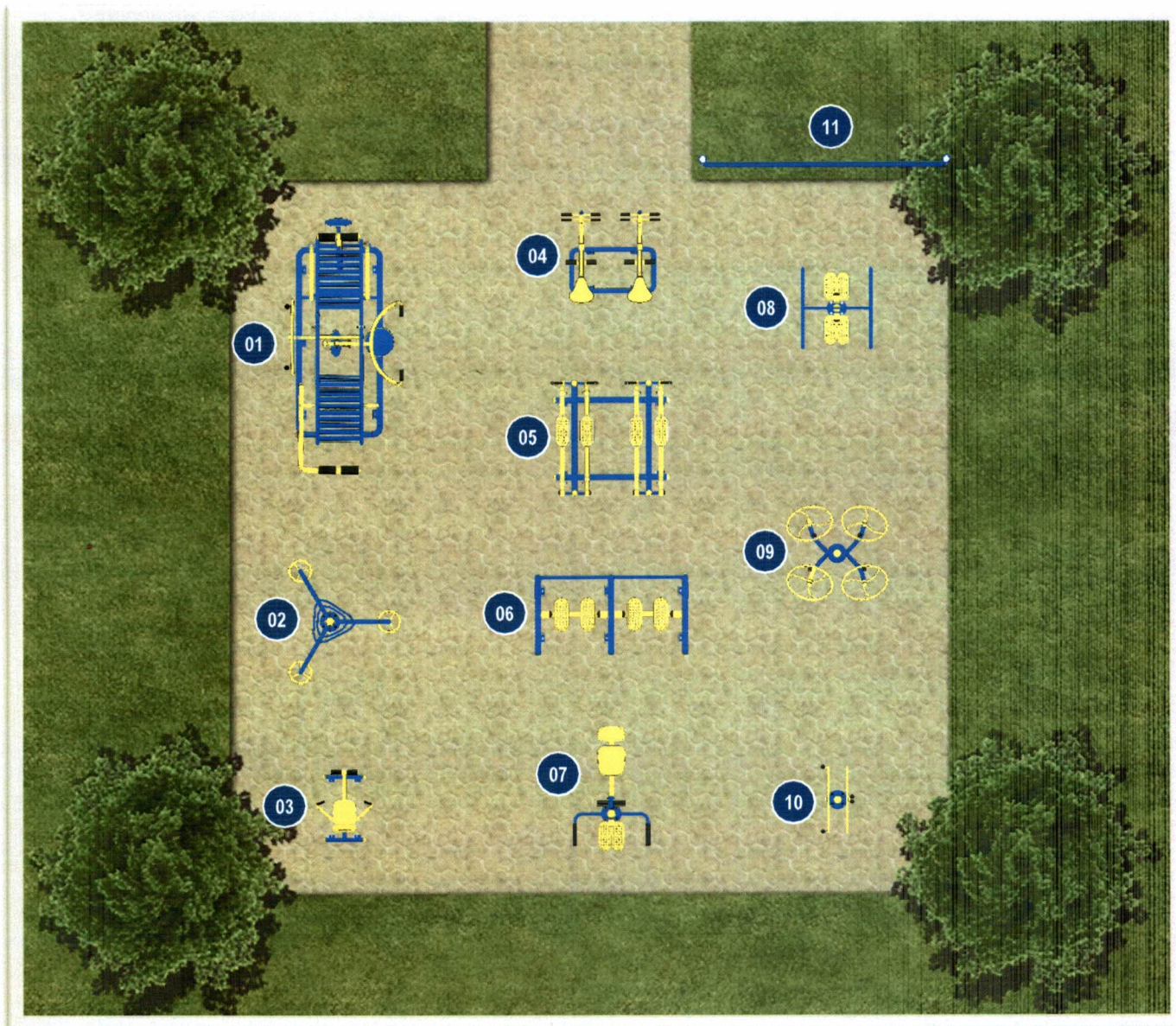

- |                                      |                                 |  |
|--------------------------------------|---------------------------------|--|
| 1. Multiexercitador com Seis Funções | 5. Esqui Duplo                  | 9. Rotação Diagonal Dupla – Aparelho Duplo |
| 2. Alongador com Três Alturas        | 6. Simulador de Caminhada Duplo | 10. Rotação Vertical Duplo                 |
| 3. Simulador de Remo Individual      | 7. Surf com Pressão De Pernas   | 11. Placa Orientativa                      |
| 4. Simulador de Cavalgada Duplo      | 8. Surf Duplo                   |  |

AS CORES APRESENTADAS SÃO MERAMENTE ILUSTRATIVAS. O PROJETO E A SUGESTÃO DE DISPOSIÇÃO DOS APARELHOS NÃO ESTÃO EM ESCALA.



## SUGESTÃO DE DISPOSIÇÃO DOS EQUIPAMENTOS: PRAÇA REDONDA

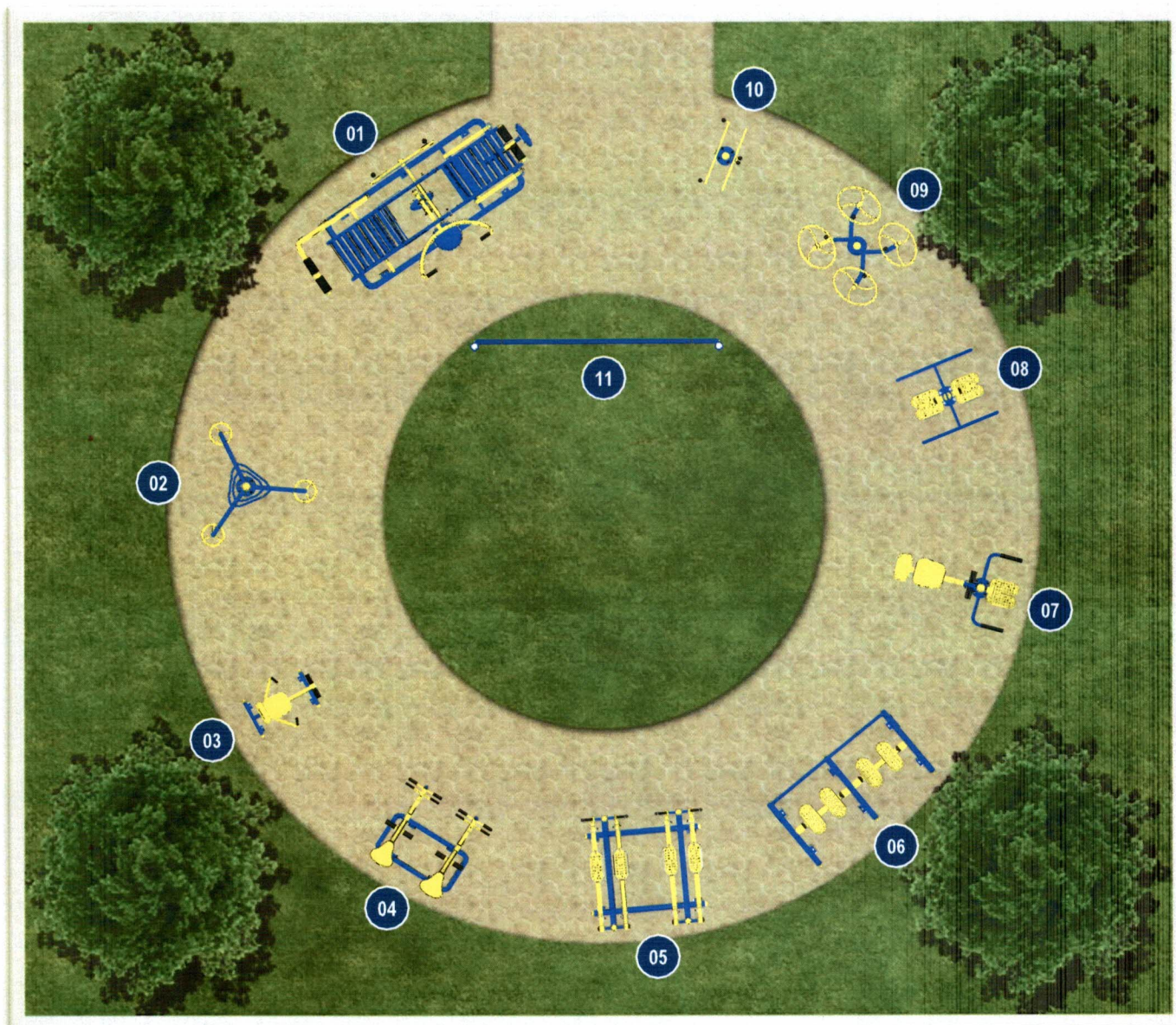

- |                                      |                                 |  |
|--------------------------------------|---------------------------------|--|
| 1. Multiexercitador com Seis Funções | 5. Esqui Duplo                  | 9. Rotação Diagonal Dupla – Aparelho Duplo |
| 2. Alongador com Três Alturas        | 6. Simulador de Caminhada Duplo | 10. Rotação Vertical Duplo                 |
| 3. Simulador de Remo Individual      | 7. Surf com Pressão De Pernas   | 11. Placa Orientativa                      |
| 4. Simulador de Cavalgada Duplo      | 8. Surf Duplo                   |  |

AS CORES APRESENTADAS SÃO MERAMENTE ILUSTRATIVAS. O PROJETO E A SUGESTÃO DE DISPOSIÇÃO DOS APARELHOS NÃO ESTÃO EM ESCALA.





# SUGESTÃO DE DISPOSIÇÃO DOS EQUIPAMENTOS: PRAÇA EM L

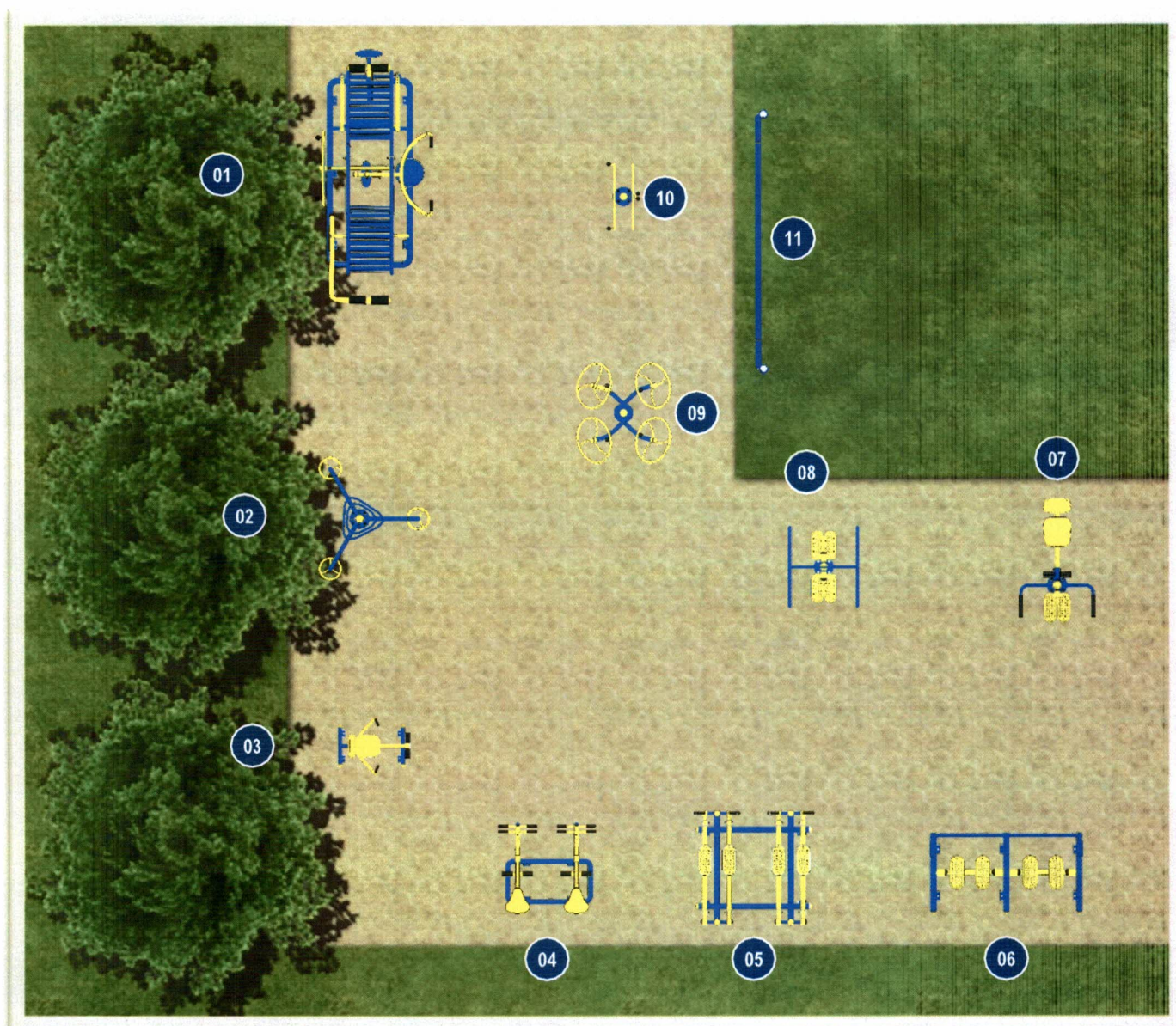

- |                                      |                                 |  |
|--------------------------------------|---------------------------------|--|
| 1. Multiexercitador com Seis Funções | 5. Esqui Duplo                  | 9. Rotação Diagonal Dupla – Aparelho Duplo |
| 2. Alongador com Três Alturas        | 6. Simulador de Caminhada Duplo | 10. Rotação Vertical Duplo                 |
| 3. Simulador de Remo Individual      | 7. Surf com Pressão De Pernas   | 11. Placa Orientativa                      |
| 4. Simulador de Cavalgada Duplo      | 8. Surf Duplo                   |  |

AS CORES APRESENTADAS SÃO MERAMENTE ILUSTRATIVAS. O PROJETO E A SUGESTÃO DE DISPOSIÇÃO DOS APARELHOS NÃO ESTÃO EM ESCALA.





## SUGESTÃO DE DISPOSIÇÃO DOS EQUIPAMENTOS: PRAÇA RETANGULAR

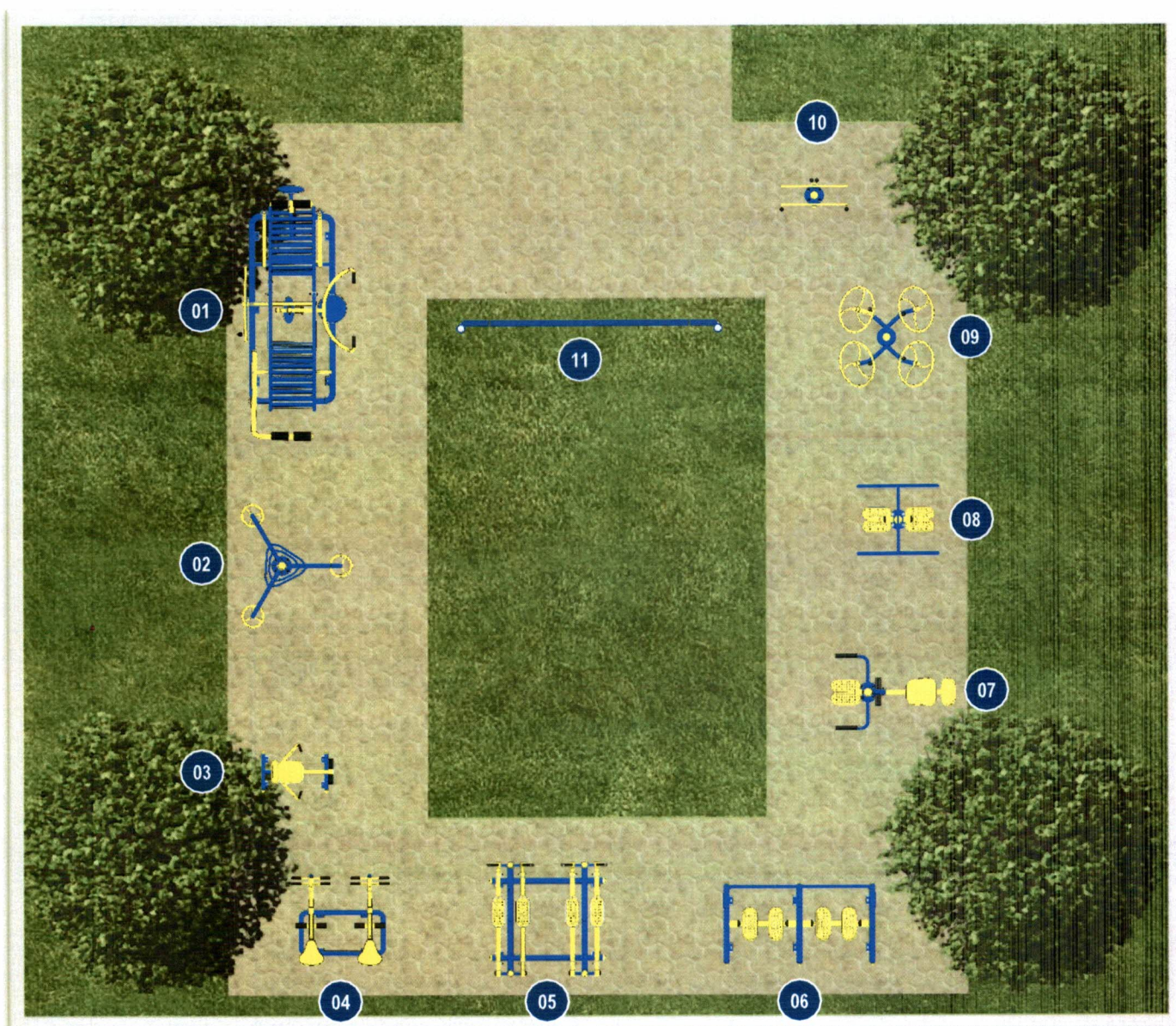

- |                                      |                                 |  |
|--------------------------------------|---------------------------------|--|
| 1. Multiexercitador com Seis Funções | 5. Esqui Duplo                  | 9. Rotação Diagonal Dupla – Aparelho Duplo |
| 2. Alongador com Três Alturas        | 6. Simulador de Caminhada Duplo | 10. Rotação Vertical Duplo                 |
| 3. Simulador de Remo Individual      | 7. Surf com Pressão De Pernas   | 11. Placa Orientativa                      |
| 4. Simulador de Cavalgada Duplo      | 8. Surf Duplo                   |  |

AS CORES APRESENTADAS SÃO MERAMENTE ILUSTRATIVAS. O PROJETO E A SUGESTÃO DE DISPOSIÇÃO DOS APARELHOS NÃO ESTÃO EM ESCALA.





## INSTRUÇÕES PARA FIXAÇÃO DA PLACA



### CONCRETAGEM

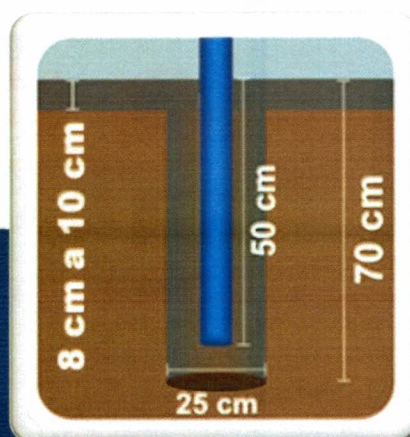

1. Faça um buraco com 25 cm de diâmetro e 60 cm de profundidade;
2. A calçada deverá ter de 8 cm a 10 cm de espessura de concreto e a placa deverá ser concretada a 50 cm de profundidade da calçada;
3. É importante que a placa seja instalada na área central da ATI;
4. A cura do concreto deve ser feita no mínimo 7 dias antes da liberação da praça para o uso.



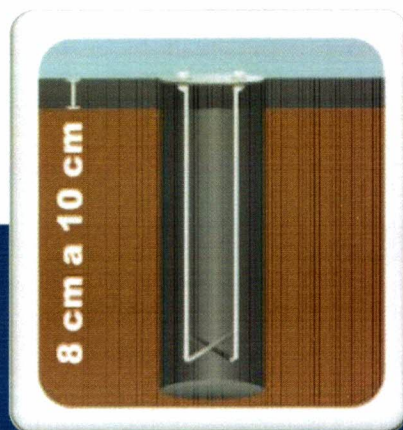
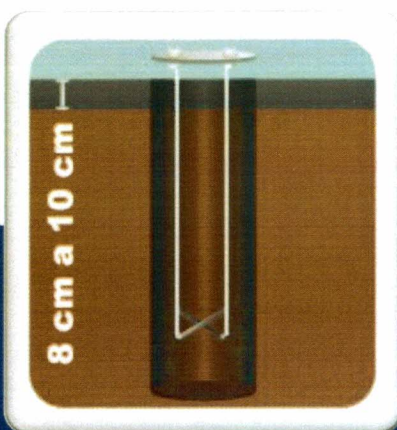
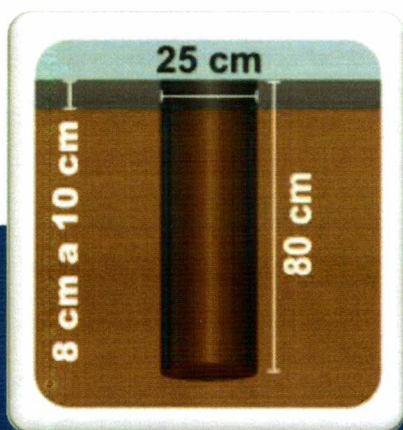
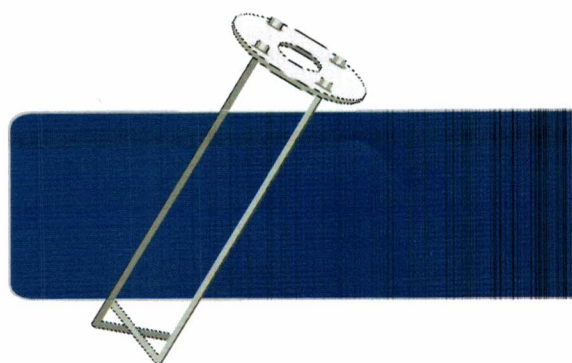

1. Faça um buraco com 25 cm de diâmetro e 80 cm de profundidade;
2. Coloque o chumbador e segure-o um pouco acima do buraco e preencha-o com concreto;
3. Assente a flange do chumbador no nível rente a calçada, que deverá ter de 8 cm a 10 cm de espessura de concreto;
4. A cura do concreto a ser chumbado, deve ser feita no mínimo, 7 dias antes da instalação do equipamento.



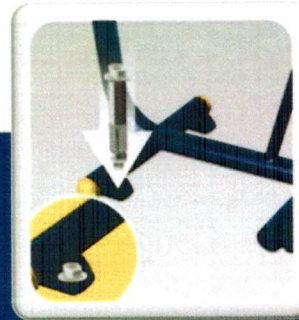
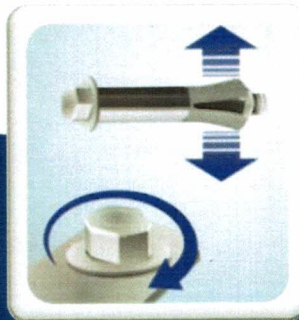
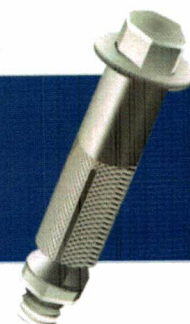

1. Posicione o aparelho conforme sua posição na planta;
2. Com uma furadeira, usando uma broca de vídea nº14, fure o concreto com o aparelho posicionado no local;
3. Fixe o Parabolt pressionando-o até se encaixar completamente, apoiando o aparelho no chão;
4. Rosqueie a porca do Parabolt para fixar o aparelho;
5. Em seguida, faça o mesmo processo no lado inverso ao primeiro furo, garantindo que o aparelho seja posicionado corretamente;
6. Repita o processo nos demais orifícios do aparelho.