



**Acesso Telecom**

Ao

**PREFEITURA MUNICIPAL DE FRANCISCO BELTRAO**

**Pregão nº 16/2018**

Proposta Técnica e Comercial

A Empresa **ACESSO TELECOM LTDA - ME**, inscrita no CNPJ: 10.539.098/0001-03, localizada na SRTVS QD 701 CONJUNTO E BLOCO 2/4 N 70 SALA15 B SOBRELOJA BRASILIA – DF. Apresenta sua proposta comercial referente à cotação eletrônica acima epigrafada.

Proposta Comercial					
Item	Descrição	QTD	NCM	Valor Unitário	Valor Total
04	<p><b>Fabricante: HP</b> <b>Modelo: HP Proliant DL380</b></p> <p>Servidor Proliant DL380 Gen10 4114 1P 32G 8SFF Svr S-Buy: - 1x Processador Intel® Xeon-Silver 4114 (2.2GHz/10-core/13.75MB/85W) - 2 x módulo de memória de 16GB DDR4-2666 (12 Slots por Processador) - Suporta até 8 discos SFF - Controladora de discos P408i-a SR Gen10 2GB 12Gb (suporta Raid 0/1/5/6/10/50/60) - Placa de rede Integrada com 4 portas 1Gb - 1 x DVD-RW 9.5mm - iLO 5 ASIC - Incluso licenciamento iLO Advanced 3 anos 24 x 7 - 1x fonte de 500W Flex Slot Platinum Hot Plug Low Halogen - Gabinete Rack (2U) - Acompanha trilho (SFF Easy Install) - Garantia de 3 anos peças, 3 anos de serviço e 3 anos atendimento Onsite - Windows SERVER 2012 R2, STANDARD - HD 2TB, 7.2K, RPM, SATA, 6GBPS, 3.5</p> <p>Link do produto (folder): <a href="https://www.hpe.com/br/pt/product-catalog/servers/proliant-servers/pip.specifications.hpe-proliant-dl380-gen10-4114-1p-32gb-r-p408i-a-8sff-500w-ps-server.1010026956.html">https://www.hpe.com/br/pt/product-catalog/servers/proliant-servers/pip.specifications.hpe-proliant-dl380-gen10-4114-1p-32gb-r-p408i-a-8sff-500w-ps-server.1010026956.html</a></p>	04		R\$ 15.047,70	R\$ 60.190,80
<b>Valor Total da Proposta:</b>					<b>R\$ 60.190,80</b>

Valor total da proposta: O valor total da proposta é de **R\$ R\$ 60.190,80** (Sessenta mil cento e noventa Reais e oitenta Centados)

Declaramos que a validade desta proposta é de 90 (Noventa) dias, consecutivos, contados da apresentação da mesma.

Declaramos que o prazo de entrega máximo dos bens arrematados pela nossa empresa será de até 30(Trinta) dias, contados da data de envio da ordem de fornecimento.

CNPJ: 10.539.098/0001-03

SRTVS QD 701 CONJUNTO E BLOCO 2/4 N 70 SALA15 B SOBRELOJA BRASILIA – DF

CEP: 70.340-902

Tel: (61) 3256-8473 E-mail: [governo@acessotelecom.org](mailto:governo@acessotelecom.org)



**Acesso Telecom**

Declaramos que a garantia dos produtos ofertados para o presente processo licitatório é de 36(trinta e seis) meses, contados da data da entrega e do recebimento definitivo;

Declaramos expressamente que, no (s) preço (s) acima ofertado (s), estão inclusos todos os custos indiretos e já com fretes inclusos.

Declaramos que nos enquadramos na condição de micro e pequena empresa prevista na Lei Complementar 123/06.

Declaramos que a conta bancária da empresa **ACESSO TELECOM LTDA - ME**, para fins de recepção de pagamentos deverá ser feito no **Banco: Banco do Brasil – 001 Agência: 3475-4 Conta Corrente: 34397-8**.

Brasília, 22 de Fevereiro de 2018.

---

Breno Cardoso de Bastos Garcia  
Diretor Comercial  
CPF: 012.971.346-56  
RG: 3.768.485 SSP-DF

# COPYINFO INFORMÁTICA

**CNPJ 07.940.946/0001-87 copyinfo@sinos.net 51 3595 8034**

**MUNICÍPIO DE FRANCISCO BELTRÃO  
PREGÃO Nº 16/2018**

Apresentamos nossa proposta para fornecimento:

Item	Descrição do Objeto	QT	MARCA / MODELO	Unitario	Valor RS total
15	PLACA COM AS SEGUINTEES ESPECIFICAÇÕES MÍNIMAS: PROCESSADOR DIVERSAS INTERFACES DE ENTRADA E SAÍDA COMO UM SLOT MINI-PCI EXPRESS, PORTA ETHERNET DE 100 MB, SLOT MICROSD, PORTA USB HOST E PORTA USB CLIENTE. - CERTIFICAÇÃO ARDUINO, OU SEJA, COMPATIBILIDADE COM AMPLA VARIEDADE DE BLINDAGENS ARDUINO UNO R3. - MEMÓRIA DDR3 DE 256 MB, SRAM EMBARCADA DE 512 KB, NOR FLASH DE 8 MB E EEPROM PADRÃO DE 8 KB ON-BOARD, ALÉM DE SUPORTE PARA PLACA MICROSD COM ATÉ 32 GB. - PROGRAMÁVEL VIA AMBIENTE DE DESENVOLVIMENTO INTEGRADO ARDUINO QUE É COMPATÍVEL COM OS SISTEMAS OPERACIONAIS HOST MICROSOFT WINDOWS, MAC OS E LINUX (SUPORTE PARA A VERSÃO PARA LINUX DO YOCTO 1.4 POKY.). ESPECIFICAÇÕES PROCESSADOR: 400MHZ, 32- BIT - CACHE: 16 KBYTES ON-DIE L1. - FÁCIL DE PROGRAMAR: SINGLE THREAD, SINGLE CORE, CONSTANT SPEED. - REAL TIME CLOCK (RTC) INTEGRADO. - 256MB DDR3 DRAM. - REDE: 10/100M ETHERNET. - USB 2.0 HOST CONNECTOR. - USB 2.0 CLIENT CONNECTOR. - MEMÓRIA FLASH: 8MB. - JTAG PADRÃO 10- PINOS PARA DEBUGGING. - SUPORTA I2C, SPI, UART E ICSP	05	Intel gen 2 Galileo	601,30	3006,50
					RS 3006,50

Prazo de validade da proposta: no mínimo de 60 (sessenta) dias

Prazo de entrega do material: no máximo de 30 (trinta) dias, contados a partir do recebimento da Nota de empenho.

Prazo de garantia do material: no mínimo 12 (doze) meses, a contar da data de emissão da Nota Fiscal;

Local de entrega do material: o material será entregue conforme Termo de Referência,

Declaração: nos preços cotados estão incluídas todas as despesas tais como frete (CIF), impostos, taxas, seguros, tributos e demais encargos de qualquer natureza incidentes sobre o objeto do Pregão.

BANCO BRASIL AG 0314-X C/C 50355-X - BANRISUL AG 0290 C/C 06.198225.0-5



Novo Hamburgo, 19 de fevereiro de 2018

Jane Cavalheiro Backes  
586910730-04

**Rua Eptácio Pessoa, 1081 – Novo Hamburgo - RS**

# COPYINFO INFORMÁTICA

CNPJ 07.940.946/0001-87 copyinfo@sinos.net 51 3595 8034

MUNICÍPIO DE FRANCISCO BELTRÃO  
PREGÃO N° 16/2018

Apresentamos nossa proposta para fornecimento:

Item	Descrição do Objeto	QT	MARCA / MODELO	Unitario	Valor R\$ total
	KIT ARDUINO INICIANTE : 01XCD COM O MANUAL COMPLETE DE 90 PAGINAS EM PORTUGUÊS + DRIVERS + PROGRAMAS. 01 X PROTOBOARD 840 01 X CABO USB AB OU CABO USB- MICRO B 01 X SENSOR DE TEMPERATURA LM35 01 X SENSOR DE LUMINOSIDADE (LDR 5MM) 01 X POTENCIÔMETRO 10K 01 X BARRA GRÁFICA DE LEDS 01 X DISPLAY DE 7 SEGMENTOS 01 X CIRCUITO INTEGRADO 4511 01 X LED RGB				
19	04 X CHAVE MOMENTÂNEA (PUSHBUTTON) 05 X LEDS AMARELOS 05 X LEDS VERDES 05 X LEDS VERMELHOS 01 X LED ALTO BRILHO 15 X RESISTORES 300 05 X RESISTORES 10K 01 X BUZZER 01 X DISPLAY DELCD 16X2 COM BACKLIGHT ( COM CONECTOR JÁ SOLDADO) 20 X FIOS JUMPER PREMIUM M/M DE 20CM 10 X FIOS JUMPER PREMIUM M/M DE 10CM 01 X CAIXA ORGANIZADORA	10	Xtech Arduino	Kit 211,17	2111,73
					RS 2111,73

Prazo de validade da proposta: no mínimo de 60 (sessenta) dias

Prazo de entrega do material: no máximo de 30 (trinta) dias, contados a partir do recebimento da Nota de empenho.

Prazo de garantia do material: no mínimo 12 (doze) meses, a contar da data de emissão da Nota Fiscal;

Local de entrega do material: o material será entregue conforme Termo de Referência,

Declaração: nos preços cotados estão incluídas todas as despesas tais como frete (CIF), impostos, taxas, seguros, tributos e demais encargos de qualquer natureza incidentes sobre o objeto do Pregão.

BANCO BRASIL AG 0314-X C/C 50355-X - BANRISUL AG 0290 C/C 06.198225.0-5



Novo Hamburgo, 19 de fevereiro de 2018

Jane Cavaleiro Backes  
586910730-04

Rua Epitácio Pessoa, 1081 – Novo Hamburgo - RS

**À PREFEITURA MUNICIPAL DE FRANCISCO BELTRÃO/PR****PROPOSTA COMERCIAL**

Razão Social da Empresa: D P I Comércio de Eletro Eletrônicos LTDA ME  
CNPJ Nº: 08.257.348/0001-70 - Inscrição Estadual: 224.107.438.118 - Inscr. Municipal: 29296  
Endereço: Rua Américo Giraldeia, 75 Vila dos Lavradores - CEP 18609-087, Botucatu/SP.  
Telefone: 14-3354-4451/14-99728-4368 - email: [dpicomercio@hotmail.com](mailto:dpicomercio@hotmail.com)  
Representante da Empresa: Ronaldo de Carvalho  
Cargo: Diretor Comercial RG: 42.212.473-4 CPF: 313.750.468-61  
Dados Depósito: Banco do Brasil - 001- Ag.: 6854-3 - C.C.: 7560-4

Aquisição de equipamentos para implantação do Núcleo de Pesquisa e Treinamento em Tecnologias Abertas - CVT - NUTAB		Pregão Eletrônico nº 016/2018 Processo Administrativo nº 054/2018 UASG : 987565				
Item	Descrição do Produto	Marca/Mod	UN	Qt	Valor/Un	Preço Global
05	<b>MAC PRO – APPLE – MD8778LL/A</b> COMPUTADOR DE ALTA PERFORMANCE: 3,5GHZ 6 CORE CACHE L3 DE 12MB, 16GB DE MEMÓRIA RAM ECC DDR3 DE 1866MHZ, DOIS PROCESSADORES GRÁFICOS COM 3GB DE VRAM GDDR5 CADA, 1526 PROCESSADORES DE FLUXO, BUS DE MEMÓRIA DE 384 BITS, 240GB/S DE LARGURA DE BANDA DE MEMÓRIA E 2,2 TERAFLOPS DE POTÊNCIA. 256GB DE ARMAZENAMENTO EM FLASH COM PCIE, PORTA HDMI COMPATÍVEL COM SAÍDA DE ÁUDIO MULTICANAL. 4 USB 3.0, 6 ENTRADAS THUNDERBOLT 2, DUAL GIGABIT ETHERNET E HDMI 1.4 ULTRA HD.	<u>Apple</u> <u>MD878LL/A</u>	UN	1	R\$ 14.669,00	R\$ 14.669,00
<b>Valor Total: Quatorze mil e seiscentos e sessenta e nove reais.</b>						<b>R\$ 14.669,00</b>

Prazo de validade da proposta: 60 (sessenta) dias, a contar da data da abertura da licitação.

Prazo de entrega do material: até 20 (vinte) dias conforme Anexo I do edital.

A garantia dos produtos é de: 12 meses

Declaramos que nos preços estão inclusos todos os custos, tributos e despesas necessárias ao cumprimento integral do objeto, não sendo considerados pleitos de acréscimos a esse ou a qualquer título posteriormente, observadas ainda as isenções previstas na legislação.

Declaramos que cumprimos todos os prazos estabelecidos no Edital de seus anexos.

Declaramos aceitação total e irrestrita às condições do presente Edital.



DPI - DISTRIBUIDORA PAULISTA

000490

Rua Américo Giraldela, 75-Vila dos Lavradores - Botucatu - SP - CEP: 18609-087 - Tel.: 14-3354-4451 - CNPJ: 08.257.348/0001-70

Botucatu, 19 de fevereiro de 2018

RONALDO DE CARVALHO  
Diretor Comercial  
RG: 42.212.473-4  
CPF nº 513.750.468 61  
D P I Comércio LTDA ME  
CNPJ: 08.257.348/0001-70

08.257.348/0001-70

IE: 224.107.438.118

DPI COMÉRCIO DE ELETRÔ ELETRÔNICOS

R. Américo Giraldela, 75

V. Lavradores - CEP: 18.609-087

BOTUCATU - SP

**À PREFEITURA MUNICIPAL DE FRANCISCO BELTRÃO/PR****PROPOSTA COMERCIAL**

Razão Social da Empresa: D P I Comércio de Eletro Eletrônicos LTDA ME  
 CNPJ Nº: 08.257.348/0001-70 - Inscrição Estadual: 224.107.438.118 – Inscr. Municipal: 29296  
 Endereço: Rua Américo Giraldeia, 75 Vila dos Lavradores - CEP 18609-087, Botucatu/SP.  
 Telefone: 14-3354-4451/14-99728-4368 – email: [dpicomercio@hotmail.com](mailto:dpicomercio@hotmail.com)  
 Representante da Empresa: Ronaldo de Carvalho  
 Cargo: Diretor Comercial RG: 42.212.473-4 CPF: 313.750.468-61  
 Dados Depósito: Banco do Brasil – 001- Ag.: 6854-3 – C.C.: 7560-4

Aquisição de equipamentos para implantação do Núcleo de Pesquisa e Treinamento em Tecnologias Abertas - CVT - NUTAB				Pregão Eletrônico nº 016/2018 Processo Administrativo nº 054/2018 UASG : 987565		
Item	Descrição do Produto	Marca/Mod	UN	Qt	Valor/Un	Preço Global
18	<b>RASPBERRY – PI 3 –MODEL B</b> RASPBERRY PI 3 – MODEL B. CONTEÚDO: DIMENSÕES: 85MM X 56MM X 17MM; PROCESSADOR BROADCOM 900MHZ BCM2836; ARMV7 QUAD CORE SOC; GPU BROADCOM VIDEOCORE IV;1GB DE RAM; 4X PORTA USB COM SAÍDA MÁXIMA DE 1.2ª; BARRAMENTO DE 40 PINOS PARA ACESSO AO GPIO;SAÍDA DE AUDIO/VIDEO NO CONECTOR DE 4 POLOS 3.5MM, HDMI OU RAW LCD (DSI); ARMAZENAMENTO: MICROSD;CONECTOR ETHERNET RJ45 10/100 PERIFÉRICOS DE BAIXO NÍVEL: 27X GPIO; UART; BUS I2C; BUS SPI COM DOIS CHIP SELECTS; +3,3V; 5V;GND; REQUERIMENTOS DE ALIMENTAÇÃO:5V @ 600MA VIA MICRO USB OU BARRAMENTO GPIO. SUPORTE A WINDOWS 10IOT, DEBIAN GNU/LINUX, FEDORA, ARCH LINUX, RISC OS E MAIS!	<u>RASPBERRY</u> <u>PI 3</u>	UN	10	R\$ 286,26	R\$ 2.862,60
<b>Valor Total: Dois mil e oitocentos e sessenta e dois reais e sessenta centavos.</b>						<b>R\$ 2.862,60</b>

Prazo de validade da proposta: 60 (sessenta) dias, a contar da data da abertura da licitação.

Prazo de entrega do material: até 20 (vinte) dias conforme Anexo I do edital.

A garantia dos produtos é de: 12 meses

Declaramos que nos preços estão inclusos todos os custos, tributos e despesas necessárias ao cumprimento integral do objeto, não sendo considerados pleitos de acréscimos a esse ou a qualquer título posteriormente, observadas ainda as isenções previstas na legislação.

Declaramos que cumprimos todos os prazos estabelecidos no Edital de seus anexos.



Declaramos aceitação total e irrestrita às condições do presente Edital.

Botucatu, 19 de fevereiro de 2018

RONALDO DE CARVALHO  
Diretor Comercial  
RG: 42.212.473-4  
CPF n° 313.750.468.61  
D P I Comércio LTDA ME  
CNPJ: 08.257.348/0001-70

08.257.348/0001-70  
IE: 224.107.438.118  
DPI COMÉRCIO DE ELETRÔ ELETRÔNICOS  
R. Américo Giraldela, 75  
V. Lavradores - CEP: 18.609-087  
BOTUCATU - SP



# GILSON GILBERTO LISE ME<sup>000493</sup>

RUA SÃO MATEUS- 580 INDUSTRIAL  
FRANCISCO BELTRÃO- PARANÁ- CEP 85.601-720  
CNPJ 04.255.660/0001-74- INSC. ESTADUAL 90226453-12  
EMAIL- [giga@wln.com.br](mailto:giga@wln.com.br) – FONE/FAX (46) 3524-0546

## PROPOSTA COMERCIAL

**OBJETO: Aquisição de equipamentos para implantação do Núcleo de Pesquisa e Treinamento em Tecnologias Abertas – CVT - NUTAB**

A empresa GILSON GILBERTO LISE - ME, pessoa jurídica de direito privado, inscrita no CNPJ nº 04.255.660/0001-74, sediada na Rua São Mateus, nº 580, bairro Industrial, na cidade de Francisco Beltrão, Estado do Paraná, por intermédio de seu representante legal o Sr. Gilson Gilberto Lise, portador da Carteira de Identidade Civil RG nº 5.233.733-0, expedida pela SSP/PR, e inscrito no CPF nº 697.691.259-20, propõe fornecer à Prefeitura Municipal de Francisco Beltrão, em estrito cumprimento ao previsto no Edital de Pregão Eletrônico nº 016/2018, conforme abaixo discriminado:

Item	Qtde	Unid	Descrição	Valor Unit R\$	Valor Total R\$
22	5,00	Unid	BANCADA NÚCLEO DE PESQUISA: BANCADA PARA INFORMÁTICA 1,95 X 1,20. <b>Marca: Artflex</b>	1.086,60	5.433,00
23	5,00	Unid	BANCADA LABORATÓRIO DE TREINAMENTO: BANCADA PARA INFORMÁTICA 2,30 X 171.5. <b>Marca: Artflex</b>	1.083,00	5.415,00
24	1,00	Unid	BANCADA LABORATÓRIO DE TECNOLOGIAS ABERTAS: BANCADA CENTRAL PARA 10 ESTAÇÕES DE TRABALHO 4,70 X 1,20. <b>Marca: Artflex</b>	3.130,00	3.130,00
25	3,00	Unid	BALCÃO EQUIPAMENTOS TECNOLOGIAS ABERTAS: BALCÃO 2 PORTAS 0,70 X 0,85 X 0,60. <b>Marca: Artflex</b>	743,00	2.229,00
26	3,00	Unid	NICHOS PARA EQUIPAMENTOS 0,50 X 1,45 X 0,40. <b>Marca: Artflex</b>	332,65	997,95

Valor Total R\$ 17.204,95 (Dezessete mil e duzentos e quatro reais com noventa e cinco centavos).

Não é possível anexar prospecto dos itens 22, 23, 24, 25 e 26 pois os mesmos são com medidas de moveis sob medida e não sendo moveis de serie.

### IDENTIFICAÇÃO DO CONCORRENTE:

RAZÃO SOCIAL: GILSON GILBERTO LISE ME  
CNPJ: 04.255.660/0001-74 INSCRIÇÃO ESTADUAL: 90226453-12  
REPRESENTANTE: GILSON GILBERTO LISE E CARGO: PROPRIETÁRIO  
CARTEIRA DE IDENTIDADE: 5 233 733 0 E CPF: 697.691.259-20  
ENDEREÇO: Rua São Mateus nº 580 Industrial, Francisco Beltrão- Pr  
EMAIL: [giga@wln.com.br](mailto:giga@wln.com.br)  
TELEFONE: 46-35240546  
BANCO CAIXA ECONÔMICA FEDERAL  
AGÊNCIA: 0601 e Nº. DA CONTA BANCÁRIA: 2236-7

Informar que a proponente obriga-se a cumprir todos os termos da Nota de Empenho a ser firmada com a vencedora do certame.

Informar que a validade desta proposta é de **60 (sessenta) dias corridos**, contados da data da abertura da sessão pública de **PREGÃO ELETRÔNICO**.

Prazo máximo de entrega dos materiais será de acordo com o ANEXO I do edital.

**Nos preços ofertados já estão inclusos os tributos, fretes, taxas, seguros, encargos sociais, trabalhistas e todas as demais despesas necessárias à execução do objeto.**

Francisco Beltrão, 19 de Fevereiro de 2018.

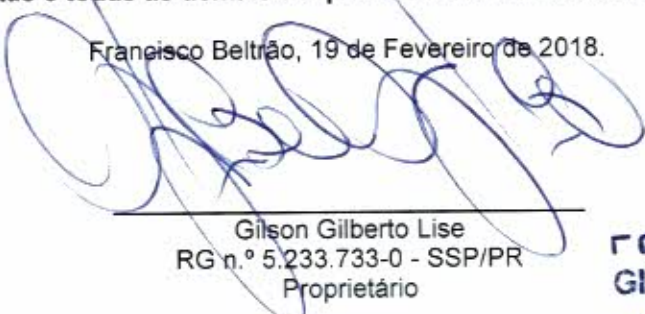
  
\_\_\_\_\_  
Gilson Gilberto Lise  
RG nº 5.233.733-0 - SSP/PR  
Proprietário

Γ 04.255.660/0001-74  
**GILSON GILBERTO LISE**  
Rua São Mateus, 580  
Bairro Industrial - CEP 85601-72  
FRANCISCO BELTRÃO - PARANÁ



Prezados Senhores,

Apresentamos a V.S.<sup>a</sup>, nossa proposta de preços de fornecimento de bens e/ou serviços descritos na tabela abaixo, nos termos do Edital e seus Anexos.

Proposta Comercial Referente ao Pregão 16/2018

Item	Descrição	Marca/Modelo	QTD	Valor Unit. (R\$)	Valor Total (R\$)
03	3D CLONER ST COMUNICAÇÃO VIA USB CONECTIVIDADE WI-FI SISTEMA OPERACIONAL WINDOWS, APPLE E LINUX KIT DE SUPRIMENTOS.	3D CLONER / ST	01	R\$ 12.128,85	R 12.128,85
07	STORAGE - STORAGE: 20 TERABYTES, 4 BAIAS FRONTAIS, DUAS ENTRADAS USB 3.0, ALIMENTAÇÃO DE 90W E DUAS ENTRADAS RJ47	WD / My Cloud Expert Series EX4100 4-Bay Diskless NA	01	R\$ 7.246,00	R\$ 7.246,00
20	ASPBERRY PI 3 MODEL B. CONTEÚDO: DIMENSÕES: 85MM X 56MM X 17MM; PROCESSADOR BROADCOM 900MHZ BCM2836; ARMV7 QUAD CORE SOC; GPU BROADCOM VIDEOCORE IV; 1GB DE RAM; 4X PORTA USB COM SAÍDA MÁXIMA DE 1.2ª; BARRAMENTO DE 40 PINOS PARA ACESSO AO GPIO; SAÍDA DE AUDIO/VIDEO NO CONECTOR DE 4 POLOS 3.5MM, HDMI OU RAW LCD (DSI); ARMAZENAMENTO: MICROSD; CONECTOR ETHERNET RJ45 10/100 PERIFÉRICOS DE BAIXO NÍVEL: 27X GPIO; UART; BUS I2C; BUS SPI COM DOIS CHIP SELECTS; +3,3V; 5V; GND; REQUERIMENTOS DE ALIMENTAÇÃO: 5V @ 600MA VIA MICRO USB OU BARRAMENTO GPIO. SUPORTE A WINDOWS	LEGO / EV3 31131	04	R\$ 2.199,75	R\$ 8.799,00

Joao Henrique Louredo Rocha – ME Rua professora Zely guedes Ximenes, 171 Bairro Aeroporto Aracaju (SE)  
 CEP 49020-080 CNPJ 12534397/0001-80 IE 27.128.759-4 Tel: (079) 3041-3661  
[Infor.financeiro@infor.net.com.br](mailto:Infor.financeiro@infor.net.com.br) [www.inforviewbroadcast.com.br](http://www.inforviewbroadcast.com.br)



**SONY** **Nikon** **Canon** harman / kardon





10IOT, DEBIAN GNU/LINUX, FEDORA, ARCH LINUX, RISC OS E MAIS!				
Valor Total da Proposta:				R\$ 28.173,85

**Validade da Proposta:** 60 dias.

**Prazo de Entrega:** 20 dias

**Prazo de Garantia:** 12 meses de Garantia nas condições contidas no Edital

Declaramos que estamos de pleno acordo com todas as condições estabelecidas no Edital e seus Anexos, bem como aceitamos todas as obrigações e responsabilidades especificadas no Termo de Referência.

Declaramos que nos preços cotados estão incluídas todas as despesas que, direta ou indiretamente, fazem parte do presente objeto, tais como gastos da empresa com suporte técnico e administrativo, impostos, seguros, taxas, ou quaisquer outros que possam incidir sobre gastos da empresa, sem quaisquer acréscimos em virtude de expectativa inflacionária e deduzidos os descontos eventualmente concedidos, inclusive frete.

Caso nos seja adjudicado o objeto da licitação, comprometemos a assinar o Contrato no prazo determinado no documento de convocação, e para esse fim fornecemos os seguintes dados:

Razão Social: JOAO HENRIQUE LOUREDO ROCHA ME

CNPJ: 12.534.397/0001-80

Rua Professora Zely Guedes Ximenes, 171 – Aeroporto

Aracaju/SE CEP: 49.037-530

Telefone: 79 9 81185948

Dados Bancários:

Banco: Banese 047

Agência: 035

Conta Corrente: 03102474-5

Dados do Representante Legal da Empresa para assinatura da Ata:

Nome: João Henrique Lourêdo Rocha

Endereço: Rua Eng Fook Mau, 299 – Augusto Franco

CEP: 49030-310

CPF: 054402555-59 Cargo/Função: sócio proprietário

Aracaju, SE 19 de Fevereiro de 2018

*João Henrique Lourêdo Rocha*

João Henrique Lourêdo Rocha

12.534.397/0001-80

JOÃO HENRIQUE LOUREDO ROCHA-ME

Rua Profª Zely Guedes Ximenes, 171

B. Aeroporto - CEP: 49.037-530

Aracaju - SE

Joao Henrique

o Aracaju (SE)



SONY

Nikon

Canon

harman / kardon

MONITOR AUDIO





## PADRÃO DE PROPOSTA COMERCIAL

À PREFEITURA MUNICIPAL DE FRANCISCO BELTRÃO  
A/C: COMISSÃO PERMANENTE DE LICITAÇÕES  
PREGÃO ELETRÔNICO Nº 016/2018

**Objeto:** Aquisição de equipamentos para implantação do Núcleo de Pesquisa e Treinamento em Tecnologias Abertas - CVT - NUTAB

A empresa Marcelo Josué Roehrs ME, inscrita no CNPJ sob nº 17.453.147/0001-30, sediada à Rua Rio de Janeiro, 1727, sala 01, centro, na cidade de Capanema, estado do Paraná, através do seu representante legal Ulisses Ricardo Roehrs, portador do documento de identidade nº 8.091.506-3 II/Pr e CPF sob o nº 043.576.449-76, Rua Rio de Janeiro, 1059, centro, cidade de Capanema, Estado do Paraná, propõe fornecer à Prefeitura Municipal de Francisco Beltrão, em estrito cumprimento ao previsto no Edital de Pregão Eletrônico nº 016/2018, conforme abaixo discriminado:

ITEM	CODIGO	ESPECIFICAÇÃO	QTDE	UNID.	VALOR UN.	VALOR TOTAL
11	59545	NOTEBOOK DE ALTA PERFORMANCE: TELA DE 13,3 POLEGADAS COM RESOLUÇÃO DE 1440 X 900, 128GB DE ARMAZENAMENTO EM FLASH COM PEIE, PROCESSADOR DE 2,7GHZ E 3MB DE CACHE L3 COMPARTILHADA, 4GB DE MEMÓRIA LPDDR3 1600MHZ INTEGRADA, BATERIA DE AUTONOMIA DE 12 HORAS DE NAVEGAÇÃO WIRELESS, CARREGADOR 45W, SAÍDA THUNDERBOLT E TECNOLOGIA BLUETOOTH 4.0	1	UN	R\$ 11.132,20	R\$ 11.132,20
VALOR TOTAL					R\$	11.132,20

ONZE MIL, CENTO E TRINTA E DOIS REAIS E VINTE CENTAVOS

MARCA APPLE  
FABRICANTE APLE  
MODELO MacBook Pro Tela Retina 13.3" MF839  
GARANTIA 12 MESES

Declaramos que,

- 1) Nos preços indicados em nossa proposta estão computadas todas as despesas de execução, mão de obra, transporte, os tributos, encargos sociais e trabalhistas, e demais custos que os compõem.
- 2) O prazo de validade de nossa proposta e de 60 (sessenta) dias corridos, a contar da abertura da licitação.
- 3) Caso nos seja adjudicado o objeto da presente licitação, nos comprometemos a assinar o contrato no prazo determinado, indicando para esse fim o Sr. MARCELO JOSUE ROEHRS, carteira de identidade nº 6.926.782-3 SSP/Pr e CPF nº 023.206.539-02, Empresário,

Marcelo Josué Roehrs - Me  
CNPJ 17.453.147/0001-30 - I.e 90618510-51  
Rua Rio de Janeiro, 1727, sala 01, Centro, Capanema, Paraná  
contato@idh9.com - www.idh9.com - (46) 3030-1030





# IGUAÇU

Desenvolvimento Humano e Organizacional

Proprietário, residente a Rua Território do Acre, 775, Capanema estado do Paraná, como responsável desta empresa.

4) Caso consagrarmos vencedores nesta licitação, o pagamento do preço do contrato, de acordo com nossa proposta financeira, será creditado em nossa conta corrente de nº 633780, Agência nº 0738, do Banco Sicredi.

5) Ciente da obrigatoriedade de cumprir todos os termos da Nota de Empenho a ser firmada com a vencedora do certame.

6) Os equipamentos deverão ser entregues no prazo máximo de 20 (vinte) dias contados do momento do recebimento da nota de empenho.

7) Nos preços ofertados já estão inclusos os tributos, fretes, taxas, seguros, encargos sociais, trabalhistas e todas as demais despesas necessárias à execução do objeto.

8) A proposta apresentada para participar do presente certame foi elaborada de maneira independente pela Proponente, e o conteúdo da proposta, não foi, no todo ou em parte, direta ou indiretamente, informado, discutido ou recebido de qualquer outro participante potencial ou de fato deste certame, por qualquer meio ou por qualquer pessoa.

9) Finalizando, declaramos que estamos de pleno acordo com todas as condições estabelecidas no edital e seus anexos.

Capanema, 20 de fevereiro de 2018

Licitante: MARCELO JOSUÉ ROEHRS - ME  
Rep. Legal: Ulisses Ricardo Roehrs  
RG nº: 8.091.506-3 IIPR/PR  
Diretor Financeiro

17.453.147/0001-30  
MARCELO JOSUÉ ROEHRS  
- ME -

RUA RIO DE JANEIRO, 1727  
SALA 01 - CENTRO  
85780-000 - CAPANEMA - PR

Marcelo Josué Roehrs - Me  
CNPJ 17.453.147/0001-30 - I.e 90618510-51  
Rua Rio de Janeiro, 1727, sala 01, Centro, Capanema, Paraná  
contato@idh9.com - www.idh9.com - (46) 3030-1030



**CARACTERÍSTICAS DETALHADAS**

APPLE MACBOOK PRO 13" RETINA I5-2,7GHZ | 8GB | 128GB (MF839)

**Core i5-2,7GHz | 8GB | 128GB | Intel Iris | 13,3" Retina**

Utilização	Mobilidade
Processador	Intel® Core™ i5 Dual Core
Frequência	2,7 GHz
Turbo Boost / Burst	3,1 GHz
Cache Processador	3 MB
Memória RAM	8 GB
Tipo Memória	DDR3L-1866
Disco SSD	128 GB
Dimensão Ecrã	13,3 "
Tipo de Ecrã	Retina Display LED IPS 2560x1600 pixels
Placa Gráfica	Intel® Iris Graphics 6100
Sistema Áudio	Colunas estéreo e microfone duplo integrado
Drive Ótica	Não
Leitor de Cartões	SDXC card
Interfaces	2x USB 3.0 2x Thunderbolt 2 HDMI Jack 3,5mm
Câmara	FaceTime HD 720p

Comunicações	Wi-Fi 802.11a/b/g/n/ac Bluetooth 4.0
Sistema Operativo	Mac OS X
Software	iPhoto iMovie GarageBand Pages Numbers Keynote Mapas iBooks Safari Mail FaceTime Mensagens Calendário Contactos Lembretes Time Machine Photo Booth iTunes Game Center Pré-visualização Notas App Store
Bateria	Polímeros de Lítio
Autonomia (estimativa)	10 Horas
Outras Funcionalidades	Teclado Retroiluminado Trackpad com tecnologia Force Touch
Dimensões	31,4 x 21,9 x 1,8 cm
Peso	1,58 Kg
Acessórios	Adaptador de Corrente MagSafe 2 60W

## Mention Legale

Tenha em atenção o país de expedição do vendedor, pois o teclado poderá estar configurado para outro idioma. Em caso de dúvida, por favor, consulte o vendedor.

## EAN

0885909937295



# MacBook Pro

Guia de Início Rápido

## Bem-vindo(a) ao seu MacBook Pro

Vamos começar. Pressione o botão de força para iniciar o seu Mac – e o Assistente de Configuração lhe guiará por alguns passos simples para que você tenha tudo funcionando. Ele lhe guiará pela conexão à sua rede Wi-Fi e pela criação de uma conta de usuário. E pode transferir seus documentos, fotos, músicas e outros para o seu novo Mac a partir de outro Mac ou PC.

Você pode iniciar a sessão com o seu ID Apple no “Assistente de Configuração”. Ele irá configurar a sua conta na Mac App Store, na iTunes Store e em aplicativos como o Mensagens e o FaceTime. Ele também configura o iCloud, para que aplicativos como Mail, Contatos, Calendário e Safari tenham todas as suas informações mais recentes. Se você não tiver um ID Apple, é possível criar um no “Assistente de Configuração”.

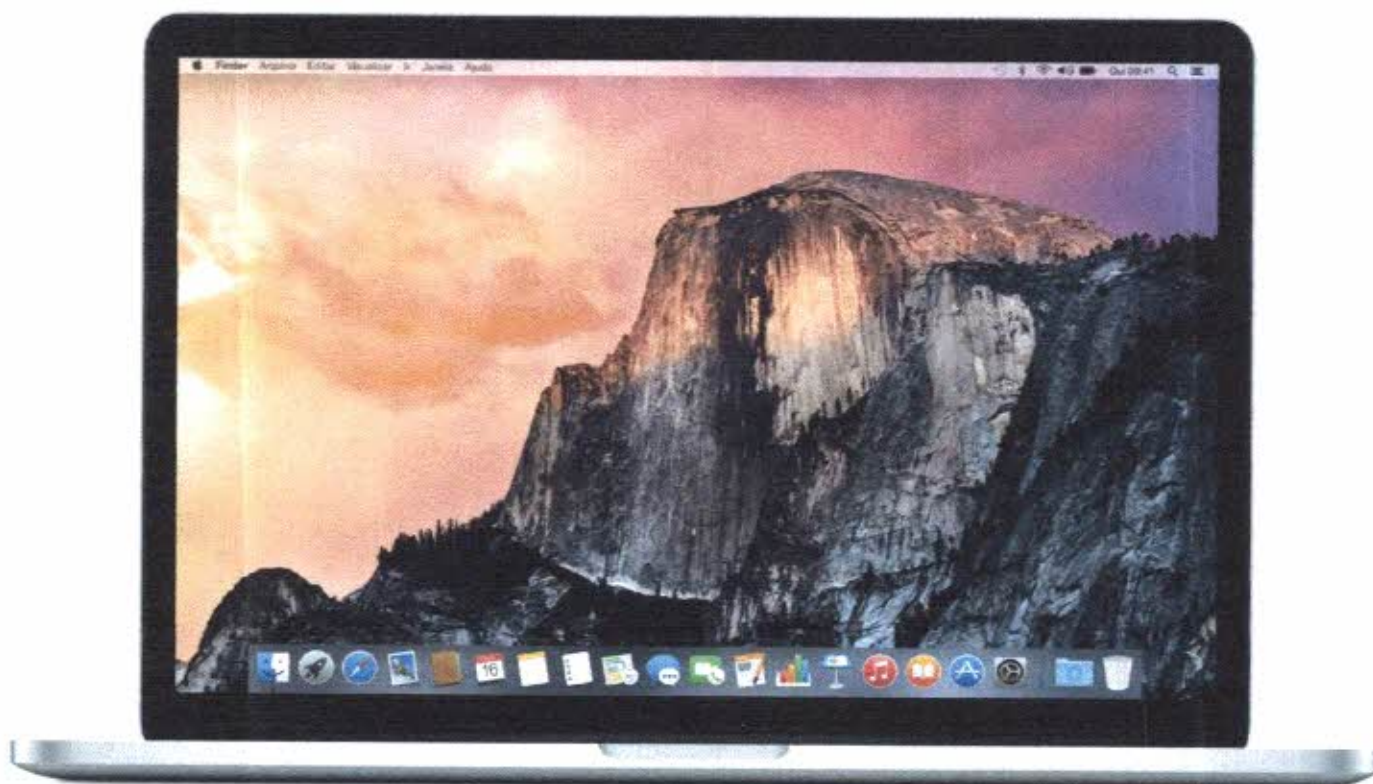

**SDXC**

Transfira fotos do cartão de memória da sua câmera

**HDMI**

Conecte à sua HDTV

**USB 3**

Carregue dispositivos, conecte armazenamento externo e mais

**MagSafe 2**

Conecte o cabo de alimentação magneticamente

**Thunderbolt 2**

Conecte monitores externos e dispositivos de alto desempenho

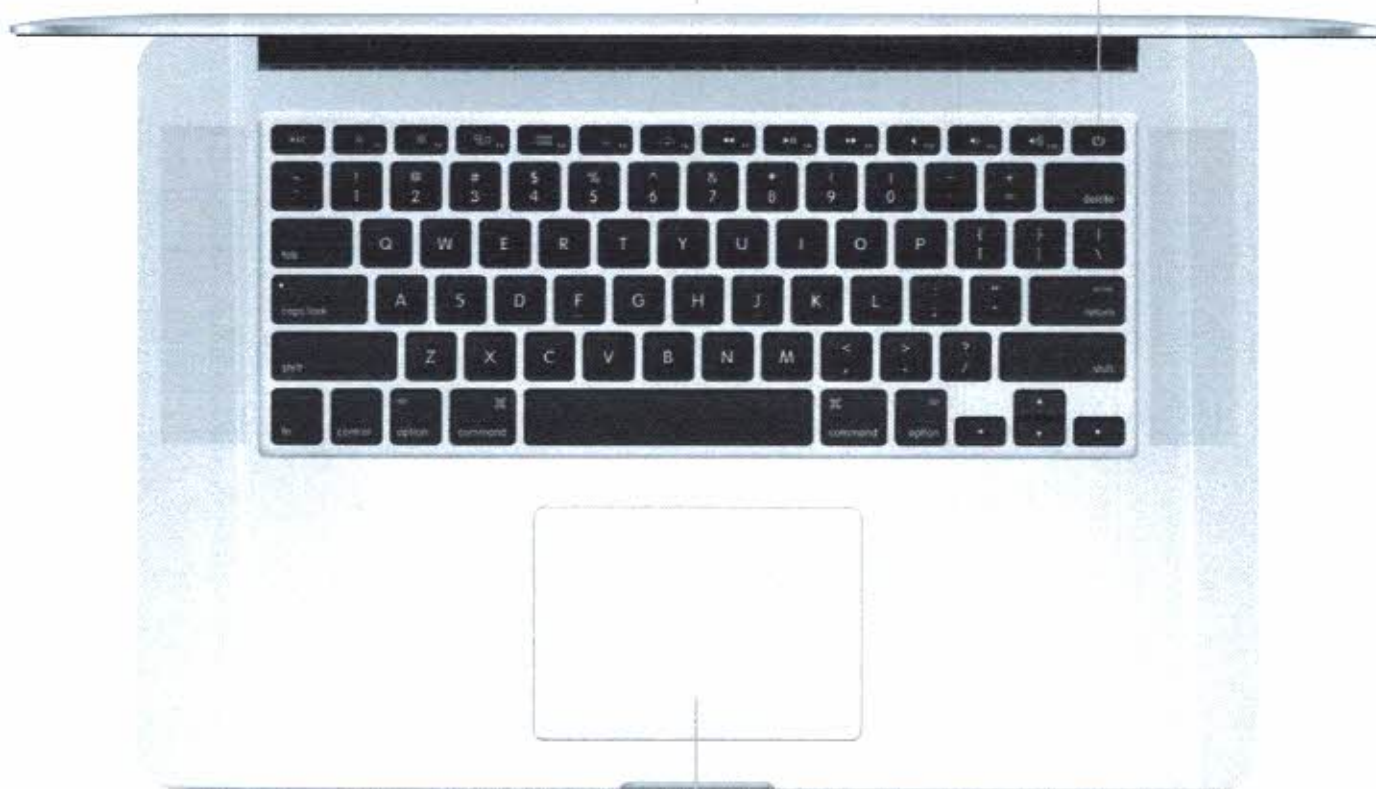
**Câmera FaceTime HD****Botão de força****Trackpad Force Touch**

## Conheça a sua mesa

A mesa do Mac permite que você encontre tudo e faça qualquer coisa. Mantenha os aplicativos que você mais usa no Dock, na parte inferior da tela. Abra as Preferências do Sistema para personalizar a mesa e outros ajustes. Clique no ícone do Finder para acessar todos os seus arquivos e pastas.

A barra de menus na parte superior fornece informações úteis sobre o seu Mac. Para verificar o estado da sua conexão de Internet sem fio, clique no ícone Wi-Fi. O Spotlight permite que você encontre qualquer coisa no Mac ou busque informações on-line. Ele também pode abrir seus aplicativos favoritos.



## Controle o Mac com o trackpad Force Touch

Você pode fazer várias coisas no seu MacBook Pro usando gestos simples no trackpad. E por ser sensível à pressão, o trackpad pode distinguir entre o clique leve e a pressão profunda, alcançando um nível completamente novo de interatividade. Para saber mais, escolha Preferências do Sistema no Dock e clique em Trackpad.

- **Clique**  
Pressione em qualquer lugar do trackpad.
- ◎ **Clique forte**  
Clique e pressione mais fundo. Você pode Clicar forte para buscar mais informações – em uma palavra para defini-la e em um endereço para vê-lo no mapa, dentre outras.
- **Clique secundário (clique com o botão direito)**  
Clique com dois dedos para abrir os menus de atalho.
- ↕↕ **Role com dois dedos**  
Deslize dois dedos pelo trackpad para rolar para cima, para baixo ou para os lados.

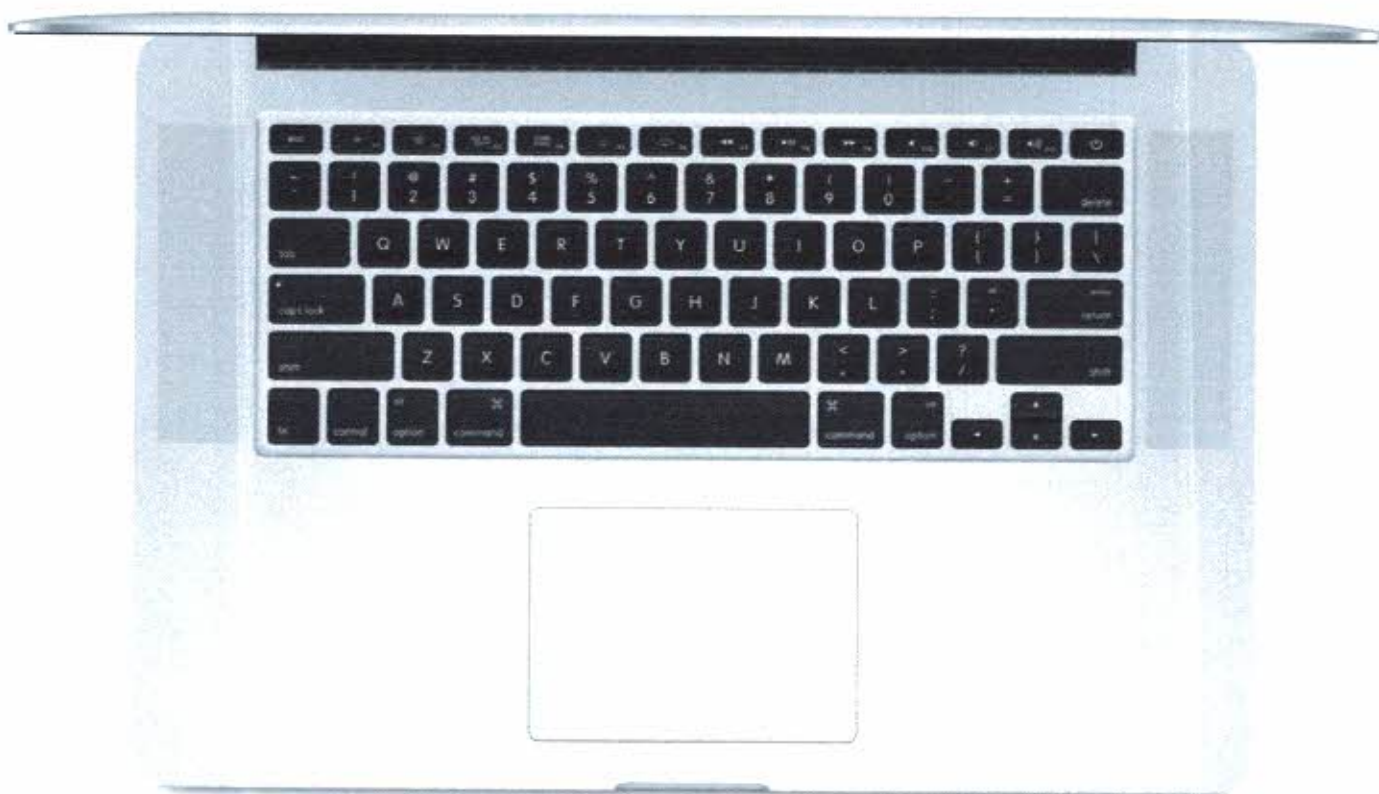

## Faça um backup dos seus dados

Você pode fazer um backup do MacBook Pro via conexão sem fio usando o Time Machine com um AirPort Time Capsule (vendido separadamente). Abra as Preferências do Sistema e clique no ícone do Time Machine para começar.

## Uma nota importante

Leia este documento e as informações de segurança no manual de *Informações Importantes do Produto* cuidadosamente antes de usar o seu computador pela primeira vez.

## Saiba mais

Para visualizar o manual *Elementos Básicos do MacBook Pro* no iBooks, abra o iBooks e busque por “Elementos Básicos do MacBook Pro” na iBooks Store. Você também pode encontrar mais informações, assistir a demonstrações e aprender mais sobre os recursos do MacBook Pro em [www.apple.com/br/macbook-pro](http://www.apple.com/br/macbook-pro).

## Ajuda

Você pode encontrar respostas para as suas perguntas, assim como instruções e informações de resolução de problemas na Ajuda Mac. Clique no ícone do Finder, clique em Ajuda na barra de menus e escolha Ajuda Mac ou “Conheça o seu Mac”.

## Utilitários do OS X

Se você tiver um problema com o seu Mac, os Utilitários do OS X podem lhe ajudar a restaurar o software e os dados a partir de um backup do Time Machine ou a reinstalar o OS X e os aplicativos da Apple. Se o Mac detectar um problema, abra os Utilitários do OS X reiniciando o computador enquanto mantém pressionadas as teclas Comando e R.

## Suporte

Visite [www.apple.com/br/support/macbookpro](http://www.apple.com/br/support/macbookpro) para obter suporte técnico para o MacBook Pro. Ou ligue para 0800-761-0880.

[www.apple.com/support/country](http://www.apple.com/support/country)

Nem todos os recursos estão disponíveis em todas as áreas.

TM e © 2015 Apple Inc. Todos os direitos reservados. Designed by Apple in California.

Printed in XXXX. BR034-00670-A

**PROPOSTA COMERCIAL**

A empresa **Plataforma Computadores e Energia LTDA**, estabelecida na Rua Domingos Caetano do Amaral, 128, Bairro Batel, Guarapuava, PR, CEP 85015-354, Fone/Fax (42) 3622-0100, E-mail: [contato@GPLATUS.COM](mailto:contato@GPLATUS.COM), inscrita no CNPJ sob nº **09.722.492/0001-01**, neste ato representada por Ademir Pires Barandrecht, Representante Legal, CPF: 726.584.109-30, RG: 6.113.718-1, Rua Guaíra, 4388, CEP 85015-280, Guarapuava, PR, propõe fornecer à **Prefeitura Municipal de Francisco Beltrão**, em estrito cumprimento ao previsto no Edital de Pregão Eletrônico nº 016/2018, conforme abaixo discriminado:

ITEM	QTD.	UNID.	MARCA	MATERIAL/SERVIÇO	VALOR UNIT.	TOTAL
21	2	UNID.	DJI	<p>Drone  <b>Modelo: Mavic Pro Standard</b></p> <p>Drone com Rádio Controle (GL200A), 02 pares de hélices, Gimbal (Intervalo de controle: Inclinação pitch -90° a +30°   Rotação roll 0° ou 90° horizontal ou vertical, estabilização: 3 eixos Pitch, Roll e Yaw &gt; Inclinação, Rotação e Guinada), Câmera 4K, Bateria inteligente de voo: Capacidade: 3830 mAh voltagem: 11,4 V tipo da Bateria: LiPo 3S peso líquido: aprox. 240g (2 lbs) faixa de temperatura de carregamento: 5° a 40°C, Carregador AC Bivolt + Cabo de força (Padrão BR), Micro SD de 16GB Classe 10.</p> <p>Cabos USB: 1x Lightning, 1x Micro USB padrão e 1x USB tipo C</p> <p><b>HOMOLOGAÇÕES</b>  <b>ANATEL: 04036-16-07248</b>                      (Aeronave) e 04043-16-07248 (Rádio Controle)</p>	R\$ 4.993,50	R\$ 9.987,00

Proposta válida por: **60 (sessenta) dias corridos**, contados da data de abertura da sessão pública de **PREGÃO ELETRÔNICO**.

Prazo máximo de entrega dos materiais será de acordo com o ANEXO I do edital.

Declaramos que cumpriremos todos os termos da Nota de Empenho a ser firmada com a vencedora do certame.

**Nos preços ofertados já estão inclusos os tributos, fretes, taxas, seguros, encargos sociais, trabalhistas e todas as demais despesas necessárias à execução do objeto.**

Guarapuava, 19 de fevereiro de 2018.

09 722 492/0001-01

PLATAFORMA COMPUTADORES E  
ENERGIA LTDA

RUA DOMINGOS CAETANO DO AMARAL, 128  
BATEL

CEP 85015-354 GUARAPUAVA - PR



**Ademir Pires Barandrecht**

Representante Legal

CPF: 726.584.109-30 / RG. 6.113.718-1 SSP-PR



## DRONE DJI – MAVIC PRO STANDARD

<b>Radio Controle:</b>	Frequência de Operação: 2,4GHz a 2,483GHz Distância máxima de transmissão: 7 Km Bateria: 2970 mAh Portas USB: Lightning, Micro USB e USB Type C™
<b>Gimbal:</b>	Intervalo de Controle: Inclinação -90° a +30°, rotação 0° ou 90° (horizontal ou vertical). Estabilização: 3 eixos (Inclinação, Rotação e Guinada)
<b>Câmera:</b>	Sensor: 1/2,3 pol (CMOS)   Pixel Efetivos: 12,35MP (totais – 12,71MP) Lentes: Campo de Visão (FOV) 78,8° 28mm f/2.2   Distorção < 1,5% Foco de 0,5mm para infinito. Escala ISO: Vídeos: 100 a 3200   Fotos: 100 a 1600 Velocidade eletrônica do obturador: 8s a 1/8000s Tamanho máx. imagem: 4000x3000 Modos de gravação: C4K, 4K, 2.7K, FHD, HD, 24/25/30/48/50/60/120p Taca máxima de bits do vídeo: 60 Mbps
<b>Bateria Inteligente de voo:</b>	Capacidade: 3830 mAh, voltagem: 11,4V, tipo de bateria LiPo 3S.
<b>Aeronave</b>	Velocidade Máxima 65 KM/h, velocidade máxima de subida 5m/s e descida 3m/s, tempo máximo de voo 27min sem vento, pairando 24min sem vento, tempo médio de operação 21 minutos. Sistema de posicionamento por satélite GPS e GLONASS Dimensões dobrado (AxLxP) 83mm x 83mm x 198mm Tamanho diagonal (sem hélices) 335mm Peso: 734g
<b>Garantia</b>	12 meses



## DRONE DJI – MAVIC PRO STANDARD

- 1x Mavic Pro (com protetor do gimbal e câmera)
- 1x Controle Remoto (GL200A)
- 1x Bateria Padrão (Drone)
- 2x Hélices Extras
- 1x MicroSD de 16GB Classe 10
- 1x Carregador AC Bivolt + cabo de força (Padrão BR)
- 1x Cabo USB Lightning
- 1x Cabo Micro USB
- 1x Cabo USB Type C

### Itens Inclusos:





## RD - Comércio de Móveis Ltda

Rua Tenente Camargo, 1956 - Centro  
 Telefone 46 | 3035-0030 - e-mail: rdmoveisltda@gmail.com  
 85.601-610 - Francisco Beltrão - PR.

CNPJ 06.336.209/0001-07 - Insc. Est. 903.08300-05

**EDITAL DE PREGÃO Nº 016/2018- PROCESSO LICITATÓRIO Nº 054/2018**

**MODALIDADE: PREGÃO ELETRÔNICO - TIPO: MENOR PREÇO GLOBAL POR ÍTEM**

**OBJETO: AQUISIÇÃO DE EQUIPAMENTOS PARA IMPLANTAÇÃO DO NÚCLEO DE PESQUISA E TREINAMENTO EM TECNOLOGIAS ABERTAS - CVT - NUTAB CONFORME ESPECIFICAÇÕES TÉCNICAS E DEMAIS DISPOSIÇÕES DESCRITAS NO ANEXO I DESTA EDITAL.**

### PROPOSTA COMERCIAL

#### ANEXO II

A EMPRESA **RD COMÉRCIO DE MÓVEIS LTDA**, ESTABELECIDA NA RUA TENENTE CAMARGO, 1956 - CENTRO, NA CIDADE DE FRANCISCO BELTRÃO-PR. TELEFONE (46) 3035-0030, FAX (46) 3055-8720 E E-MAIL **RDMOVEISLTD@GMAIL.COM**, INSCRITA NO CNPJ SOB Nº 06.336.209/0001-07, NESTE ATO REPRESENTADA POR **EVERALDO DA SILVA MACAGNAN**, CARGO REPRESENTANTE / PROCURADOR, RG 6.193.783-8, CPF 900.320.129-34, RESIDENTE NA RUA OCTAVIANO TEIXEIRA DOS SANTOS, 830 - APTº 31, PROPÕE FORNECER À PREFEITURA MUNICIPAL DE FRANCISCO BELTRÃO, EM ESTRITO CUMPRIMENTO AO PREVISTO NO EDITAL DE **PREGÃO ELETRÔNICO Nº 016/2018**, CONFORME ABAIXO DISCRIMINADO:

ITEM	QTDE	UNID	DESCRIÇÃO DO MATERIAL	VALOR UNITÁRIO	VALOR TOTAL
27	22	UN	CADEIRAS NÚCLEO DE PESQUISA: CADEIRAS QUE ATENDAM À NR- 17, COM 07 NÍVEIS DE AJUSTE E RODÍZIO COM AMORTECEDOR PARA SUPERFÍCIES RÍGIDAS. <b>MARCA CAVALETTI - MODELO 4103</b>	568,00	12.496,00
<b>VALOR TOTAL DA PROPOSTA R\$</b>					<b>12.496,00</b>
VALOR TOTAL POR EXTENSO: R\$ 14.496,00 (DOZE MIL, QUATROCENTOS E NOVENTA E SEIS REAIS)					

A PROPONENTE OBRIGA-SE A CUMPRIR TODOS OS TERMOS DA NOTA DE EMPENHO A SER FIRMADA COM A VENCEDORA DO CERTAME.

VALIDADE DA PROPOSTA: **60 (SESSENTA) DIAS CORRIDOS**, CONTADOS DA DATA DA ABERTURA DA SESSÃO PÚBLICA DE **PREGÃO ELETRÔNICO**.

DADOS BANCÁRIOS: **BANCO DO BRASIL S/A - AGÊNCIA 0616-5 - CONTA CORRENTE: 61.538-2.**

ENTREGA DO PRODUTO: DE ACORDO COM AS SOLICITAÇÕES DAS SECRETARIAS MUNICIPAIS DE URBANISMO E FINANÇAS, DEVIDAMENTE INSTALADOS NOS LOCAIS DETERMINADOS NO PRAZO MÁXIMO DE 30 (TRINTA) DIAS, APÓS O RECEBIMENTO DA ORDEM DE EMPENHO.

NOS PREÇOS OFERTADOS JÁ ESTÃO INCLUSOS OS TRIBUTOS, FRETES, TAXAS, SEGUROS, ENCARGOS SOCIAIS, TRABALHISTAS E TODAS AS DEMAIS DESPESAS NECESSÁRIAS À EXECUÇÃO DO OBJETO.

FRANCISCO BELTRÃO (PR), 19 DE FEVEREIRO DE 2018.

  
**RD COMÉRCIO DE MÓVEIS LTDA**  
 EVERALDO DA SILVA MACAGNAN  
 CPF Nº 900.320.129-34  
 RG Nº 6.193.783-8 / PR

**06.336.209/0001-07**

**903.08300-05**

**RD Comércio de Móveis Ltda.**

Rua Tenente Camargo, 1956  
 85601-610 - Francisco Beltrão - PR

# CADEIRAS NÚCLEO DE PESQUISA

Marca: Cavaletti - Ref: 4103



CAVALETTI S/A Cadeiras Profissionais  
Rua Dr. Hiram Sampão, 550 - Distrito Industrial - Erechim - RS  
Fone/Fax: (54) 3520-4100 E-mail: cavaletti@cavaletti.com.br  
CNPJ: 88.709.621/0001-90 Insc. Est.: 038/0017663  
www.cavaletti.com.br



SISTEMA DE GESTÃO DE QUALIDADE CERTIFICADO ISO 9001:2008

SISTEMA DE GESTÃO AMBIENTAL CERTIFICADO ISO 14001:2004

SISTEMA DE GESTÃO DE SEGURANÇA E SAÚDE OCUPACIONAL CERTIFICADO OHSAS 18001:2007

## Especificação Técnica

### Linha Start

CG0410306

Cadeira Executiva Giratória  
4103 SRE SL

#### Assento:

- Compensado multilaminado 13 mm de espessura;
- Espuma injetada anatomicamente com 50 mm de espessura média e densidade de 45 a 50 Kg/m<sup>3</sup>;
- Carenagem do assento injetada em Polipropileno Copolímero ;
- Revestimento em tecido Poliéster.

#### Encosto:

- Estrutura plástica injetada em polipropileno copolímero de alta resistência.
- Espuma injetada anatomicamente com 40 mm de espessura média e densidade de 45 a 50 Kg/m<sup>3</sup>;
- Carenagem do encosto injetada em Polipropileno Copolímero ;
- Revestimento em tecido Poliéster.

#### Braços:

- Apoiab Braços SL, em Polipropileno Copolímero injetado, com alma de aço SAE 1020 pintada, regulagem de altura com botão, totalizando 7 posições e 85 mm de curso. Chapa para fixação no assento com 2 furos alongados, permitindo ajuste horizontal por parafusos.

#### Base:

- Base giratória desmontável com aranha de 5 hastes de aço com pino do rodízio soldado na extremidade da haste em furos flangeados, evitando que se soltem, coberta por polaina injetada em Polipropileno Copolímero na cor preta, apoiada sobre 5 rodízios de duplo giro e duplo rolamento com 50 mm de diâmetro em nylon com capa, semiesfera plástica injetada junto a estrutura, que facilita o giro, banda de rolagem em nylon para uso em carpetes, tapetes e similares;
- Coluna central desmontável fixada por encaixe cônico, rolamento axial de giro, esferas e aruelas de aço temperado de alta resistência, sistema de regulagem da altura da cadeira com mola a gás, regulagem feita por alavanca;
- Telescópico injetado em Polipropileno Copolímero texturizado, dividido em 3 partes encaixadas, usado para proteger a coluna;

#### Mecanismo:

- Mecanismo com sistema reclinador do encosto (SRE), de estrutura monobloco, soldado por processo MIG em célula robotizada, com assento fixo tendo 3° de inclinação. Suporte do encosto com regulagem de altura automática através de catraca com 12 posições, totalizando 80 mm de curso, recoberto por capa injetada em polipropileno copolímero. Inclinação do encosto com 28° de curso semi-circular acionado por alavanca, obtendo-se infinitas posições, com molas para o retorno automático do encosto, e ajuste automático na frenagem do reclinador.

#### Acabamento:

- Componentes metálicos internos do mecanismo preparados através de processo de zincagem;
- Acabamento em pintura a pó do tipo híbrida com camada de 60 microns e cura em estufa à 200 °C, na cor preto liso semi-brilho W-Eco, com superfícies metálicas preparadas previamente através de tratamento com fosfato de zinco, propiciando maior aderência e acabamento da pintura.



Dimensões

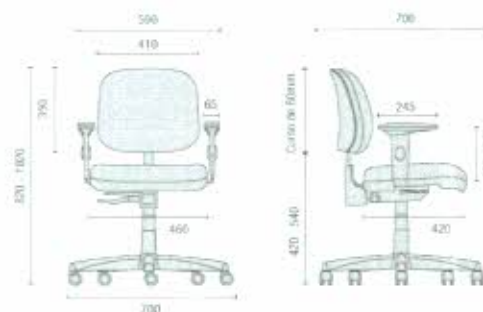



## **RD - Comércio de Móveis Ltda**

Rua Tenente Camargo, 1956 - Centro  
 Telefone 46 | 3035-0030 - e-mail: rdmoveisltda@gmail.com  
 85.601-610 - Francisco Beltrão - PR.

CNPJ 06.336.209/0001-07 - Insc. Est. 903.08300-05

**EDITAL DE PREGÃO Nº 016/2018- PROCESSO LICITATÓRIO Nº 054/2018**

**MODALIDADE: PREGÃO ELETRÔNICO - TIPO: MENOR PREÇO GLOBAL POR ÍTEM**

**OBJETO: AQUISIÇÃO DE EQUIPAMENTOS PARA IMPLANTAÇÃO DO NÚCLEO DE PESQUISA E TREINAMENTO EM TECNOLOGIAS ABERTAS – CVT - NUTAB CONFORME ESPECIFICAÇÕES TÉCNICAS E DEMAIS DISPOSIÇÕES DESCRITAS NO ANEXO I DESTA EDITAL.**

### **PROPOSTA COMERCIAL**

#### **ANEXO II**

A EMPRESA **RD COMÉRCIO DE MÓVEIS LTDA**, ESTABELECIDA NA RUA TENENTE CAMARGO, 1956 – CENTRO, NA CIDADE DE FRANCISCO BELTRÃO-PR. TELEFONE (46) 3035-0030, FAX (46) 3055-8720 E E-MAIL RDMOVEISLTDAGMAIL.COM, INSCRITA NO CNPJ SOB Nº 06.336.209/0001-07, NESTE ATO REPRESENTADA POR EVERALDO DA SILVA MACAGNAN, CARGO REPRESENTANTE / PROCURADOR, RG 6.193.783-8, CPF 900.320.129-34, RESIDENTE NA RUA OCTAVIANO TEIXEIRA DOS SANTOS, 830 – APTº 31, PROPÕE FORNECER À PREFEITURA MUNICIPAL DE FRANCISCO BELTRÃO, EM ESTRITO CUMPRIMENTO AO PREVISTO NO EDITAL DE **PREGÃO ELETRÔNICO Nº 016/2018**, CONFORME ABAIXO DISCRIMINADO:

ITEM	QTDE	UNID	DESCRIÇÃO DO MATERIAL	VALOR UNITÁRIO	VALOR TOTAL
29	10	UN	BANQUETAS PARA LABORATÓRIO DE TECNOLOGIAS ABERTAS: BANQUETAS QUE ATENDAM À NR-17, 440 X 893 <b>MARCA CAVALETTI – MODELO 4015</b>	394,00	3.940,00
<b>VALOR TOTAL DA PROPOSTA R\$</b>					<b>3.940,00</b>
VALOR TOTAL POR EXTENSO: R\$ 3.940,00 (TRÊS MIL, NOVECENTOS E QUARENTA REAIS)					

A PROPONENTE OBRIGA-SE A CUMPRIR TODOS OS TERMOS DA NOTA DE EMPENHO A SER FIRMADA COM A VENCEDORA DO CERTAME.

VALIDADE DA PROPOSTA: **60 (SESSENTA) DIAS CORRIDOS**, CONTADOS DA DATA DA ABERTURA DA SESSÃO PÚBLICA DE **PREGÃO ELETRÔNICO**.

DADOS BANCÁRIOS: **BANCO DO BRASIL S/A - AGÊNCIA 0616-5 – CONTA CORRENTE: 61.538-2.**

ENTREGA DO PRODUTO: DE ACORDO COM AS SOLICITAÇÕES DAS SECRETARIAS MUNICIPAIS DE URBANISMO E FINANÇAS, DEVIDAMENTE INSTALADOS NOS LOCAIS DETERMINADOS NO PRAZO MÁXIMO DE 30 (TRINTA) DIAS, APÓS O RECEBIMENTO DA ORDEM DE EMPENHO.

NOS PREÇOS OFERTADOS JÁ ESTÃO INCLUSOS OS TRIBUTOS, FRETES, TAXAS, SEGUROS, ENCARGOS SOCIAIS, TRABALHISTAS E TODAS AS DEMAIS DESPESAS NECESSÁRIAS À EXECUÇÃO DO OBJETO.

FRANCISCO BELTRÃO (PR), 20 DE FEVEREIRO DE 2018.

  
**RD COMÉRCIO DE MÓVEIS LTDA**  
 EVERALDO DA SILVA MACAGNAN  
 CPF Nº 900.320.129-34  
 RG Nº 6.193.783-8 / PR



# BANQUETAS PARA LABORATÓRIO DE TECNOLOGIAS ABERTAS

Marca: Cavaletti - Ref: 4015



CAVALETTI S/A Cadeiras Profissionais  
Rua Dr Hiram Sampaio, 550 - Distrito Industrial - Erechim - RS  
Fone/Fax: (54) 3520-4100 - E-mail: cavaletti@cavaletti.com.br  
CNPJ: 05.709.621/0001-90 Insc. Est.: 039/0017663  
www.cavaletti.com.br



## Especificação Técnica

### Linha Service

SB0401508  
Banco Posto de Trabalho  
4015

#### Assento:

- Compensado multilaminado 18 mm de espessura;
- Espuma injetada anisotropicamente com 40 mm de espessura média e densidade de 45 a 50 Kg/m<sup>3</sup>;
- Revestimento em tecido Vinil.

#### Encosto:

- Barra chata de aço SAE 1020 laminado de 31,75mm de largura e 4,76mm de espessura;
- Compensado multilaminado 18 mm de espessura;
- Espuma expandida/laminada com 20 mm de espessura média e densidade de 26 Kg/m<sup>3</sup>;
- Revestimento em tecido Vinil.

#### Estrutura:

- Estrutura de sustentação confeccionada em tubo de aço industrial oblíquo com 16 x 30 mm e parede 1,90 mm;
- Estrutura de sustentação em formato palito confeccionada em tubo de aço industrial redondo SAE 1020 com 19,05 mm de diâmetro (3/4"), parede 1,06mm;
- Regulador em barra chata de aço SAE 1020 laminado de 19,05mm de largura e 3,18mm de espessura;
- Sapatas e ponteiros injetados em Polipropileno Copolímero de alta resistência;

#### Acabamento:

- Acabamento em pintura a pó do tipo híbrida com camada de 60 microns e cura em estufa à 200 °C, na cor: preto liso semi-brilho W-Eco, com superfícies metálicas preparadas previamente através de tratamento com fosfato de zinco, propiciando maior aderência e acabamento da pintura.



EDITAL DE PREGÃO Nº 016/2018  
PROCESSO ADMINISTRATIVO Nº 054/2018  
MODALIDADE: PREGÃO ELETRÔNICO  
TIPO: MENOR PREÇO GLOBAL POR ITEM

**OBJETO: Aquisição de equipamentos para implantação do Núcleo de Pesquisa e Treinamento em Tecnologias Abertas – CVT - NUTAB**

**ANEXO – II  
MODELO- PADRÃO DE PROPOSTA COMERCIAL**

A empresa R2T TECNOLOGIA LTDA, estabelecida na Rua João Pessoa, 972, sala 1, CEP 85506-230, Pato Branco – PR, telefone 46-99110-6871, e-mail [jhonyrn@hotmail.com](mailto:jhonyrn@hotmail.com), inscrita no CNPJ sob nº 26.305.083/0001-10, neste ato representada por Ruana Ruaro Tavares, cargo Diretora, RG 9200548-8, CPF 062151459-47, residente na Rua Genuíno Piacentini, 562, sobrado 3, CEP 85506-220, Pato Branco – PR, propõe fornecer à Prefeitura Municipal de Francisco Beltrão, em estrito cumprimento ao previsto no Edital de Pregão Eletrônico nº 016/2018, conforme abaixo discriminado:

ITEM	QTD.	UNID.	MARCA	MATERIAL/SERVIÇO	VALOR UNITÁRIO
3	1	UN	LG	MODELO: AN-VC500 - CÂMERA PARA SMART TV CÂMERA SKYPE PARA SMART TV - AN-VC500	R\$450,00
6	1	UN	Phillips	MODELO: 288P6JEB - MONITOR 28" - MONITOR 28 POLEGADAS COM SUPORTE 4K	R\$1.659,60
8	1	UN	D-LINK	MODELO: DGS-1210-28 - SWITH - SWITCH GERENCIÁVEL 24 PORTAS GIGABIT-ETHERNET 10/100/1000MBPS	R\$1.140,00
9	1	UN	WBX	RACK - RACK DE PISO PARA SERVIDOR DE NO MÍNIMO 1,80M DE ALTURA, DESMONTÁVEL, COM PORTA DE VIDRO CHAVEADA E NO MÍNIMO DOIS COOLERS PARA ARREFECIMENTO INTERNO.	R\$2.940,00

A proponente obriga-se a cumprir todos os termos da Nota de Empenho a ser firmada com a vencedora do certame.

A validade desta proposta é de **60 (sessenta) dias corridos**, contados da data da abertura da sessão pública de **PREGÃO ELETRÔNICO**.

Prazo máximo de entrega dos materiais será de acordo com o ANEXO I do edital.

**Nos preços ofertados já estão inclusos os tributos, fretes, taxas, seguros, encargos sociais, trabalhistas e todas as demais despesas necessárias à execução do objeto.**

Francisco Beltrão, 19 de fevereiro de 2018

RUANA RUARO TAVARES  
RG : 9200548-8  
Cargo : DIRETORA ADMINISTRATIVA



OWNER'S MANUAL

# Video Call Camera

Please read this manual carefully before operating your set and retain it for future reference.

AN-VC500

[www.lg.com](http://www.lg.com)  
(Brazil : [www.lge.com](http://www.lge.com))



# CONTENTS

## PREPARATION

Overview .....	3
Installing the Video Call Camera .....	4

## USING Skype (NetCast Smart TV)

Start Skype.....	5
Create account / Sign in.....	5
Skype menu .....	6
Contacts.....	6
Add Contact.....	6
Call Phones .....	6
History.....	7
My Information .....	7
Settings .....	7
Make a Video Call to the Contact.....	8
Make a Call (Voice only) to a Contact.....	9
Receiving a Call .....	10

## USING Skype (webOS Smart TV)

Start Skype.....	11
Create account / Sign in.....	11
Skype menu .....	12
Contacts.....	12
Add Contact.....	12
Call Phones .....	12
History.....	13
My PROFILE .....	13
Settings.....	13
Make a Video Call to the Contact.....	14
Make a Call (Voice only) to a Contact .....	15
Receiving a Call .....	16

## APPENDIX

Troubleshooting .....	17
Product Specifications.....	18

### Product Handling

- Do not let the camera get wet. Liquid getting into the camera could cause a short circuit.
- Wipe the camera gently with a dry cloth to remove any dust or dirt. If the product is very dirty, spray a mild detergent on the cloth first.
- Do not clean with thinner, alcohol, benzene or any other volatile agent. These may damage the product's surface or affect its operation.
- Do not disassemble, repair or alter the product. Incorrect disassembly may cause a fire, electric shock, or injury.
- Do not shake the camera.
- Do not pull on the cable.

### Installation Instructions

- Make sure you have enough space for connections when installing the product.
- Do not install in a dusty, dirty or moist area.
- Do not install in direct sunlight or near a heat source.
- Magnetic objects, such as speakers, may interfere with the camera's operation.
- Install the product in a place with moderate temperature and humidity. The recommended temperature range is 0 °C to 40 °C.
- Strong electromagnetic waves from other devices could interfere with the camera's operation.
- Remove all the protective plastic bags (Vinyl) before use.

The product and company names contained in this manual may or may not be registered trademarks or copyrights, and are only used for identification or explanatory purposes. All trademarks reserved.

The AN-VC500 is a Video Call Camera that can be used with some LG TVs.

The following model lines are supported:

EA8 / EA9 / EC / JL / LA6 / LA7 / LA8 / LA9 / LB49 / LB57 / LB58 / LB61 / LB63 / LB65 / LB67 / LB68 / LB69 / LB7 / LB8 / LN4 / LN5 / LN6 / MS5 / MS7 / MT9 / PB66 / PB69 / PH47 / PH66 / PH67 / PN47 / PN57 / PN67 / UB / UC

\* Every model line listed is not available in every country.

## PREPARATION OVERVIEW

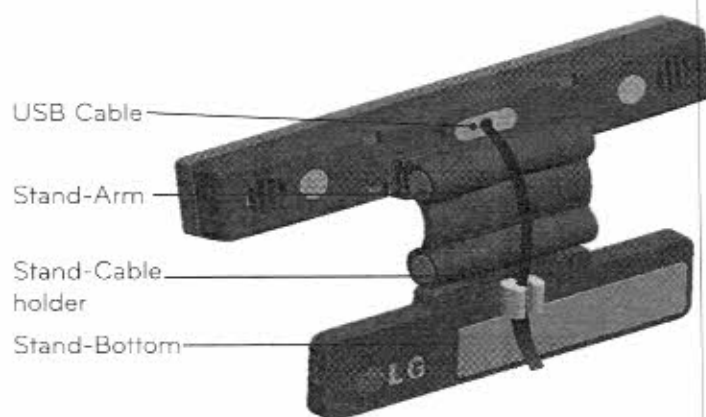
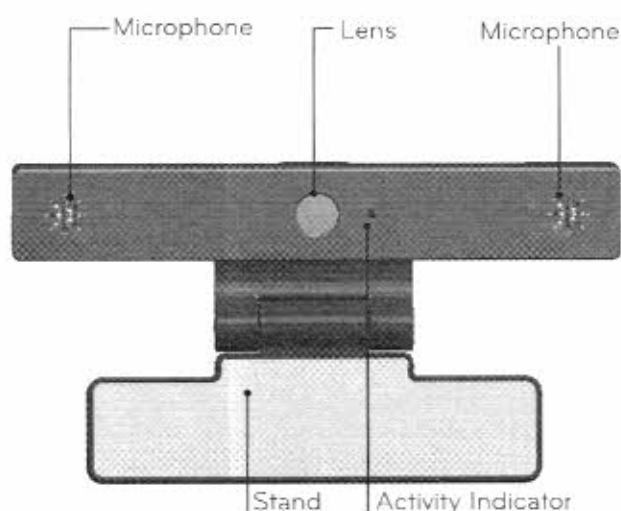

### NOTE:

- ▶ If the Skype app is not installed on the TV, download the app at the LG Store.  
\* For instructions regarding the LG Store, refer to the TV User Guide.
- ▶ For best results when using external speakers, only use the front right/left (stereo) speakers when using Skype.
- ▶ When making a video call with Skype using a PC, the Skype software version for Windows should be 4.2 or newer. (Visit the Skype homepage ([www.skype.com](http://www.skype.com)) for operating systems other than Windows, e.g. OS X, Linux, etc.)
- ▶ Video calls can not be made to a Mac that runs Skype 2.8 or lower.
- ▶ Content can be changed or deleted depending on Content Provider.
- ▶ Please visit the content provider's web site for specific information on their services.
- ▶ The software update screen will automatically appear when an update is available.
- ▶ For some models, you cannot use input devices such as a keyboard and mouse while using Skype (premium content).  
(Keyboard does not with  
EAB / EA9 / EC / JL / LA6 / LA7 / LA8 / LA9 / LB49 / LB57 / LB58 / LB61 / LB63 / LB65 / LB67 / LB68 / LB69 /  
LB7 / LB8 / LN4 / LN5 / LN6 / MS5 / MS7 / MT9 / PB66 / PB69 / PH47 / PH66 / PH67 / PN47 / PN57 / PN67 /  
UB / UC)
- ▶ Before using the built-in camera, you must recognize the fact that you are legally responsible for the use or misuse of the camera by the relevant national laws including criminal law.
- ▶ The relevant laws include the Personal Information Protection law which regulates the processing and transferring of personal information and the law which regulates the monitoring by camera in a workplace and other places.
- ▶ When using the built-in camera, the user must gain consent from the data subjects. Please avoid using the camera in the following manner.
  - (1) Using the camera in areas where the use of camera is generally prohibited such as restroom, locker room, fitting room, and security area.
  - (2) Using the camera while causing the infringement of privacy.
  - (3) Using the camera while causing the violation of the relevant regulations or laws.



### No emergency calls with Skype

Skype is not a telephone replacement service, and cannot be used for emergency service dialing.

## PREPARATION

### INSTALLING THE VIDEO CALL CAMERA

- 1 Unfold the stand and put it on the top center of the TV set.

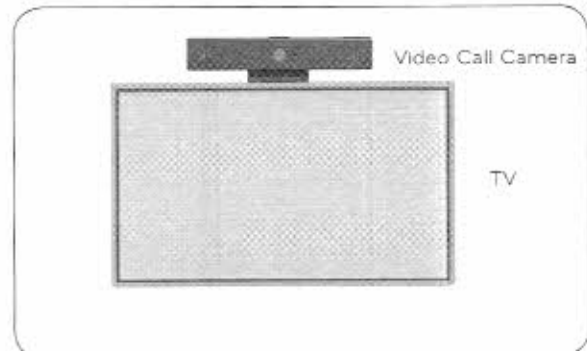

- 2 Fold the stand.

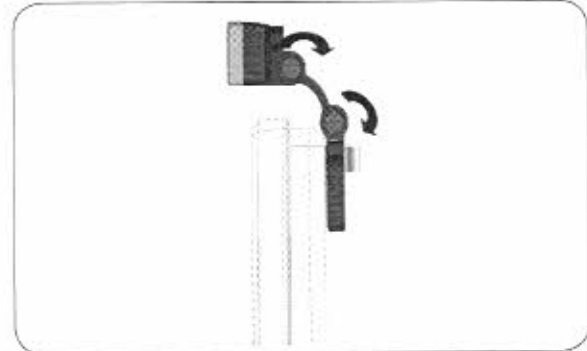

- 3 (A) Firmly attach the TV stand to the back of the TV set using the stand magnet.
- (B) If you have difficulty attaching the stand or want to prevent it from slipping off, use the Velcro tape to secure it.

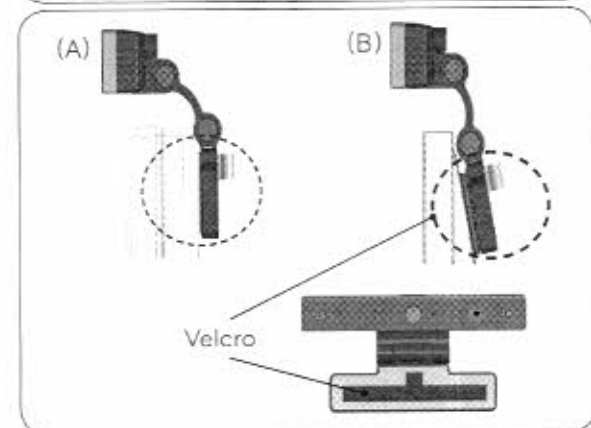

- 4 Connect the USB cable to the side of the TV. The camera may not work if it is connected through the USB hub.

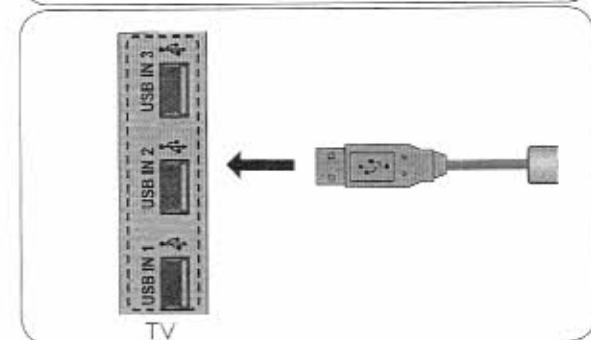

#### NOTE

- ▶ For the best quality video and audio outputs, install the camera on the top-center of your TV.
- ▶ Set up with the television switched off.
- ▶ When using external speakers, allow sufficient space between the microphones and the speakers.
- ▶ The TV must be connected to a network for Skype to work.

## USING Skype (NetCast Smart TV) START Skype

### REGULAR REMOTE CONTROL

- 1 Press  
- 2    Start **Skype**.

#### NOTE:

- ▶ Skype must be connected to a network to operate.

### MAGIC REMOTE CONTROL

- 1 Press  
- 2   Start **Skype**.

## CREATE ACCOUNT / SIGN IN



After selecting the Skype icon from the Premium menu, enter your Skype name and password. Choose "Sign me in when Skype starts" to sign in automatically when the TV is switched on.

#### NOTE:

- ▶ You can log in with your existing Skype account or a Skype account that is merged with your Microsoft account.
- ▶ To create a new Skype account that is already merged with your Microsoft account, please refer to their websites for further information.

## Skype MENU

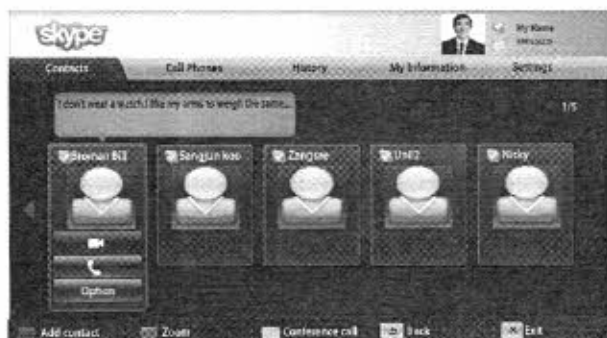

### Contacts

This is the list of contacts in your contact list. For more details about how to make a call, refer to pages 9 and 10.

#### NOTE:

- ▶ The maximum number of contacts that can be stored is limited by the storage capacity.
- ▶ If there are more than 500 contacts, the list's performance and stability may be affected.



### Add Contact

When pressing the **RED** button on the remote control while on the contact list, the following screen appears. This allows you to search or add users.

Press the "**Find**" button to start a search, or press the "**Cancel**" button to return to the previous menu.

#### NOTE:

- ▶ Search results will be in alphabetical order.

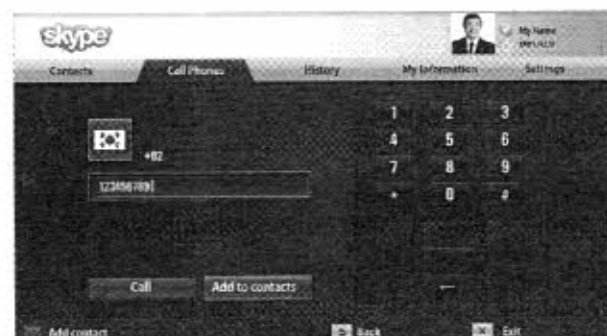

### Call Phones

Select the country you would like to call and enter a phone number. Now select "**Call**".

#### NOTE:

- ▶ To use Call Phones, you will need **Skype Credit**. For more details, visit the Skype homepage ([www.skype.com](http://www.skype.com)).

## Skype MENU (CONTINUED)



### History

This lists All calls/Voicemails/Authorization requests. By selecting 'All calls,' you can check your Incoming/outgoing/missed calls.

You can check the received event list by selecting 'Voice messages' or 'Contact requests'.

The numbers on the right side of each item indicate the number of unchecked items.

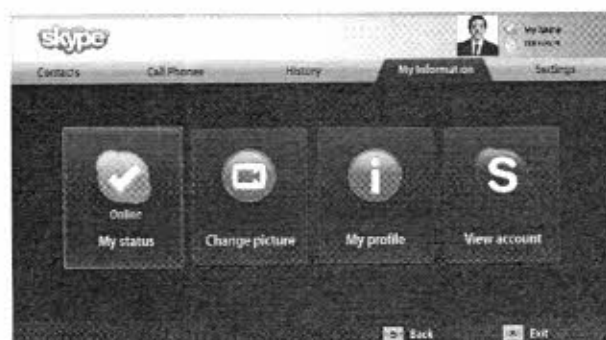

### My Information

The information menu consists of 'My status,' 'Change picture,' 'My profile' and 'View account'.

#### NOTE:

- ▶ The maximum number of photos that can be saved using Snapshot is limited.



### Settings

The settings menu includes 'Notification settings,' 'Call forwarding,' 'Privacy settings,' 'Video settings' and 'Change password'.

#### NOTE:

- ▶ It may take several minutes for applying the new setting value.

## MAKE A VIDEO CALL TO THE CONTACT

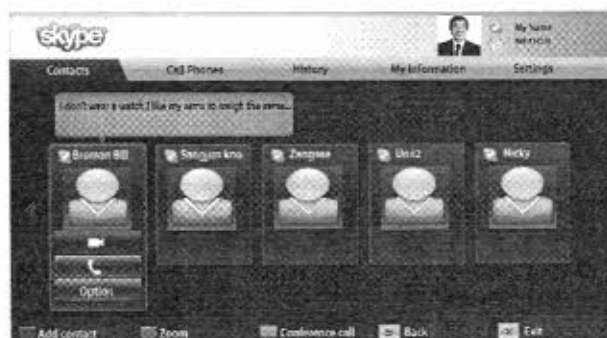

Select a contact from your contact list.  
Press the "Video call" button.

### NOTE:

- It can take from a few seconds to several minutes for a call to be connected to the party.



OR



- Inviting people / Add people** : Add to call member.
- Screen mode** : Changes video window.
- Camera zoom in / out** : Zooms the video in or out.
- Pointing zoom** : The magnified image will be sent to the other party by using "the pointing zoom feature". The magnified image is only one square of the nine part grid.
- Stop my video** : Your video disappears, and the connected party cannot watch it either.
- Mute microphone** : Mutes the microphone, and the connected party cannot hear your voice either.
- End Call** : Ends the call.
- Hold Call** : Holds the call until the "Resume call" button is pressed.
- Call quality information** : Video quality will be affected by downstream network conditions.

- Critical**: Very slow internet access.
- Low** : Slow internet access.
- Normal**: Fast internet access.

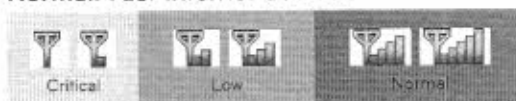

## MAKE A CALL (VOICE ONLY) TO A CONTACT

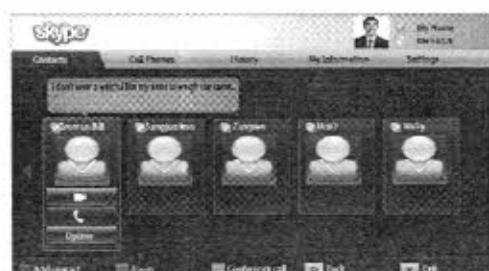

OR



Select a contact from your contact list.

Press the "Call" button.

Once a contact's phone number is registered, you can select among the contact's Skype name and phone numbers.

### NOTE:

- ▶ It can take from a few seconds to several minutes for a call to be connected to the party.

- 1 **Inviting people / Add people** : Add to call member.
- 2 **Screen mode** : Changes video window.
- 3 **Display dial pad / Dial pad** : Opens a numerical keypad.
- 4 **Start my video** : Shares your video with the connected party.
- 5 **Mute microphone** : Mutes your audio. The connected party can not hear your audio.
- 6 **End Call** : Ends the call.
- 7 **Hold Call** : Holds the call until the "Resume call" button is pressed.



## RECEIVING A CALL



OR



When someone calls while you are watching TV, a message appears on the bottom right of the screen.

- ❶ **Answer with video** : Receive the call with video (stops the TV).
- ❷ **Answer** : Receive the call.
- ❸ **Decline** : Do not receive the call, and continue watching TV.

### NOTE:

- ▶ Set your status to "do not disturb" to prevent Skype pop-ups.
- ▶ If the incoming call is a conference call, the "Answer with Video" option is not available.

- ❶ **Video call** : Receive the call with video.
- ❷ **Voice Call** : Receive the call with voice.
- ❸ **Decline** : Do not receive the call.

## USING Skype (webOS Smart TV)

### START Skype

#### REGULAR REMOTE CONTROL

- 1 Press 
- 2    Start Skype.

#### NOTE:

- ▶ Skype must be connected to a network to operate.

#### MAGIC REMOTE CONTROL

- 1 Press 
- 2   Start Skype.

## CREATE ACCOUNT / SIGN IN



Skype name

Password

Sign me in when Skype starts **Sign in**

-  Create a new account
-  Sign in with a Microsoft account
-  Need help?

After selecting the Skype icon, enter your Skype name and password. Choose "Sign me in when Skype starts" to sign in automatically when the TV is switched on.

#### NOTE:

- ▶ You can log in with your existing Skype account or a Skype account that is merged with your Microsoft account.
- ▶ To create a new Skype account that is already merged with your Microsoft account, please refer to their websites for further information.

## Skype MENU

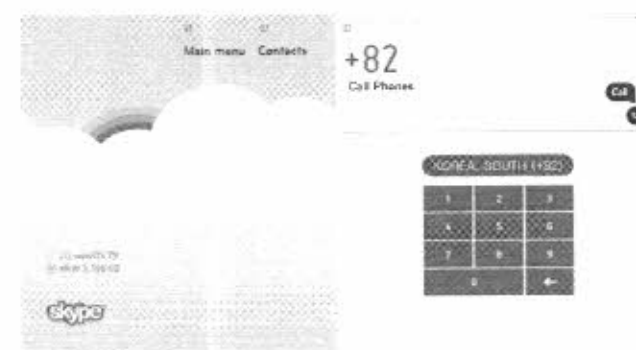

## CONTACTS

This is the list of contacts in your contact list. For more details about how to make a call, refer to pages 14 and 16.

### NOTE:

- ▶ The maximum number of contacts that can be stored is limited by the storage capacity.
- ▶ If there are more than 500 contacts, the list's performance and stability may be affected.

## ADD CONTACT

Press 'ADD CONTACT' button on the 'CONTACTS' screen.

You can search for Skype users using the search bar. From the search results, you can add a contact you want.

### NOTE:

- ▶ Search results will be in alphabetical order.

## Call Phones

Select the country you would like to call and enter a phone number. Now select 'Call'.

### NOTE:

- ▶ To use Call Phones, you will need **Skype Credit**. For more details, visit the Skype homepage ([www.skype.com](http://www.skype.com)).

## Skype MENU (CONTINUED)



### HISTORY

All calls  
Voice Messages  
Contact Requests

## HISTORY

This lists 'All calls', 'Voice Messages', 'Contact Requests'.

By selecting 'All calls,' you can check your Incoming/outgoing/missed calls.

You can check the received event list by selecting 'Voice messages' or 'Contact requests'.

The numbers on the right side of each item indicate the number of unchecked items.



### MY PROFILE

**Status**  
Available  
Private

**Mood Message**  
"I am fine."

**Profile**  
Skype Name  
Full Name

## MY PROFILE

The information menu consists of 'Status', 'Mood Message' and 'Profile'.

### NOTE:

- ▶ You can use the 'Snapshot' from 'Edit' screen.
- ▶ The maximum number of photos that can be saved using Snapshot is limited.



### SETTINGS

**Notification Settings**  
Call Forwarding  
Privacy Settings  
Video Settings  
Change Password  
Sign Out

## SETTINGS

The settings menu includes 'Notification Settings', 'Call Forwarding', 'Privacy Settings', 'Video Settings', 'Change Password' and 'Sign Out'.

### NOTE:

- ▶ It may take several minutes for applying the new setting value.

## MAKE A VIDEO CALL TO THE CONTACT



From your contacts list, select a person you want to call.

Press the 'VIDEO CALL' button.

### NOTE:

It can take from a few seconds to several minutes for a call to be connected to the party.

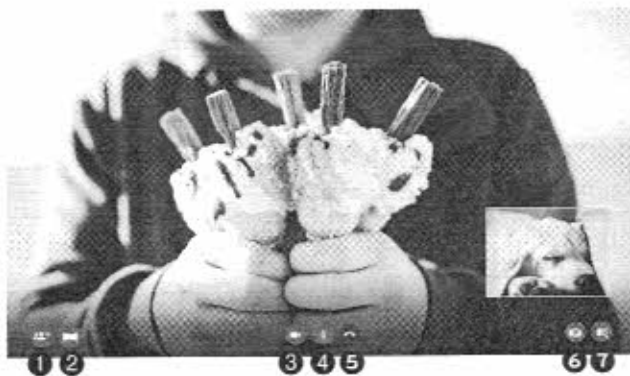

OR

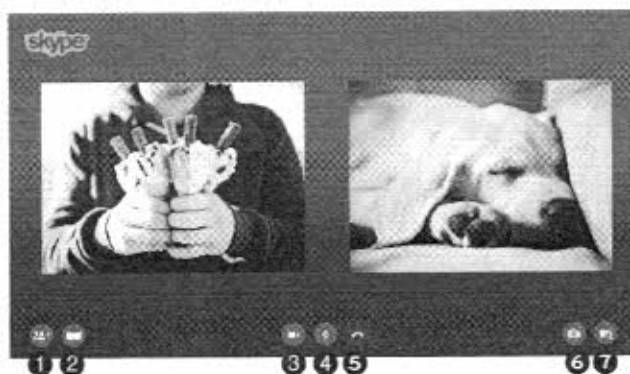

### 1 ADD PEOPLE

: Add to call member.

### 2 SCREEN MODE

: Changes video window.

### 3 CAMERA OFF

: Your video disappears, and the connected party cannot watch it either.

### 4 MIC OFF

: Mutes the microphone, and the connected party cannot hear your voice either.

### 5 END CALL

: Ends the call.

### 6 CAMERA ZOOM IN / OUT

: Zooms the video in or out.

### 7 POINTING ZOOM

: The magnified image will be sent to the other party by using "the pointing zoom feature". The magnified image is only one square of the nine part grid.

## MAKE A CALL (VOICE ONLY) TO A CONTACT



From your contacts list, select a person you want to call.

Press the 'VOICECALL' button.

### NOTE:

- ▶ It can take from a few seconds to several minutes for a call to be connected to the party.



### 1 ADD PEOPLE

: Add to call member.

### 2 SCREEN MODE

: Changes video window.

### 3 DIAL PAD

: Opens a numerical keypad.

### 4 CAMERA ON

: Shares your video with the connected party.

### 5 MIC OFF

: Mutes your audio. The connected party can not hear your audio.

### 6 END CALL

: Ends the call.

## RECEIVING A CALL

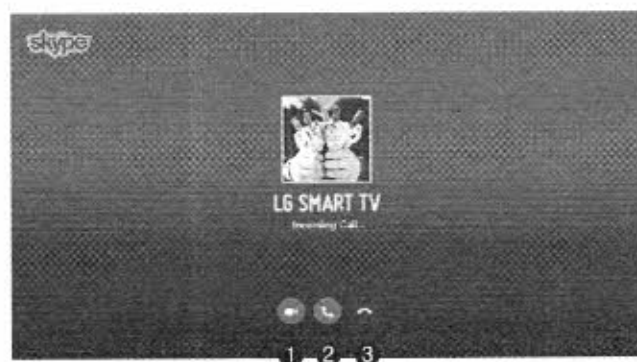

When someone calls while you are watching TV, a message appears on the bottom of the screen.

- ❶ **DECLINE** : Do not receive the call, and continue watching TV.
- ❷ **ANSWER** : The Skype app launches and the screen switches to the 'Incoming Call...' screen.

This is a screen that is displayed when you select 'ANSWER'.

- ❶ **Answer with video**  
: Receive the call with video.
- ❷ **Answer with audio**  
: Receive the call with voice.
- ❸ **Decline** : Do not receive the call.

### ❶ NOTE:

- ▶ If the incoming call is a conference call, the "Answer with Video" option is not available.

## APPENDIX

## TROUBLESHOOTING

For the problems listed below	Check the following areas
If Skype doesn't start	<ul style="list-style-type: none"> <li>■ Check whether the Video Call Camera is properly connected to the USB port on the TV.</li> <li>■ Check the network connection status.</li> </ul>
If the Notification Window is not displayed when a call is received	<ul style="list-style-type: none"> <li>■ Check that your status is not set as "Do not disturb".</li> <li>■ When using certain TV functions, incoming calls can't be received (e.g. during a software update, etc.).</li> <li>■ Check 'Privacy Settings' is "Allow calls from people in my contact list only".</li> </ul>
If there's echo (e.g. when you hear your own voice played back through the speakers)	<ul style="list-style-type: none"> <li>■ Position the Video Call Camera at the top-center of your TV.</li> <li>■ Change the home theater audio setting to stereo rather than surround.</li> <li>■ Reduce the speaker volume.</li> <li>■ Too much echo in the room can decrease audio quality.</li> <li>■ Test microphone using the 'Echo / Sound Test Service'.</li> </ul>
If you're not able to receive any video or if it is of low quality	<ul style="list-style-type: none"> <li>■ Internet or network congestion can degrade video quality.</li> <li>■ Using wireless can also degrade video quality. We recommend using a wired internet connection.</li> <li>■ Screen quality can decrease when using Zoom-In. We recommend you use minimum zoom during video calls.</li> <li>■ Check whether the call quality information is marked as "critical". If this is the case, video quality can be degraded.</li> </ul>
If the call ends abruptly	<ul style="list-style-type: none"> <li>■ When certain TV functions are activated, the call may be disconnected. (e.g. Sleep timer, etc.)</li> <li>■ Do not unplug the Video Call Camera during a call.</li> </ul>
If the Skype menu does not appear on the Premium menu	<ul style="list-style-type: none"> <li>■ Check whether your TV supports the Video Call Camera (see page 2).</li> <li>■ Connect the camera to your TV, then update the software. For details about how to update the software, refer to your TV manual.</li> </ul>
Other issues	<ul style="list-style-type: none"> <li>■ Issues may arise from network congestion or problems with the Skype network.</li> <li>■ For further inquiries about Skype functions, visit <a href="http://www.skype.com">www.skype.com</a>.</li> </ul>



## APPENDIX

## PRODUCT SPECIFICATIONS

MODELS		AN-VC500 (Video Call Camera)
Dimensions (Width x Height x Depth)		112 mm x 56 mm x 38 mm (dangle only)
Weight		107.8 g
Video	Lens	Focus: More than 100 cm Field of Vision: 61.25° in diagonal
	Effective pixels	1920 x 1080
	Output format	H.264, MJPEG, YUV
	Output Image	Full-HD, HD, VGA, QVGA, QQVGA
Audio	Microphone	2 microphones
Interface		USB
Environmental conditions	Operating Temperature	0 °C - 40 °C
	Operating Humidity	0 % - 80 %
	Storage Temperature	-20 °C - 70 °C
	Storage Humidity	0 % - 90 %

- Contents in this manual may be changed without prior notice due to upgrade of product functions.
- The specifications shown above may be altered without prior notice to improve quality.
- This product follows Skype Encoding Camera Specification (SECS) 2.1.



Video calls through an LG TV cannot be made using the following devices:

- ASUS Skype Video Phone Touch SVITS
- ASUS Skype Videophone Touch SVITW
- AIGURU\_SV1 Skype Video Phone

\*The list of devices that are not supported may be amended without prior notification.



"Skype is a trademark of Skype or its related companies. Although this product has been tested and met our certification standards for audio and video quality, it is not endorsed by Skype, Skype Communications S.a.r.l. or any of their related companies."

Copyright:  
© 2003-2014, Skype



# Monitor LCD Ultra HD 4K



Avaliações do  
utilizador (13)  
Escrever uma  
avaliação

69% dos avaliadores recomendariam  
este produto.

## Detalhes precisos e nitidez

Veja um novo nível de detalhes e nitidez com a nova tela UltraClear 4K de 28 polegadas da Phillips! Ultra HD. Quatro vezes mais nítida que uma Full HD, as cores são mais ricas, os detalhes são mais nítidos. Vivencie a definição Ultra High por um preço ultra-acessível.

Conheça todos os benefícios ›

288P6LJEB/00 [Encontre produtos similares ›](#)

Preço de venda recomendado:

**R\$ 2.499,00**

Encontre a loja mais próxima



# Um clube de benefícios para você

Chegou o programa de relacionamento que traz ainda mais vantagens para quem tem Philips  
Saiba Mais ›

## Detalhes precisos e nitidez

com a resolução UltraClear 4K UHD

- ✔ P Line
- ✔ 28" / 71,1 cm
- ✔ UHD de 4K (3840 x 2160)

## Resolução UltraClear UHD 4K (3840x2160) para maior precisão

Os mais recentes monitores Philips utilizam painéis de alto desempenho para oferecer resolução imagens UltraClear, UHD de 4K (3840 x 2160). Se você precisa de imagens profissionais e extremamente detalhadas para soluções CAD, usando aplicativos de gráficos 3D ou assistente financeiro para planilhas complexas, os monitores da Philips dão vida a imagens e gráficos.



## SmartResponse com atualização de 1 ms para jogos mais dinâmicos

SmartResponse é uma tecnologia de uso excessivo da Philips que quando ativada, ajusta automaticamente os tempos de resposta para os requisitos específicos de um aplicativo como jogos e filmes que requerem tempos de respostas mais rápidos para produzir imagens sem trepidação, atraso e "fantasma"



## SmartErgoBase para ajuste de altura e maior conforto

SmartErgoBase é uma base para monitor que oferece praticidade e conforto graças à organização dos cabos e ao monitor ergonômico. Os ajustes ergonômicos de altura, articulação, inclinação e ângulos de rotação proporcionam total conforto para que você possa relaxar depois de um longo e cansativo dia de trabalho. A organização reduz o emaranhado dos cabos, mantendo o ambiente de trabalho organizado e profissional.



## Tecnologia MHL para curtir o conteúdo móvel em tela grande

MHL (Mobile High Definition Link) é uma interface móvel de áudio/vídeo usada para estabelecer conexão direta entre celulares/outras dispositivos portáteis e monitores de alta definição. Com um cabo MHL óptico, você pode conectar o dispositivo compatível com MHL a esse grande monitor MHL Philips e assistir a vídeos HD com qualidade real e som digital. Além de curtir jogos, fotos, vídeos ou outros aplicativos móveis em tela grande, você também pode carregar o celular ao mesmo tempo para que nunca fique sem energia.



## HDMI para uma rápida conexão digital

Tenha imagens nítidas coloridas e áudio com apenas um cabo de conexão. Um dispositivo pronto para HDMI tem todo o hardware necessário para aceitar a entrada HDMI (High-Definition Multimedia Interface). Um cabo HDMI oferece alta qualidade de vídeo (até 4K/resolução UHD a 60 Hz) e de áudio transmitidos por um único cabo de um PC ou várias origens de AV (incluindo decodificadores, aparelhos de DVD, receptores A/V e câmeras de vídeo).



## Suporte de baixa altura para uma leitura confortável

Graças à tecnologia avançada SmartErgoBase, o monitor Philips pode ser abaixado ao nível da mesa para um ângulo de visão mais confortável. O suporte de baixa altura para mesa é a solução perfeita para aqueles que usam óculos com lentes bifocais, trifocais ou progressivas para trabalhar com o computador. Além disso, o suporte também permite deixar o monitor à altura desejada para obter o melhor ângulo de exibição, ajudando a reduzir o cansaço e o esforço.

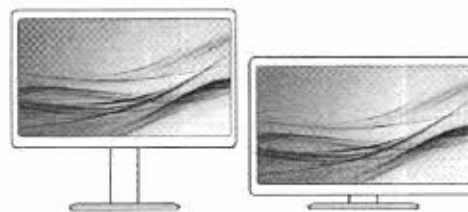

## **Calibradas para cores vivas e realistas**

Assista a imagens com cores vivas e reais. Com mais de um bilhão de cores, as imagens serão apresentadas exatamente como você as viu, sem alterações e gradações.

## **MultiView que possibilita visualização e conexão duplas ativas simultaneamente**

Agora, você pode curtir uma conectividade sem igual de maneira confortável, no trabalho ou em casa, com o display Philips MultiView de alta resolução. O Multiview possibilita visualização e conexão ativas simultaneamente para que você possa trabalhar com vários dispositivos, como PC e notebook ao mesmo tempo, tornando multitarefas complexas fáceis de lidar. Agora é muito fácil assistir ao futebol ao vivo diretamente do decodificador à direita e navegar na Internet em seu notebook à esquerda. Mantenha o olho vivo nas notícias na janela menor enquanto trabalha no seu mais recente blog.

## **Caixas acústicas estéreo integradas para conteúdos multimídia**

Um par de caixas acústicas estéreo de alta qualidade integrado a um aparelho de exibição. Ele pode ser visível na parte frontal ou invisível voltada para o chão, parte superior, traseira, etc., dependendo do modelo e do design.

## **USB 3.0 para carregar smartphones e transferir dados em alta velocidade**

O USB 3.0 de alta velocidade conta com taxa de transferência de 5.0 gbit/s, que é quase 10 vezes mais rápido do que o padrão USB 2.0, reduzindo drasticamente o tempo de transferência dos dados, além de economizar tempo e dinheiro. Com mais largura de banda, taxas de transferência de alta velocidade, melhor gerenciamento de energia e desempenho superior, o USB 3.0 define o último padrão global, dando a você dispositivos de armazenamento de grande capacidade. A tecnologia Sync-N-Go garante a disponibilidade da largura de banda. Seu investimento em dispositivos USB 2.0 está protegido e é retroativamente compatível.

## **65% de plásticos reciclados pós-consumo com certificação TCO Edge**

A certificação TCO Edge é concedida aos produtos que se destacam entre os demais considerados ecologicamente corretos. Dentre os requisitos padrão para obter a certificação TCO, é necessário que o produto seja composto por no mínimo 65% de plásticos reciclados pós-consumo, seja econômico, utilize o mínimo de materiais prejudiciais, tenha uma embalagem 100% reciclável e seja projetado para fácil reciclagem, dentre outros requisitos. O monitor Philips é um produto que dispõe de tecnologia inovadora ideal para qualquer setor de informática, favorecendo suas necessidades e as do planeta, além de tornar o seu ambiente mais ecologicamente correto!

## **Gold no EPEAT: garantia de um impacto mais baixo no meio ambiente**

Os monitores Philips com a classificação GOLD no EPEAT garantem proteção à saúde humana e ao meio ambiente, além de alta eficiência energética, com baixas emissões de gases de efeito estufa, que modificam a temperatura do planeta. O programa EPEAT ajuda os consumidores a avaliar, comparar e escolher monitores com base em 51 critérios ambientais apoiados pelo EPA dos EUA. A certificação GOLD assegura que pelo menos 30% do plástico usado é do tipo resina pós-consumo, o que garante a redução do uso de materiais tóxicos e resíduos perigosos. A classificação Gold no EPEAT é válida somente nos locais onde a Philips registrar o produto. Visite o site [www.epeat.net](http://www.epeat.net) para verificar o status do registro em seu país.

[Ver todas as especificações](#)

- \* Esse monitor Philips tem certificação MHL. No entanto, caso seu dispositivo MHL não conecte ou não funcione corretamente, consulte diretamente a seção de Perguntas frequentes do seu dispositivo MHL ou o seu revendedor para obter mais detalhes. A política do fabricante do seu dispositivo pode exigir a compra de um cabo específico de MHL da mesma marca ou um adaptador para funcionar
- \* Requer dispositivo móvel opcional certificado para MHL e cabo MHL (não incluso). Confirme com o fornecedor a compatibilidade do dispositivo MHL.
- \* O modo de espera/economia de energia de ErP não se aplica à funcionalidade de carregamento MHL
- \* Requer placa gráfica mínima para suportar resolução UHD a 60 Hz. Para requisitos mínimos, consulte seu fornecedor de placa gráfica.
- \* Tempo de resposta inteligente é o valor ideal de qualquer um dos testes GtG ou GtG (BW).
- \* O EPEAT Gold é válido apenas no local em que a Philips registra o produto. Acesse [www.epeat.net](http://www.epeat.net) para visualizar o status do registro em seu país.

# Descubra **Clube Philips**

Inscrever-se para obter  
benefícios exclusivos ›

## Assine nossa newsletter

- ✓ Promoções e cupons exclusivos
- ✓ Lançamentos de produto
- ✓ Dicas e truques

Gostaria de receber informações promocionais com base nas minhas preferências e meu comportamento sobre os produtos, serviços, eventos e promoções da Philips. Posso cancelar a assinatura facilmente a qualquer momento! O que isso significa?

Cadastrar

A Philips estima e respeita a sua privacidade. Leia a Política de privacidade para obter mais informações

---

© Koninklijke Philips N.V., 2004 - 2018. Todos os direitos reservados.



# Especificações técnicas

## Imagem/tela

Tela LCD	LCD TFT
Tipo de iluminação traseira	Sistema W-LED
Dimensões do painel	28" / 71,1 cm
Área de exibição de alto desempenho	620,93 (A) x 341,28 (V)
Revestimento da tela	Camada antiofuscante, 3H, Névoa 25%
Prop. imagem	16:9
Ótima resolução	3840 X 2160 a 60 Hz
Tempo de resposta (típico)	5 ms
SmartResponse (típico)	1 ms (Gray to Gray)
Brilho	300 cd/m <sup>2</sup>
Proporção de contraste (típica)	1.000:1
SmartContrast	50.000.000:1
Pixel pitch	0,16 X 0,16 mm
Ângulo de visão	• 170° (A) / 160° (V)

## Conectividade

USB	<ul style="list-style-type: none"> <li>• 2 USB 2.0</li> <li>• USB 3.0 x2 (1w/carregamento rápido)*</li> </ul>
Entrada de sinal	<ul style="list-style-type: none"> <li>• VGA (analógica)</li> <li>• DVI-Dual Link (digital, HDCP)</li> <li>• DisplayPort 1.2</li> <li>• HDMI (2.0) - MHL x 1</li> </ul>
Entrada de sincronização	<ul style="list-style-type: none"> <li>• Sincronismo separado</li> <li>• Sincronismo ativado, verde</li> </ul>
Áudio (entrada/saída)	<ul style="list-style-type: none"> <li>• Entrada de áudio do PC</li> <li>• Saída para fone de ouvido</li> </ul>

## Conforto

Caixas de som integradas	Duas de 3 W
MultiView	<ul style="list-style-type: none"> <li>• Modo PIP/PBP</li> <li>• 2 dispositivos</li> </ul>

	• @ C/R > 10
<b>Aprimoramento de imagens</b>	SmartImage
<b>Cores da tela</b>	Suporte a cores, 1,07 bilhão de cores
<b>Frequência de varredura</b>	30 - 99 kHz (H) para VGA, DVI, HDMI-MHL / 30 - 160 kHz (H) para DisplayPort, Analógico: 56 ~ 80 Hz (V) / Digital: 23 ~ 80 Hz (V)
<b>MHL</b>	1080P @ 60Hz
<b>sRGB</b>	Sim

## Suporte

<b>Ajuste de altura</b>	150 mm
<b>Articulação</b>	90 graus
<b>Rotação</b>	-65/65 grau
<b>Inclinação</b>	-5/20 grau

## Lig/Desl

<b>Modo econômico</b>	30 W (típico)
<b>Aparelho ligado</b>	48,65 W (típ.) (Método de teste EnergyStar 6.0)
<b>Modo de espera</b>	0,5 W (típ.)
<b>Aparelho desligado</b>	Botão CA de 0 W
<b>LED de energia</b>	• Operação - branco

<b>Praticidade para o usuário</b>	<ul style="list-style-type: none"> <li>• SmartImage</li> <li>• Multiview</li> <li>• Personalizado</li> <li>• Menu</li> <li>• Lig/Desl</li> </ul>
-----------------------------------	--

<b>Idiomas do OSD</b>	<ul style="list-style-type: none"> <li>• Português (Brasil)</li> <li>• Checo</li> <li>• Holandês</li> <li>• Inglês</li> <li>• Finlandês</li> <li>• Francês</li> <li>• Alemão</li> <li>• Grego</li> <li>• Húngaro</li> <li>• Italiano</li> <li>• Japonês</li> <li>• Coreano</li> <li>• Polonês</li> <li>• Português</li> <li>• Russo</li> <li>• Simplified Chinese</li> <li>• Espanhol</li> <li>• Sueco</li> <li>• Traditional Chinese</li> <li>• Turco</li> <li>• Ucraniano</li> </ul>
-----------------------	--

<b>Outras facilidades</b>	<ul style="list-style-type: none"> <li>• Trava Kensington</li> <li>• Instalação padrão VESA (100 x 100 mm)</li> </ul>
---------------------------	---

<b>Compatibilidade Plug and Play</b>	<ul style="list-style-type: none"> <li>• DDC/CI</li> <li>• Mac OS X</li> <li>• sRGB</li> <li>• Windows 7</li> <li>• Windows 8</li> </ul>
--------------------------------------	--

**Fonte de alimentação**

- Modo de espera - branco (piscando)
- Embutido
- 100 - 240 VAC, 50 - 60 Hz

**Peso**

Produto com suporte (kg)	8,05 kg
Produto sem suporte (kg)	5,25 kg
Produto com embalagem (kg)	11,95 kg

**Sustentabilidade**

Meio ambiente e energia	<ul style="list-style-type: none"> <li>• EnergyStar 6.0</li> <li>• EPEAT Gold*</li> <li>• TCO Edge</li> <li>• RoHS</li> </ul>
Embalagem feita de material reciclável	100 %
Plásticos reciclados pós-consumo	65%
Substâncias específicas	<ul style="list-style-type: none"> <li>• Estrutura isenta de PVC/BFR</li> <li>• Isento de mercúrio</li> <li>• Isento de chumbo</li> </ul>

**Gabinete****Dimensões**

Produto com suporte (altura máx.)	659 x 573 x 273 mm
Produto sem suporte (mm)	659 x 395 x 49 mm
Embalagem em mm (L x A x P)	782 x 497 x 224 mm

**Condições de operação**

Faixa de temperatura (operação)	0 °C a 40 °C °C
Faixa de temperatura (armazenamento)	-20 °C a 60 °C °C
Umidade relativa	20% a 80% %
Altitude	Operação: 3.658 m, Não operação: 12.192 m
MTBF	70.000 Horas (sem luz de fundo) hora(s)

**Conformidade e padrões**

Aprovações de órgãos reguladores	<ul style="list-style-type: none"> <li>• Marca CE</li> <li>• FCC Classe B</li> <li>• SEMKO</li> <li>• cETLus</li> <li>• BSMI</li> <li>• CU-EAC</li> </ul>
----------------------------------	---

Bisel frontal	Preto
Tampa traseira	Preto
Base	Preto
Concluir	Textura

## Conteúdo da caixa

Monitor com suporte	Sim
Cabos	Cabo D-Sub, DVI, DP, HDMI, cabo de áudio, cabo de alimentação
Documentação do usuário	Sim

- Certificado TCO
- TUV/GS
- TUV Ergo
- EPA
- PSB
- WEEE
- C-Tick
- UKRAINIAN
- CECP
- VCCI
- KCC
- PSE
- KC
- ICES-003
- E-em espera
- J-MOSS

## Descubra Clube Philips

Inscrever-se para obter  
benefícios exclusivos >

### Assine nossa newsletter

- ✓ Promoções e cupons exclusivos

✓ Lançamentos de produto

✓ Dicas e truques

Gostaria de receber informações promocionais com base nas minhas preferências e meu comportamento sobre os produtos, serviços, eventos e promoções da Philips. Posso cancelar a assinatura facilmente a qualquer momento! O que isso significa?

Cadastrar

A Philips estima e respeita a sua privacidade. Leia a Política de privacidade para obter mais informações

---

© Koninklijke Philips N.V., 2004 - 2018. Todos os direitos reservados.

## Destaques

### Economize energia, economize dinheiro

Seja amigável com o planeta e com o seu orçamento; obtenha economias de energia significativas para manter seus custos baixos

### Gerenciamento

Funções avançadas, incluindo SNMP v1/2c/3 e a GUI Web multilíngue D-View Module

### Pronto para IPv6

O Switch Web Smart DGS-1210-28 é totalmente compatível com IPv6 e está pronto para empresas que utilizam IPv6

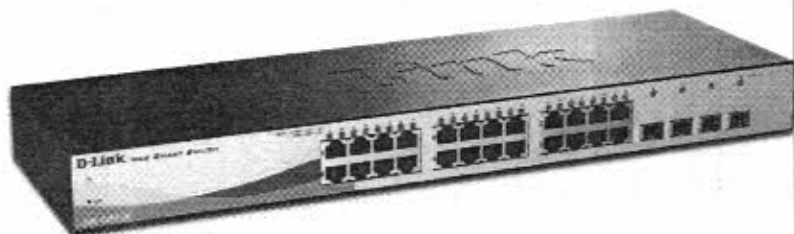

## DGS-1210-28 Web Smart Switch

### Recursos

#### Tecnologia Verde

- Economia de energia por meio dos seguintes recursos:
- Detecção do status do link
- PoE baseado no tempo
- Desligamento de LED
- Desligamento de porta
- Hibernação do sistema

#### Recursos de segurança

- A Lista de Controle de Acesso (ACL) protege a rede
- O D-Link Safeguard Engine protege a CPU contra Broadcast/Multicast/Unicast Flooding
- A segurança de portas suporta 64 endereços MAC por porta
- Prevenção de ARP Spoofing

#### Gerenciamento intuitivo

- D-Link Network Assistant Utility ou GUI baseada na Web
- MIB SNMP incorporada para NMS remoto (D-View 6.0)
- CLI compacta via Telnet

#### Recursos avançados

- VLAN de Vigilância Automática
- A detecção de Loopback desativa automaticamente uma porta quando um loop é detectado
- O diagnóstico de cabos permite que os administradores determinem o status dos cabos
- Portas de cobre/SFP combinadas para maior flexibilidade
- MDI/MDIX configurável

O Switch Web Smart DGS-1210-28 da D-Link representa a última geração de Switches Web Smart com a Tecnologia D-Link Green. O DGS-1210-28 integra funções avançadas de segurança e gerenciamento que oferecem desempenho e escalabilidade. As opções de gerenciamento para o switch incluem SNMP, Gerenciamento Web, D-Link Network Assistant Utility, e Linhas de Comando compactas. O DGS-1210-28 também suporta filtragem ACL e o Safeguard Engine da D-Link. O DGS-1210-28 utiliza Auto Voice VLAN, assegurando uma prioridade mais alta para tráfego de voz. Um projeto sem ventoinha em um estojo para uma operação mais silenciosa e garantindo uma vida útil prolongada.

### Redução de energia

Incorporando a tecnologia D-Link Green™, o switch consegue economia de energia sem sacrificar o desempenho operacional ou funcionalidade. O status dos links reduz drasticamente o consumo de energia ao passar as portas sem um link para o modo de hibernação. O DGS-1210-28 representa um passo adiante na abordagem da TI verde ao incorporar um chipset especial com tecnologia de silício avançada.

### Recursos Layer 2 extensivos

Munido com uma linha completa de recursos L2, o Switch Web Smart DGS-1210-28 inclui IGMP Snooping, Espelhamento de Portas, Spanning Tree e Link Aggregation Control Protocol (LACP). A função de Controle de Fluxo IEEE 802.3x permite que os servidores se conectem diretamente ao switch para transferência de dados rápida e confiável. A velocidades de 2000 Mbps em Full Duplex, as portas Gigabit fornecem transmissões de dados de alta velocidade com perda de transferência de dados mínima. Os recursos de manutenção de rede incluem Detecção de Loopback e Diagnósticos de Cabos. A Detecção de Loopback é utilizada para detectar loops criados por uma porta específica e fechar automaticamente a porta afetada. O recurso de Diagnóstico de Cabos, projetado principalmente para administradores e representantes de atendimento a clientes, pode identificar rapidamente o tipo de erro e determinar a qualidade dos cabos.

### QoS, Controle de Largura de Banda

O DGS-1210-28 suporta Auto Surveillance VLAN (ASV) e Auto Voice VLAN, que são mais adequados para implementações VoIP e de videovigilância. A Auto Surveillance VLAN é uma nova tecnologia líder da indústria que o Switch Web Smart DGS-1210-28 oferece. Essa tecnologia consolida a transmissão de dados e videovigilância utilizando um único DGS-1210-28, economizando assim os custos de hardware e instalações dedicados das empresas. A ASV também assegura a qualidade de vídeo em tempo real para monitoramento e controle, sem comprometer a transmissão de dados da rede convencionais. A tecnologia Auto Voice VLAN melhora o serviço VoIP ao colocar automaticamente o tráfego de voz de um telefone IP em uma VLAN atribuída. Com uma maior prioridade e uma VLAN individual, esses recursos garantem a qualidade e segurança do tráfego VoIP. Além disso, as marcações DSCP nos pacotes Ethernet permitem que diferentes níveis de serviço sejam atribuídos ao tráfego de rede. Consequentemente, esses pacotes de voz e vídeo têm precedência sobre os outros pacotes. Adicionalmente, com o controle de largura de banda, os administradores de rede podem reservar largura de banda para funções importantes que exigem uma maior largura de banda ou que poderão ter alta prioridade.

### Proteja a sua rede

A inovadora função D-Link Safeguard Engine protege os switches contra inundação de tráfego causada por ataques de vírus. O DGS-1210-28 suporta autenticação baseada na porta 802.1X, permitindo que a rede seja autenticada via servidores RADIUS externos. Além disso, o recurso de Lista de Controle de Acesso (ACL) aumenta a segurança da rede e ajuda a proteger a rede de TI interna. O DGS-1210-28 inclui Prevenção de ARP Spoofing, que protege a rede Ethernet contra ataques, que pode permitir que um intruso invada a estrutura de dados de uma LAN, modifique o tráfego, ou faça com que o tráfego chegue a uma parada total enviando falsas mensagens de ARP à rede. Para evitar ataques de ARP Spoofing, o switch usa ACLs de Controle de Pacotes para bloquear pacotes inválidos que contêm mensagens de ARP falsas. Para maior segurança, o recurso de Identificação de Servidores DHCP identifica pacotes de Servidores DHCP falsos das portas do usuário para evitar a atribuição de endereços IP não autorizados.

### Gerenciamento versátil

O DGS-1210-28 oferece um D-Link Network Assistant Utility e uma interface de gerenciamento baseado na web, que permitem aos administradores controlar remotamente sua rede até o nível de porta. O D-Link Network Assistant Utility permite que os clientes identifiquem facilmente múltiplos Switches Web Smart da D-Link no mesmo segmento de rede L2. Com esse utilitário, os usuários não precisam alterar o endereço IP do seu PC. Isso também simplifica a configuração inicial dos Switches Web Smart. Os switches no mesmo segmento de rede L2 que são conectados ao PC do usuário são exibidos na tela para acesso instantâneo. Isso possibilita uma ampla configuração do switch e ajuste básico dos dispositivos identificados, incluindo mudanças de senha e atualizações de firmware. O DGS-1210-28 também suporta o D-View 6.0 e Command Line Interface (CLI) via Telnet. O D-View 6.0 é um Sistema de Gerenciamento de Rede que possibilita o gerenciamento central de características críticas de rede, tais como disponibilidade, confiabilidade, resistência e segurança. O gerenciamento CLI dos switches é possível via Telnet. Isso possibilita ajustar as configurações básicas, senhas, arquivos de configuração e firmware com facilidade.

### Integração transparente

O DGS-1210-28 é oferecido com portas de cobre Ethernet e Gigabit capazes de se conectar aos cabos de par trançado Cat5 existentes. Além disso, com suas 24 portas 10/100/1000Mbps e 4 portas SFP 1G, o Switch Web Smart DGS-1210-28 pode fornecer uma solução mais flexível para as conexões do servidor de upstream ou downstream. A velocidades de 2000 Mbps em Full Duplex, as portas Gigabit fornecem transmissões de dados de alta velocidade com perda de transferência de dados mínima. Os recursos de manutenção de rede incluem Detecção de Loopback e Diagnósticos de Cabos. O recurso de Diagnóstico de Cabos, projetado principalmente para administradores e representantes de atendimento a clientes, pode ajudá-los a identificar rapidamente o tipo de erro e determinar a qualidade dos cabos. Usando as predefinições padrão, um administrador pode configurar rapidamente o switch sem reconfigurar nenhuma opção, ajudando a garantir uma integração transparente com qualquer configuração de rede.

## Especificações técnicas

### Gerais

Número de Portas	• DGS-1210-28: 24 10/100/1000 Mbps, 4 SFP	
Padrões e funções de portas	<ul style="list-style-type: none"> <li>• IEEE 802.3i 10BASE-T Ethernet (par trançado de cobre)</li> <li>• IEEE 802.3u 100BASE-TX Fast Ethernet (par trançado de cobre)</li> <li>• IEEE 802.3ab 1000BASE-T Gigabit Ethernet (par trançado de cobre)</li> <li>• Compatível com o padrão IEEE 802.3az</li> <li>• Autonegociação</li> <li>• Controle de fluxo IEEE 802.3x</li> </ul>	
Transceivers SFP suportados	<ul style="list-style-type: none"> <li>• Transceiver SFP de Cobre DGS-712 1000BASE-T</li> <li>• DEM-310GT (1000BASE-LX, Monomodo, 10km)</li> <li>• DEM-311GT (1000Base-SX, Multimodo, 550m)</li> <li>• DEM-312GT2 (1000Base-SX, Multimodo, 2km)</li> <li>• DEM-314GT (1000BASE-LHX, Monomodo, 50 km)</li> <li>• DEM-315GT (1000BASE-ZX, Monomodo, 80km)</li> </ul>	<ul style="list-style-type: none"> <li>• DEM-330T/R (Transceiver Gigabit WDM, Monomodo, 10 km)</li> <li>• DEM-331T/R (Transceiver Gigabit WDM, Monomodo, 40 km)</li> <li>• DEM-302S-LX (1000Base-LX, Monomodo, 2km)</li> <li>• DEM-302S-BXD/BXU (Transceiver Gigabit WDM, Monomodo, 2km)</li> </ul>
Cabos de rede	• UTP Cat. 5, Cat. 5e (máx. 100 m)	• EIA/TIA-568 100-ohm STP (máx. 100 m)
Full/Half Duplex	<ul style="list-style-type: none"> <li>• Full/half duplex para velocidades de 10/100 Mbps</li> <li>• Full duplex para velocidade Gigabit</li> </ul>	
Media Interface Exchange (MIE)	• Ajuste Auto MDI/MDIX para todas as portas de par trançado	

Desempenho	
Capacidade de comutação	• DGS-1210-28: 56 Gbps
Método de transmissão	• Store-and-forward
Tabela de endereços MAC	• 16.000 registros por dispositivo
Atualização de endereços MAC	• Até 256 registros de endereços MAC estáticos • Ativação/desativação da função auto-learnign de endereços MAC
Taxa de envio de pacotes máxima de 64 bytes	• DGS-1210-28: 41,7 Mpps
Memória buffer do pacote	• DGS-1210-28: 1,5 MB por dispositivo
DDRIII para CPU	• 128 Mbytes
Memória Flash	• 16 Mbytes
Físicas/Ambientais	
Entrada AC	• Fonte de alimentação interna universal de 100 a 240 VAC, 50/60 Hz
Consumo máximo de energia	• DGS-1210-28: 22,45 W
Consumo de energia em standby	• DGS-1210-28: 17,65 W/100 V, 17,84 W/240 V
Quantidade de ventoinhas	• DGS-1210-28: 0
Acústica	• DGS-1210-28: 0 dBA
Dissipação de calor	• DGS-1210-28: 76,55 BTU/h
Temperatura de operação	• -5 a 50°C (23 a 122°F)
Temperatura de armazenamento	• -20 a 70°C (-4 a 158°F)
Umidade de operação	• 0% a 95% sem condensação
Umidade de armazenamento	• 0% a 95% sem condensação
Dimensões (C x L x A)	• DGS-1210-28: 440 mm x 140 mm x 44 mm (17,32 x 5,51 x 1,73 polegadas, largura para montagem em rack padrão de 19", altura 1U)
Peso	• DGS-1210-28: 1,67 kg (3,68 libras)
LEDs de diagnóstico	• Power (Por dispositivo) • Link/Activity/Speed (Por porta de 10/100/1000 Mbps) • Link/Activity/Speed (Por porta SFP)
Certificações	• FCC Classe A • CE Classe A • IC Classe A • VCCI Classe A • C-Tick • BSMI • CCC
MTBF	• DGS-1210-28: 540.000 horas
Segurança	• cUL • CE • CCC



Software		
Recursos L2	<ul style="list-style-type: none"> <li>• Tabela de endereços MAC               <ul style="list-style-type: none"> <li>• 16.000 registros</li> </ul> </li> <li>• IGMP Snooping               <ul style="list-style-type: none"> <li>• IGMP v1/v2 Snooping</li> <li>• Suporta 256 grupos IGMP</li> <li>• Suporta pelo menos 64 endereços multicast estáticos</li> <li>• IGMP por VLAN</li> <li>• Suporta IGMP Snooping Querier</li> </ul> </li> <li>• Detecção de loopback</li> <li>• Agregação de links 802.3ad               <ul style="list-style-type: none"> <li>• Máx. 14 grupos por dispositivo, 8 portas por grupo</li> </ul> </li> <li>• LLDP</li> <li>• LLDP-MED</li> <li>• Jumbo Frame               <ul style="list-style-type: none"> <li>• Até 9.216 bytes</li> </ul> </li> <li>• Diagnósticos de cabos</li> </ul>	<ul style="list-style-type: none"> <li>• Protocolo Spanning Tree               <ul style="list-style-type: none"> <li>• 802.1D STP</li> <li>• 802.1w RSTP</li> <li>• 802.1s MSTP</li> </ul> </li> <li>• Controle de fluxo               <ul style="list-style-type: none"> <li>• Controle de Fluxo 802.3x</li> <li>• Prevenção de bloqueios HOL</li> </ul> </li> <li>• Espelhamento de portas               <ul style="list-style-type: none"> <li>• Um para um</li> <li>• Muitos para um</li> <li>• Suporta espelhamento para Tx/Rx/Ambos</li> </ul> </li> <li>• Filtragem Multicast               <ul style="list-style-type: none"> <li>• Encaminha todos os grupos não registrados</li> <li>• Filtra todos os grupos não registrados</li> </ul> </li> <li>• MDI/MDIX configurável</li> </ul>
VLAN	<ul style="list-style-type: none"> <li>• 802.1Q</li> <li>• Grupo VLAN               <ul style="list-style-type: none"> <li>• Máx. 256 grupos VLAN estáticos</li> <li>• Máx. 4094 VIDs</li> </ul> </li> <li>• VLAN assimétrica</li> </ul>	<ul style="list-style-type: none"> <li>• Auto Voice VLAN               <ul style="list-style-type: none"> <li>• Máx. 10 OUI definidos pelo usuário</li> <li>• Máx. 8 OUI padrão</li> </ul> </li> <li>• VLAN de Vigilância Automática</li> </ul>
Quality of Service (QoS)	<ul style="list-style-type: none"> <li>• Qualidade de Serviço 802.1p</li> <li>• 8 filas por porta</li> <li>• Tratamento de filas               <ul style="list-style-type: none"> <li>• Estrito</li> <li>• Weighted Round Robin (WRR)</li> </ul> </li> <li>• Controle de largura de banda               <ul style="list-style-type: none"> <li>• Baseado na porta (Entrada/Saída, a granularidade mín. 10/100/1000 é de 64 Kbs)</li> </ul> </li> </ul>	<ul style="list-style-type: none"> <li>• QoS baseado em:               <ul style="list-style-type: none"> <li>• Filas de prioridade 802.1p</li> <li>• DSCP</li> <li>• ToS</li> <li>• Classe de tráfego IPv6</li> <li>• Porta TCP/UDP</li> </ul> </li> </ul>
Recursos L3	<ul style="list-style-type: none"> <li>• Interface IP               <ul style="list-style-type: none"> <li>• Suporta 1 interface</li> </ul> </li> </ul>	<ul style="list-style-type: none"> <li>• Neighbor Discovery (ND) IPv6</li> </ul>
Access Control List (ACL)	<ul style="list-style-type: none"> <li>• Máx. 50 perfis</li> <li>• Máx. 768 regras compartilhadas por IPv4, MAC e IPv6</li> <li>• Cada regra só pode ser associada a uma única porta</li> <li>• ACL baseado em               <ul style="list-style-type: none"> <li>• Prioridade 802.1p</li> <li>• VLAN</li> <li>• Endereço MAC</li> </ul> </li> </ul>	<ul style="list-style-type: none"> <li>• Ether type</li> <li>• Endereço IP</li> <li>• DSCP</li> <li>• Tipo de protocolo</li> <li>• Número da porta TCP/UDP</li> <li>• Classe de tráfego IPv6</li> </ul>
Segurança	<ul style="list-style-type: none"> <li>• Controle Broadcast/Multicast/Unicast Storm</li> <li>• D-Link Safeguard Engine</li> <li>• Identificação de servidores DHCP</li> <li>• Ligação IP-MAC-Porta (Smart Binding)               <ul style="list-style-type: none"> <li>• Suporta 512 registros de ligação de endereços</li> <li>• Inspeção ARP</li> <li>• Inspeção ARP + IP</li> <li>• Suporta DHCP Snooping</li> </ul> </li> <li>• Controle de acesso baseado nas portas 802.1X</li> </ul>	<ul style="list-style-type: none"> <li>• Prevenção de ARP Spoofing               <ul style="list-style-type: none"> <li>• Máx. 64 registros</li> </ul> </li> <li>• Segmentação de tráfego</li> <li>• SSH v2</li> <li>• SSL               <ul style="list-style-type: none"> <li>• Suporta v1/v2/v3</li> </ul> </li> <li>• Segurança de portas               <ul style="list-style-type: none"> <li>• Suporta até 64 endereços MAC por porta</li> </ul> </li> </ul>
AAA	<ul style="list-style-type: none"> <li>• Autenticação 802.1x               <ul style="list-style-type: none"> <li>• Suporta banco de dados local/RADIUS</li> <li>• Suporta controle de acesso baseado na porta</li> <li>• Suporta EAP, OTP, TLS, TTLS, PEAP</li> </ul> </li> </ul>	<ul style="list-style-type: none"> <li>• Servidor RADIUS IPv6</li> <li>• Suporta autenticação MD5</li> </ul>
MIB	<ul style="list-style-type: none"> <li>• 1213 MIB II</li> <li>• 1493 Bridge MIB</li> <li>• 1907 SNMP v2 MIB</li> <li>• 1215 Trap Convention MIB</li> </ul>	<ul style="list-style-type: none"> <li>• MIB Privado D-Link</li> <li>• LLDP MIB</li> <li>• Zona de Defesa MIB</li> <li>• 2233 Grupo de interface MIB</li> </ul>

Conformidade com o padrão RFC	<ul style="list-style-type: none"> <li>• RFC 783 TFTP</li> <li>• RFC 951 Cliente BootP/DHCP</li> <li>• RFC 1157 SNMP v1, v2, v3</li> <li>• RFC 1213 MIB II</li> <li>• RFC 1215 MIB Convenção de Traps</li> <li>• RFC 1350 TFTP</li> <li>• RFC 1493 Bridge MIB</li> <li>• RFC 1769 SNTP</li> <li>• Cliente RFC 1542 BootP/DHCP</li> <li>• RFC 1901 SNMP v1, v2, v3</li> <li>• RFC 1907 SNMP v2 MIB</li> <li>• RFC 1908 SNMP v1, v2, v3</li> <li>• Cliente BootP/DHCP RFC 2131</li> <li>• RFC 2138 Autenticação RADIUS</li> </ul>	<ul style="list-style-type: none"> <li>• RFC 2139 Autenticação RADIUS</li> <li>• RFC 2233 MIB de Grupo de Interfaces</li> <li>• RFC-2246 SSL</li> <li>• RFC 2475</li> <li>• RFC 2570 SNMP v1, v2, v3</li> <li>• RFC 2575 SNMP v1, v2, v3</li> <li>• RFC 2598 CoS</li> <li>• RFC 2618 Autenticação RADIUS</li> <li>• RFC 2819 RMON v1</li> <li>• RFC 2865 Autenticação RADIUS</li> <li>• RFC 3164 Log do sistema</li> <li>• RFC 3195 Log do sistema</li> <li>• RFC 3411-17 SNMP</li> </ul>
OAM	<ul style="list-style-type: none"> <li>• Diagnósticos de cabos</li> </ul>	<ul style="list-style-type: none"> <li>• Reiniciar para valores padrão de fábrica</li> </ul>
Gerenciamento	<ul style="list-style-type: none"> <li>• GUI baseada na web</li> <li>• D-Link Network Assistant Utility</li> <li>• CLI compacta</li> <li>• Servidor Telnet</li> <li>• Cliente TFTP</li> <li>• MDI/MDIX configurável</li> <li>• SNMP <ul style="list-style-type: none"> <li>• Suporta v1/v2c/v3</li> </ul> </li> <li>• SNMP Trap</li> <li>• Firmware de backup/upgrade</li> <li>• Assistente inteligente</li> <li>• Arquivo de configuração de upload/download</li> </ul>	<ul style="list-style-type: none"> <li>• Log do sistema <ul style="list-style-type: none"> <li>• Máx. 500 registros de log</li> </ul> </li> <li>• Cliente BOOTP/DHCP</li> <li>• SNTP</li> <li>• ICMP v6</li> <li>• Stack duplo IPv4/v6</li> <li>• Configuração automática DHCP</li> <li>• Comando Debug <ul style="list-style-type: none"> <li>• SNTP</li> </ul> </li> <li>• RMONv1</li> <li>• Host confiável</li> </ul>
Tecnologia Green™ V3.0	<ul style="list-style-type: none"> <li>• Economia de energia por: <ul style="list-style-type: none"> <li>• Status do link</li> <li>• PoE baseado no tempo: As Portas PoE podem ser ligadas/desligadas pela porta ou sistema ao longo da programação</li> </ul> </li> </ul>	<ul style="list-style-type: none"> <li>• Desligamento de LEDs</li> <li>• Hibernação do sistema</li> <li>• Desligamento de portas</li> </ul>

#### Transceivers SFP opcionais (todos os modelos, exceto conforme indicado)

DGS-712	1000 Base-T cobre
DEM-302S-LX	1000Base-LX, Monomodo, 2km
DEM-302S-BXD/BXU	Transceiver Gigabit WDM, Monomodo, 2km
DEM-310GT	1000BASE-LX, Monomodo, 10 km
DEM-311GT	1000BASE-SX, Multimodo, 550 m
DEM-312GT2	1000BASE-SX, Multimodo, 2 km
DEM-314GT	1000BASE-LHX, Monomodo, 50 km
DEM-315GT	100BASE-ZX, Monomodo, 80 km
DEM-330T/R	Transceiver Gigabit WDM, Monomodo, 10km
DEM-331T/R	Transceiver Gigabit WDM, Monomodo, 40km

Atualizado em 13/09/2013

## Rack Desmontável com Porta Frontal em Acrílico Fumê 36U – Padrão 19”

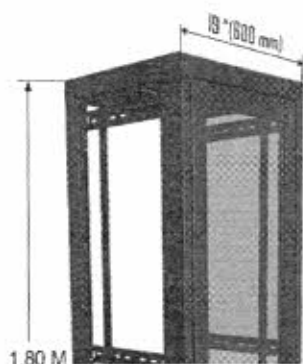

Facilidade de transporte com redução de custo para envio (Frete mais barato).

Uma mesma estrutura de Rack, possibilita expansão para todas as profundidades iniciando em 470mm até 1070mm. Versatilidade na adequação ao espaço de destino e locais de difícil acesso como salas comerciais com elevadores de transportes pequenos.

Produto com fabricação 100% Nacional.

Prazo de envio: de 5 a 10 dias úteis.

\*OBS: Consulte nosso estoque para produtos a pronta entrega.

\*\*FRETE: Para saber o valor do frete para entrega em sua localidade, inclua o produto em seu carrinho de compras, em seguida acesse o carrinho de compras e digite o CEP de entrega. Acesse seu carrinho aqui.

Opções de Profundidades:

470mm, 570mm, 670mm, 770mm, 870mm, 970mm e 1070mm.

1 nova mensagem

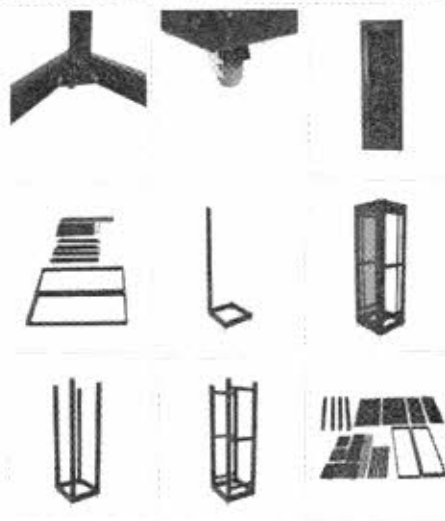

Categoria Rack Desmontável

Descrição Avaliações (0)

### Descrição

Quadro Frontal e Traseiro soldada em aço SAE 1020 de 1,5 a 2,0mm de espessura.

Quadro Traseiro com abertura na base para passagem de cabos.

Quadro Traseiro com pinças para guiar cabos em ambas as laterais (guias verticais).

Portas Frontal em acrílico Fumê.

Portas Laterais e traseira com aletas de ventilação.

Longarinas confeccionadas em aço SAE 1020 de 1,5 a 2,0mm de espessura.

Teto preparado para recebimento do Kit de ventilação com 02 / 04 / 06 ou 08 ventiladores.

Com Kit de ventilação com 02 ventiladores.

Com Sensor de temperatura interna com visor externo.

Com Kit rodízio sendo duas rodas com travas e duas sem travas.

### VÍDEO INSTITUCIONAL

[https://www.youtube.com/watch?time\\_continue=6&v=RW5WjtelJ48](https://www.youtube.com/watch?time_continue=6&v=RW5WjtelJ48)

## Rack Desmontável com Porta Frontal em Acrílico Fumê 36U – Padrão 19"

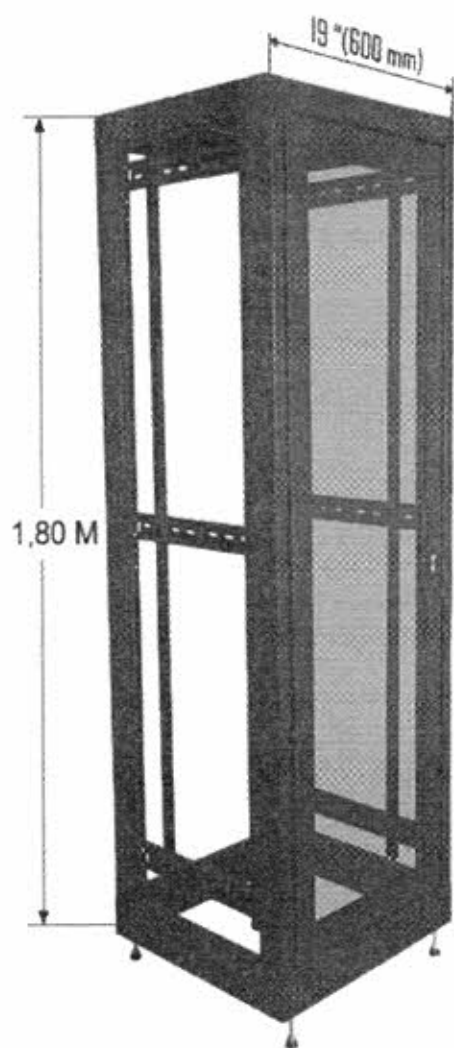

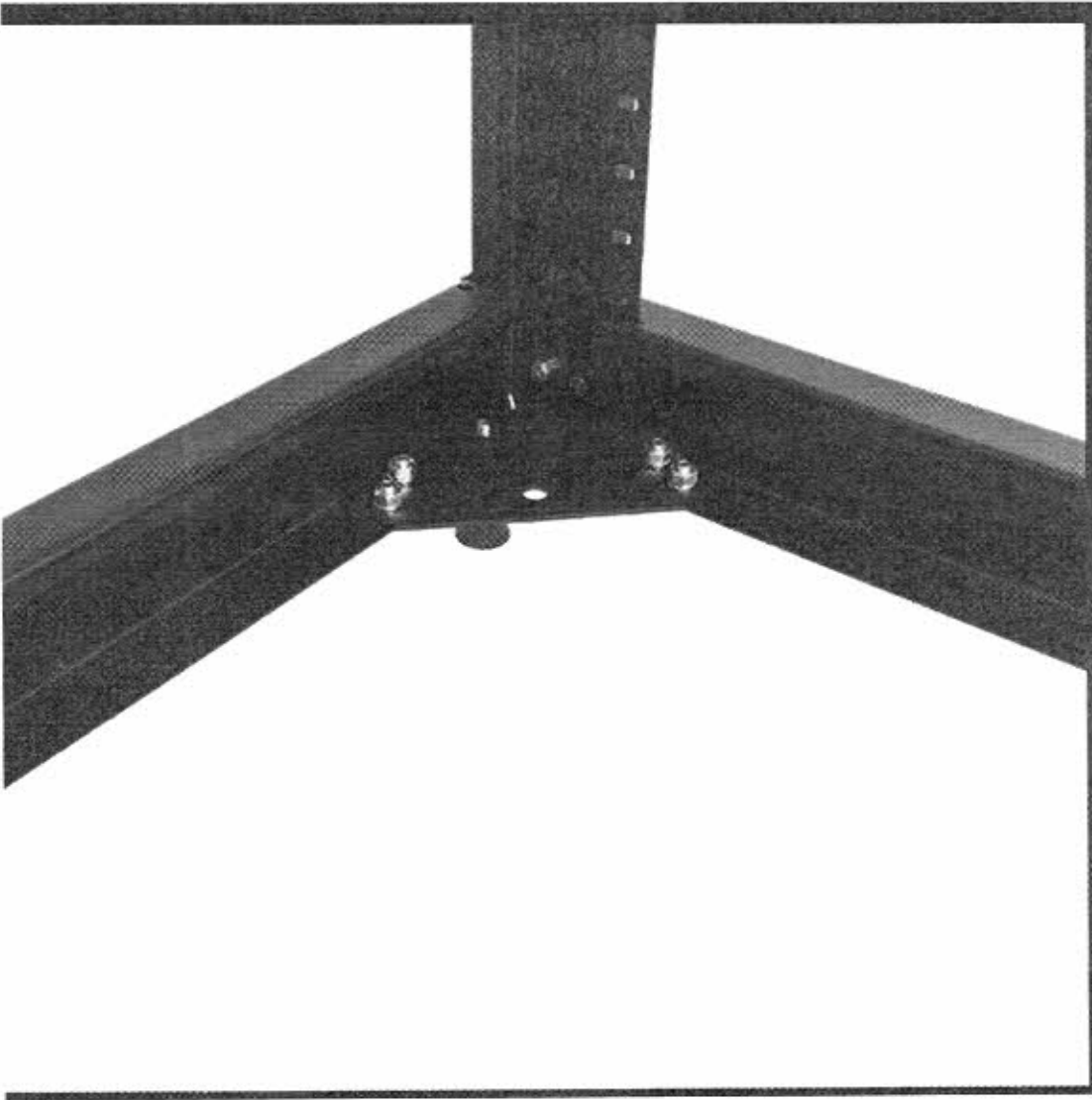

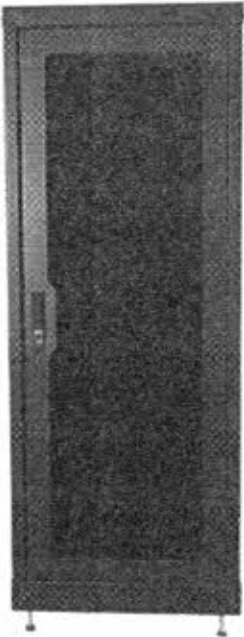
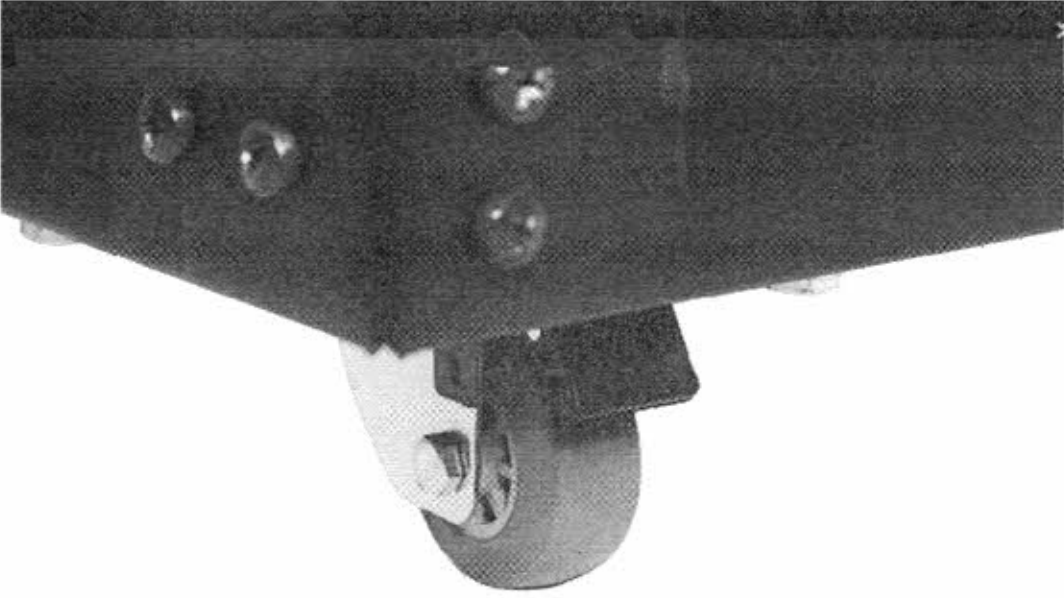

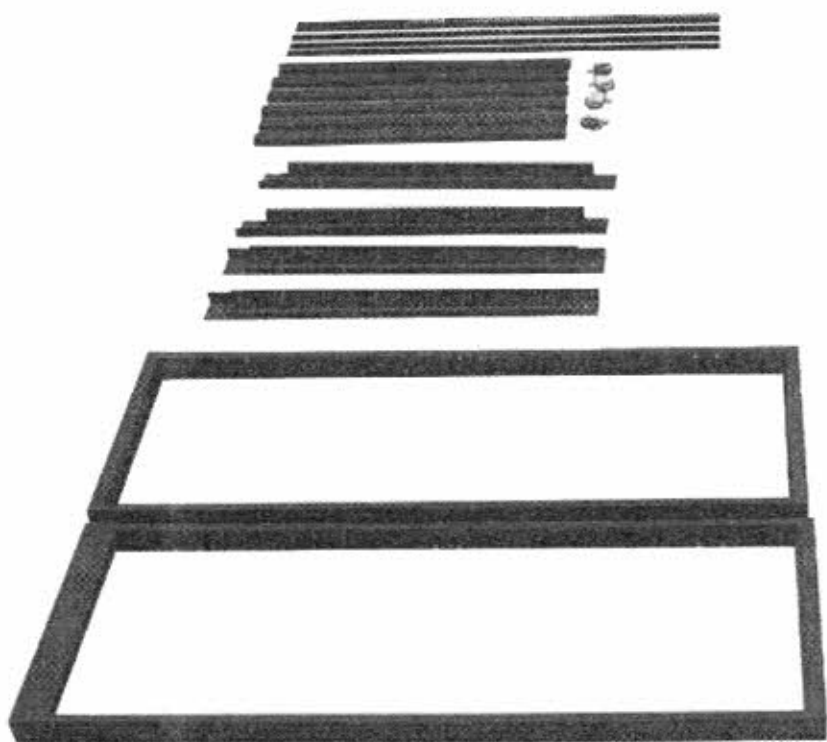

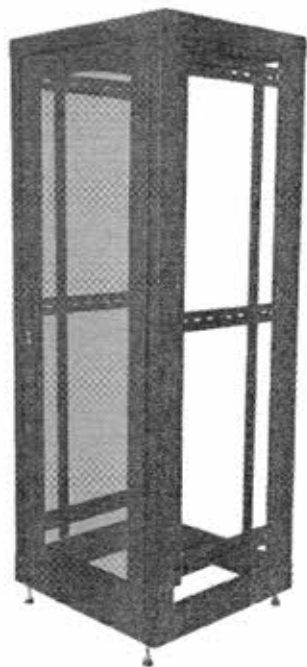



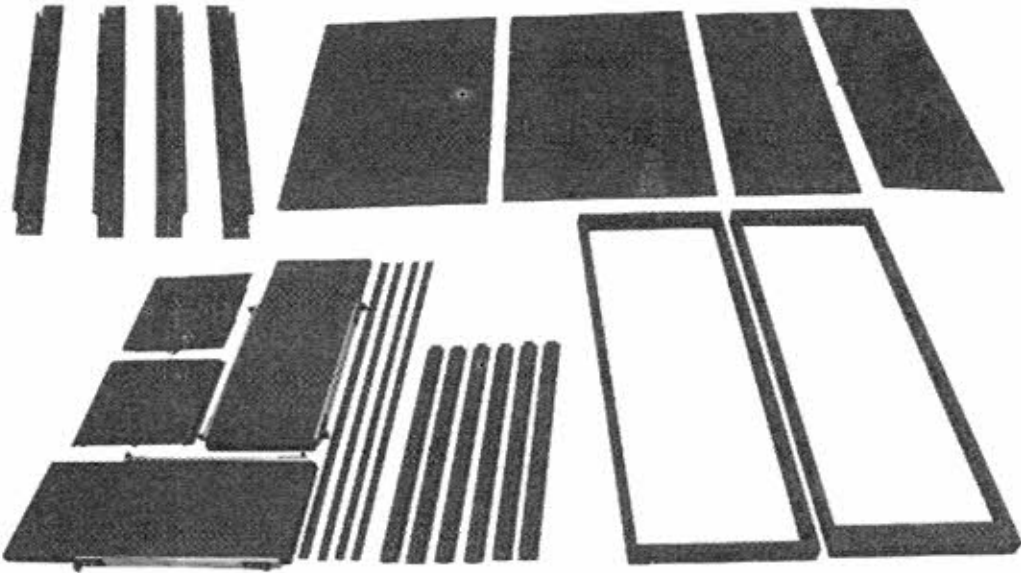

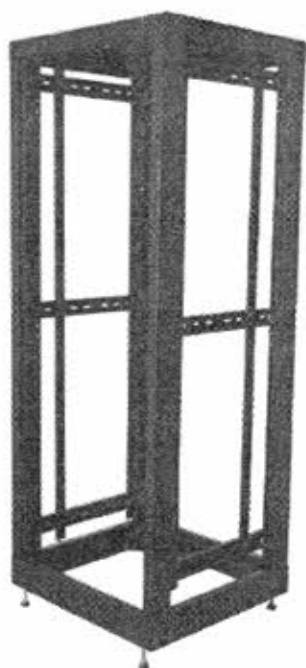



**Alipel Computadores**  
**Vendas e Assistência técnica**  
 Rua CORONEL SALDANHA,1470-CENTRO  
 Centro - Cep 85010-130 - Guarapuava - PR  
 Fone-fax (42) 3622-9796 CNPJ: 01.429.437/0001-08  
**Sisterpel Suprimentos para informática Ltda.**

NOME DO LICITANTE: SISTERPEL- SUPRIMENTOS PARA INFORMÁTICA LTDA ME.  
 CNPJ: 01.429.437/0001-08  
 ENDEREÇO COMPLETO: RUA CORONEL SALDANHA 1470 -CENTRO - GUARAPUAVA - PR - CEP: 85010-130  
 TELEFONE: 42 3622 9796 - FAX: 42 3622 9796  
 E-MAIL: paulosisterpel@hotmail.com

PREFEITURA MUNICIPAL DE FRANCISCO BELTRAO

Pregão nº 162018  
 PREZADOS SENHORES:

A EMPRESA SISTERPEL SUPRIMENTOS PARA INFORMÁTICA LTDA ME, CNPJ 01.429.437/0001-08, sediada na RUA CORONEL SALDANHA 1470- BAIRRO CENTRO - GUARAPUAVA - PR - CEP: 85010-130, por intermédio de seu representante legal o Sr. PAULO EMANUEL DE ANDRADE, Carteira de identidade n.º 13249544-0 SSP PR e do CPF n.º 120896079-20, propõe :

O fornecimento de EQUIPAMENTOS DE INFORMÁTICA, e de acordo com a Cotação de Preços e anexos a seguir e na seguinte condição:

DADOS BANCÁRIOS:  
 BANCO: DO BRASIL  
 AG: 0299-2  
 C/C: 6923-X

PROPOSTA COMERCIAL

ITEM		UN	QUANT	UNIT.	TOTAL
04	PROJETOR ACER X127H 3600 LUMENS FHD XGA PROJETOR MULTIMÍDIA - LUMINOSIDADE 3500 LÚMENS TECNOLOGIA DLP SISTEMA EM CORES NTSC PAL SECAM RESOLUÇÃO MÁXIMA 1600 X 1200 PIXELS TAXA DE CONTRASTE 3000:1 COM HDTV	UN	02	1.800,00	3.600,00
31	MICROCOMPUTADOR GPGOLD BASIC II  Descrição: COMPUTADOR DESKTOP - PROCESSADOR AMD FX 4300 COM 4 NÚCLEOS E 4 THREADS COM 38/0GHZ SEM OVERCLOCK ATIVADO E 8MB DE CACHE. MONITOR LED 19,5 PCTOP'; WIFI TP-LINK INTEGRADO; 4 GB MEMÓRIA MARKVISION, DDR3 1333MHZ; 1TB DISCO RIGIDO HITACHI; DVD-RW LITE ONE; TECLADO ABNT2 C3TECH; USB 3.0; MOUSE C3TECH; CAIXA DE SOM USB C3TECH COM ENTRADA PARA FONE DE OUVIDO; LINUX INSTALADO (BASE DEBIAN) OBS.: DEBIAN, UBUNTU OU EQUIVALENTES; COMPATÍVEL COM DISTRIBUIÇÕES DEBIAN	un	32	1.400,00	44.800,00
32	MICROCOMPUTADOR GPGOLD BASIC II  Descrição: COMPUTADOR DESKTOP - PROCESSADOR AMD FX 4300 COM 4 NÚCLEOS E 4 THREADS COM 38/0GHZ SEM OVERCLOCK ATIVADO E 8MB DE CACHE. MONITOR LED 19,5 PCTOP'; WIFI TP-LINK INTEGRADO; 4 GB MEMÓRIA MARKVISION, DDR3 1333MHZ; 1TB DISCO RIGIDO HITACHI; DVD-RW LITE ONE; TECLADO ABNT2 C3TECH; USB 3.0; MOUSE C3TECH; CAIXA DE SOM USB C3TECH COM ENTRADA PARA FONE DE OUVIDO; LINUX INSTALADO (BASE DEBIAN)		10	1.400,00	14.000,00

01 429 437/0001-08

SISTERPEL SUPRIMENTOS PARA  
 INFORMÁTICA LTDA - EPP

R. CORONEL SALDANHA, 1470 - CENTRO

CEP 85010-130 GUARAPUAVA - PR



**Alipel Computadores**  
**Vendas e Assistência técnica**  
 Rua CORONEL SALDANHA, 1470-CENTRO  
 Centro - Cep 85010-130 - Guarapuava - PR  
 Fone-fax (42) 3622-9796 CNPJ: 01.429.437/0001-08  
**Sisterpel Suprimentos para informática Ltda.**

OBS.: DEBIAN, UBUNTU OU EQUIVALENTES; COMPATÍVEL COM  
 DISTRIBUIÇÕES DEBIAN

**Valor total da proposta R\$ 62.400,00 (sessenta e dois mil e quatrocentos reais)**

Prazo de validade da proposta: prazo de validade da proposta não inferior a 60 (sessenta) dias, contados da data estipulada para a abertura do presente certame, conforme previsto no art. 69, § 2º combinado com o artigo 66, § 4º; Que nos preços propostos encontram-se incluídos todos os tributos, encargos sociais, frete até o destino e quaisquer outros ônus que porventura possam recair sobre a execução do objeto da presente licitação e que estou de acordo com todas as normas da solicitação de propostas e seus anexos.

Dados Bancários: Banco: Agência: Banco do Brasil- Agência 0299-2 - conta corrente 66872-9

**GARANTIA:** A CONTRATADA deverá oferecer a garantia mínima de 12 (doze) meses.  
 WWW.GPGOLD.COM.BR  
**ASSISTÊNCIA TÉCNICA**  
**ABRIR UM CHAMADO**

**ENTREGA:**

Todos os itens, objeto desta licitação, deverão ser entregues, parceladamente, de acordo com a solicitação da Secretaria de Desenvolvimento Econômico e Tecnológico de Francisco Beltrão - SEMDETEC / Centro de Inovação e Tecnologia - CITFBE, localizada na Rua Elias Scalco, 405, Luther King na cidade de Francisco Beltrão - PR.

**PARÁGRAFO PRIMEIRO** - Os equipamentos deverão ser entregues no prazo máximo de 20 (vinte) dias, contados do momento do recebimento da nota de empenho.

O pagamento do valor devido será realizado no prazo de 30 (trinta) dias contados da data da entrega do bem, mediante a apresentação da nota fiscal respectiva.

Que nos enquadramos na categoria de empresa de pequeno porte, nos termos da Lei Complementar nº. 123, de 14 de dezembro de 2006;

Guarapuava, 19/02/2018

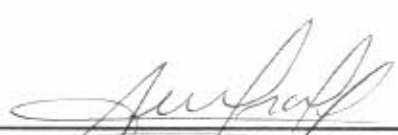
  
 \_\_\_\_\_  
**Sisterpel Suprimentos para Informática Ltda EPP**  
**Representante Legal: PAULO EMANUEL DE ANDRADE Cargo: Administrador**  
**RG 13249544-0 SSP PR e do CPF n.º 120896079-20**

01 429 437/0001-08  
 SISTERPEL SUPRIMENTOS PARA  
 INFORMÁTICA LTDA - EPP  
 R. CORONEL SALDANHA, 1470 - CENTRO  
 CEP 85010-130 GUARAPUAVA - PR



# Computadores



## GPGOLD BASIC II

**PROCESSADOR:** AMD com até 04 núcleos e 04 threads (Sempron, Athlon, A Series, Phenom FX) com clock de até 4Ghz e cache de até 08Mb. (verifique as opções de refrigeração líquida opcional)

**PLACA PRINCIPAL:**

**CARACTERÍSTICAS:** Possui compatibilidade com processadores AMD com socket AM3+, AM1, FM1, FM2, FM2+(varia de acordo com o processador).  
 Chipsets disponíveis: AM1, A55, A58, A75, A78, A85X, A88X,780, 880, 970, 990, 990FX.  
 Audio Hd de até 08 canais, Rede Gigalan com Led's de diagnóstico, WiFi de até 300Mbps.  
 Conectividade: até 10 portas USB2.0 e 8 portas USB3.0 disponíveis.  
 Video Padrão AMD Radeon HD integrado(verifique as opções de vídeo dedicado disponíveis).  
 Suporte a Dual-Channel.  
 Verifique os Slot's de expansão disponíveis para seu projeto(PCI, Pci-E, DIMM, SATA, USB...).

**MEMÓRIA:** Padrão DDR3 de 02Gb expansível a 64Gb podendo variar de acordo com a Placa mãe utilizada. Frequencia de até 3100Mhz podendo variar de acordo com a Placa Mãe utilizada(padão 1333Mhz).

**DISCO RIGIDO:** 01 Disco padrão sata2 com 250Gb e 7200Rpm. (a capacidade de cada disco pode atingir até 04Tb de acordo com o projeto)(consulte a disponibilidade de uso de discos sata3 e unidades SSD).

**DRIVE OPTICO: OPCIONAL** DVD±RW com conexão sata, Velocidades: CD 48x - DVD16x, compatível com discos Dual-Layer. (Blue-Ray opcional)

**GABINETE:** Disponível nas seguintes configurações: ITX, SFF, micro ATX, ATX, full ATX e Gabinetes reversíveis com conexão de áudio frontal e até 06 portas USB(verifique a compatibilidade de seu projeto), Tool-Less Opcional.

**FONTE:** Com potência de até 1500W(varia de acordo com o projeto). Tecnologias disponíveis: cabeamento modular, PFC ativo, Ventoinha de velocidade variável, Voltagem automática, certificações 80Plus Std/Silver/Gold/Platinum.

**MONITOR:** De 13 a 33 polegadas, conectividade padrão VGA DB15, DVI, HDMI e DP(a conectividade pode variar de acordo com o modelo e a placa de vídeo solicitada) .

**SOFTWARE: OPCIONAIS**

Sistemas operacional: Windows 7/8/Linux - Suite de Aplicativos: Microsoft Office 2007/2010/2013/ Libre Office

**ACESSÓRIOS/PERIFÉRICOS:** Teclado ABNT2 de 107 teclas USB, Mouse óptico com 800Dpi USB, Caixas de som Amplificadas(opcional), Leitor de Cartões Multiformato(opcional).

Para processos licitatórios os projetos poderão ser customizados sem aviso prévio para que sejam adequados ao fornecimento. Consulte sempre seu vendedor.

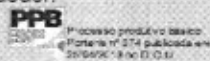
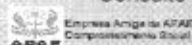

Guarapuava Centro Digital de Informática LTDA  
 Guarapuava - Pr

## Imagem

Resolução nativa

1024 x 768

Resolução máxima

1920 x 1200

Modo de brilho padrão

3600 lm

Relação de aspecto nativa

4:3

Relação de aspecto compatível

16:9

Taxa de contorno

20.000:1

Relação de arremesso

1.94 para 2.16 (1295.40 mm@2000 mm)

Zoom digital

2x

Correção de chave de abóboda vertical

-40°/+40°

Sincronia máxima vertical

120 Hz

Sincronização máxima horizontal

100 kHz

Sincr. vertical mínima

24 Hz

Sinc. horizontal mínima

15 kHz

Adequado para cor

1,07 mil milhões de cores (30-bit)

## Lentes projecção

Tipo de lente

Foco manual

Zoom manual

Abertura mínima das lentes

F/2.41

Abertura máxima de lentes

F/2.53

Comprimento focal mínimo

21.85 mm

Comprimento focal máximo

24.01 mm

ESSENCIA &gt; X127H

DESCRIÇÃO GER

MODELO

1.20 m

Distância máxima e proteção

11.80 m

Zoom óptico

1.1x

## Lâmpada

Tipo de lâmpada

OSRAM

Número de lâmpadas

1

Energia da lâmpada

195 W

Vida útil da lâmpada no modo normal

5000 Horar

Ciclo de vida da lâmpada no modo económico

6000 Horar

Vida útil da lâmpada em modo EcoExtreme

10000 Horar

## Interfaces/Portas

HDMI

Sim

Número de portas USB

1

USB

Sim

Tipo de conector USB

Mini-B

Número de entradas VGA

1

Entrada VGA

Sim

Número entradas áudio

1

Entrada de linha de áudio

Sim

Número total portas HDMI

ESSENTIA &gt; X127H

DESCRIÇÃO GER      MODELO

Método de projeção

Forro

Frente

Teto posterior

Traseira

Compatibilidade vídeo

EDTV

HDTV

NTSC

PAL

SDTV

SECAM

Compatibilidade informática

Mac PC

Windows PC

## Áudio

Número de alto-falantes

1

Alimentação de saída do alto-falante

3 W

Modo de saída do alto-falante

Mono

## Descrição da alimentação

Fonte de alimentação

100 V AC~240 V AC

Voltagem de entrada

120 V AC

230 V AC

Consumo de energia de operação

235 W

Consumo de energia funcionamento (modo eco)

195 W

## Características físicas

Ruído da ventoinha

28 dB Aproximado Modo económico



000565

ESSENTIA &gt; X127H

DESCRIÇÃO GER

MODELO

Peso (aproximado)

2.50 kg

Fator de forma

Montável no teto

## Diversos

Conteúdos do pacote

X127H Projetor DLP

Cabo de alimentação AC

Bateria para controlo remoto

Guia de Inicialização rápida

Controlo remoto

Cartão de segurança

Guia de Inicialização rápida (CD-ROM)

Cabo VGA

## Garantia

Garantia

[Garantia Standard](#)



000566

**ANEXO II - PROPOSTA DE PREÇOS****A**

**Prefeitura Municipal de Francisco Beltrão**  
**EDITAL DE PREGÃO Nº 016/2018**  
**PROCESSO ADMINISTRATIVO Nº 054/2018**  
**MODALIDADE: PREGÃO ELETRÔNICO**  
**TIPO: MENOR PREÇO GLOBAL POR ITEM**

**OBJETO: Aquisição de equipamentos para implantação do Núcleo de Pesquisa e Treinamento em Tecnologias Abertas – CVT – NUTAB**

**1 – APRESENTAÇÃO DA LICITANTE**

A VANGUARDA INFORMATICA LTDA - EPP, estabelecida na Q SHCGN CR QUADRA 702/703 BLOCO A LOJA 47 3 ANDAR SALA 31, Brasília - DF, CEP: 70.720-610, inscrita no CNPJ sob nº 27.975.551/0001-27, neste ato representada por Danny Sampaio Guimarães Corrêa, procuradora, RG 2.401\_993 SSP/DF, CPF. 015.717.071-31, propõe fornecer à Prefeitura Municipal de Francisco Beltrão, em estrito cumprimento ao previsto no Edital de Pregão Eletrônico nº 016/2018, conforme abaixo discriminado:

**2 – VALOR TOTAL DA PROPOSTA**

Declaramos que nos preços consignados na planilha de formação de preços estão inclusos todos os fatores que possam influenciar em sua composição tais como, impostos, fretes, taxas, despesas fiscais e financeiras bem como despesas extras necessárias a execução do objeto. Os preços propostos são fixos e irredutíveis.

Validade da proposta: 60 (Sessenta) dias.

ITEM	EQUIPAMENTO /MARCA/ MODELO	QTD	VALOR UNITÁRIO (R\$)	VALOR TOTAL DO ITEM (R\$)
02	TV 55" AOC LE55U7970	02	3.800,00	7.600,00

**VALOR TOTAL DA PROPOSTA: R\$ 7.600,00 (Sete Mil e Seiscentos Reais).**

### 3 - CARACTERÍSTICAS TÉCNICAS

#### **Item 2:**

Tipo de painel	LED
Tamanho da tela	55"
Resolução (modo TV)	3840 x 2160 (UHD)
Resolução (modo Monitor - máxima via VGA/RGB)	3840 x 2160
Frequência do painel	60 Hz
Receptor Digital Integrado (DTV)	Sim
Brilho	300 cd/m <sup>2</sup>
Tempo de resposta	8 ms
Digital Noise Reduction (redução digital de ruído na imagem)	Sim
Parental Control (controle dos pais)	Sim
Smart TV	Sim
TV Conectada (Internet) - acesso Wi-Fi ou cabo (LAN)	Sim
Netflix/YouTube	Sim
Sleep Timer	Sim
EPG (Electronic Program Guide - Guia Eletrônico de Programação)	Sim
Produto ecológico (menor consumo de energia)	Sim

#### CONEXÕES

Vídeo Composto	1
Vídeo Componente	1
HDMI	4

USB	2
LAN (para conexão de rede via cabo - Internet)	Sim
Saída de áudio/vídeo	1
Saída de áudio/fone de ouvido	1
Fone de ouvido	1

**DIMENSÕES E FIXAÇÃO**

	400 x 200 mm mm
Preparado para fixação em parede/painel (padrão de furação VESA Mount)	
Peso líquido	15,6 Kg
Peso Bruto com embalagem	18,6 Kg
Dimensões c/ base (L x A x P)	1239,2 x 774,3 x 270,5 mm mm
Dimensões s/ base (L x A x P)	1239,2 x 724,9 x 86,6 mm mm
Embalagem (L x A x P)	1335 x 828 x 181 mm mm
NCM	8528.72.00
Controle Remoto	Sim

**4 - PAGAMENTO**

O prazo para pagamento é de 30 (Trinta) dias.

**5 - ENTREGA**

O prazo para entrega é de 20 (Vinte) dias em Francisco Beltrão/PR.

**6 - GARANTIA**

O prazo de garantia é 12 (Doze) meses.

**7 - DECLARAÇÕES**



**PREGÃO 16/2018**

**PARA: MUNICÍPIO DE FRANCISCO BELTRÃO**

**IDENTIFICAÇÃO DO PROPONENTE:**

Razão Social: **VITRINE AMBIENTES PARA ESCRITÓRIO LTDA**

CNPJ: **05.684.135/0001-37**

Endereço: **AVENIDA PRESIDENTE VARGAS, 602 – SALA 01**

Telefone/fax: **(54) 3335-1250 ; [vitrine.passofundo@terra.com.br](mailto:vitrine.passofundo@terra.com.br)**

Banco: **Banco do Brasil; AG: 0092-2; CTA: 107583-7; Agência Centro – Passo Fundo – RS**

Representante Legal: **Marcelo Santos Morsch; CPF: 812.085.370-91; RG: 4069938233**

ITEM	QUT.	UN	DESCRIÇÃO	R\$ UNIT.	R\$ TOTAL
28	20	UN	CADEIRAS LABORATÓRIO DE TREINAMENTO SEM AJUSTE E SEM RODÍZIO.	110,04	2.200,80

**TOTAL GERAL R\$ 2.200,80 (dois mil e duzentos reais e oitenta centavos)**

No preço proposto já estão inclusas todas as vantagens e/ou abatimentos, impostos, taxas e encargos sociais, obrigações trabalhistas, previdenciárias, fiscais e comerciais, assim como despesas com transportes e deslocamentos e outras quaisquer que incidam sobre a contratação.

Declaramos que os itens ofertados atendem a todas as especificações descritas no edital e seus anexos.

**Prazo de entrega:** 20 (VINTE) dias, da data de recebimento da Autorização de Empenho.

**Prazo de validade da proposta:** 120 (CENTO E VINTE) dias

**Garantia:** 12 (DOZE) meses.

PASSO FUNDO, 19 de FEVEREIRO de 2018.

\_\_\_\_\_  
 MARCELO SANTOS MORSCH

**Av. Presidente Vargas, 602 – Sala 01 - Centro - CEP: 99070-000**

**Fone/Fax: (54) 3335-1250 - Passo Fundo – RS**

**e-mail: [vitrine.passofundo@terra.com.br](mailto:vitrine.passofundo@terra.com.br)**