

Modelo: Aneróide DIASYST  
 Marcas: Diasyst Mechanism Swiss Made,  
 Diasyst Basic, Fretin, Bisturi

## VISTA FRONTAL

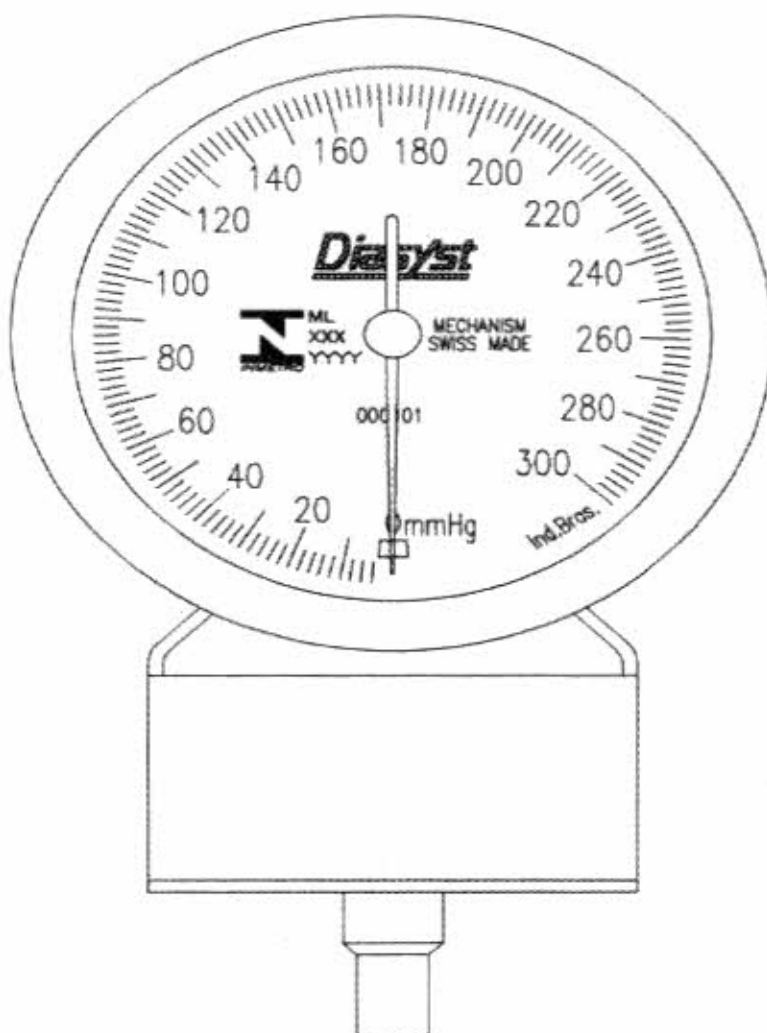

Manômetro Aneróide  
 Mostrador Protegido por Visor em Acrílico  
 Graduação em mmHg (Milímetro de Mercúrio)  
 Mínimo de 0 mmHg  
 Máximo de 300 mmHg  
 Sem dispositivo Limitador Elemento Sensor

DESENHO ANEXO À PORTARIA INMETRO/DIMEL N.º 118, DE 26 DE JULHO DE 2002



FABRICANTE:

DIASYST MONTAGEM E COMÉRCIO LTDA.

COTAS EM:  
mm

FORMA E GRADUAÇÃO DA ESCALA  
 ESFIGMOMANÔMETRO ANERÓIDE – VISTA FRONTAL

ESCALA:  
2:1

ANEXO: 01

Modelo: Aneróide DIASYST  
Marcas: Diasyst Mechanism Swiss Made,  
Diasyst Basic, Fretin, Bisturi

## VISTA LATERAL

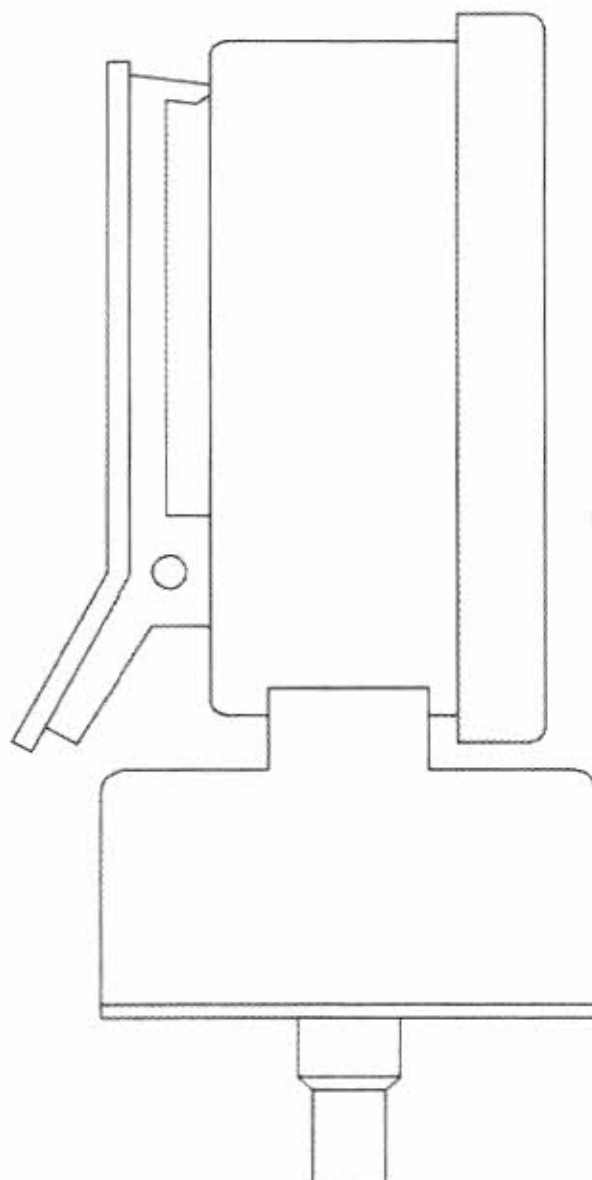

DESENHO ANEXO À PORTARIA INMETRO/DIMEL N.º 118, DE 26 DE JULHO DE 2002



FABRICANTE:  
DIASYST MONTAGEM E COMÉRCIO LTDA.

COTAS EM:  
mm

VISTA LATERAL  
ESFIGMOMANÔMETRO ANERÓIDE

ESCALA:  
2:1

ANEXO: 02

Modelo: Aneróide DIASYST  
 Marcas: Diasyst Mechanism Swiss Made,  
 Diasyst Basic, Fretin, Bisturi, Riester

FRENTE

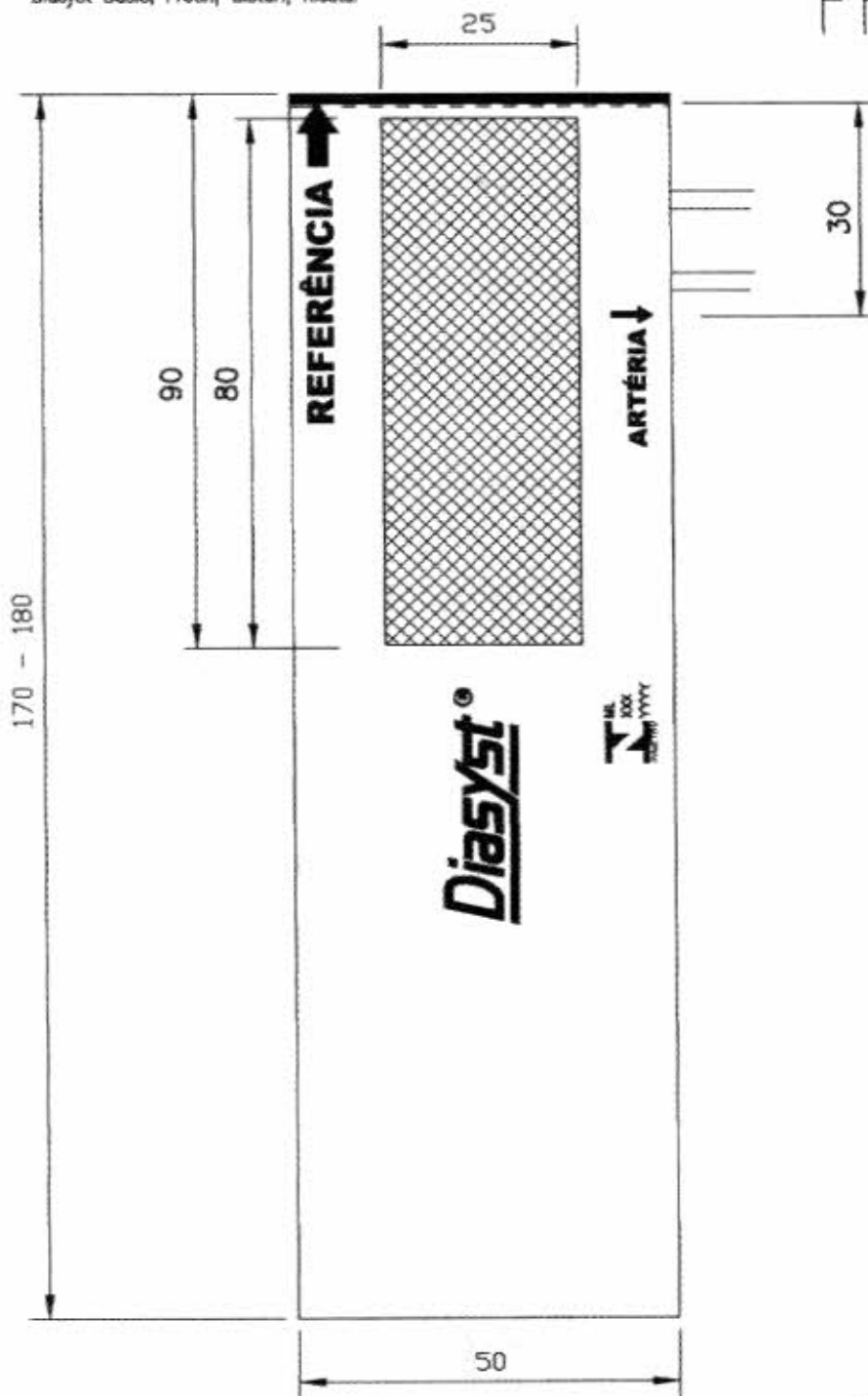

DESENHO ANEXO À PORTARIA INMETRO/DIMEL N.º 118, DE 26 DE JULHO DE 2002

	FABRICANTE: DIASYST MONTAGEM E COMÉRCIO LTDA.	COTAS EM: mm
	BRAÇADEIRA VELCRO RECÉM NASCIDO – Forma e Dimensões Esfigmomanômetro Aneróide	ESCALA: S/E
		ANEXO: 03

Modelo: Aneróide DIASYS  
 Marcas: Diasyst Mechanism Swiss Made,  
 Diasyst Basic, Fretin, Bisturi, Riester

VERSO

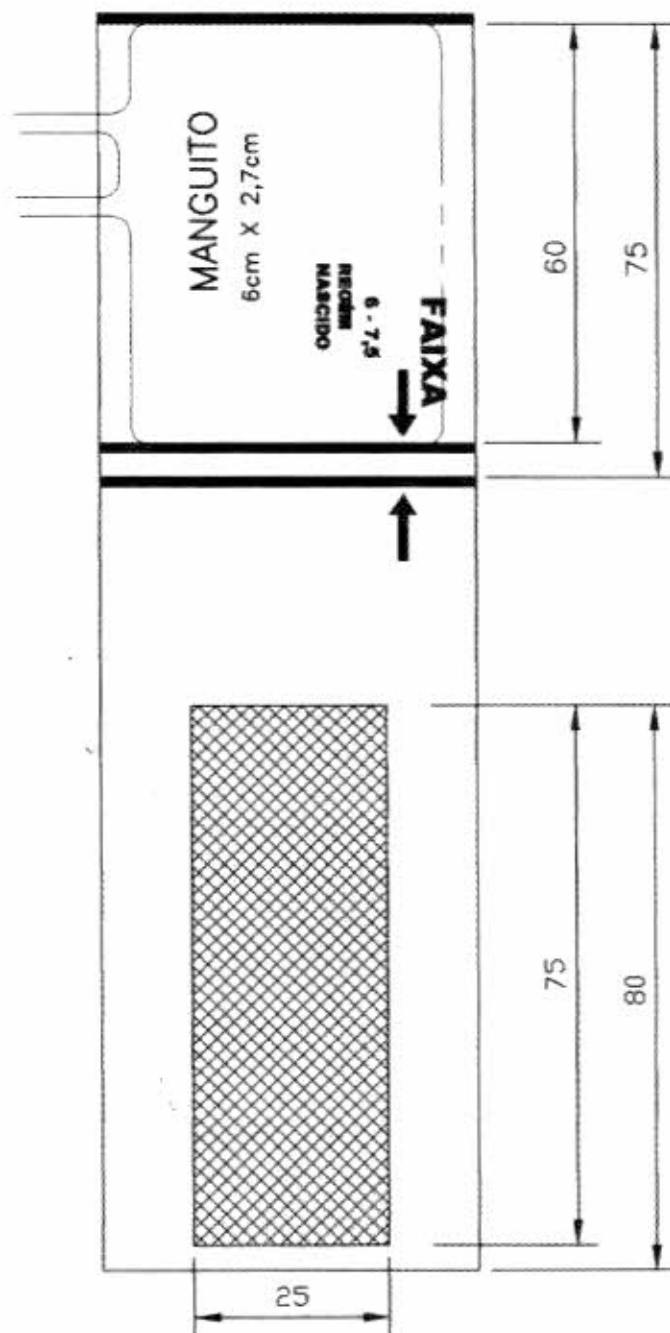

Tolerâncias não especificadas  $\pm 5$

DESENHO ANEXO À PORTARIA INMETRO/DIMEL N.º 118, DE 26 DE JULHO DE 2002



FABRICANTE:

DIASYS MONTAGEM E COMÉRCIO LTDA.

COTAS EM:  
mm

BRAÇADEIRA VELCRO RECÉM NASCIDO – Forma e  
 Dimensões Esfigmomanômetro Aneróide

ESCALA:  
S/E

ANEXO: 04

Modelo: Aneróide DIASYST  
 Marcas: Diasyst Mechanism Swiss Made,  
 Diasyst Basic, Fretin, Bisturi, Riester

VERSO

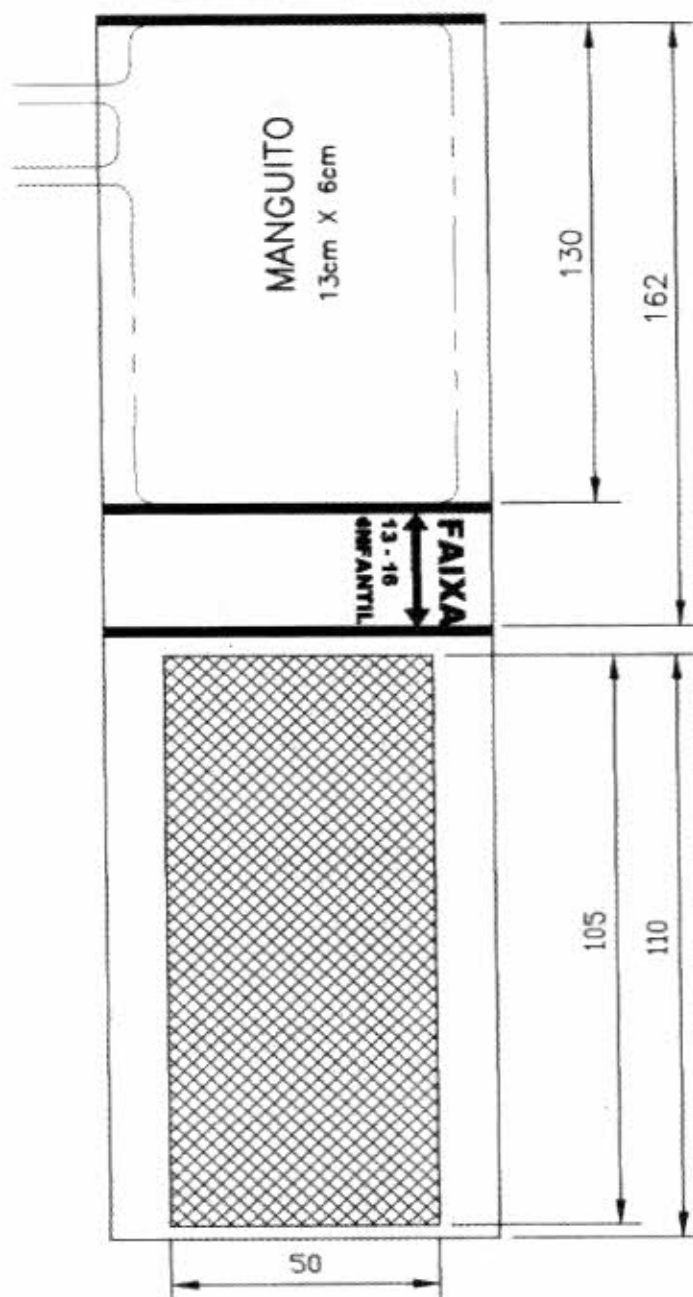

Tolerâncias não especificadas  $\pm 5$

DESENHO ANEXO À PORTARIA INMETRO/DIMEL N.º 118, DE 26 DE JULHO DE 2002

	FABRICANTE: DIASYST MONTAGEM E COMÉRCIO LTDA.	COTAS EM: mm
	BRAÇADEIRA VELCRO INFANTIL – Forma e Dimensões Esfigmomanômetro Aneróide	ESCALA: S/E
		ANEXO: 05

Modelo: Aneróide DIASYST  
 Marcas: Diasyst Mechanism Swiss Made,  
 Diasyst Basic, Fretin, Bisturi, Riester

VERSO

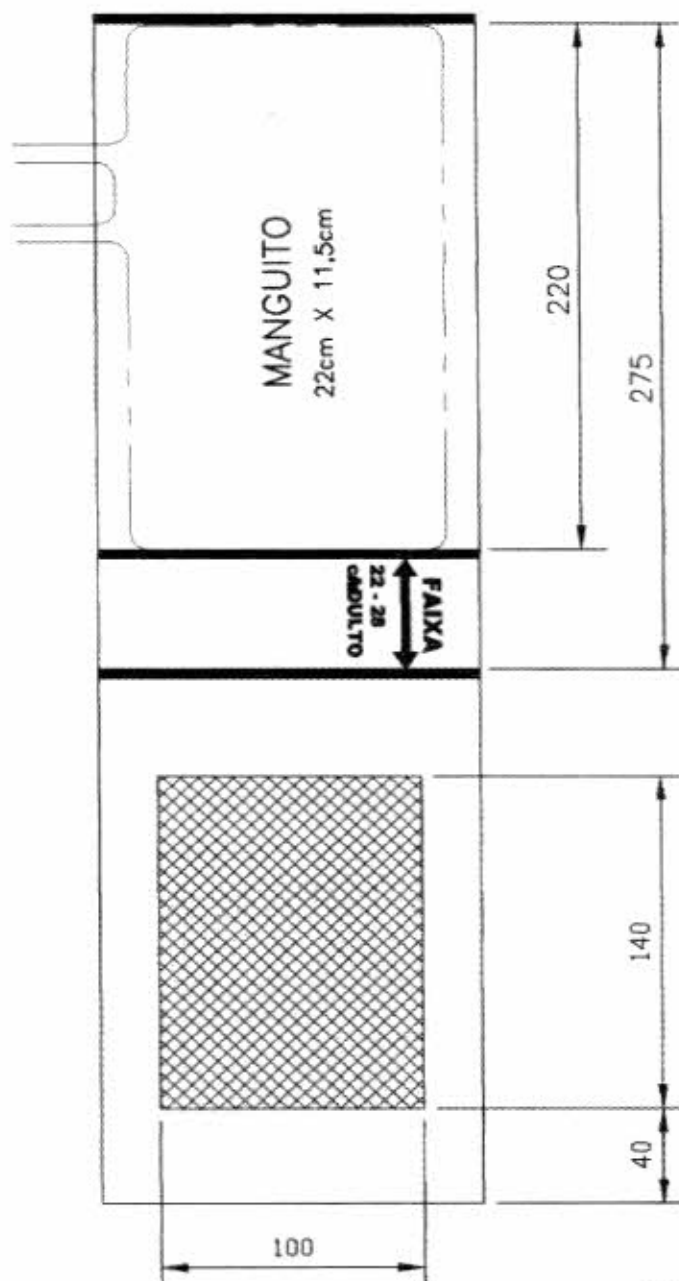

Tolerâncias não especificadas  $\pm 5$

DESENHO ANEXO À PORTARIA INMETRO/DIMEL N.º 118, DE 26 DE JULHO DE 2002



FABRICANTE:  
DIASYST MONTAGEM E COMÉRCIO LTDA.

COTAS EM:  
mm

BRAÇADEIRA VELCRO ADULTO – Forma e Dimensões  
Esfigmomanômetro Aneróide

ESCALA:  
1:2.5

ANEXO: 06

Modelo: Aneróide DIASYST  
 Marcas: Diasyst Mechanism Swiss Made,  
 Diasyst Basic, Fretin, Biatuni, Riester

FRENTE

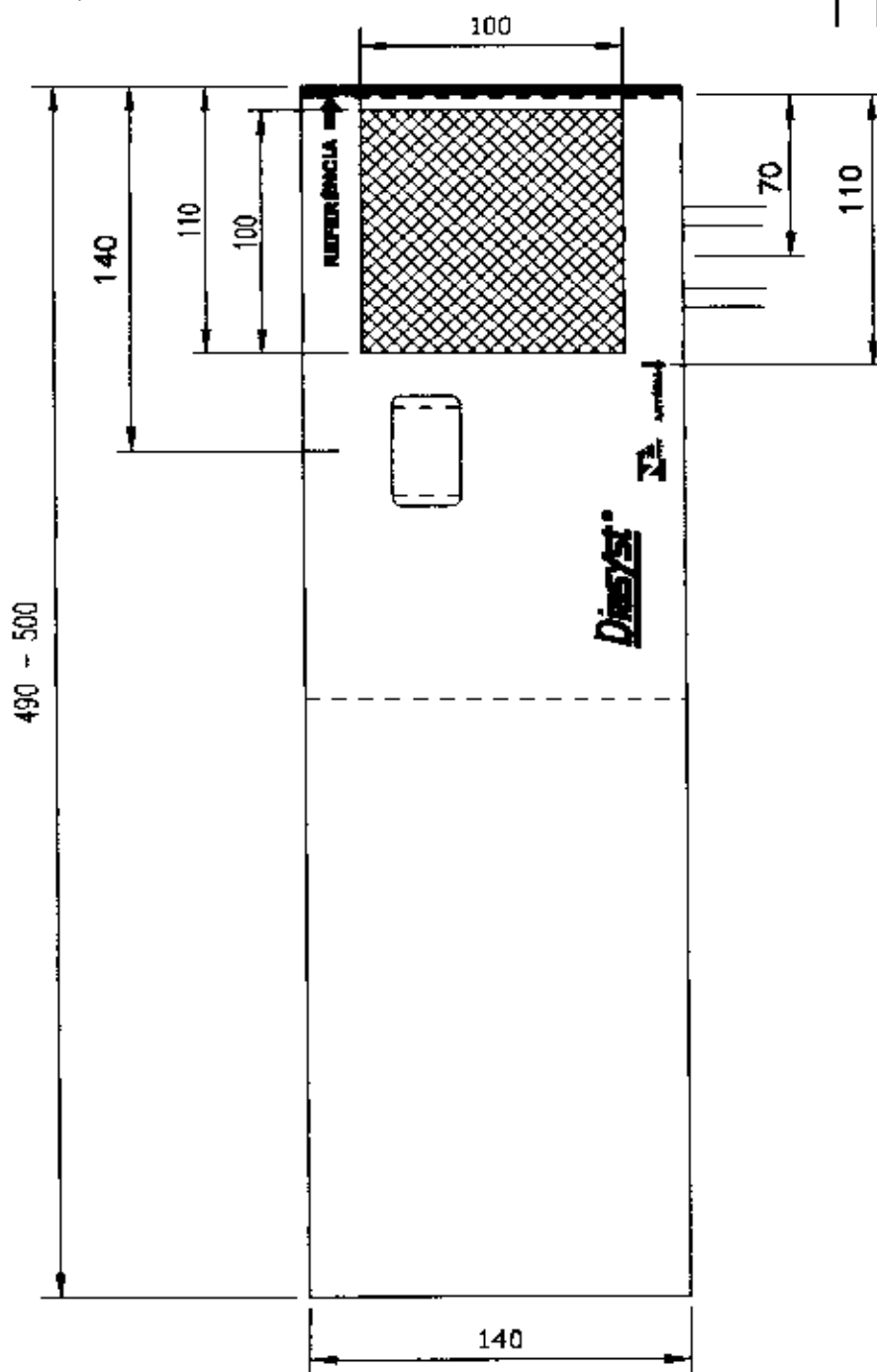

Tolerâncias não especificadas ±

DESENHO ANEXO À PORTARIA INMETRO/DIMEL N.º 118, DE 26 DE JULHO DE 2002



FABRICANTE:

DIASYST MONTAGEM E COMÉRCIO LTDA.

COTAS EM:  
mmBRAÇADEIRA VELCRO ADULTO – Forma e Dimensões  
Esfigmomanômetro AneróideESCALA:  
1:2,5

ANEXO: 07

Modelo: Aneróide DIASYST  
 Marcas: Diasyst Mechanism Swiss Made,  
 Diasyst Basic, Fretin, Bisturi, Riester

VERSO

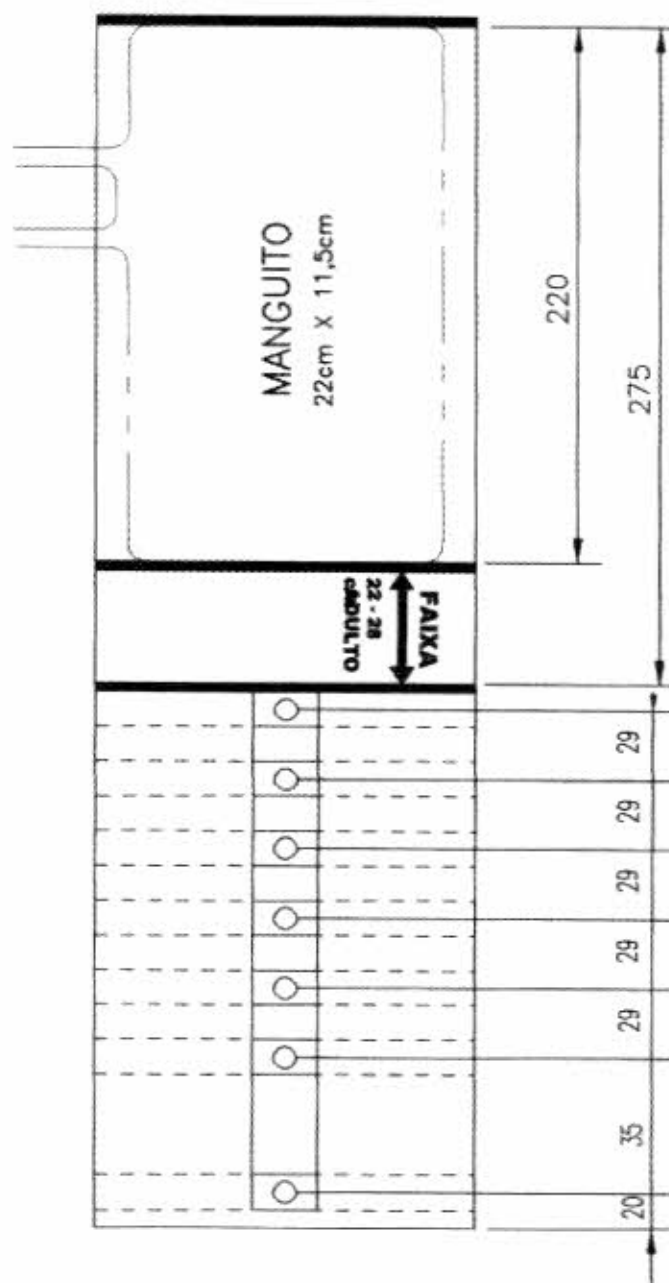

Tolerâncias não especificadas  $\pm 5$

DESENHO ANEXO À PORTARIA INMETRO/DIMEL N.º 118, DE 26 DE JULHO DE 2002



FABRICANTE:

DIASYST MONTAGEM E COMÉRCIO LTDA.

BRAÇADEIRA DE BOTÃO ADULTO – Forma e Dimensões  
 Esfigmomanômetro Aneróide

COTAS EM:  
mm

ESCALA:  
1:2.5

ANEXO: 08



Modelo: Aneróide DIASYST  
 Marcas: Diasyst Mechanism Swiss Made,  
 Diasyst Basic, Fretin, Bisturi, Riester

VERSO

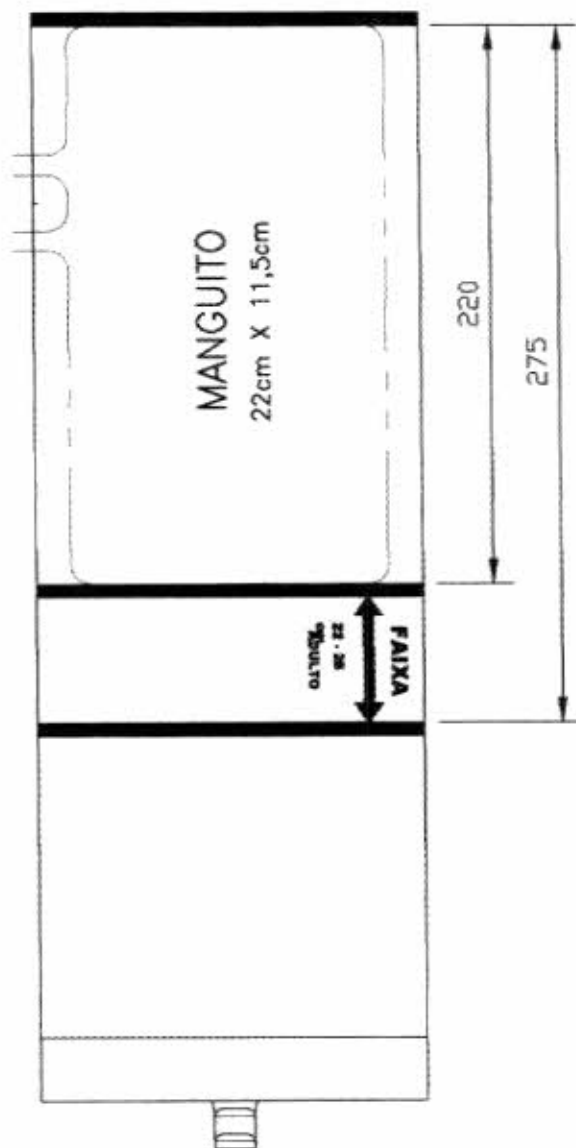

Tolerâncias não especificadas ±

DESENHO ANEXO À PORTARIA INMETRO/DIMEL N.º 118, DE 26 DE JULHO DE 2002



FABRICANTE:

DIASYST MONTAGEM E COMÉRCIO LTDA.

BRAÇADEIRA DE GRAMPO ADULTO – Forma e  
 Dimensões Esfigmomanômetro Aneróide

COTAS EM:  
 mm

ESCALA:  
 1:2.5

ANEXO: 09

Modelo: Aneróide DIASYST  
 Marcas: Diasyst Mechanim Swiss Made,  
 Diasyst Basic, Fretin, Bisturi, Rester

FRENTE

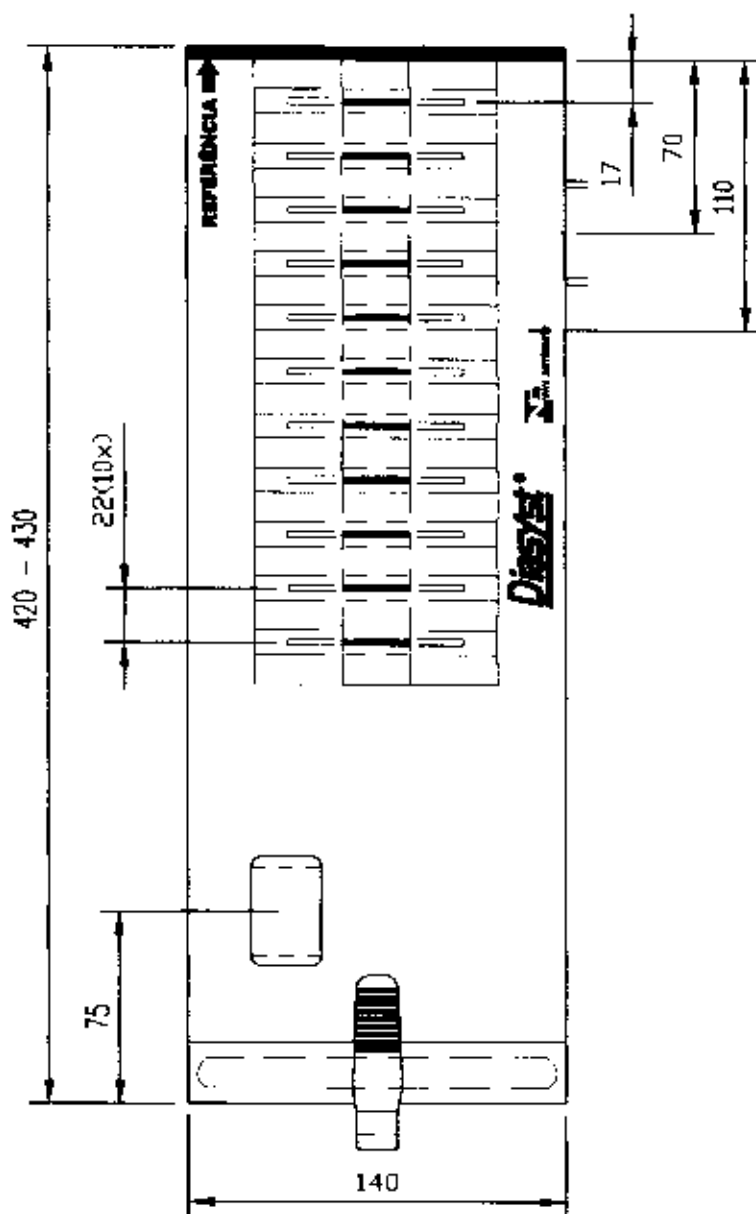

Tolerâncias não especificadas  $\pm 5$

DESENHO ANEXO À PORTARIA INMETRO/DIMEL N.º 118, DE 26 DE JULHO DE 2002



FABRICANTE:

DIASYST MONTAGEM E COMÉRCIO LTDA.

COTAS EM:  
mm

BRAÇADEIRA DE GRAMPO ADULTO – Forma e  
 Dimensões Esfigmomanômetro Aneróide

ESCALA:  
1:2.5

ANEXO: 10

Modelo: Aneróide DIASYST  
 Marcas: Diasyst Mechanism Swiss Made,  
 Diasyst Basic, Fretin, Bisturi, Riester

FRENTE

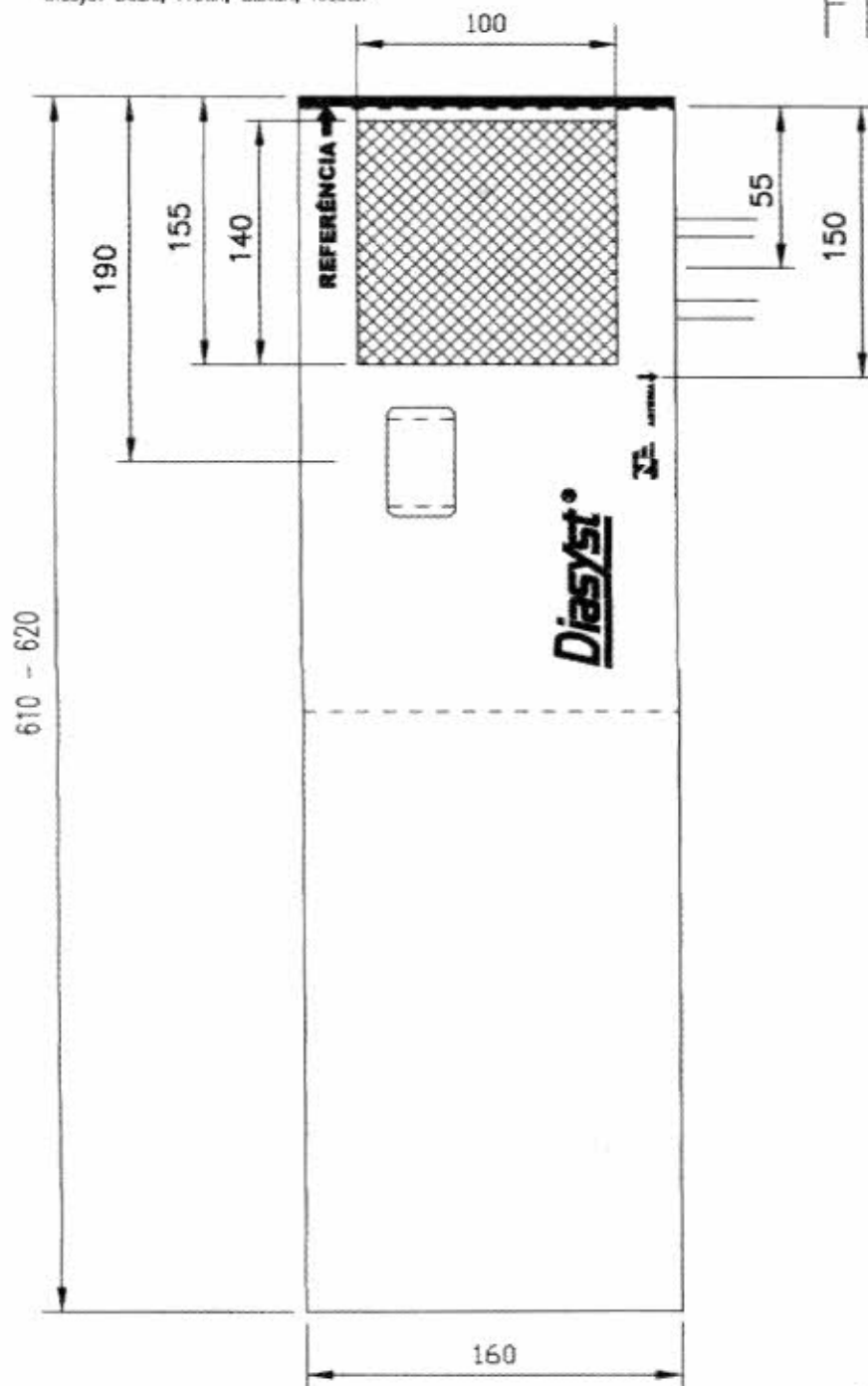

Tolerâncias não especificadas ± 1

DESENHO ANEXO À PORTARIA INMETRO/DIMEL N.º 118, DE 26 DE JULHO DE 2002



FABRICANTE:

DIASYST MONTAGEM E COMÉRCIO LTDA.

COTAS EM:  
mmBRAÇADEIRA VELCRO OBESO – Forma e Dimensões  
Esfigmomanômetro AneróideESCALA:  
S/E

ANEXO: 11

Modelo: Aneróide DIASYST  
 Marcas: Diasyst Mechanism Swiss Made,  
 Diasyst Basic, Fretin, Bisturi, Riester

VERSO

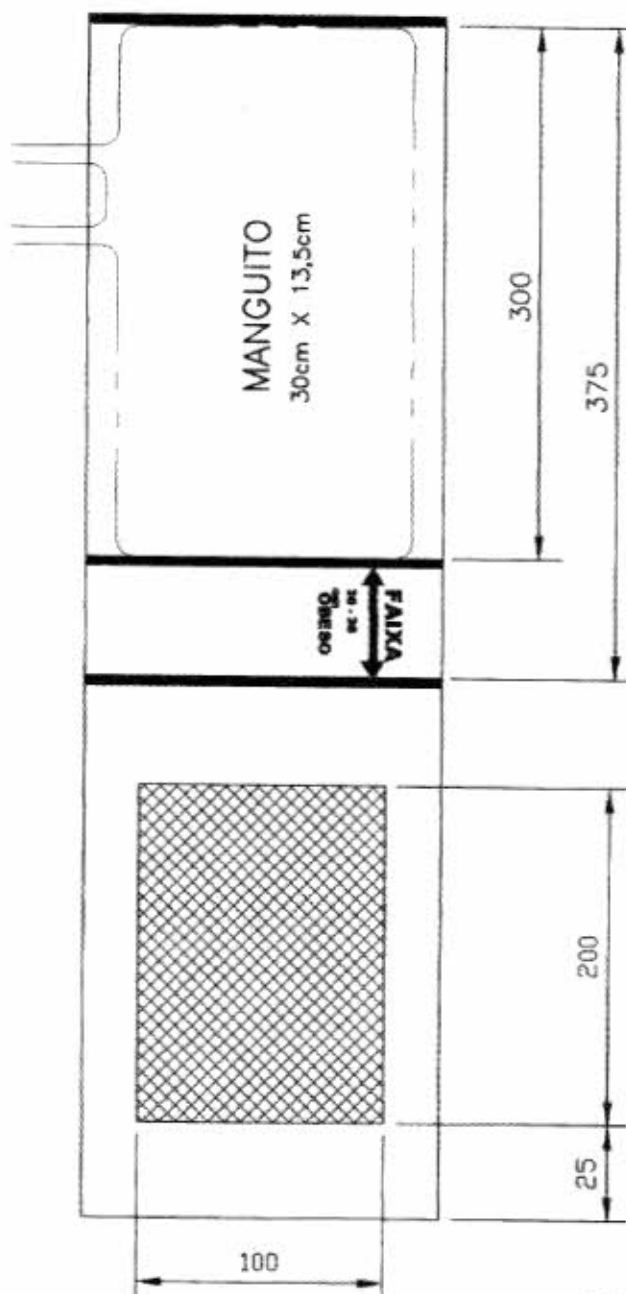

Tolerâncias não especificadas  $\pm 5$

DESENHO ANEXO À PORTARIA INMETRO/DIMEL N.º 118, DE 26 DE JULHO DE 2002



FABRICANTE:  
 DIASYST MONTAGEM E COMÉRCIO LTDA.

COTAS EM:  
 mm

BRAÇADEIRA VELCRO OBESO – Forma e Dimensões  
 Esfigmomanômetro Aneróide

ESCALA:  
 S/E

ANEXO: 12

Modelo: Aneróide DIASYST  
 Marcas: Diasyst Mechanism Swiss Made,  
 Diasyst Basic, Fretin, Bisturi, Riester

VERSO

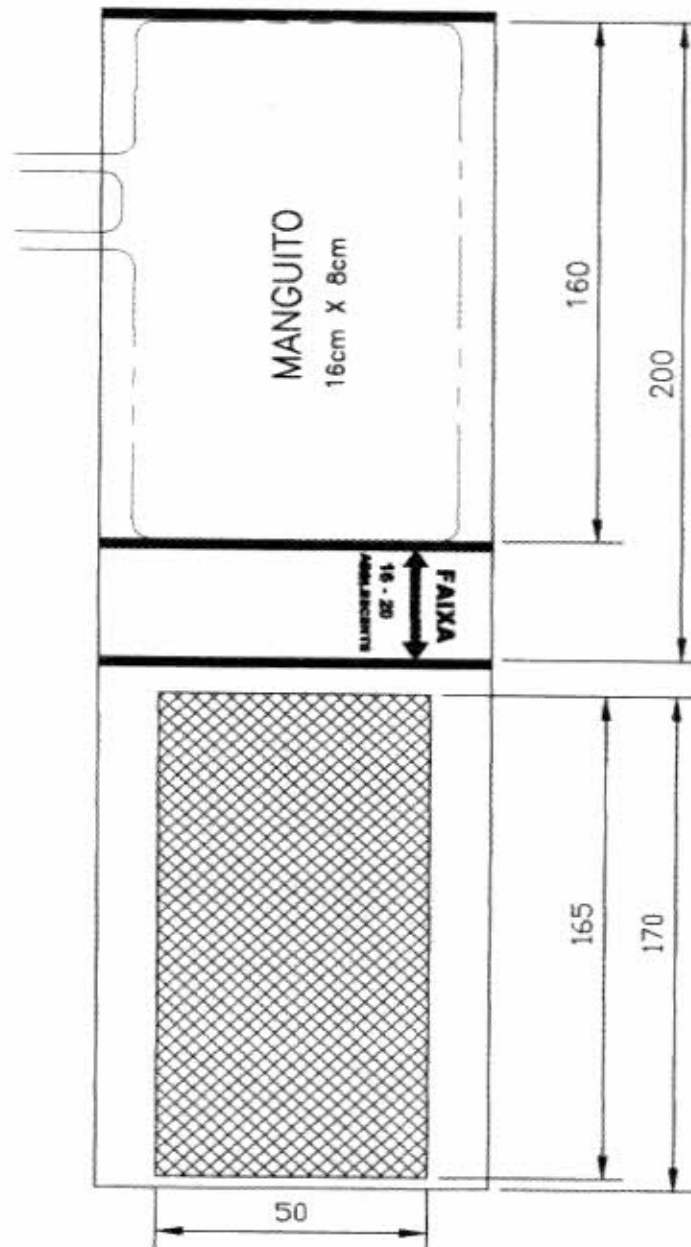

Tolerâncias não especificadas  $\pm$  !

DESENHO ANEXO À PORTARIA INMETRO/DIMEL N.º 118, DE 26 DE JULHO DE 2002



FABRICANTE:  
DIASYST MONTAGEM E COMÉRCIO LTDA.

COTAS EM:  
mm

BRAÇADEIRA VELCRO ADOLESCENTE – Forma e  
Dimensões Esfigmomanômetro Aneróide

ESCALA:  
S/E

ANEXO: 13

Modelo: Aneróide DIASYST  
 Marcas: Diasyst Mechanism Swiss Made,  
 Diasyst Basic, Fretin, Bisturi, Riester

FRENTE

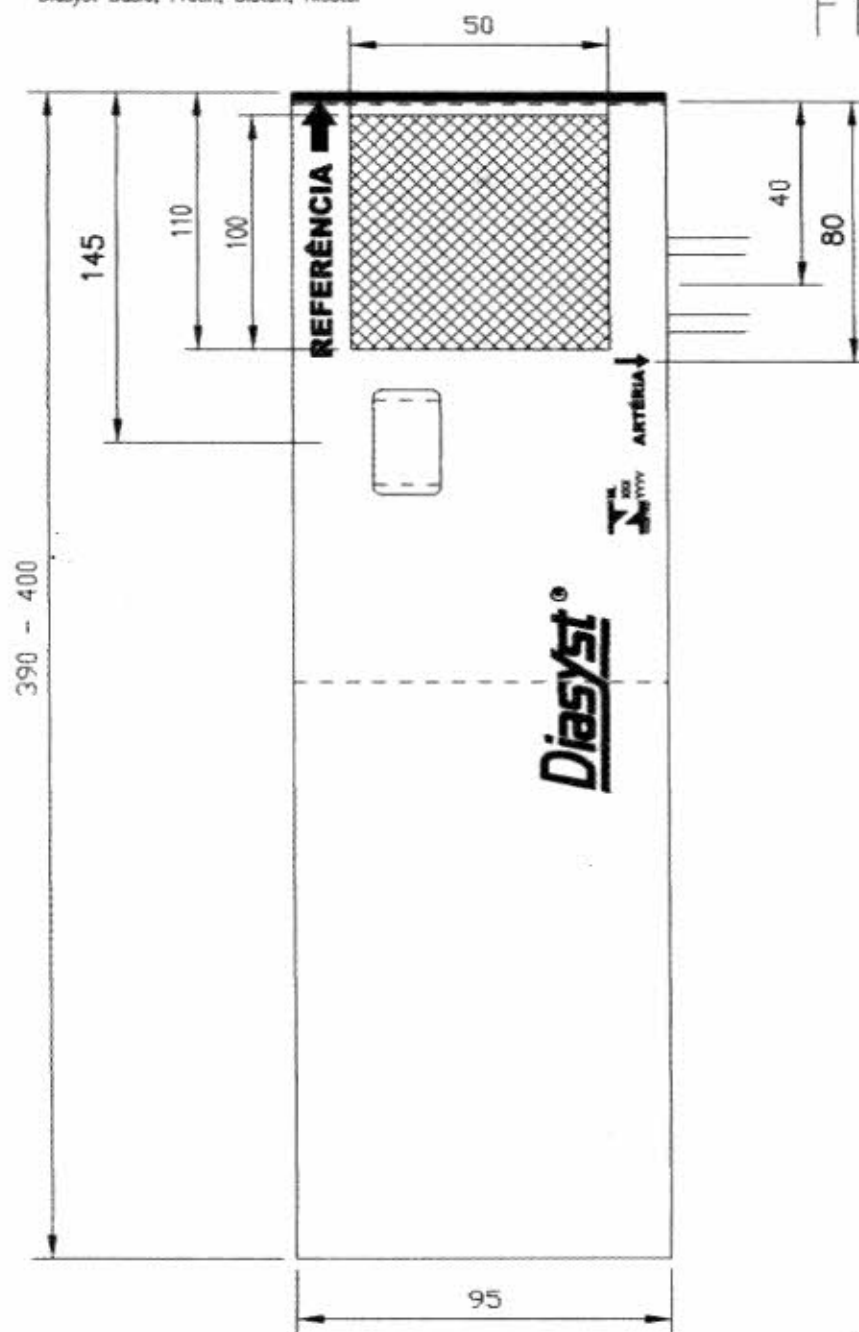
Tolerâncias não especificadas  $\pm 5$ 

DESENHO ANEXO À PORTARIA INMETRO/DIMEL N.º 118, DE 26 DE JULHO DE 2002



FABRICANTE:

DIASYST MONTAGEM E COMÉRCIO LTDA.

COTAS EM:  
mmBRAÇADEIRA VELCRO ADOLESCENTE – Forma e  
Dimensões Esfigmomanômetro AneróideESCALA:  
S/E

ANEXO: 14

Modelo: Aneróide DIASYST  
 Marcas: Diasyst Mechanism Swiss Made,  
 Diasyst Basic, Fretin, Bisturi, Rester

FRENTE

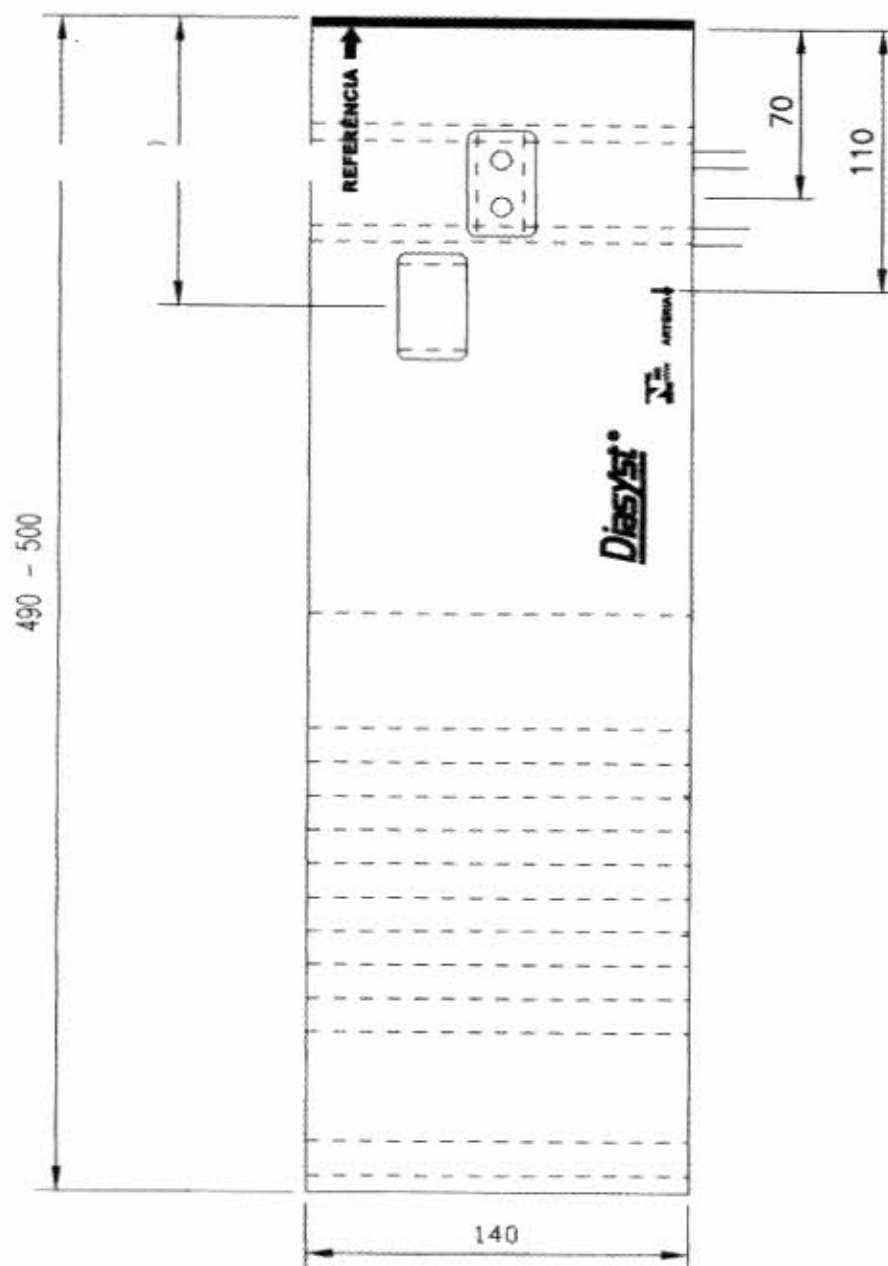
Tolerâncias não especificadas  $\pm 5$ 

DESENHO ANEXO À PORTARIA INMETRO/DIMEL N.º 118, DE 26 DE JULHO DE 2002



FABRICANTE:

DIASYST MONTAGEM E COMÉRCIO LTDA.

COTAS EM:  
mmBRAÇADEIRA DE BOTÃO ADULTO – Forma e Dimensões  
Esfigmomanômetro AneróideESCALA:  
1:2,5

ANEXO: 15

Modelo: Aneróide DIASYST  
 Marcas: Diasyst Mechanism Swiss Made,  
 Diasyst Basic, Fretin, Bisturi, Riester

FRENTE

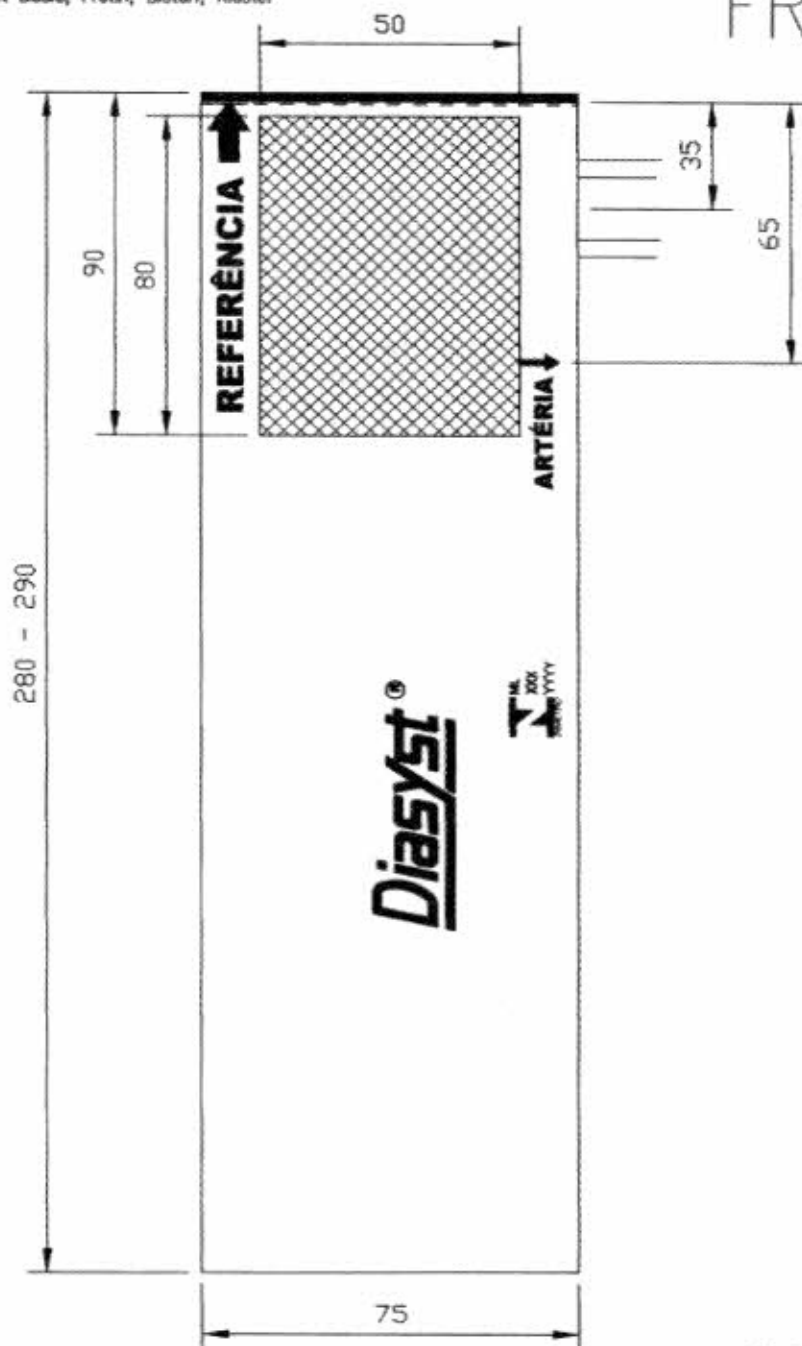
Tolerâncias não especificadas  $\pm 5$ 

DESENHO ANEXO À PORTARIA INMETRO/DIMEL N.º 118, DE 26 DE JULHO DE 2002



FABRICANTE:  
 DIASYST MONTAGEM E COMÉRCIO LTDA.

COTAS EM:  
 mm

BRAÇADEIRA VELCRO INFANTIL – Forma e Dimensões  
 Esfigmomanômetro Aneróide

ESCALA:  
 S/E

ANEXO: 16



**MINISTÉRIO DO DESENVOLVIMENTO, INDÚSTRIA E  
COMÉRCIO EXTERIOR - MDIC****INSTITUTO NACIONAL DE METROLOGIA, NORMALIZAÇÃO E  
QUALIDADE INDUSTRIAL - INMETRO****Portaria INMETRO/DIMEL n.º 084, de 10 de junho de 2003.**

O Diretor de Metrologia Legal do Instituto Nacional de Metrologia, Normalização e Qualidade Industrial - INMETRO, no exercício da delegação de competência outorgada pelo Senhor Presidente do INMETRO, através da Portaria n.º 257, de 12/11/1991, conferindo-lhe as atribuições dispostas no item 4.1, alínea "g", da Regulamentação Metroológica aprovada pela Resolução n.º 11, de 12 de outubro de 1988, do CONMETRO, resolve:

Aprovar o esfigmomanômetro aneróide, modelo HANDY, marcas DIASYST Mechanism Swiss Made, DIASYST Basic, DIASYST Duo, FRETIN, BISTURI e RIESTER, bem como as instruções que deverão ser observadas quando da realização das verificações metroológicas.

**1 CARACTERÍSTICAS DO MODELO:****1.1 Fabricante:** Diasyst Montagem e Comércio Ltda.**Endereço:** Av. Andrômeda, 3580 – Bosque dos Eucaliptos**CEP:** 12233-001 São José dos Campos – SP**1.2 Designação:** esfigmomanômetro mecânico do tipo aneróide**1.3 Modelo:** HANDY.**1.4 Marcas:** DIASYST Mechanism Swiss Made, DIASYST Basic, DIASYST Duo, FRETIN, BISTURI e RIESTER.**1.5 Descrição:** Instrumento mecânico, constituído basicamente por manômetro aneróide com dispositivo indicador, braçadeira, pêra, válvula de deflação manual e válvula de deflação rápida.**1.5.1 Manômetro aneróide:** utiliza um sensor elástico de meio folie (um diafragma), que se deforma em função da pressão que lhe é aplicada, transmitindo o respectivo movimento ao ponteiro indicador.**1.5.2 Dispositivo indicador:** constituído por ponteiro que se desloca sobre uma escala circular, fornecendo a indicação da pressão arterial. A escala possui um retângulo com tamanho equivalente a 6mmHg, sem graduação, indicando o ponto zero.**Faixa de medição:** 6 a 300 mmHg**Valor de uma divisão:** 2 mmHg**Faixa de indicação:** 0 a 304 mmHg**1.5.3 Braçadeira:** confeccionada em tecido tipo náilon, não-elástico e ajustável, é apresentada no tamanho "ADULTO", destinada à circunferência do braço de 22,0 a 28,0 cm. Pode possuir três tipos de fechamento:**a) tipo botão:** fechamento com sistema de pinos em aço inoxidável. A braçadeira possui comprimento de  $(495 \pm 5)$ mm e largura de 140mm;**b) tipo grampo:** fechamento com sistema de grampos em aço inoxidável. A braçadeira possui comprimento de  $(425 \pm 5)$ mm e largura de 140mm;**c) tipo velcro:** fechamento com sistema de velcro. A braçadeira possui comprimento de  $(495 \pm 5)$ mm e largura de 140mm.

1.5.4 Manguito: confeccionado em látex, com 01 (um) tubo vulcanizado do mesmo material, medindo 220mm de comprimento por 116mm de largura;

1.5.5 Pêra: acoplada ao manômetro, é confeccionada em látex, tendo formato anatômico e flexível;

1.5.6 Válvula de deflação manual: confeccionada em metal cromado de rosca com controle manual. É acompanhada de uma válvula de deflação rápida confeccionada com o mesmo material.

## 2 FORMA, DIMENSÕES E QUALIDADE DOS MATERIAIS:

2.1 Conforme memorial descritivo e desenhos constantes do Processo INMETRO n.º 52600 003144/02.

## 3 INSCRIÇÕES OBRIGATÓRIAS:

3.1 O instrumento deverá portar as seguintes inscrições:

3.1.1 No mostrador:

- a) marca do fabricante;
- b) marca do instrumento;
- c) número de série;
- d) unidade de pressão utilizada;
- e) marca de aprovação do modelo, na forma 'SÍMBOLO DO INMETRO - ML xxx/yyyy' (n.º e ano).

3.1.2 Na braçadeira:

- a) identificação do tamanho e da circunferência do braço, conforme nomenclatura e dimensões constantes em 1.5.3;
- b) faixa delimitadora de utilização;
- c) marcação do centro do manguito, identificada pela inscrição "ARTÉRIA";
- d) marca do fabricante;
- e) marca de aprovação do modelo.

3.1.3 No manual:

- a) marca ou nome e endereço do fabricante;
- b) método correto de utilização e leitura do instrumento;
- c) especificações técnicas incluindo o dimensionamento da braçadeira;
- d) periodicidade de verificação;
- e) instruções para limpeza e esterilização;
- f) número e data da Portaria que aprova o Regulamento Técnico Metrológico.

## 4 CONTROLE METROLÓGICO:

4.1 Verificações metrológicas: Devem ser realizadas de acordo com o estabelecido no Regulamento Técnico Metrológico aprovado pela Portaria INMETRO n.º 24/1996;

4.2 Erros máximos admissíveis: Os erros máximos admissíveis são os constantes do item 8 do Regulamento Técnico Metrológico aprovado pela Portaria INMETRO n.º 24/1996;

4.3 Marca de verificação: O instrumento aprovado em verificação metrológica receberá a respectiva marca, aposta pelo órgão executor da verificação, na parte frontal do instrumento.

**5 DESENHOS ANEXOS À PRESENTE PORTARIA:**

- 5.1 Vista frontal do manômetro;
- 5.2 Vista lateral do manômetro;
- 5.3 Vista frontal da braçadeira de botão adulto;
- 5.4 Vista posterior da braçadeira de botão adulto;
- 5.5 Vista frontal da braçadeira de grampo adulto;
- 5.6 Vista posterior da braçadeira de grampo adulto;
- 5.7 Vista frontal da braçadeira velcro adulto;
- 5.8 Vista posterior da braçadeira de velcro adulto.

**6 ENTRADA EM VIGOR**

- 6.1 Esta portaria entra em vigor na data de sua assinatura.

**ROBERTO LUIZ DE LIMA GUIMARÃES**  
Diretor de Metrologia Legal

Modelo: HANDY.  
 Marcas: DIASYST Mechanism Swiss Made,  
 Riester, Fretin, Bisturi, DIASYST Basic.

## VISTA FRONTAL

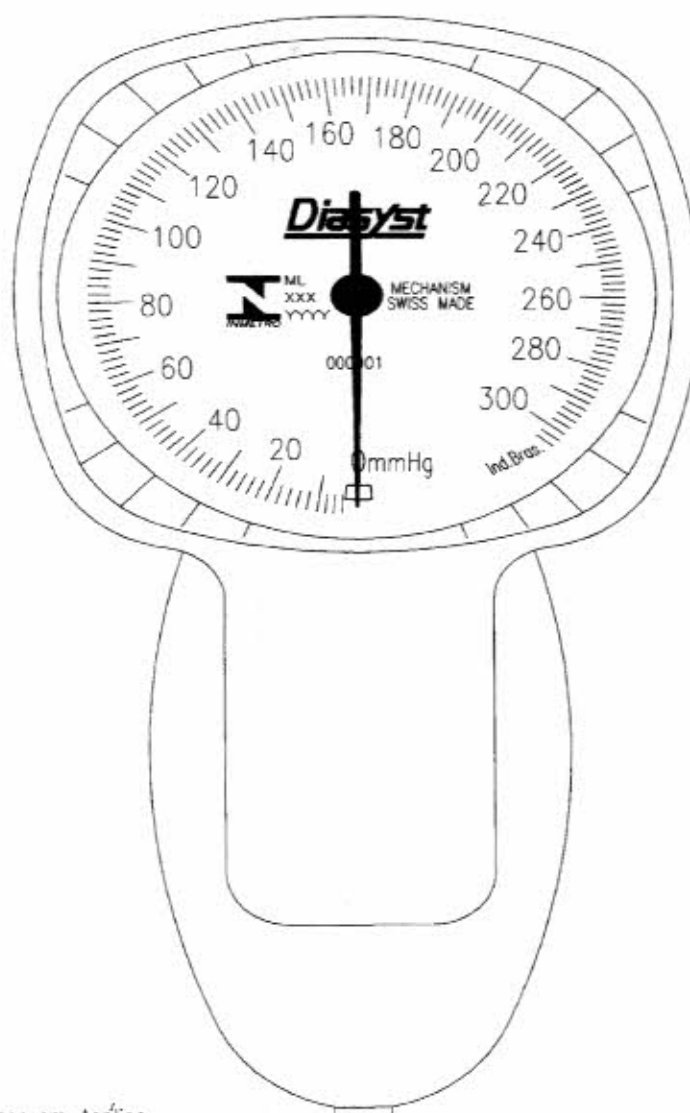

Manômetro Aneróide  
 Mostrador Protegido por Visor em Acrílico  
 Graduação em mmHg (Milímetro de Mercúrio)  
 Mínimo de 0 mmHg  
 Máximo de 300 mmHg  
 Sem dispositivo Limitador Elemento Sensor

DESENHO ANEXO À PORTARIA INMETRO/DIMEL Nº 084, DE 10 DE JUNHO DE 2003

	FABRICANTE: DIASYST MONTAGEM E COMÉRCIO LTDA	COTAS EM: mm
	FORMA E GRADUAÇÃO DA ESCALA ESFIGMOMANÔMETRO ANERÓIDE – VISTA FRONTAL	ESCALA: 1,5:1
		ANEXO: 01

Modelo: HANDY.  
 Marcas: DIASYST Mechanism Swiss Made,  
 Riester, Fretin, Bisturi, DIASYST Basic.

## VISTA LATERAL

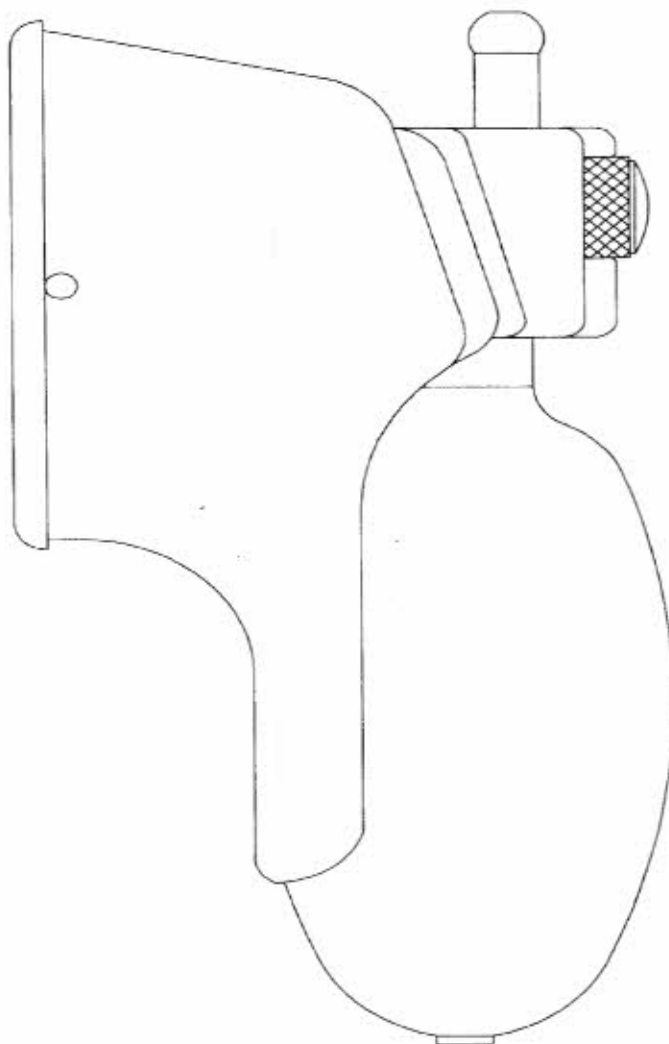

DESENHO ANEXO À PORTARIA INMETRO/DIMEL Nº 084, DE 10 DE JUNHO DE 2003

	FABRICANTE: DIASYST MONTAGEM E COMÉRCIO LTDA	COTAS EM: mm
	VISTA LATERAL	ESCALA: 1,5:1
	Esfigmomanômetro Aneróide	ANEXO: 02

Modelo: HANDY.  
 Marcas: DIASYST Mechanism Swiss Made,  
 Riester, Fretin, Bisturi, DIASYST Basic.

FRENTE

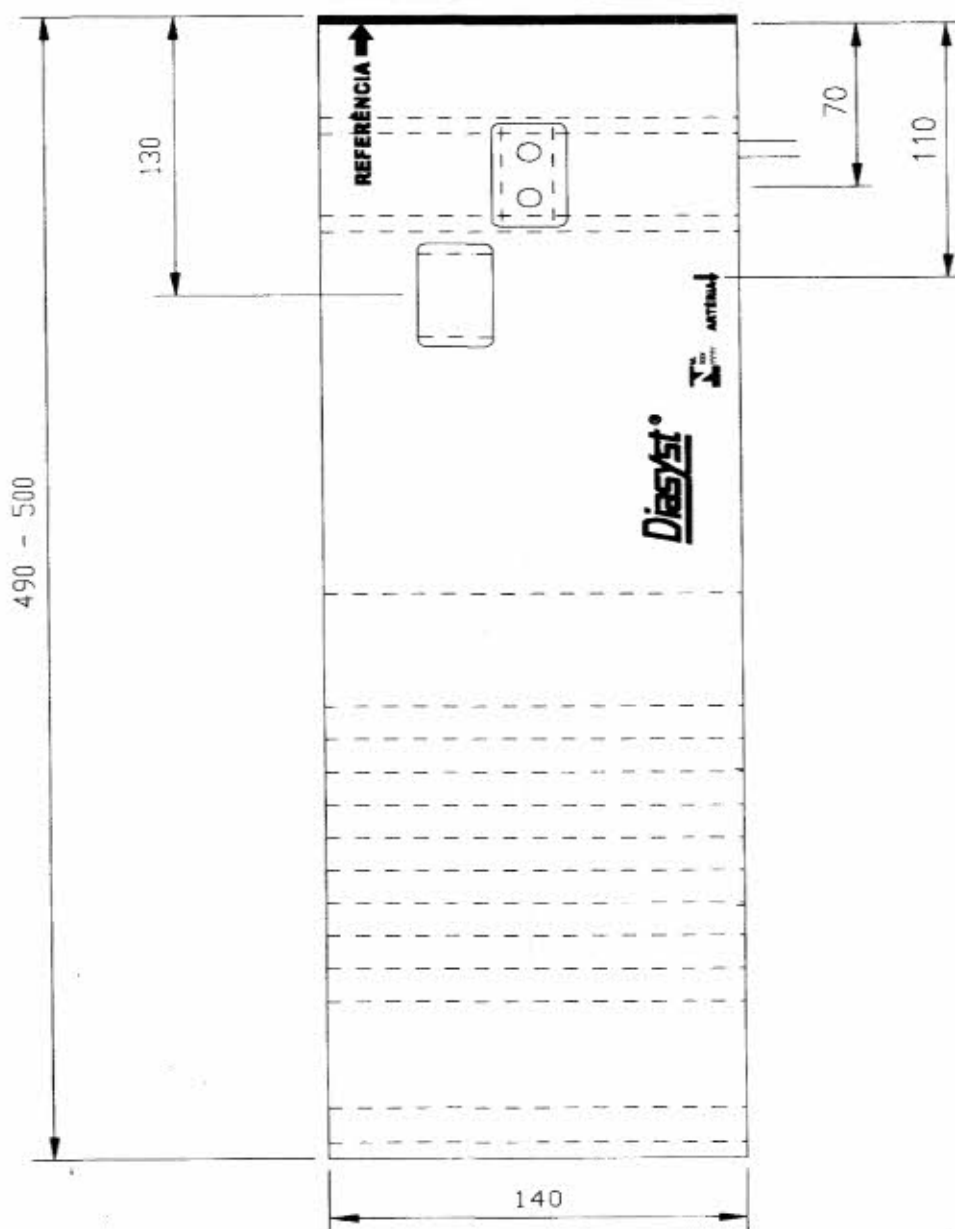
Tolerâncias não especificadas  $\pm 5$ 

DESENHO ANEXO À PORTARIA INMETRO/DIMEL Nº 084, DE 10 DE JUNHO DE 2003

	FABRICANTE: DIASYST MONTAGEM E COMÉRCIO LTDA	COTAS EM: mm
	BRAÇADEIRA DE BOTÃO ADULTO – Forma e Dimensões	ESCALA: 1:2,5
	Esfigmomanômetro Aneróide	ANEXO: 03

Modelo: HANDY.  
 Marcas: DIASYST Mechanism Swiss Made,  
 Riester, Fretin, Bisturi, DIASYST Basic.

VERSO

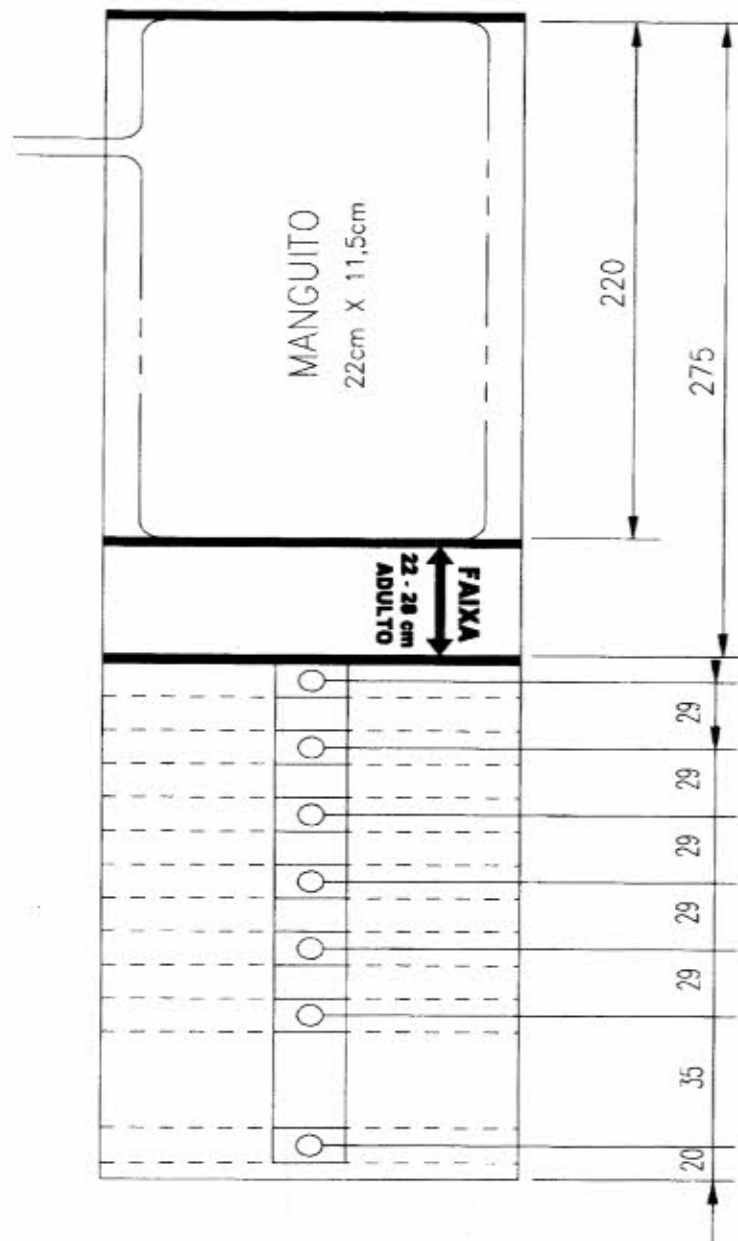

Tolerâncias não especificadas  $\pm 5$

DESENHO ANEXO À PORTARIA INMETRO/DIMEL Nº 084, DE 10 DE JUNHO DE 2003

	FABRICANTE: DIASYST MONTAGEM E COMÉRCIO LTDA	COTAS EM: mm
	BRAÇADEIRA DE BOTÃO ADULTO – Forma e Dimensões Esfigmomanômetro Aneróide	ESCALA: 1:2,5
		ANEXO: 04

Modelo: HANDY.  
 Marcas: DIASYST Mechanism Swiss Made,  
 Riester, Fretin, Bisturi, DIASYST Basic.

FRENTE

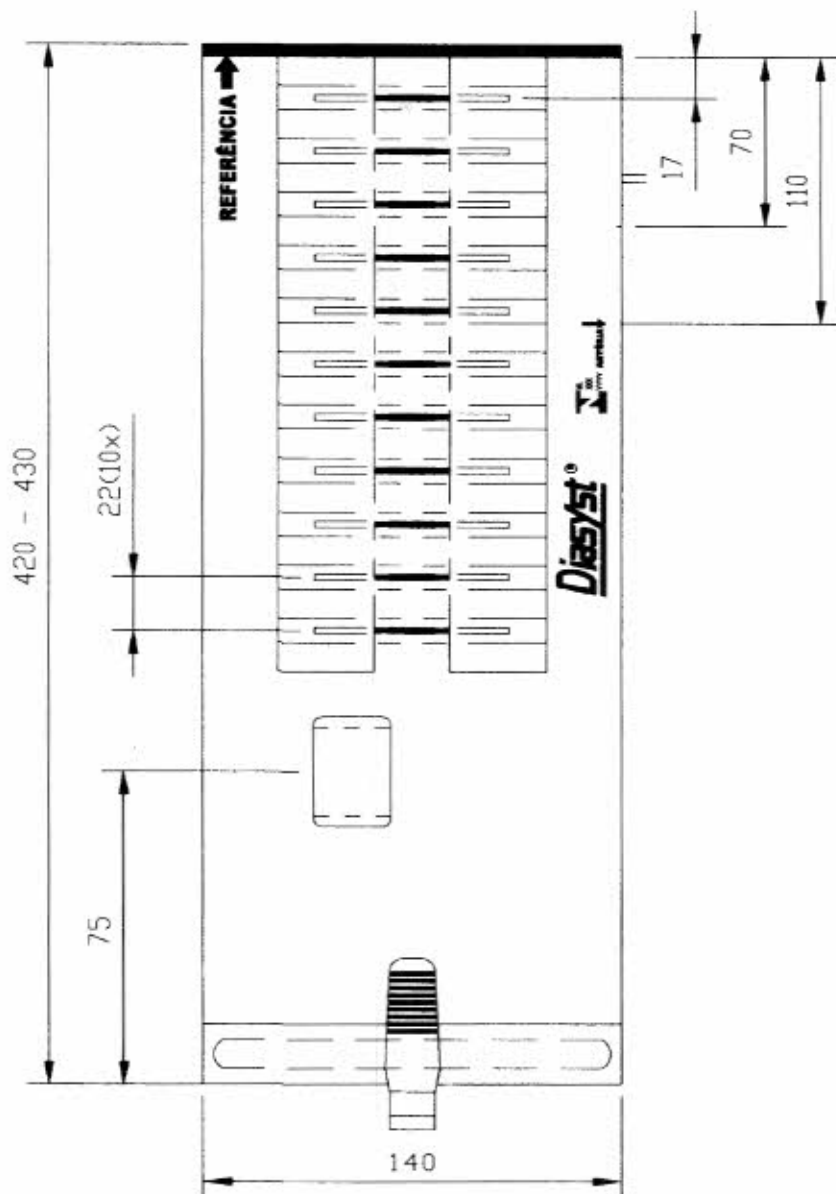
Tolerâncias não especificadas  $\pm 5$ 

DESENHO ANEXO À PORTARIA INMETRO/DIMEL Nº 084, DE 10 DE JUNHO DE 2003



FABRICANTE:

DIASYST MONTAGEM E COMÉRCIO LTDA

BRAÇADEIRA DE GRAMPO ADULTO – Forma e  
Dimensões Esfigmomanômetro AneróideCOTAS EM:  
mmESCALA:  
1:2,5ANEXO:  
05



Modelo: HANDY.  
 Marcas: DIASYST Mechanism Swiss Made,  
 Riester, Fretin, Bisturi, DIASYST Basic.

VERSO

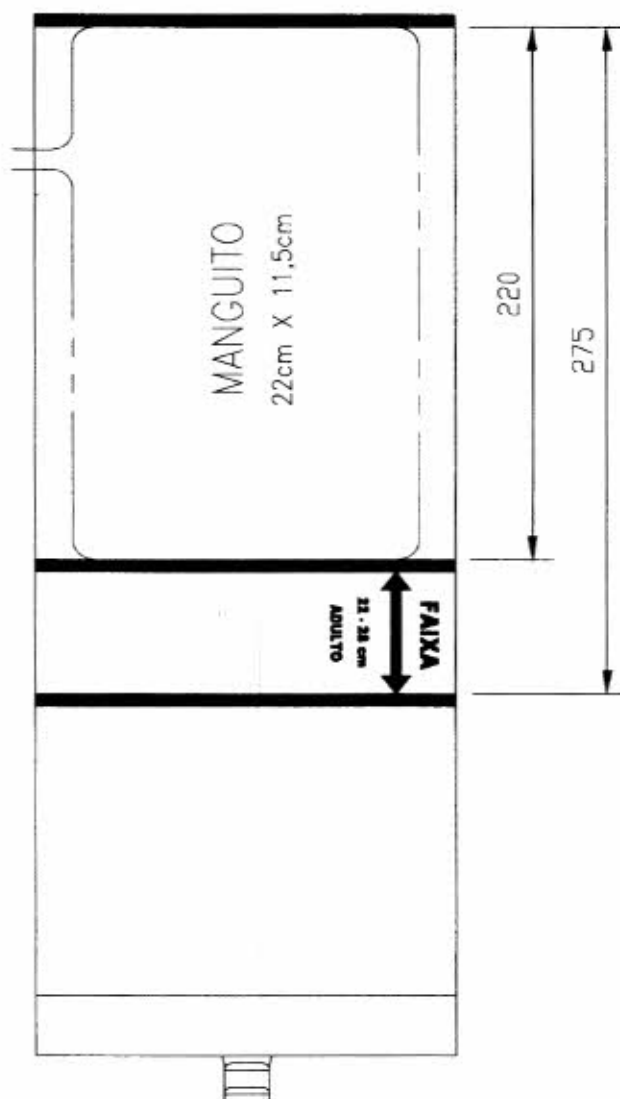

Tolerâncias não especificadas  $\pm 5$

DESENHO ANEXO À PORTARIA INMETRO/DIMEL Nº 084, DE 10 DE JUNHO DE 2003

	FABRICANTE: DIASYST MONTAGEM E COMÉRCIO LTDA	COTAS EM: mm
	BRAÇADEIRA DE GRAMPO ADULTO – Forma e Dimensões Esfigmomanômetro Aneróide	ESCALA: 1:2,5
		ANEXO: 06

Modelo: HANDY.  
 Marcas: DIASYST Mechanism Swiss Made,  
 Riester, Fretin, Bisturi, DIASYST Basic.

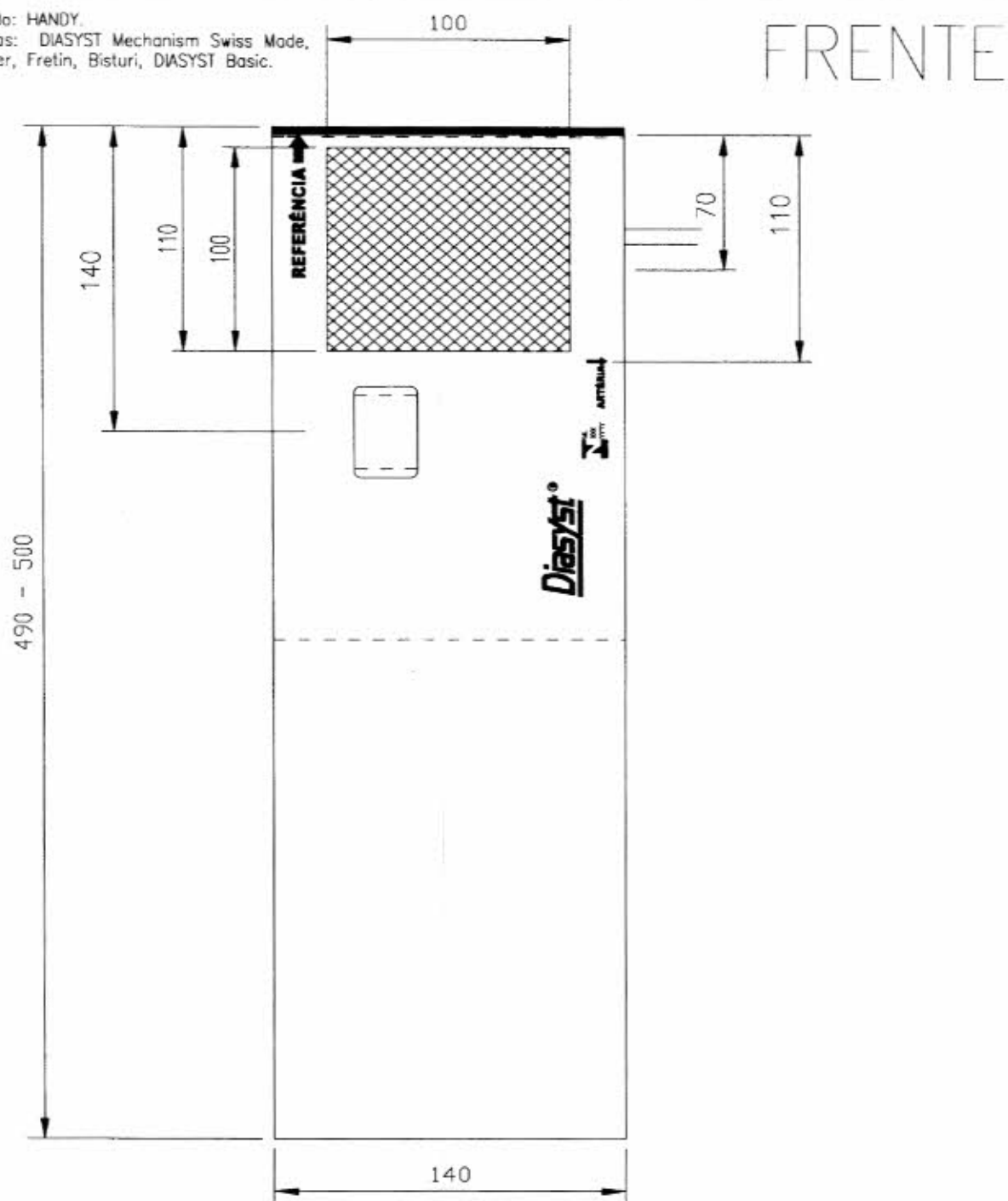

Tolerâncias não especificadas  $\pm 5$

DESENHO ANEXO À PORTARIA INMETRO/DIMEL Nº 084, DE 10 DE JUNHO DE 2003

	FABRICANTE: DIASYST MONTAGEM E COMÉRCIO LTDA	COTAS EM: mm
	BRAÇADEIRA VELCRO ADULTO – Forma e Dimensões Esfigmomanômetro Aneróide	ESCALA: 1:2,5
		ANEXO: 07

Modelo: HANDY.  
 Marcas: DIASYST Mechanism Swiss Made,  
 Riester, Fretin, Bisturi, DIASYST Basic.

VERSO

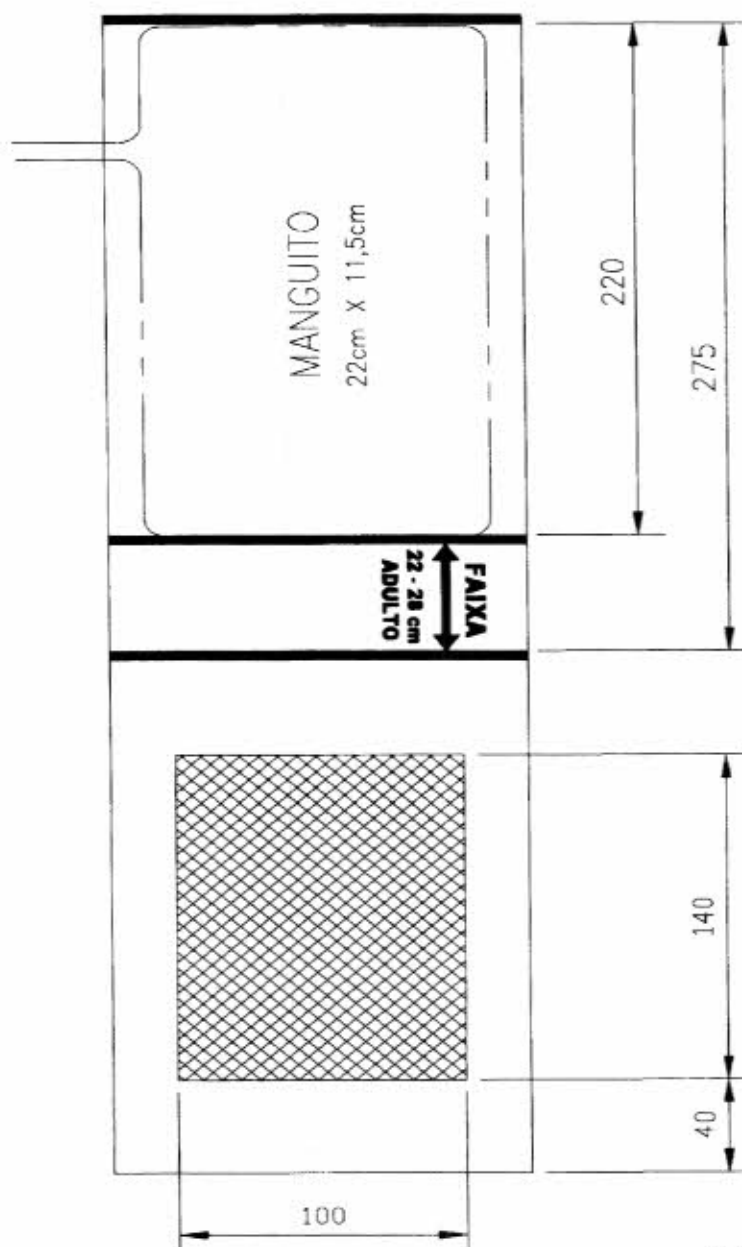

Tolerâncias não especificadas  $\pm 5$

DESENHO ANEXO À PORTARIA INMETRO/DIMEL Nº 084, DE 10 DE JUNHO DE 2003

	FABRICANTE: DIASYST MONTAGEM E COMÉRCIO LTDA	COTAS EM: mm
	BRAÇADEIRA VELCRO ADULTO – Forma e Dimensões Esfigmomanômetro Aneróide	ESCALA: 1:2,5
		ANEXO: 08



Certidão de Situação Fiscal nº 0010777644

Identificação do titular da certidão:

Nome: **ANA MARIA PIRES BELEM**  
Endereço: **AV CACIQUE, PADRE, 40  
PRAIA DE BELAS, PORTO ALEGRE - RS**  
CNPJ: **04.360.651/0001-43**

Certificamos que, aos **19** dias do mês de **MAIO** do ano de **2017**, revendo os bancos de dados da Secretaria da Fazenda, o titular acima enquadra-se na seguinte situação:

**CERTIDAO NEGATIVA**

Descrição dos Débitos/Pendências:

Esta certidão NÃO É VÁLIDA para comprovar;

a) a quitação de tributos devidos mensalmente e declarados na Declaração Anual de Simples Nacional (DASN) e no Programa Gerador do Documento de Arrecadação do Simples Nacional (PGDAS-D) pelos contribuintes optantes pelo Simples Nacional;

b) em procedimento judicial e extrajudicial de inventário, de arrolamento, de separação, de divórcio e de dissolução de união estável, a quitação de ITCD, Taxa Judiciária e ITBI, nas hipóteses em que este imposto seja de competência estadual (Lei nº 7.608/81).

No caso de doação, a Certidão de Quitação do ITCD deve acompanhar a Certidão de Situação Fiscal.

Esta certidão constitui-se em meio de prova de existência ou não, em nome do interessado, de débitos ou pendências relacionados na Instrução Normativa nº 45/98, Título IV, Capítulo V, 1.1.

A presente certidão não elide o direito de a Fazenda do Estado do Rio Grande do Sul proceder a posteriores verificações e vir a cobrar, a qualquer tempo, crédito que seja assim apurado.

Esta certidão é válida até 17/7/2017.

Certidão expedida gratuitamente e com base na IN/DRP nº 45/98, Título IV, Capítulo V.

Autenticação: 0020118457

A autenticidade deste documento deverá ser confirmada em <https://www.sefaz.rs.gov.br>.



ESTADO DO RIO GRANDE DO SUL  
PODER JUDICIÁRIO

### CERTIDÃO JUDICIAL CÍVEL NEGATIVA

À vista dos registros constantes nos sistemas de informática do Poder Judiciário do Estado do Rio Grande do Sul é expedida a presente certidão por não constar distribuição de ação falimentar, concordatária, recuperação judicial e extrajudicial em tramitação contra a seguinte parte interessada:

**ANA MARIA PIRES BELEM ME**, CNPJ 04360651000143, Endereço - AV. PADRE CACIQUE, 40 - PORTO ALEGRE - RS.

26 de Maio de 2017, às 12:46:57

#### OBSERVAÇÕES:

A aceitação desta certidão está condicionada à conferência dos dados da parte interessada contra aqueles constantes no seu documento de identificação, bem como à verificação de sua validade no site do Tribunal de Justiça do Estado do Rio Grande do Sul na Internet, endereço <http://www.tjrs.jus.br>, menu Serviços > Alvará de Folha Comida / Certidões Judiciais, informando o seguinte código de controle: **63bf6a7f2de337527a5396b8d7de4ce1**

000429

IMPRIMIR

VOLTAR



## Certificado de Regularidade do FGTS - CRF

**Inscrição:** 04360651/0001-43  
**Razão Social:** ANA MARIA PIRES BELEM  
**Nome Fantasia:** ANAMEDICAL PRODUTOS E SERVICOS  
**Endereço:** AV PADRE CACIQUE 40 / PRAIA DE BELAS / PORTO ALEGRE / RS / 90810-240

A Caixa Econômica Federal, no uso da atribuição que lhe confere o Art. 7, da Lei 8.036, de 11 de maio de 1990, certifica que, nesta data, a empresa acima identificada encontra-se em situação regular perante o Fundo de Garantia do Tempo de Serviço - FGTS.

O presente Certificado não servirá de prova contra cobrança de quaisquer débitos referentes a contribuições e/ou encargos devidos, decorrentes das obrigações com o FGTS.

**Validade:** 13/05/2017 a 11/06/2017

**Certificação Número:** 2017051305560473306982

Informação obtida em 22/05/2017, às 13:19:36.

A utilização deste Certificado para os fins previstos em Lei está condicionada à verificação de autenticidade no site da Caixa:  
**[www.caixa.gov.br](http://www.caixa.gov.br)**

Suporte  
Autorizadas  
Garantia

## PARANÁ

### CAOBIANCO

Contato Técnico: Otto  
Telefone: (41) 3342-4454  
Endereço: R. Pedro Collere, 987 – Vila Izabel – Curitiba – PR  
E-mail: [otto@caobianco.com](mailto:otto@caobianco.com)

### MEDPONTA

Contato Técnico: Fabiano Galvão  
Telefone: (42) 3025-3500 / (42) 3028-3580  
Endereço: Av. Bonifácio Vilela, 935 – Centro – Ponta Grossa – PR  
E-mail: [manutencao@medponta.com.br](mailto:manutencao@medponta.com.br)  
Site: [www.medponta.com.br](http://www.medponta.com.br)

### PESENTI & PELAIS

Contato Técnico:  
Telefone: (43) 3326-5016  
Endereço: Av. Celso Garcia Cid, 1539, LJ 04 – Centro – Londrina – PR  
E-mail: [meditronica1@gmail.com](mailto:meditronica1@gmail.com)

#### Avaliar

[Estetoscópios](#)  
[Otoscópios](#)  
[Oftalmoscópios](#)  
[Dermatoscópios](#)  
[Cetômetros](#)  
[Nagioscópios](#)  
[Cetímetros Clínicos](#)  
[Instrumentais](#)  
[Medidores de Altura](#)

#### Salvar

[Desfibrilador \(RCP\)](#)  
[Reanimador Manual \(Ambu\)](#)  
[Laringoscópios](#)  
[Aspirador de Secreções](#)  
[Máscaras](#)  
[Nebulizadores](#)  
[Kit de Emergências](#)

#### Cuidar

[Eletrcardiógrafos](#)  
[Espímetro](#)  
[Monitor de Ritmos](#)  
[Monitor e Detector Fetal](#)  
[Oxímetro de Pulso](#)  
[Pressão Arterial](#)  
[Termômetros](#)

#### Sobre a Macrosul

[Home Page](#)  
[Sobre a Macrosul](#)  
[Localização](#)  
[Produtos](#)  
[Eventos](#)  
[Macronews](#)  
[Suporte](#)  
[Contato](#)

#### Redes Sociais

[Facebook](#)  
[YouTube](#)  
[WhatsApp](#)  
[Catálogo](#)

## PARANÁ

### BIOTRONICA

Contato Técnico: Fernando Watambak  
Telefone: (42) 3524-5441 / (42) 9 8806-4499  
Endereço: R. Marechal Deodoro, 197 – Centro – União da Vitória – PR  
E-mail: [contato@biotronica.com.br](mailto:contato@biotronica.com.br)  
Site: [www.biotronica.com.br](http://www.biotronica.com.br)

### CAOBIANCO

Contato Técnico: Otto  
Telefone: (41) 3342-4454  
Endereço: R. Pedro Collere, 987 – Vila Izabel – Curitiba – PR  
E-mail: [otto@caobianco.com](mailto:otto@caobianco.com)

### PESENTI & PELAIS

Contato Técnico:  
Telefone: (43) 3326-5016  
Endereço: Av. Celso Garcia Cid, 1539, LJ 04 – Centro – Londrina – PR  
E-mail: [meditronica1@gmail.com](mailto:meditronica1@gmail.com)

### RM EQUIPAMENTOS

Contato Técnico: Rodrigo  
Telefone: (43) 3339-9780 / (43) 9 9641-4411  
Endereço: R. São Vicente, 533 – Jardim Palmares – Londrina – PR  
E-mail: [rmhospitalar@sercomtel.com.br](mailto:rmhospitalar@sercomtel.com.br)

### SITENSUL

Contato Técnico: Fabiano Galvão  
Telefone: (42) 3025-3500 / (42) 3028-3580  
Endereço: Av. Bonifácio Vilela, 935 – Centro – Ponta Grossa – PR  
E-mail: [suporte@sitensul.com.br](mailto:suporte@sitensul.com.br)  
Site: [www.sitensul.com.br](http://www.sitensul.com.br)



[SOBRE A MACROSUL](#)[PRODUTOS](#)[MACRONEWS](#)[EVENTOS](#)[CONTATO](#)[SUPPORTO](#)

Suporte  
Autorizadas  
Garantia

**PARANÁ****BIOTRONICA**

Contato Técnico: Fernando Watambak  
Telefone: (42) 3524-5441 / (42) 9 8806-4499  
Endereço: R. Marechal Deodoro, 197 – Centro – União da Vitória – PR  
E-mail: [contato@biotronica.com.br](mailto:contato@biotronica.com.br)  
Site: [www.biotronica.com.br](http://www.biotronica.com.br)

**CAOBIANCO**

Contato Técnico: Otto  
Telefone: (41) 3342-4454  
Endereço: R. Pedro Collere, 987 – Vila Izabel – Curitiba – PR  
E-mail: [otto@caobianco.com](mailto:otto@caobianco.com)

**PESENTI & PELAIS**

Contato Técnico:  
Telefone: (43) 3326-5016  
Endereço: Av. Celso Garcia Cid, 1539, LJ 04 – Centro – Londrina – PR  
E-mail: [meditronica1@gmail.com](mailto:meditronica1@gmail.com)

**Avaliar**

[Estereoscópios](#)  
[Oscilôscopos](#)  
[Oftalmoscópios](#)  
[Dentoscópios](#)  
[Fotofones](#)  
[Vigiloscópios](#)  
[Lentes de Olhos](#)  
[Instrumentais](#)  
[Medidores de Altura](#)

**Salvar**

[Desfibrilador \(RCP\)](#)  
[Resuscitador Manual \(Ambu\)](#)  
[Laringoscópios](#)  
[Aspirador de Secreções](#)  
[Máscaras](#)  
[Nebulizadores](#)  
[Kit de Emergências](#)

**Cuidar**

[Padiacardiográficos](#)  
[Esgrômetro](#)  
[Monitor de Pacientes](#)  
[Monitor e Detector Fetal](#)  
[Oxímetros de Pulso](#)  
[Pressão Arterial](#)  
[Termômetros](#)

**Sobre a Macrosul**

[Home Page](#)  
[Sobre a Macrosul](#)  
[Localização](#)  
[Produtos](#)  
[Eventos](#)  
[MacroNews](#)  
[Suporte](#)  
[Contato](#)

**Redes Sociais**

[Facebook](#)  
[YouTube](#)  
[WhatsApp](#)  
[Catálogo](#)

Copyright © 2017 - (Brasil) - Todos os direitos reservados. R. João Camargo de Toledo, 112 - 270 | CEP: 61.565-070 | Curitiba - PR | (41) 2103-8444

 Ministério da Saúde

 Agência Nacional  
de Vigilância Sanitária  
www.anvisa.gov.br

Institucional

Anvisa Divulga

Serviços

Áreas de Atuação

Legislação

Espaço  
CidadãoProfissional  
de SaúdeSetor  
Regulado**Detalhe do Produto: DOPPLER FETAL PORTÁTIL MD**

<b>Nome da Empresa:</b>	COMÉRCIO DE MATERIAIS MÉDICOS HOSPITALARES MACROSUL LTDA		
<b>CNPJ:</b>	95.433.397/0001-11	<b>Autorização:</b>	8007021
<b>Produto:</b>	DOPPLER FETAL PORTÁTIL MD		
<b>Modelo Produto Médico:</b>	FD-200A		
	FD-200B		
	FD-200C		
	FD-200D		
	FD-200E		
	FD-200G		
	FD-200P		
<b>Registro:</b>	80070210067		
<b>Processo:</b>	25351.697719/2013-39		
<b>Origem do Produto</b>	FABRICANTE : VCOMIN TECHNOLOGY LIMITED - CHINA DISTRIBUIDOR : VCOMIN TECHNOLOGY LIMITED - CHINA		
<b>Classificação de Risco:</b>	II - MEDIO RISCO		
<b>Vencimento do Registro:</b>	VIGENTE		
			<b>&lt;&lt; VOLTAR</b>

Agência Nacional de Vigilância Sanitária - Setor de Indústria e Abastecimento (SIA) - Trecho 5 - Área Especial 57 - Brasília (DF) - CEP 71205-050 - Tel: (61) 3462-6000 - Disque Saúde: 0 800 61 1997

Copyright © 2003 Anvisa

## Doppler Fetal Portátil MD

### FD-200A

- Transdutor de alta sensibilidade
- Compacto, leve e fácil operação
- Alto-falante de alta performance
- Design ergonômico e compartimento para transdutor
- Entrada para fone de ouvido ou gravador de som ou computador
- Botão liga/desliga e controle de volume
- Alimentação através de pilhas alcalinas



### FD-200B / FD-200D

- Transdutor de alta sensibilidade
- Compacto, leve e fácil operação
- Alto-falante de alta performance
- Design ergonômico e compartimento para transdutor
- Entrada para fone de ouvido ou gravador de som ou computador
- Botão liga/desliga, controle de volume e desligamento automático
- Tela de LCD para visualização numérica do batimento cardíaco fetal
  - Alimentação através de pilhas alcalinas (FD-200B)
- Bateria interna recarregável e carregador integrado ao equipamento (FD-200D)



### FD-200C

- Transdutor de alta sensibilidade
- Compacto, leve e fácil operação
- Alto-falante de alta performance
- Design ergonômico e compartimento para transdutor
- Entrada para fone de ouvido ou gravador de som ou computador
- Botão liga/desliga, controle de volume e desligamento automático
- Tela de LCD colorida para visualização numérica e da onda do batimento cardíaco fetal
- Alarmes visuais/sonoros ajustáveis e programáveis
- Bateria interna recarregável e carregador integrado ao equipamento





 Ministério da Saúde

 Agência Nacional  
de Vigilância Sanitária  
www.anvisa.gov.br

[Institucional](#)
[Anvisa Divulga](#)
[Serviços](#)
[Áreas de Atuação](#)
[Legislação](#)

 Espaço  
Cidadão

 Profissional  
de Saúde

 Setor  
Regulado

**Detalhe do Produto: ESTETOSCÓPIO SÉRIE INOX - MD**

<b>Nome da Empresa:</b>	COMÉRCIO DE MATERIAIS MÉDICOS HOSPITALARES MACROSUL LTDA		
<b>CNPJ:</b>	95.433.397/0001-11	<b>Autorização:</b>	8007021
<b>Produto:</b>	ESTETOSCÓPIO SÉRIE INOX - MD		
<b>Modelo Produto Médico:</b>	Modelo Cardiology Modelo Professional Adulto Modelo Professional Neonato Modelo Professional Pediátrico		
<b>Registro:</b>	80070210058		
<b>Processo:</b>	25351.464784/2012-21		
<b>Origem do Produto</b>	FABRICANTE : HONSUN (NANTONG) CO. LTD - CHINA DISTRIBUIDOR : HONSUN (NANTONG) CO. LTD - CHINA		
<b>Classificação de Risco:</b>	I - BAIXO RISCO		
<b>Vencimento do Registro:</b>	VIGENTE		
			<b>&lt;&lt; VOLTAR</b>

Agência Nacional de Vigilância Sanitária - Setor de Indústria e Abastecimento (SIA) - Trecho 5 - Área Especial 57 - Brasília (DF) - CEP 71205-050 - Tel: (61) 3462-6000 - Disque Saúde: 0 800 61 1997

Copyright © 2003 Anvisa

**Bionet**

HeartSine

**Spirit**

rossmax

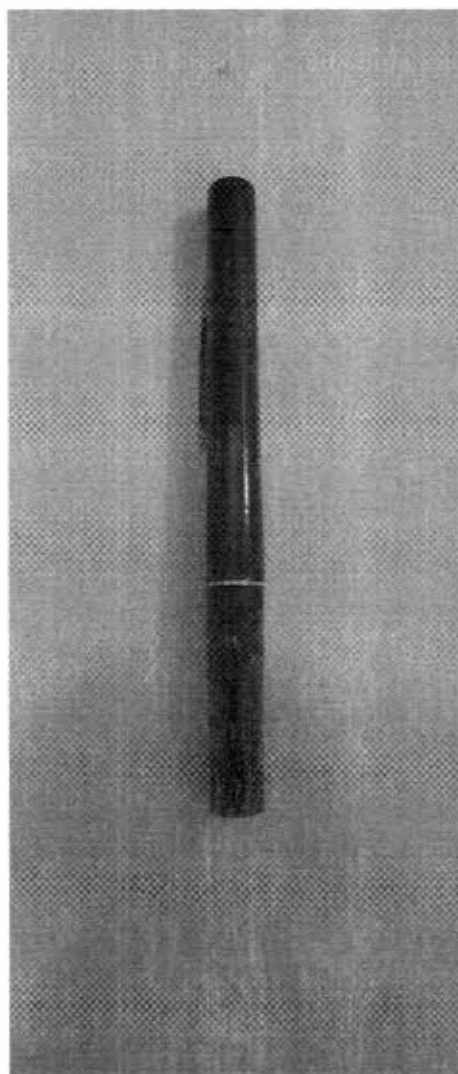
**Lanterna Clínica MD TL-911A**

Clip para vestuário

Botão liga/desliga

Alimentação: 2 (duas) pilhas AAA

Dimensões aproximadas: 16cm

\*Imagem ilustrativa

# ESTETOSCÓPIO SÉRIE INOX

## profissional pediátrico

000437

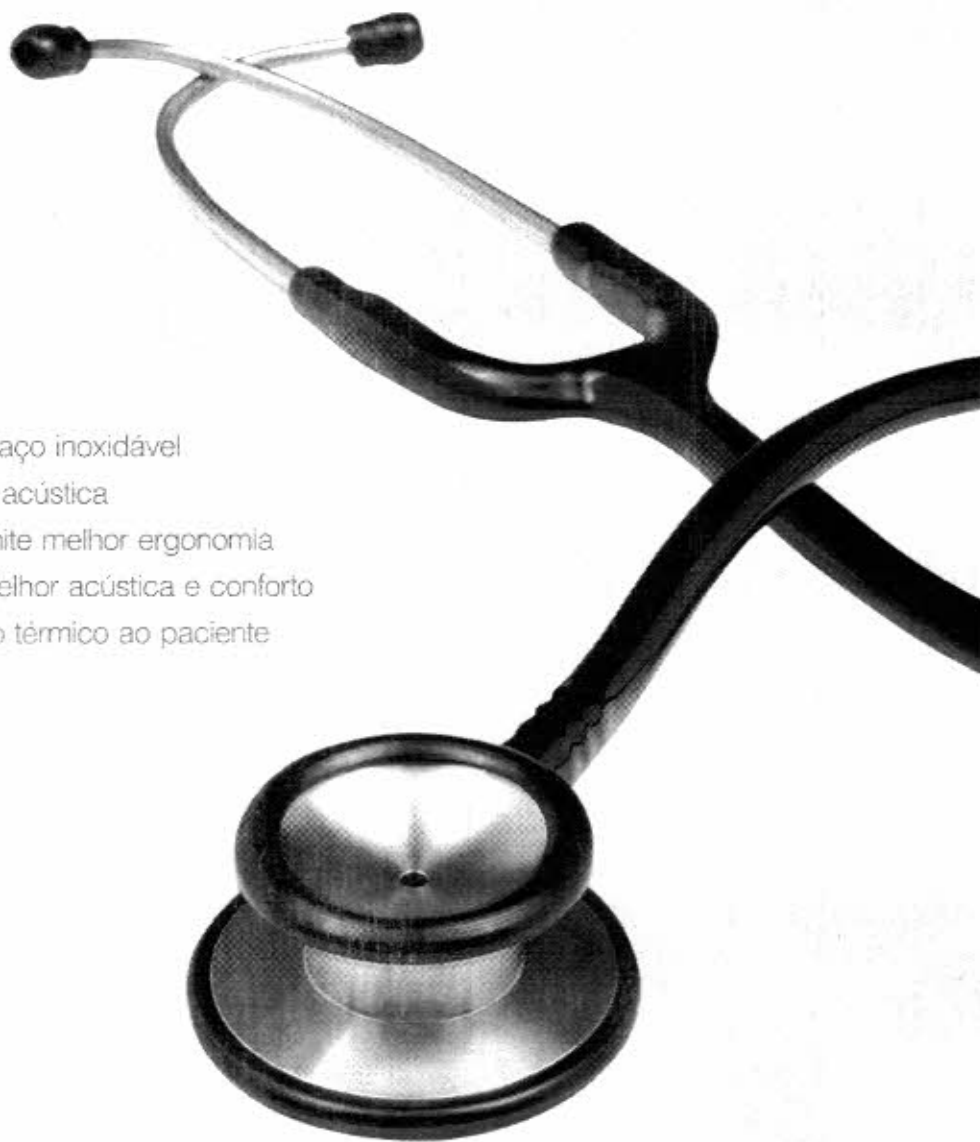

- Auscultador duplo em aço inoxidável
- Altíssima sensibilidade acústica
- Hastes ajustáveis permite melhor ergonomia
- Olivas anatômicas – Melhor acústica e conforto
- Anel anti frio – Conforto térmico ao paciente

Estetoscópio pediátrico Profissional, combina excelente desempenho acústico com extrema durabilidade e conforto



Fabricado por:  
Honsun (Nantong) Co., Ltd  
China



Importado e Distribuído por:  
Comércio de Materiais Médicos Hosp Macrosl Ltda.  
CNPJ: 95.433.397/0001-11  
Curitiba - Paraná - Brasil  
Resp. Téc. Carolina Veronica da Cruz  
CRF 21294/PR  
ANVISA: 80070210058





PREFEITURA DE PORTO ALEGRE  
SECRETARIA MUNICIPAL DA FAZENDA

000438

**CERTIDÃO GERAL POSITIVA DE DÉBITOS DE TRIBUTOS MUNICIPAIS,  
COM EFEITO DE NEGATIVA**

Esta certidão é válida até: **16/08/2017**

**Nome: ANA MARIA PIRES BELEM - ME**

**CNPJ: 04.360.651/0001-43**

*Ressalvado o direito de a Fazenda Pública Municipal cobrar quaisquer créditos tributários que vierem a ser apurados, é certificado que, para o contribuinte acima especificado, somente constam débitos não vencidos, vencidos com exigibilidade suspensa nos termos do art. 151 da Lei 5.172, de 25 de outubro de 1966 (CTN) ou com garantia por penhora em processos de execução fiscal, lançados até 12 de maio de 2017.*

*Conforme disposto nos arts. 205 e 206 do CTN, este documento tem os mesmos efeitos da certidão negativa.*

Certidão emitida em 18/05/2017 às 12:01:50, conforme a Instrução Normativa nº 3 SMF/GS de 27/05/2004.

A autenticidade desta certidão deverá ser verificada no sítio da Secretaria Municipal da Fazenda (<http://www.portoalegre.rs.gov.br/smf>), informando CNPJ: **04.360.651/0001-43** e o código de autenticidade **DE3407E5C0A6**

Para:  
Prefeitura Municipal de Francisco Beltrão

EDITAL DE PREGÃO Nº 098/2017  
PROCESSO ADMINISTRATIVO Nº 399/2017  
MODALIDADE: PREGÃO ELETRÔNICO  
TIPO: MENOR PREÇO GLOBAL POR ÍTEM

OBJETO: Aquisição de móveis, eletrodomésticos, eletrônicos, utensílios e equipamentos médicos e odontológicos para instalação nas novas unidades de Saúde do Município de Francisco Beltrão em atendimento ao Programa de Qualificação da Atenção Primária à Saúde – APSUS, conforme especificações técnicas e demais disposições descritas no Anexo I deste Edital

**ANEXO - III - DECLARAÇÃO DE INEXISTÊNCIA DE FATO IMPEDITIVO  
DE LICITAR OU CONTRATAR COM A ADMINISTRAÇÃO**

A empresa Ana Maria Pires Belem – ME., com sede na Rua Padre Cacique, 40 em Porto Alegre – RS., C.N.P.J. nº. 04360651/0001-43, DECLARA, sob as penas da lei, que não está sujeita a qualquer impedimento legal para licitar ou contratar com a Administração, ciente da obrigatoriedade de declarar ocorrências posteriores.

Porto Alegre, 09 de junho de 2017.



Ana Maria Pires Belem

Ana Maria Pires Belem - ME  
04.360.651/0001-43

**Vendas e Representações**

Av. Padre Cacique, 40, Menino Deus - Porto Alegre/RS - Brasil

CEP: 90810-240

Fone/Fax: 0xx51- 30625567/34074192

E-mail: vendas@anamed.com.br

www.anamed.com.br



Para:  
Prefeitura Municipal de Francisco Beltrão

EDITAL DE PREGÃO Nº 098/2017  
PROCESSO ADMINISTRATIVO Nº 399/2017  
MODALIDADE: PREGÃO ELETRÔNICO  
TIPO: MENOR PREÇO GLOBAL POR ÍTEM

OBJETO: Aquisição de móveis, eletrodomésticos, eletrônicos, utensílios e equipamentos médicos e odontológicos para instalação nas novas unidades de Saúde do Município de Francisco Beltrão em atendimento ao Programa de Qualificação da Atenção Primária à Saúde – APSUS, conforme especificações técnicas e demais disposições descritas no Anexo I deste Edital

ANEXO - IV - REGULARIDADE NO MINISTÉRIO DO TRABALHO EM ATENDIMENTO  
AO DISPOSTO NO ARTIGO 7º, INCISO XXXIII, DA CONSTITUIÇÃO FEDERAL

A empresa Ana Maria Pires Belem – ME., com sede na Rua Padre Cacique, 40 em Porto Alegre – RS., C.N.P.J. nº. 04360651/0001-43,, DECLARA, sob as penas da lei, para fins do disposto no inciso V do artigo 27 da Lei Federal nº 8.666, de 21 de junho de 1993, acrescido pela Lei nº 9.854, de 27 de outubro de 1999, que não emprega menor de dezoito anos em trabalho noturno, perigoso ou insalubre e que não emprega menor de dezesseis anos.

Porto Alegre, 09 de junho de 2017.

Ana Maria Pires Belem, Sócia Gerente



Ana Maria Pires Belem

Ana Maria Pires Belem - ME  
04.360.651/0001-43

**Vendas e Representações**

Av. Padre Cacique, 40, Menino Deus - Porto Alegre/RS - Brasil

CEP: 90810-240

Fone/Fax: 0xx51- 30625567/34074192

E-mail: vendas@anamed.com.br

www.anamed.com.br

Porto Alegre, 09 de junho de 2017.

Para:  
Prefeitura Municipal de Francisco Beltrão  
EDITAL DE PREGÃO (ELETRÔNICO) Nº 098/2017 - PROCESSO LICITATÓRIO Nº 399/2017

OBJETO: Aquisição de equipamentos médico/hospitalar, conforme Termo de Adesão ao Incentivo Financeiro de Investimento para a Implantação do Transporte Sanitário do Programa de Qualificação da Atenção Primária à Saúde – APSUS

ANEXO – II - PROPOSTA COMERCIAL

A empresa Ana Maria Pires Belem – ME., estabelecida na Rua Padre Cacique, 40 em Porto Alegre – RS., Cep.: 90810-240, Fone: 51 3221 0560, E-mail: [licitacao@anamed.com.br](mailto:licitacao@anamed.com.br), inscrita no CNPJ sob nº. 04360651/0001-43, neste ato representada por Ana Maria Pires Belem, Sócia Gerente, RG nº. 02599602353 e CPF nº. 675140730-00, propõe fornecer à Prefeitura Municipal de Francisco Beltrão, em estrito cumprimento ao previsto no Edital de Pregão Eletrônico nº. 98/2017, conforme abaixo discriminado:

Item	Qtd.:	Und.	Material
19	10	Und.	<p>Esfigmomanômetro aneróide portátil obeso</p> <p>Manômetro aneróide - montado em armação de material plástico, envolta por amortecedor emborrachado para maior resistência a quedas. Deverá ser resistente a desregulagem freqüente, com graduação de 00 a 300 mm Hg. Possibilitar giro de 360° sobre seu eixo para facilitar visualização. Braçadeira - confeccionada em nylon siliconizado, de 1ª qualidade, antialérgico, resistente, extremidade flexível, impermeável. Fecho com velcro resistente. Deverá conter a marca do fabricante, indicação do tamanho da circunferência do braço, com o comprimento total de 68 centímetros, largura de 15 centímetros, indicado para verificação adequada da pressão arterial em adultos obesos e conter indicação do ponto correto de posicionamento sobre a artéria. Válvula - peça em metal leve, de mecanismos nas operações de retenção e esvaziamento do ar comprimido. Manguito: adulto, ambidestro, antialérgico, livre de látex; Bolsa e pêra - confeccionadas em borracha especial de comprovada vedação e resistência, livre de látex. Deverá possuir identificação da marca e fabricante do produto na braçadeira e no manômetro. Embalagem - deverá ser embalado individualmente em bolsa plástica, courvim ou outro material resistente. Comprovar assistência técnica no Estado do Paraná. Garantia mínima de calibração de 05 anos, comprovada através de carta do fornecedor. Os aparelhos quando entregues deverão vir acompanhados do laudo técnico do IPEM certificando sua aferição individualmente, bem como também o registro no Ministério da Saúde.</p> <p>Marca/modelo: Diasyst Preço unitário: R\$ 400,00 Preço total: R\$ 4.000,00</p>
20	10	Und.	<p>Esfigmomanômetro aneróide portátil pediátrico</p> <p>Manômetro aneróide - montado em armação de material plástico, envolta por amortecedor emborrachado para maior resistência a quedas. Deverá ser resistente a desregulagem freqüente, com graduação de 00 a 300 mm Hg. Possibilitar giro de 360° sobre seu eixo para facilitar visualização. Braçadeira - confeccionada em nylon siliconizado, de 1ª qualidade, antialérgico, resistente, extremidade flexível, impermeável. Fecho com velcro resistente. Deverá conter a marca do fabricante, indicação do tamanho da circunferência do braço, com o comprimento total de 28,5 centímetros, largura de 9 centímetros, indicado para verificação adequada da pressão arterial em crianças e conter indicação do ponto correto de posicionamento sobre a artéria. Válvula - peça em metal leve, de mecanismos nas operações de retenção e</p>

**Vendas e Representações**

Av. Padre Cacique, 40, Menino Deus - Porto Alegre/RS - Brasil

CEP: 90810-240

Fone/Fax: 0xx51- 30625567/34074192

E-mail: [vendas@anamed.com.br](mailto:vendas@anamed.com.br)

[www.anamed.com.br](http://www.anamed.com.br)

			<p>esvaziamento do ar comprimido. Manguito: adulto, ambidestro, antialérgico, livre de látex. Bolsa e pêra - confeccionadas em borracha especial de comprovada vedação e resistência, livre de látex. Deverá possuir identificação da marca e fabricante do produto na braçadeira e no manômetro. Embalagem - deverá ser embalado individualmente em bolsa plástica, courvim ou outro material resistente. Garantia mínima de calibração de 05 anos, comprovada através de carta do fornecedor. Os aparelhos quando entregues deverão vir acompanhados do laudo técnico do IPEM certificando sua aferição individualmente, e registro no MS/ANVISA, Comprovar assistência técnica no Estado do Paraná. Apresentar Catálogo e Manual em português.</p> <p>Marca/modelo: Diasyst Preço unitário: R\$ 400,00 Preço total: R\$ 4.000,00</p>
21	10	Und.	<p><b>Esfigmomanômetro para adulto</b> Manômetro aneróide - montado em armação de material plástico, envolta por amortecedor emborrachado para maior resistência a quedas. Deverá ser resistente a desregulagem freqüente, com graduação de 00 a 300 mm Hg. Possibilitar giro de 360° sobre seu eixo para facilitar visualização. Braçadeira - confeccionada em nylon siliconizado, de 1ª qualidade, antialérgico, resistente, extremidade flexível, impermeável. Fecho com velcro resistente. Deverá conter a marca do fabricante, indicação do tamanho da circunferência do braço, com o comprimento total de 54 centímetros, largura de 14,5 centímetros, indicado para verificação adequada da pressão arterial em adultos e conter indicação do ponto correto de posicionamento sobre a artéria. Válvula - peça em metal leve, de mecanismos nas operações de retenção e esvaziamento do ar comprimido. Manguito: adulto, ambidestro, antialérgico, livre de látex; Bolsa e pêra - confeccionadas em borracha especial de comprovada vedação e resistência, livre de látex; Deverá possuir identificação da marca e fabricante do produto na braçadeira e no manômetro. Embalagem - deverá ser embalado individualmente em bolsa plástica, courvim ou outro material resistente. Garantia mínima de calibração de 05 anos, comprovada através de carta do fornecedor. Os aparelhos quando entregues deverão vir acompanhados do laudo técnico do IPEM certificando sua aferição individualmente, e registro no MS/ANVISA, Comprovar assistência técnica no Estado do Paraná. Apresentar Catálogo e Manual em português.</p> <p>Marca/modelo: Diasyst Preço unitário: R\$ 400,00 Preço total: R\$ 4.000,00</p>
23	10	Und.	<p><b>Estadiômetro (Régua antropométrica)</b> Equipamento portátil, compacto, para medição de comprimento de indivíduos em posição horizontal (deitada). Confeccionado em acrílico, e/ou alumínio, e/ou PVC, e/ou lona plástica, resistente à abrasão, que não absorva a umidade e que possibilite a higienização sem deteriorização da escala de medição. Escala numerada a cada centímetro, com faixa de indicação de 30 cm a 1,0m. Garantia de 1 (um) ano.</p> <p>Marca/modelo: Balmak Preço unitário: R\$ 231,70 Preço total: R\$ 2.317,00</p>
24	10	Und.	<p><b>Estetoscópio pediátrico</b> Com duas olivas maleáveis de borracha macia ou similar, com sistema de fixação sem rosca Formato duo-sonic que permita ausculta de sons de baixa e alta freqüência, com audibilidade de 20 a 500 Hz, podendo ocorrer variação de até 10 Hz para o menor valor e de até 20 Hz para o maior valor. O diafragma deverá possuir uma espessura entre 200 e 350 micra e deverá conter anel não frio flexível e consistente, facilitando sua limpeza. Borda do sino com proteção de borracha macia e consistente. Na extremidade proximal deverá possuir mola na junção dos tubos auriculares, permitindo</p>

**Vendas e Representações**

Av. Padre Cacique, 40, Menino Deus - Porto Alegre/RS - Brasil

CEP: 90810-240

Fone/Fax: 0xx51- 30625567/34074192

E-mail: vendas@anamed.com.br

www.anamed.com.br

			flexibilidade e distensibilidade, proporcionando adaptação suave das olivas nos condutos auditivos externos. Deverá ser entregue em embalagem individual. Garantia de no mínimo um (1) ano. Apresentar Registro no MS/ANVISA, Manual e Catálogo em português e assistência técnica local comprovada. Marca/modelo: MD Pro Preço unitário: R\$ 94,10 Preço total: R\$ 941,00
--	--	--	--

Neste ato, declaramos a obrigatoriedade de cumprir todos os termos da Nota de Empenho a ser firmada com a vencedora do certame.

Informamos nossa independência de elaboração da Proposta.

Prazo de validade desta proposta é de 60 (sessenta) dias corridos, contados da data da abertura da sessão pública de PREGÃO ELETRÔNICO.

Banco do Brasil S.A. – Agencia: 1276-9 – Conta-Corrente: 20586-9

Prazo máximo de entrega será de acordo com o item 3.2 do ANEXO I do edital.

Ana Maria Pires Belem, Sócia Gerente, RG: 02599602353



Ana Maria Pires Belem

Ana Maria Pires Belem - ME  
04.360.651/0001-43

**Vendas e Representações**

Av. Padre Cacique, 40, Menino Deus - Porto Alegre/RS - Brasil

CEP: 90810-240

Fone/Fax: 0xx51- 30625567/34074192

E-mail: vendas@anamed.com.br

www.anamed.com.br



Porto Alegre, 09 de junho de 2017.

Para:  
Prefeitura Municipal de Francisco Beltrão  
EDITAL DE PREGÃO (ELETRÔNICO) Nº 098/2017 - PROCESSO LICITATÓRIO Nº 399/2017

OBJETO: Aquisição de equipamentos médico/hospitalar, conforme Termo de Adesão ao Incentivo Financeiro de Investimento para a Implantação do Transporte Sanitário do Programa de Qualificação da Atenção Primária à Saúde – APSUS

ANEXO – II - PROPOSTA COMERCIAL

A empresa Ana Maria Pires Belem – ME., estabelecida na Rua Padre Cacique, 40 em Porto Alegre – RS., Cep.: 90810-240, Fone: 51 3221 0560, E-mail: [licitacao@anamed.com.br](mailto:licitacao@anamed.com.br), inscrita no CNPJ sob nº. 04360651/0001-43, neste ato representada por Ana Maria Pires Belem, Sócia Gerente, RG nº. 02599602353 e CPF nº. 675140730-00, propõe fornecer à Prefeitura Municipal de Francisco Beltrão, em estrito cumprimento ao previsto no Edital de Pregão Eletrônico nº. 98/2017, conforme abaixo discriminado:

Item	Qtd.:	Und.	Material
17	01	Und.	Detector de batimento cardíaco fetal, modelo portátil, alimentado por bateria 9 v, que permita guarda do cristal. Deverá estar acondicionado em estojo de couro, e que permita facilidade de troca da bateria. Medidas: 4 X 8 X 18 cm. Estas medidas poderão sofrer variação de $\pm 10\%$ . Deverá trazer a marca do fabricante e lote de fabricação gravada no aparelho. Garantia mínima de 01 ano. Apresentar Catálogo e Manual em português, registro no MS/ANVISA, Certificado de Boas Práticas de Fabricação. Comprovar assistência técnica no Estado do Paraná. Marca/modelo: MD Preço unitário: R\$ 389,98 Preço total: R\$ 389,98
19	10	Und.	Esfigmomanômetro aneróide portátil obeso Manômetro aneróide - montado em armação de material plástico, envolta por amortecedor emborrachado para maior resistência a quedas. Deverá ser resistente a desregulagem freqüente, com graduação de 00 a 300 mm Hg. Possibilitar giro de 360° sobre seu eixo para facilitar visualização. Braçadeira - confeccionada em nylon siliconizado, de 1ª qualidade, antialérgico, resistente, extremidade flexível, impermeável. Fecho com velcro resistente. Deverá conter a marca do fabricante, indicação do tamanho da circunferência do braço, com o comprimento total de 68 centímetros, largura de 15 centímetros, indicado para verificação adequada da pressão arterial em adultos obesos e conter indicação do ponto correto de posicionamento sobre a artéria. Válvula - peça em metal leve, de mecanismos nas operações de retenção e esvaziamento do ar comprimido. Manguito: adulto, ambidestro, antialérgico, livre de látex; Bolsa e pêra - confeccionadas em borracha especial de comprovada vedação e resistência, livre de látex. Deverá possuir identificação da marca e fabricante do produto na braçadeira e no manômetro. Embalagem - deverá ser embalado individualmente em bolsa plástica, courvim ou outro material resistente. Comprovar assistência técnica no Estado do Paraná. Garantia mínima de calibração de 05 anos, comprovada através de carta do fornecedor. Os aparelhos quando entregues deverão vir acompanhados do laudo técnico do IPEM certificando sua aferição individualmente, bem como também o registro no Ministério da Saúde. Marca/modelo: Diasyst Preço unitário: R\$ 400,00 Preço total: R\$ 4.000,00
20	10	Und.	Esfigmomanômetro aneróide portátil pediátrico

**Vendas e Representações**

Av. Padre Cacique, 40, Menino Deus - Porto Alegre/RS - Brasil

CEP: 90810-240

Fone/Fax: 0xx51- 30625567/34074192

E-mail: [vendas@anamed.com.br](mailto:vendas@anamed.com.br)

[www.anamed.com.br](http://www.anamed.com.br)

			<p>Manômetro aneróide - montado em armação de material plástico, envolta por amortecedor emborrachado para maior resistência a quedas. Deverá ser resistente a desregulagem freqüente, com graduação de 00 a 300 mm Hg. Possibilitar giro de 360° sobre seu eixo para facilitar visualização. Braçadeira - confeccionada em nylon siliconizado, de 1ª qualidade, antialérgico, resistente, extremidade flexível, impermeável. Fecho com velcro resistente. Deverá conter a marca do fabricante, indicação do tamanho da circunferência do braço, com o comprimento total de 28,5 centímetros, largura de 9 centímetros, indicado para verificação adequada da pressão arterial em crianças e conter indicação do ponto correto de posicionamento sobre a artéria. Válvula - peça em metal leve, de mecanismos nas operações de retenção e esvaziamento do ar comprimido. Manguito: adulto, ambidestro, antialérgico, livre de látex. Bolsa e pêra - confeccionadas em borracha especial de comprovada vedação e resistência, livre de látex. Deverá possuir identificação da marca e fabricante do produto na braçadeira e no manômetro. Embalagem - deverá ser embalado individualmente em bolsa plástica, courvim ou outro material resistente. Garantia mínima de calibração de 05 anos, comprovada através de carta do fornecedor. Os aparelhos quando entregues deverão vir acompanhados do laudo técnico do IPEM certificando sua aferição individualmente, e registro no MS/ANVISA, Comprovar assistência técnica no Estado do Paraná. Apresentar Catálogo e Manual em português.          Marca/modelo: Diasyst          Preço unitário: R\$ 400,00          Preço total: R\$ 4.000,00</p>
21	10	Und.	<p>Esfigmomanômetro para adulto          Manômetro aneróide - montado em armação de material plástico, envolta por amortecedor emborrachado para maior resistência a quedas. Deverá ser resistente a desregulagem freqüente, com graduação de 00 a 300 mm Hg. Possibilitar giro de 360° sobre seu eixo para facilitar visualização. Braçadeira - confeccionada em nylon siliconizado, de 1ª qualidade, antialérgico, resistente, extremidade flexível, impermeável. Fecho com velcro resistente. Deverá conter a marca do fabricante, indicação do tamanho da circunferência do braço, com o comprimento total de 54 centímetros, largura de 14,5 centímetros, indicado para verificação adequada da pressão arterial em adultos e conter indicação do ponto correto de posicionamento sobre a artéria. Válvula - peça em metal leve, de mecanismos nas operações de retenção e esvaziamento do ar comprimido. Manguito: adulto, ambidestro, antialérgico, livre de látex; Bolsa e pêra - confeccionadas em borracha especial de comprovada vedação e resistência, livre de látex; Deverá possuir identificação da marca e fabricante do produto na braçadeira e no manômetro. Embalagem - deverá ser embalado individualmente em bolsa plástica, courvim ou outro material resistente. Garantia mínima de calibração de 05 anos, comprovada através de carta do fornecedor. Os aparelhos quando entregues deverão vir acompanhados do laudo técnico do IPEM certificando sua aferição individualmente, e registro no MS/ANVISA, Comprovar assistência técnica no Estado do Paraná. Apresentar Catálogo e Manual em português.          Marca/modelo: Diasyst          Preço unitário: R\$ 400,00          Preço total: R\$ 4.000,00</p>
23	10	Und.	<p>Estadiômetro (Régua antropométrica)          Equipamento portátil, compacto, para medição de comprimento de indivíduos em posição horizontal (deitada). Confeccionado em acrílico, e/ou alumínio, e/ou PVC, e/ou lona plástica, resistente à abrasão, que não absorva a umidade e que possibilite a higienização sem deteriorização da escala de medição. Escala numerada a cada centímetro, com faixa de indicação de 30 cm a 1,0m. Garantia de 1 (um) ano.          Marca/modelo: Balmak</p>

**Vendas e Representações**

Av. Padre Cacique, 40, Menino Deus - Porto Alegre/RS - Brasil

CEP: 90810-240

Fone/Fax: 0xx51- 30625567/34074192

E-mail: vendas@anamed.com.br

www.anamed.com.br

			Preço unitário: R\$ 231,70 Preço total: R\$ 2.317,00
24	10	Und.	<p>Estetoscópio pediátrico Com duas olivas maleáveis de borracha macia ou similar, com sistema de fixação sem rosca Formato duo-sonic que permita ausculta de sons de baixa e alta frequência, com audibilidade de 20 a 500 Hz, podendo ocorrer variação de até 10 Hz para o menor valor e de até 20 Hz para o maior valor. O diafragma deverá possuir uma espessura entre 200 e 350 micra e deverá conter anel não frio flexível e consistente, facilitando sua limpeza. Borda do sino com proteção de borracha macia e consistente. Na extremidade proximal deverá possuir mola na junção dos tubos auriculares, permitindo flexibilidade e distensibilidade, proporcionando adaptação suave das olivas nos condutos auditivos externos. Deverá ser entregue em embalagem individual. Garantia de no mínimo um (1) ano. Apresentar Registro no MS/ANVISA, Manual e Catálogo em português e assistência técnica local comprovada.</p> <p>Marca/modelo: MD Pro Preço unitário: R\$ 94,10 Preço total: R\$ 941,00</p>
28	03	Und.	<p>Lanterna Clinica para Exame. Lâmpada de halogênio, iluminação mais clara para destacar a cor real do tecido, construída em estrutura metálica, alimentada por duas pilhas AAA (palito), protetor para lâmpada e ajuste de foco, botão liga/desliga. Medida: 14 cm de comprimento</p> <p>Marca/modelo: MD Preço unitário: R\$ 60,00 Preço total: R\$ 180,00</p>

Neste ato, declaramos a obrigatoriedade de cumprir todos os termos da Nota de Empenho a ser firmada com a vencedora do certame.

Informamos nossa independência de elaboração da Proposta.

Prazo de validade desta proposta é de 60 (sessenta) dias corridos, contados da data da abertura da sessão pública de PREGÃO ELETRÔNICO.

Banco do Brasil S.A. – Agencia: 1276-9 – Conta-Corrente: 20586-9

Prazo máximo de entrega será de acordo com o item 3.2 do ANEXO I do edital.

Ana Maria Pires Belem, Sócia Gerente, RG: 02599602353



Ana Maria Pires Belem

Ana Maria Pires Belem - ME  
04.360.651/0001-43

**Vendas e Representações**

Av. Padre Cacique, 40, Menino Deus - Porto Alegre/RS - Brasil

CEP: 90810-240

Fone/Fax: 0xx51- 30625567/34074192

E-mail: vendas@anamed.com.br

www.anamed.com.br

Para:  
Prefeitura Municipal de Francisco Beltrão

EDITAL DE PREGÃO Nº 098/2017  
PROCESSO ADMINISTRATIVO Nº 399/2017  
MODALIDADE: PREGÃO ELETRÔNICO  
TIPO: MENOR PREÇO GLOBAL POR ÍTEM

OBJETO: Aquisição de móveis, eletrodomésticos, eletrônicos, utensílios e equipamentos médicos e odontológicos para instalação nas novas unidades de Saúde do Município de Francisco Beltrão em atendimento ao Programa de Qualificação da Atenção Primária à Saúde – APSUS, conforme especificações técnicas e demais disposições descritas no Anexo I deste Edital

ANEXO - V - DECLARAÇÃO DE ENQUADRAMENTO – ME/EPP

Pelo presente instrumento, A empresa Ana Maria Pires Belem – ME., com sede na Rua Padre Cacique, 40 em Porto Alegre – RS., C.N.P.J. nº. 04360651/0001-43, através de seu representante legal infra-assinado, declara, sob as penas do artigo 299 do Código Penal, que se enquadra na situação de microempresa, empresa de pequeno porte ou cooperativa, nos termos da Lei Complementar nº 123/06, alterada pela Lei Complementar nº 147/14, bem assim que inexistem fatos supervenientes que conduzam ao seu desenquadramento desta situação.

Porto Alegre, 09 de junho de 2017.

Ana Maria Pires Belem, Sócia Gerente



Ana Maria Pires Belem

Ana Maria Pires Belem - ME.  
04.360.651/0001-43

**Vendas e Representações**

Av. Padre Cacique, 40, Menino Deus - Porto Alegre/RS - Brasil

CEP: 90810-240

Fone/Fax: 0xx51- 30625567/34074192

E-mail: vendas@anamed.com.br

www.anamed.com.br





000448

Ministério do Planejamento, Orçamento e Gestão  
Secretaria de Logística e Tecnologia da Informação

Sistema Integrado de Administração de Serviços Gerais - SIASG  
Sistema de Cadastramento Unificado de Fornecedores - SICAF

**Declaração**

Declaramos para os fins previstos na Lei nº 8.666, de 1993, conforme documentação apresentada para registro no SICAF e arquivada na UASG Cadastradora, que a situação do fornecedor no momento é a seguinte:

CNPJ / CPE: 04.360.651/0001-43 Validade do Cadastro: 05/07/2017  
Razão Social / Nome: ANA MARIA PIRES BELEM - ME  
Natureza Jurídica: EMPRESÁRIO INDIVIDUAL  
Domicílio Fiscal: 88013 - Porto Alegre RS  
Unidade Cadastradora: 154032 - UNIVERSIDADE FED. DE CIENCIAS DA SAUDE/RS  
Atividade Econômica: 4664-8/00 - COMÉRCIO ATACADISTA DE MÁQUINAS, APARELHOS E EQUIPAMENTOS PARA USO ODONTO-MÉDICO-HOSPITALAR; PARTES E PEÇAS  
Endereço: Rua Padre Cacique 40 - Porto Alegre - RS  
Ocorrência: Consta  
Impedimento de Licitar: Consta  
Ocorrências Impeditivas indiretas: Nada Consta

**Níveis validados:**

I - Credenciamento

II - Habilitação Jurídica

III - Regularidade Fiscal e Trabalhista Federal

Receita	Validade:	24/06/2017	
FGTS	Validade:	15/04/2017	
INSS	Validade:	24/06/2017	
Trabalhista	Validade:	15/09/2017	<a href="http://www.tst.jus.br/certidao">http://www.tst.jus.br/certidao</a>

IV - Regularidade Fiscal Estadual/Municipal:

Receita Estadual/Distrital	Validade:	14/05/2017
Receita Municipal	Validade:	18/05/2017

V - Qualificação Técnica

VI - Qualificação Econômico-Financeira - Validade: 30/06/2017

Índices Calculados: SG = 2.84; LG = 1.79; LC = 1.79

Patrimônio Líquido: R\$ 413.690,50

Esta declaração é uma simples consulta não tem efeito legal.

Emitido em: 20/03/2017 17:17

1 de 2

CPF: 675.140.730-00 Nome: ANA MARIA PIRES BELEM

Ass: \_\_\_\_\_



**Ministério do Planejamento, Orçamento e Gestão**  
**Secretaria de Logística e Tecnologia da Informação**

**Sistema Integrado de Administração de Serviços Gerais - SIASG**  
**Sistema de Cadastramento Unificado de Fornecedores - SICAF**

**Certificado de Registro Cadastral - CRC**

(Instituído pelo art. 34 da Lei 8.666, de 1993 e regulamentado pelo art. 1º do Decreto nº 3.722, de 2001)

**CNPJ / CPF: 04.360.651/0001-43**  
**Razão Social / Nome: ANA MARIA PIRES BELEM - ME**  
**Unidade Cadastradora: 154032 - UNIVERSIDADE FED. DE CIENCIAS DA SAUDE/RS**

**Níveis do Cadastramento:**

- I - Credenciamento
- II - Habilitação Jurídica
- III - Regularidade Fiscal Federal

**Atividade Econômica:**

**4664-8/00 - COMÉRCIO ATACADISTA DE MÁQUINAS, APARELHOS E EQUIPAMENTOS PARA USO ODONTO-MÉDICO-HOSPITALAR; PARTES E PEÇAS**

**Endereço:**

**Rua Padre Cacique 40 - Porto Alegre - RS**

**Observações:**

A veracidade das informações poderá ser verificada no endereço [www.comprasnet.gov.br](http://www.comprasnet.gov.br).  
Este certificado não substitui os documentos enumerados nos artigos 28 a 31 da Lei nº 8.666, de 1993.



**CERTIDÃO SIMPLIFICADA**

**Página: 1 / 1**

Certificamos que as informações abaixo constam dos documentos arquivados nesta Junta Comercial e são vigentes na data da sua expedição.

Nome Empresarial: ANA MARIA PIRES BELEM - ME Natureza Jurídica: EMPRESÁRIO			
Número de Identificação do Registro de Empresas - NIRE (Sede) 43 1 0579927-6	CNPJ 04.360.651/0001.43	Data de Arquivamento do Ato Constitutivo 28/03/2001	Data de Início de Atividade 28/03/2001
Endereço Completo (Logradouro, Nº e Complemento, Bairro, Cidade, UF, CEP) AV. PADRE CACIQUE, 40, PRAIA DE BELAS, PORTO ALEGRE, RS, 90.810-240			
Objeto "COMÉRCIO ATACADISTA DE MÁQUINAS, APARELHOS E EQUIPAMENTOS HOSPITALARES; COMÉRCIO VAREJISTA DE MÓVEIS; COMÉRCIO VAREJISTA DE ARTIGOS MÉDICOS E ORTOPÉDICOS; MANUTENÇÃO E REPARAÇÃO DE APARELHOS E INSTRUMENTOS HOSPITALARES."			
Capital: R\$ 200.000,00 (DUZENTOS MIL REAIS)		Microempresa ou Empresa de Pequeno Porte (Lei nº 123/2006) Microempresa	
Último Arquivamento Data: 11/07/2016 Ato: BALANCO Evento(s): BALANCO		Número: 4303510 Situação REGISTRO ATIVO Status CADASTRADA	
Nome do Empresário ANA MARIA PIRES BELEM Identidade: 3006654564,SSP/RS Estado Civil: Casado CPF: 675.140.730-00 Regime de Bens: Comunhão Universal			

Verifique a validade da certidão, acessando o site da Jucergs no endereço <http://www.jucergs.rs.gov.br>, na opção **Confirmação da Autenticidade**, informando o número do protocolo abaixo.

NÚMERO DO PROTOCOLO



179154052

PORTO ALEGRE - RS, 13 de Abril de 2017 às 10h 7min

Cleverton Signor  
SECRETÁRIO-GERAL



000451

Ministério da Economia  
Secretaria Especial de Desburocratização, Gestão e Governo Digital  
Secretaria de Gestão

Sistema de Cadastramento Unificado de Fornecedores - SICAF

**Declaração**

Declaramos para os fins previstos na Lei nº 8.666, de 1993, conforme documentação registrada no SICAF, que a situação do fornecedor no momento é a seguinte:

**Dados do Fornecedor**

CNPJ: 04.340.669/0001-83

Razão Social: C K YOKOTA MOVEIS

Nome Fantasia:

Situação do Fornecedor: **Credenciado**

Data de Vencimento do Cadastro: 01/07/2020

**Ocorrências e Impedimentos**

Ocorrência: **Consta**

Impedimento de Licitar: **Nada Consta**

Ocorrências Impeditivas indiretas: **Consta. Verificar no Relatório de Ocorrências Impeditivas Indiretas.**

Vínculo com "Serviço Público": **Nada Consta**

**Níveis cadastrados:**

Documento(s) assinalado(s) com \*\*\* está(ão) com prazo(s) vencido(s).

Fornecedor possui alguma pendência no Nível de Cadastramento indicado. Verifique mais informações sobre pendências nas funcionalidades de consulta.

**I - Credenciamento (Possui Pendência)**

**II - Habilitação Jurídica (Possui Pendência)**

**III - Regularidade Fiscal e Trabalhista Federal (Possui Pendência)**

Receita Federal e PGFN

Sem Informação

FGTS

Validade: 16/09/2019

Trabalhista (<http://www.tst.jus.br/certidao>)

Validade: 13/12/2019

**IV - Regularidade Fiscal Estadual/Distrital e Municipal (Possui Pendência)**

Receita Estadual/Distrital

Validade: 06/10/2016 (\*)

Receita Municipal

Validade: 10/09/2016 (\*)

**VI - Qualificação Econômico-Financeira (Possui Pendência)**

Sem Informação





NÚMERO DE IDENTIFICAÇÃO DO REGISTRO DE EMPRESA - NIRE DA SEDE 41105227050		NIRE DA FILIAL (preencher somente se ato referente a filial) XXXXXXXXXXXXXXXX	
NOME DO EMPRESÁRIO (completo, sem abreviações) CHISTIAN KEHDI YOKOTA			
NACIONALIDADE BRASILEIRA		ESTADO CIVIL CASADO	
SEXO M <input checked="" type="checkbox"/> F <input type="checkbox"/>	REGIME DE BENS (se casado) COMUNHÃO PARCIAL		
FILHO DE (pai) HIROMU YOKOTA		(mãe) ILDA YOKOTA	
NASCIDO EM (data de nascimento) 10/12/1975	IDENTIDADE (número) 6.022.417-0	Órgão emissor SSP	UF PR
CPF (número) 726.439.609-63			
EMANCIPADO POR (forma de emancipação - somente no caso de menor) XXXXXXXXXXXXXXXX			
DOMICILIADO NA (LOGRADOURO - rua, av., etc.) RUA ALCIONE BASTOS			NÚMERO 1085
COMPLEMENTO XXXXXXXXXXXXXXXX	BAIRRO/DISTRITO ALTO DA XV	CEP 85.065-020	CÓDIGO DO MUNICÍPIO (Uso do Junta Comercial) 6131
MUNICÍPIO GUARAPUAVA			UF PR
declara, sob as penas da lei, não estar impedido de exercer atividade empresarial, que não possui outro registro de empresário e requer à JUNTA COMERCIAL DO PARANÁ			
CÓDIGO DO ATO 002	DESCRIÇÃO DO ATO ALTERAÇÃO	CÓDIGO DO EVENTO 022	DESCRIÇÃO DO EVENTO ALTERAÇÃO DE DADOS E DE NOME EMPRESARIAL
CÓDIGO DO EVENTO XXXXXXXXXXXXXXXX	DESCRIÇÃO DO EVENTO XXXXXXXXXXXXXXXX	CÓDIGO DO EVENTO XXXXXXXXXXXXXXXX	DESCRIÇÃO DO EVENTO XXXXXXXXXXXXXXXX
NOME EMPRESARIAL C K YOKOTA MOVEIS ME			
LOGRADOURO (rua, av., etc.) RUA ALCIONE BASTOS			NÚMERO 1085
COMPLEMENTO XXXXXXXXXXXXXXXX	BAIRRO/DISTRITO ALTO DA XV	CEP 85.065-020	CÓDIGO DO MUNICÍPIO (Uso da Junta Comercial) 6131
MUNICÍPIO GUARAPUAVA	UF PR	PAÍS BRASIL	CORREIO ELETRÔNICO (E-MAIL) XXXXXXXXXXXXXXXX
VALOR DO CAPITAL - R\$ 50.000,00	VALOR DO CAPITAL - (por extenso) CINQUENTA MIL REAIS		
CÓDIGO DE ATIVIDADE ECONÔMICA (CNAE)	DESCRIÇÃO DO OBJETO		
Atividade Principal 4754701	COMERCIO VAREJISTA DE MOVEIS E EQUIPAMENTOS PARA ESCRITORIO; COMÉRCIO VAREJISTA DE MOVEIS PLANEJADOS; COMERCIO VAREJISTA DE MOVEIS ESCOLARES; COMÉRCIO VAREJISTA DE EQUIPAMENTOS E SUPRIMENTOS DE INFORMÁTICA; COMÉRCIO VAREJISTA DE EQUIPAMENTOS DE TELEFONIA E COMUNICAÇÃO; COMERCIO VAREJISTA DE ARTIGOS FOTOGRÁFICOS E PARA FILMAGEM; COMERCIO VAREJISTA DE ELETRODOMESTICOS E EQUIPAMENTOS DE AUDIO E VIDEO; COMERCIO VAREJISTA DE ARTIGOS DE PAPELARIA; FABRICAÇÃO DE MOVEIS COM PREDOMINANCIA DE MADEIRA. XXXXXXXXXX		
Atividade secundária 4789007			
4751201			
4789008			
4753900			
4761003			
3101200			
DATA DE INÍCIO DAS ATIVIDADES XXXXXXXXXXXX	NÚMERO DE INSCRIÇÃO NO CNPJ 04340669000183	TRANSFERÊNCIA DE SEDE OU DE FILIAL DE OUTRA UF NIRE ANTERIOR XXXXXXXXXXXX	UF XX
USO DA JUNTA COMERCIAL AUTORIZAÇÃO GOVERNAMENTAL			
ASSINATURA DA FIRMA PELO EMPRESÁRIO (ou pelo representante/assistente/gerente) <i>C. K. Yokota moveis me</i>			
DATA DA ASSINATURA 24/01/2012	ASSINATURA DO EMPRESÁRIO <i>[Assinatura]</i>		



**CARTÓRIO AZEVEDO BASTOS** 1º OFÍCIO DE REGISTRO CIVIL DAS PESSOAS NATURAIS  
Rua: Antônio de Faria, nº 100 - Centro - Guarapuava - Paraná - CEP: 85.060-000  
Fone: (41) 3333-1111 - Fax: (41) 3333-1112 - E-mail: contato@cazevedobastos.com.br

**Autenticação Digital**  
O presente documento eletrônico é autenticado e assinado digitalmente pelo usuário, conforme o artigo 10º da Lei nº 11.743/2008, alterada pela Lei nº 11.812/2008, e o artigo 7º da Lei nº 11.743/2008, alterada pela Lei nº 11.812/2008, e o artigo 7º da Lei nº 11.743/2008, alterada pela Lei nº 11.812/2008.

Cód. Autenticação: 36000305171307450687-1. Data: 03/05/2012 13:06:27

Seu Digital de Assinatura: Tipo Nome: C. K. Yokota, Valor: 41105227050, Data: 24/01/2012, Confirma os dados do ato em: <http://repositorio.jucpar.jus.br>

Re: Vistoria de Arquivo Civil

DEFERIDO.  
PUBLIQUE-SE E ARQUIVE-SE

*[Assinatura]*  
Marta Antoniczech Pacheco  
RG 4.574.853-9 PR

27 JAN 2012

AUTENTICAÇÃO

JUNTA COMERCIAL DO PARANÁ  
AGÊNCIA REGIONAL DE GUARAPUAVA  
CERTIFICO O REGISTRO EM 27/01/2012  
SOB NÚMERO 20120463024  
Protocolo: 12/046302-4 DE 24/01/2012

Empresa: 41105227050  
SORVIA MOVEIS ME

SEBASTIÃO MOTTA  
SECRETARIO GERAL

REPÚBLICA FEDERATIVA DO BRASIL  
 ESTADO DA PARAÍBA  
 CARTÓRIO AZEVEDO BASTOS  
 FUNDADO EM 1888  
 PRIMEIRO REGISTRO CIVIL DE NASCIMENTO E ÓBITOS E PRIVATIVO DE CASAMENTOS,  
 INTERDIÇÕES E TUTELAS DA COMARCA DE JOÃO PESSOA

Av. Epitácio Pessoa, 1145 Bairro dos Estados 58030-00, João Pessoa PB  
 Tel.: (83) 3244-5404 / Fax: (83) 3244-5484  
<http://www.azevedobastos.not.br>  
 E-mail: [cartorio@azevedobastos.not.br](mailto:cartorio@azevedobastos.not.br)



**CERTIDÃO DE AUTENTICAÇÃO DIGITAL**

O Bel. Válber Azevêdo de Miranda Cavalcanti, Oficial do Primeiro Registro Civil de Nascimentos e Óbitos e Privativo de Casamentos, Interdições e Tutelas com atribuição de autenticar e reconhecer firmas da Comarca de João Pessoa Capital do Estado da Paraíba, em virtude etc...

Certifica com base na Lei 8935/94 - art. 7º - inc. V, que o(s) documento(s) em anexo é reprodução fiel do original que me foi apresentado e neste ato confirmo sua autenticidade através do Código de Controle e Autenticação abaixo.  
 O referido é verdade, dou fé.

Este documento foi emitido em 04/05/2017 às 08:45:04 (hora de Brasília).

**CHAVE DIGITAL**

00005b1d734fd94f057f2d69fe6bc05bf8fa2f13b4da0dfea9a83e6cb434dd5ea6762e0ccfac1e2c779116e7553f8aa8d7628dd7a710c8639dbd22d4421ee460c9c1cbee182a61e20f37fc73a5d67a5

A chave digital acima, garante que este documento foi gerado para C. K. YOKOTA MÓVEIS e emitido através do site do Cartório Azevêdo Bastos, de acordo com a Legislação Federal em vigor Art 1º. e 10º. § 1º. da MP 2200/01.

**Esta certidão tem a sua validade até: 04/05/2018 às 04:15:13 (Dia/Mês/Ano)**

Código de Controle da Certidão: 700053

Código de Controle da Autenticação:

**36000305171307450687-1**

A autenticidade desta certidão poderá ser confirmada por qualquer pessoa e a qualquer momento através do site: <http://www.azevedobastos.not.br>

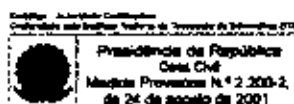



**CERTIDÃO SIMPLIFICADA**

Página: 001 / 001

Certificamos que as informações abaixo constam dos documentos arquivados nesta Junta Comercial e são vigentes na data da sua expedição.

<b>Nome Empresarial</b> C K YOKOTA MOVEIS ME			
<b>Natureza Jurídica:</b> EMPRESÁRIO			
<b>Número de Identificação do Registro de Empresas - NIRE (Sede)</b> 41 1 0522705-0	<b>CNPJ</b> 04.340.669/0001-83	<b>Data de Arquivamento do Ato de inscrição</b> 15/03/2001	<b>Data de Início de Atividade</b> 01/04/2001
<b>Endereço Completo (Logradouro, Nº e Complemento, Bairro/Distrito, Município, UF, CEP)</b> RUA ALCIONE BASTOS, 1085, ALTO DA XV, GUARAPUAVA, PR, 85.065-020			
<b>Objeto</b> COMÉRCIO VAREJISTA DE MOVEIS E EQUIPAMENTOS PARA ESCRITÓRIO; COMÉRCIO VAREJISTA DE MOVEIS PLANEJADOS; COMÉRCIO VAREJISTA DE MOVEIS ESCOLARES; COMÉRCIO VAREJISTA DE EQUIPAMENTOS E SUPRIMENTOS DE INFORMÁTICA; COMÉRCIO VAREJISTA DE EQUIPAMENTOS DE TELEFONIA E COMUNICAÇÃO; COMÉRCIO VAREJISTA DE ARTIGOS FOTOGRÁFICOS E PARA FILMAGEM; COMÉRCIO VAREJISTA DE ELETRODOMÉSTICOS E EQUIPAMENTOS DE ÁUDIO E VÍDEO; COMÉRCIO VAREJISTA DE ARTIGOS DE PAPELARIA; FABRICAÇÃO DE MÓVEIS COM PREDOMINÂNCIA DE MADEIRA;			
<b>Capital: R\$</b> 50.000,00 (CINQUENTA MIL REAIS)		<b>Microempresa ou Empresa de Pequeno Porte (Lei nº 123/2006)</b> Microempresa	
<b>Último Arquivamento</b> Data: 27/01/2012      Número: 20120463024 Ato: ALTERAÇÃO Evento (s): ALTERAÇÃO DE DADOS E DE NOME EMPRESARIAL		<b>Situação da Empresa</b> REGISTRO ATIVO  <b>Status</b> XXXXXXXXXXXXXXXXXXXXXXX	
<b>Nome do Empresário</b> CHISTIAN KEHDI YOKOTA <b>Identidade:</b> 60224170,SSP/PR <b>CPF:</b> 726.439.609-63 <b>Estado Civil:</b> Casado <b>Regime de Bens:</b> Comunhão Parcial			

CURITIBA - PR, 15 de maio de 2017

17/273391-0

LIBERTAD BOGUS  
SECRETARIA GERAL







**C. K. YOKOTA MÓVEIS**  
**CNPJ: 04.340.669/0001-83 – I.E: 90585051-26**  
**RUA ALCIONE BASTOS, 1085 – ALTO DA XV**  
**GUARAPUAVA/PR**  
**CEP: 85065-020 – FONE/FAX: 42 3035-7315**  
[perflexmoveis@gmail.com](mailto:perflexmoveis@gmail.com)

**EDITAL DE PREGÃO Nº 098/2017**  
**PROCESSO ADMINISTRATIVO Nº 399/2017**  
**MODALIDADE: PREGÃO ELETRÔNICO**  
**TIPO: MENOR PREÇO GLOBAL POR ITEM**

**OBJETO: Aquisição de equipamentos médico/hospitalar, conforme Termo de Adesão ao Incentivo Financeiro de Investimento para a Implantação do Transporte Sanitário do Programa de Qualificação da Atenção Primária à Saúde – APSUS**

**DECLARAÇÃO DE ENQUADRAMENTO – ME/EPP**

Pelo presente instrumento, a empresa C. K. YOKOTA MÓVEIS, CNPJ nº 04.340.669/0001-83, com sede na RUA ALCIONE BASTOS Nº 1085 – ALTO DA XV – GUARAPUAVA/PR, através de seu representante legal infra-assinado, declara, sob as penas do artigo 299 do Código Penal, que se enquadra na situação de **MICROEMPRESA**, nos termos da Lei Complementar nº 123/06, alterada pela Lei Complementar nº 147/14, bem assim que inexistem fatos supervenientes que conduzam ao seu desenquadramento desta situação.

**Guarapuava, 09 de Junho de 2017**

**04340669/0001-83**  
**C. K. Yokota Móveis - ME**  
 Rua Alcione Bastos, 1085  
 ALTO DA XV - CEP 85.065-020  
 GUARAPUAVA - PARANÁ

**C. K. YOKOTA MÓVEIS**  
**CHRISTIAN K. YOKOTA – REPRESENTANTE LEGAL**  
 RG: 6.022.417-0 - SSP/PR  
 CPF: 726.439.609-63



**C. K. YOKOTA MÓVEIS**  
**CNPJ: 04.340.669/0001-83 – I.E: 90585051-26**  
**RUA ALCIONE BASTOS, 1085 – ALTO DA XV**  
**GUARAPUAVA/PR**  
**CEP: 85065-020 – FONE/FAX: 42 3035-7315**  
**perflexmoveis@gmail.com**

**EDITAL DE PREGÃO Nº 098/2017**  
**PROCESSO ADMINISTRATIVO Nº 399/2017**  
**MODALIDADE: PREGÃO ELETRÔNICO**  
**TIPO: MENOR PREÇO GLOBAL POR ITEM**

**OBJETO: Aquisição de equipamentos médico/hospitalar, conforme Termo de Adesão ao Incentivo Financeiro de Investimento para a Implantação do Transporte Sanitário do Programa de Qualificação da Atenção Primária à Saúde – APSUS**

**DECLARAÇÃO DE INEXISTÊNCIA DE FATO IMPEDITIVO DE LICITAR OU CONTRATAR COM A ADMINISTRAÇÃO**

A empresa C. K. YOKOTA MÓVEIS, com sede na RUA ALCIONE BASTOS nº 1085 – ALTO DA XV – GUARAPUAVA/PR, C.N.P.J. nº 04.340.669/0001-83, DECLARA, sob as penas da lei, que não está sujeita a qualquer impedimento legal para licitar ou contratar com a Administração, ciente da obrigatoriedade de declarar ocorrências posteriores.

**Guarapuava, 09 de Junho de 2017**

**04340669/0001-83**  
**C. K. Yokota Móveis - ME**  
Rua Alcione Bastos, 1085  
ALTO DA XV - CEP 85.065-020  
GUARAPUAVA - PARANÁ

**C. K. YOKOTA MÓVEIS**  
**CHRISTIAN K. YOKOTA – REPRESENTANTE LEGAL**  
**RG: 6.022.417-0 - SSP/PR**  
**CPF: 726.439.609-63**

REPÚBLICA FEDERATIVA DO BRASIL  
ESTADO DO PARANÁ  
COMARCA DE GUARAPUAVA

000458

OFÍCIO DISTRIBUIDOR JUDICIAL  
AVENIDA MANOEL RIBAS Nº 500 - FORUM ESTADUAL - VILA  
SANTANA  
GUARAPUAVA/PR - 85.070-18

TITULAR  
NERY REGIANI DE MACEDO  
JURAMENTADO  
RAQUEL REGEANI DE MACEDO LUSTOZA

### Certidão Negativa

Certifico, a pedido de parte interessada, que revendo os livros e arquivos de distribuição Ações de EXECUÇÃO PATRIMONIAL, FALÊNCIA, CONCORDATA, RECUPERAÇÃO JUDICIAL e EXTRAJUDICIAL sob minha guarda neste cartório, verifiquei NÃO CONSTAR nenhum registro em andamento contra:

#### CK YOKOTA MOVEIS ME

CNPJ 04.340.669/0001-83, no período compreendido desde 02/01/1991, até a presente data.



GUARAPUAVA/PR, 29 de Maio de 2017

*Raquel Lustoza*  
RAQUEL REGEANI DE MACEDO LUSTOZA



Custas = R\$ 31,42

Página 0001/0001

Qualquer rasura ou entrelinha, tornará nula esta certidão



REPÚBLICA FEDERATIVA DO BRASIL  
 ESTADO DA PARAÍBA  
 CARTÓRIO AZEVEDO BASTOS  
 FUNDADO EM 1888  
 PRIMEIRO REGISTRO CIVIL DE NASCIMENTO E ÓBITOS E PRIVATIVO DE CASAMENTOS,  
 INTERDIÇÕES E TUTELAS DA COMARCA DE JOÃO PESSOA

Av. Epitácio Pessoa, 1145 Bairro dos Estados 58030-00, João Pessoa PB  
 Tel.: (83) 3244-5404 / Fax: (83) 3244-5484  
<http://www.azevedobastos.not.br>  
 E-mail: [cartorio@azevedobastos.not.br](mailto:cartorio@azevedobastos.not.br)



**CERTIDÃO DE AUTENTICAÇÃO DIGITAL**

O Bel. Válber Azevêdo de Miranda Cavalcanti, Oficial do Primeiro Registro Civil de Nascimentos e Óbitos e Privativo de Casamentos, Interdições e Tutelas com atribuição de autenticar e reconhecer firmas da Comarca de João Pessoa Capital do Estado da Paraíba, em virtude etc...

Certifica com base na Lei 8935/94 - art. 7º - inc. V, que o(s) documento(s) em anexo é reprodução fiel do original que me foi apresentado e neste ato confirmo sua autenticidade através do Código de Controle e Autenticação abaixo.  
 O referido é verdade, dou fé.

Este documento foi emitido em 02/06/2017 às 10:12:11 (hora de Brasília).

**CHAVE DIGITAL**

00005b1d734fd94f057f2d69fe6bc05b327a853a682baf57195cf69e04039911f1ee3aba9fbd39038095c409e741e3fa8d7628dd7a710c8638dbd22d4421ee46dbd3e0365069b18fe80b98c18d29efe1

A chave digital acima, garante que este documento foi gerado para C. K. YOKOTA MÓVEIS e emitido através do site do Cartório Azevêdo Bastos, de acordo com a Legislação Federal em vigor Art 1º. e 10º. § 1º. da MP 2200/01.

**Esta certidão tem a sua validade até: 02/06/2018 às 10:05:48 (Dia/Mês/Ano)**

Código de Controle da Certidão: 718048

Código de Controle da Autenticação:

**36000106171633140515-1**

A autenticidade desta certidão poderá ser confirmada por qualquer pessoa e a qualquer momento através do site: <http://www.azevedobastos.not.br>

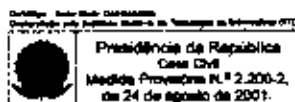

Diário nº 7

Termo de abertura

Contém este livro Diário 49 páginas numeradas eletronicamente do número 1 a 49 e servirá para os lançamentos das operações próprias do estabelecimento do contribuinte abaixo descrito:

Razão social: C K YOKOTA MOVEIS ME

Endereço: RUA ALCIONE BASTOS, 1085

Complemento:

Bairro: ALTO DA XV

Cidade / UF / CEP: Guarapuava / PR / 85065-020

Registro junta: 41105227050 em 27/01/2012

Inscrição estadual: 90.585.051-26

CNPJ: 04.340.669/0001-83

Inscrição municipal: 333191

Data de inicio das atividades: 27/01/2012

Data de encerramento do exercicio social: 31/12/2016

Guarapuava / PR, 01 de Janeiro de 2016

JUNTA COMERCIAL DO PARANÁ



*[Handwritten Signature]*

CHRISTIAN KENDI YOKOTA

Empresário

CPF: 726.439.609-63

*[Handwritten Signature]*

CLEVERTON MORAES MANSUETO

CONTADOR

CPF: 005.349.859-39

CRC: PR 045684/O-6



**C K YOKOTA MOVEIS ME**  
 CNPJ : 04.340.669/0001-83  
 I.E.: 90.585.051-26  
 Diário nº 7 de 01/01/2016 a 31/12/2016

**Histórico**

	Chave	Débito	Crédito	Valor
Provisão de impostos: 12/2016 - Simples Nacional	32461	2313	1680	2.332,94
Transferência de Saldo - Parcelamento Simples Nacional	33081	5894	5983	8.778,93
Encerramento do Exercício 2016	33529	2127		24.804,86
Encerramento do Exercício 2016	33527		2313	27.403,70
Encerramento do Exercício 2016	33546	2135		486.711,74
Encerramento do Exercício 2016	33553	2445		6.567,66
Encerramento do Exercício 2016	33561		3611	2.882,00
Encerramento do Exercício 2016	33570		3484	15.471,05
Encerramento do Exercício 2016	33588		8025	-1.342,30
Encerramento do Exercício 2016	33596		3239	4.097,73
Encerramento do Exercício 2016	33600		4235	7.150,00
Encerramento do Exercício 2016	33618		3508	385,28
Encerramento do Exercício 2016	33626		3174	1.825,00
Encerramento do Exercício 2016	33634		3271	-4.288,84
Encerramento do Exercício 2016	33642		8033	1.876,74
Encerramento do Exercício 2016	33650		4359	163,50
Encerramento do Exercício 2016	33669		4758	101,00
Encerramento do Exercício 2016	33677		2879	496.515,74
Encerramento do Exercício 2016	33685		2362	623.680,36
Encerramento do Exercício 2016	33693	2062		545.158,16
Encerramento do Exercício 2016	33707	4367	2062	19.487,80
Transferência de Saldo	33820	8107	8254	1.732,03
	<b>Total dia - Déb:</b>	<b>1.614.097,66</b>	<b>Cré:</b>	<b>1.614.097,66</b>
	<b>Total mês - Déb:</b>	<b>1.714.260,78</b>	<b>Cré:</b>	<b>1.714.260,78</b>
	<b>Total ano - Déb:</b>	<b>4.059.025,97</b>	<b>Cré:</b>	<b>4.059.025,97</b>

  
**CHRISTIAN KEHDI YOKOTA**  
 Empresário  
 CPF: 726.439.609-63

  
**CLEVERTON MORAES MASSUQUETO**  
 CONTADOR  
 CPF: 005.348.859-39  
 CRC: PR 045684/O-6

**GUARACON ESCRITORIO CONTABIL**



# C K YOKOTA MOVEIS ME

CNPJ : 04.340.665/0001-83

I.E.: 90.585.041-26

Balancete de 01/01/2016 a 31/12/2016

000462

Classificação	Nome	Saldo anterior	Débito	Crédito	Saldo atual
01	<b>ATIVO</b>				
01.1	<b>ATIVO CIRCULANTE</b>	2.646.498,70	1.530.024,77	1.582.863,61	2.593.659,86
01.1.1	CAIXA E EQUIVALENTES DE CAIXA	2.646.498,70	1.530.024,77	1.582.863,61	2.593.659,86
01.1.1.01	CAIXA	987.692,20	195.062,07	947.570,42	630.173,85
01.1.1.01.001	Caixa	1.697.692,20	195.062,07	947.570,42	630.173,85
01.1.1.01.001	Caixa	1.697.692,20	195.062,07	947.570,42	630.173,85
01.1.2	DIREITOS REALIZÁVEIS A CURTO PRAZO	956.816,50	1.334.902,70	635.293,15	1.558.486,01
01.1.2.01	CLIENTES NACIONAIS	939.293,60	495.231,78	138.727,45	1.265.747,93
01.1.2.01.0001	Clientes Diversos	939.293,60	495.231,78	138.727,45	1.265.747,93
01.1.2.10	ESTOQUES	19.522,90	849.730,92	496.515,74	372.738,08
01.1.2.10.002	Estoque de Matéria-Prima	19.522,90	849.730,92	496.515,74	372.738,08
02	<b>PASSIVO E PATRIMÔNIO LÍQUIDO</b>				
02.1	<b>PASSIVO CIRCULANTE</b>	2.646.498,70	653.689,32	820.338,28	2.019.147,66
02.1.1	FORNECEDORES NACIONAIS	267.534,00	701.228,42	522.261,42	106.567,00
02.1.1.05	FORNECEDORES	42.536,00	350.363,89	336.796,44	29.568,55
02.1.1.05.0001	Fornecedores Diversos	42.536,00	350.363,89	336.796,44	29.568,55
02.1.4	OBRIGAÇÕES TRIBUTÁRIAS	42.536,00	350.363,89	336.796,44	29.568,55
02.1.4.03	IMPOSTOS E CONTRIBUIÇÕES S/RECEITAS	244.498,00	308.795,91	169.876,71	105.578,90
02.1.4.03.008	SIMPLES NACIONAL a Pagar	244.498,00	308.795,91	169.876,71	105.578,90
02.1.4.03.010	Parcelamento Federal	244.498,00	252.976,75	27.403,70	18.924,25
02.1.4.03.021	Parcelamento Simples Nacional	0,00	3.826,69	3.826,69	0,00
02.1.5	CONTAS A PAGAR	500,00	51.992,37	138.546,32	86.563,95
02.1.5.02	DEMAIS CONTAS A PAGAR	500,00	42.088,72	15.588,27	126.380,45
02.1.5.02.004	Honorários Contábeis a Pagar	500,00	42.088,72	15.588,27	126.950,45
02.1.5.02.998	(-) Juros a Vencer	0,00	500,00	0,00	0,00
02.2	<b>PASSIVO NÃO CIRCULANTE</b>	0,00	41.568,72	15.588,27	137.930,45
02.2.2	OBRIGAÇÕES FISCAIS - LONGO PRAZO	0,00	152.480,90	299.076,85	145.618,96
02.2.2.01	PARCELAMENTOS ESPECIAIS E ORDINÁRIOS	0,00	69.323,16	277.292,50	207.969,34
02.2.2.01.007	Parcelamento Federal - Simples Nacional	0,00	69.323,16	277.292,50	207.969,34
02.2.9	CONTAS A PAGAR	0,00	69.323,16	277.292,50	207.969,34
02.2.9.02	DEMAIS CONTAS A PAGAR	0,00	63.137,74	20.784,36	62.353,38
02.2.9.02.001	(-) Juros a Vencer	0,00	63.137,74	20.784,36	62.353,38
02.3	<b>PATRIMÔNIO LÍQUIDO</b>	2.358.964,70	0,00	0,00	2.358.964,70
02.3.1	<b>CAPITAL</b>	50.000,00	0,00	0,00	50.000,00
02.3.1.01	CAPITAL SOCIAL	50.000,00	0,00	0,00	50.000,00
02.3.1.01.001	Capital Social Subscrito	50.000,00	0,00	0,00	50.000,00
02.3.4	LUCROS OU PREJUÍZOS ACUMULADOS	2.308.964,70	0,00	0,00	2.308.964,70
02.3.4.03	LUCROS OU PREJUÍZOS ACUMULADOS	2.308.964,70	0,00	0,00	2.308.964,70
02.3.4.03.002	Lucros Acumulados	2.308.964,70	0,00	0,00	2.308.964,70
03	<b>RECEITAS</b>				
03.1	<b>RECEITAS OPERACIONAIS</b>	0,00	27.403,70	548.084,08	520.680,38
03.1.1	RECEITA BRUTA	0,00	27.403,70	548.084,08	820.680,38
03.1.1.01	RECEITA COM VENDAS NO PAÍS	0,00	0,00	541.516,40	541.516,40
03.1.1.01.001	Vendas Produtos Fabricação Própria Vista	0,00	0,00	541.516,40	541.516,40
03.1.1.01.002	Vendas Produtos Fabricação Própria Prazo	0,00	0,00	54.804,66	54.804,66
03.1.2	DEDUÇÕES DAS RECEITAS COM VENDAS E SERVIÇOS	0,00	0,00	498.711,74	486.711,74
03.1.2.02	IMPOSTOS S/VENDAS E SERVIÇOS	0,00	27.403,70	0,00	(27.403,70)
03.1.2.02.008	Simples Nacional S/Vendas e Serviços	0,00	27.403,70	0,00	(27.403,70)
03.1.3	RECEITAS FINANCEIRAS	0,00	27.403,70	0,00	(27.403,70)
03.1.3.03	JUROS E DESCONTOS OBTIDOS	0,00	0,00	6.567,66	6.567,66
03.1.3.03.002	Descontos Obtidos	0,00	0,00	6.567,66	6.567,66
04	<b>CUSTOS E DESPESAS</b>				
04.1	<b>CUSTOS</b>	0,00	540.186,16	0,00	540.186,16
04.1.2	CUSTO DOS PRODUTOS VENDIDOS	0,00	498.515,74	0,00	498.515,74
04.1.2.03	CUSTOS DAS MATÉRIAS-PRIMAS	0,00	498.515,74	0,00	498.515,74
04.1.2.03.001	Custo Das Matérias-Primas	0,00	498.515,74	0,00	498.515,74
04.2	<b>DESPESAS</b>	0,00	43.652,42	0,00	43.652,42
04.2.1	<b>DESPESAS OPERACIONAIS</b>	0,00	20.934,11	0,00	20.934,11
04.2.1.03	DESPESAS GERAIS	0,00	20.934,11	0,00	20.934,11
04.2.1.03.009	Manutenção e Conservação	0,00	20.934,11	0,00	20.934,11
04.2.1.03.015	Fretes e Carreiros	0,00	1.825,00	0,00	1.825,00
04.2.1.03.019	Serviços de Terceiros - Pessoa Jurídica	0,00	0,00	0,00	0,00
04.2.1.03.030	Honorários Contábeis	0,00	0,00	0,00	0,00
04.2.1.03.035	Despesa com Veículos	0,00	0,00	0,00	0,00

**GUARACON ESCRITORIO CONTABIL**

**CARTÓRIO AZEVEDO BASTOS** 1º OFÍCIO DE REGISTRO CIVIL DAS PESSOAS NATURAIS E TABELIONATO DE NOTAS - Código CNJ 06.879-9  
 Av. Presidente Dutra, 118 - Bairro São Gabriel - Joinville/SC - CEP 89202-000 - Fone: (51) 3341-1111 - Fax: (51) 3341-1111

Autenticação Digital

De acordo com os artigos 1º, 3º e 7º inc. V 8º, 41 e 52 da Lei Federal 8.934/1994 e Art. 6º Inc. XII do Lei Estadual 8.720/2008 autentico e presente. Imagem digitalizada, reprodução fiel do documento apresentado e conferido neste ato. O referido é verdade. Dou fé.

Cód. Autenticação: 36000305171308350718-3; Data: 03/05/2017 13:09:17

Selo Digital de Fiscalização Tipo Normal C: AFC13844-80LD. Valor Total do Ato: R\$ 4,12.

Confira os dados do ato em: <https://selodigital.tjpb.jus.br>

Prof. Vitorino Almeida Gonçalves  
 OAB/SC nº 12000  
 TRAM

# C K YOKOTA MOVEIS ME

CNPJ : 04.340.669/0001-83

I.E.: 90.585.051-26

Balancete de 01/01/2016 a 31/12/2016

000463

Classificação	Nome	Saldo anterior	Débito	Crédito	Saldo atual
04.2.1.03.039	Material de Uso e Consumo	0,00	101,00	0,00	101,00
04.2.1.03.047	Equip. de Segurança e EPIs	0,00	1.342,30	0,00	1.342,30
04.2.1.03.048	Construções e Reformas	0,00	1.975,74	0,00	1.975,74
04.2.3	DESPESAS OPERACIONAIS FINANCEIRAS	0,00	19.836,31	0,00	19.836,31
04.2.3.02	JUROS E DESCONTOS	0,00	19.836,31	0,00	19.836,31
04.2.3.02.001	Juros	0,00	19.471,05	0,00	19.471,05
04.2.3.02.003	Multas	0,00	365,26	0,00	365,26
04.2.4	DESPESAS OPERACIONAIS TRIBUTARIAS	0,00	2.882,00	0,00	2.882,00
04.2.4.02	MULTAS	0,00	2.882,00	0,00	2.882,00
04.2.4.02.003	Multas Contratuais	0,00	2.882,00	0,00	2.882,00

GUARACON ESCRITORIO CONTABIL

**CARTÓRIO AZEVEDO BASTOS** 1º OFÍCIO DE REGISTRO CIVIL DAS PESSOAS NATURAIS E TABELIONATO DE NOTAS - Código CNJ 06.879-0

Av. Presidente Epitácio Pessoa, 140 - Sala 201 Laranjeiras - Rio de Janeiro - RJ 22250-000 - www.azevedobastos.com.br - Tel.: 021 3244-6661 - Fax: 021 3244-6669

**Autenticação Digital**

De acordo com os artigos 1º, 2º e 3º inc. V al. 4º, 4º e 5º da Lei Federal 8.934/1994 e Art. 6º inc. III da Lei Estadual 5.721/2008 aplicados e presente imagem digitalizada, reprodução fiel do documento apresentado e conferido neste ato. O referido é verdade. Dou fé.

**Cód. Autenticação: 36000305171308350718-4; Data: 03/05/2017 13:09:17**

Selo Digital de Fiscalização Tipo Normal C, AFC13843-CNX2  
 Valor Total do Ato: R\$ 4,12

Confira os dados do ato em: <https://selodigital.tjpb.jus.br>

Bel. Vitorino Miranda Cavalcante  
 Tabelião



**C K YOKOTA MOVEIS ME**  
**CNPJ : 04.340.669/0001-83**  
**I.E.: 90.585.051-26**  
**Balanco Patrimonial em 01/01/2016 a 31/12/2016**  
**Expresso em R\$**

Classificação	Nome	2016	2015
01	<b>ATIVO</b>		
01.1	<b>ATIVO CIRCULANTE</b>	2.593.659,88	2.646.498,70
01.1.1	<b>CAIXA E EQUIVALENTES DE CAIXA</b>	2.593.659,88	2.646.498,70
01.1.1.01	<b>CAIXA</b>	935.173,85	1.497.682,20
01.1.1.01.001	Caixa	935.173,85	1.497.682,20
01.1.2	<b>DIREITOS REALIZÁVEIS A CURTO PRAZO</b>	935.173,85	1.397.682,20
01.1.2.01	<b>CLIENTES NACIONAIS</b>	1.668.489,01	656.816,50
01.1.2.01.0001	Clientes Diversos	1.285.747,93	939.293,60
01.1.2.10	<b>ESTOQUES</b>	1.265.747,93	899.293,60
01.1.2.10.002	Estoque de Matéria-Prima	372.738,08	19.522,90
02	<b>PASSIVO E PATRIMÔNIO LÍQUIDO</b>		
02.1	<b>PASSIVO CIRCULANTE</b>	2.593.659,88	2.646.498,70
02.1.3	<b>FORNECEDORES NACIONAIS</b>	108.567,20	267.534,00
02.1.3.05	<b>FORNECEDORES</b>	28.968,55	42.536,00
02.1.3.05.0001	Fornecedores Diversos	28.968,55	42.536,00
02.1.4	<b>OBRIGAÇÕES TRIBUTÁRIAS</b>	38.948,55	42.536,00
02.1.4.03	<b>IMPOSTOS E CONTRIBUIÇÕES S/RECEITAS</b>	105.578,90	244.498,00
02.1.4.03.008	SIMPLES NACIONAL a Pagar	105.578,90	244.498,00
02.1.4.03.021	Parcelamento Simples Nacional	18.924,95	244.498,00
02.1.5	<b>CONTAS A PAGAR</b>	85.803,45	0,00
02.1.5.02	<b>DEMAIS CONTAS A PAGAR</b>	(25.960,45)	500,00
02.1.5.02.004	Honorários Contábeis a Pagar	(25.960,45)	500,00
02.1.5.02.998	(-) Juros a Vencer	0,00	500,00
02.2	<b>PASSIVO NÃO CIRCULANTE</b>	(25.960,45)	0,00
02.2.2	<b>OBRIGAÇÕES FISCAIS - LONGO PRAZO</b>	145.915,98	0,00
02.2.2.01	<b>PARCELAMENTOS ESPECIAIS E ORDINÁRIOS</b>	207.969,34	0,00
02.2.2.01.007	Parcelamento Federal - Simples Nacional	207.969,34	0,00
02.2.9	<b>CONTAS A PAGAR</b>	207.969,34	0,00
02.2.9.02	<b>DEMAIS CONTAS A PAGAR</b>	(82.353,38)	0,00
02.2.9.02.001	(-) Juros a Vencer	(82.353,38)	0,00
02.3	<b>PATRIMÔNIO LÍQUIDO</b>	(82.353,38)	0,00
02.3.1	<b>CAPITAL</b>	2.339.478,90	2.338.964,70
02.3.1.01	<b>CAPITAL SOCIAL</b>	50.000,00	50.000,00
02.3.1.01.001	Capital Social Subscrito	50.000,00	50.000,00
02.3.4	<b>LUCROS OU PREJUÍZOS ACUMULADOS</b>	50.000,00	50.000,00
02.3.4.03	<b>LUCROS OU PREJUÍZOS ACUMULADOS</b>	2.289.478,90	2.308.964,70
02.3.4.03.002	Lucros Acumulados	2.289.478,90	2.308.964,70

Reconhecemos a exatidão do presente Balanço patrimonial encerrado em 01/01/2016 a 31/12/2016, a vista dos documentos apresentados cujo Ativo e Passivo importam R\$ 2.593.659,88. Dois Milhões Quinhentos e Noventa e Três Mil Seiscentos e Cinquenta e Nove Reais e Oitenta e Seis Centavos, transcritos nas folhas 41 a 41 do Livro Diário nº 7.

  
**CHRISTIAN KEHDI YOKOTA**  
 Empresário  
 CPF: 726.439.609-63

  
**CLEVERTON MORAES MASSUQUETO**  
 CONTADOR  
 CPF: 005.349.859-39  
 CRC: PR 045684/O-6



## C K YOKOTA MOVEIS ME

CNPJ : 04.340.669/0001-83

I.E.: 90.585.031-26

Demonstração do Resultado de 01/01/2016 a 31/12/2016  
Expresso em R\$

Classificação	Nome	2016	2015
01	RECEITAS	541.516,40	517.020,47
01.1	RECEITAS OPERACIONAIS	541.516,40	517.020,47
01.1.1	RECEITA BRUTA COM VENDAS E SERVIÇOS	541.516,40	517.020,47
01.1.1.01	RECEITA COM VENDAS NO PAÍS	541.516,40	517.020,47
01.1.1.01.001	Vendas Produtos Fabricação Própria Vista	54.804,06	517.020,47
01.1.1.01.002	Vendas Produtos Fabricação Própria Prazo	486.712,34	0,00
02	DEDUÇÕES DAS RECEITAS C/VENDAS E SERVIÇOS	(27.403,70)	(19.778,03)
02.02	IMPOSTOS S/VENDAS E SERVIÇOS	(27.403,70)	(19.778,03)
02.02.008	Simples Nacional S/Vendas e Serviços	(27.403,70)	(19.778,03)
03	RECEITA LÍQUIDA	514.112,70	297.242,44
04	CUSTOS	496.515,74	242.966,15
04.2	CUSTO DOS PRODUTOS VENDIDOS	496.515,74	242.966,15
04.2.03	CUSTOS DAS MATÉRIAS-PRIMAS	496.515,74	242.966,15
04.2.03.001	Custo Das Matérias-Primas	496.515,74	242.966,15
05	RESULTADO BRUTO	17.596,96	54.276,29
06	DESPESAS	43.252,30	9.477,50
06.1	DESPESAS OPERACIONAIS	20.934,11	7.418,32
06.1.03	DESPESAS GERAIS	20.934,11	7.418,32
06.1.03.009	Manutenção e Conservação	1.825,00	0,00
06.1.03.015	Frete e Carretos	4.067,73	1.078,32
06.1.03.020	Serviços de Terceiros - Pessoa Jurídica	4.288,84	0,00
06.1.03.036	Honorário Contábil	2.150,00	6.000,00
06.1.03.039	Material de Uso e Consumo	101,00	0,00
06.1.03.047	Despesas com Veículos	153,50	40,00
06.1.03.049	Equipamentos de Segurança e EPI	1.342,30	0,00
06.1.03.050	Construções e Reformas	1.875,74	0,00
06.2	DESPESAS OPERACIONAIS FINANCEIRAS	19.836,31	2.059,18
06.2.02	JUROS E DESCONTOS	19.836,31	2.059,18
06.2.02.001	Juros	19.471,05	1.254,61
06.2.02.003	Multas	365,26	804,57
06.3	DESPESAS OPERACIONAIS TRIBUTÁRIAS	2.982,00	0,00
06.3.02	MULTAS	2.982,00	0,00
06.3.02.003	Multas Contratuais	2.982,00	0,00
07	RECEITAS FINANCEIRAS	6.587,60	345,55
07.03	JUROS E DESCONTOS OBTIDOS	6.587,60	345,55
07.03.002	Descrtois Obtidos	6.587,60	345,55
08	RESULTADO OPERACIONAL	(19.467,80)	45.844,34
12	RESULTADO ANTES DAS PARTICIPAÇÕES E IMPOSTOS	(19.467,80)	45.844,34
15	RESULTADO LÍQUIDO DO EXERCÍCIO	(19.467,80)	45.844,34
15.01	RESULTADO LÍQUIDO DO EXERCÍCIO	(19.467,80)	45.844,34
15.01.001	Resultado Líquido do Exercício	(19.467,80)	45.844,34

Reconhecemos a existência da presente Demonstração do Resultado do Exercício, a vista dos documentos apresentados, transcrito nas páginas 1 a 50 do livro diário nº 7



C K YOKOTA MOVEIS ME

000466 43

CNPJ : 04.340.669/0001-83

I.E.: 90.585.051-26

Demonstração do Resultado de 01/01/2016 a 31/12/2016

Expresso em R\$

Classificação	Nome	2016	2015
---------------	------	------	------

  
**CHRISTIAN KEHDI YOKOTA**  
 Empresário  
 CPF: 726.439.609-63

  
**CLEVERTON MORAES MASSUQUETO**  
 CONTADOR  
 CPF: 005.349.859-39  
 CRC: PR 045684/O-6

GUARACON ESCRITORIO CONTABIL

**CARTÓRIO AZEVEDO BASTOS** 1º OFÍCIO DE REGISTRO CIVIL DAS PESSOAS NATURAIS  
 E TABELIONATO DE NOTAS - Código CNJ 06.874-0  
 Av. Pinheiro Machado, 118 - Bairro do Bataio - Joinville/SC - CEP 89200-000 - Fone: (51) 3344-1111 - Fax: (51) 3344-1111

**Autenticação Digital**  
 De acordo com os artigos 1º, 3º e 7º inc. V 8º, 41 e 52 da Lei Federal 8.934/1994 e Art. 6º inc. III da Lei Estadual 5.721/2008 autorizo a presente imagem digitalizada, reprodução fiel do documento apresentado e conferido neste ato. O referido é verdade. Dou fé.

**Cód. Autenticação: 36000305171308350718-7; Data: 03/05/2017 13:09:17**

Selo Digital de Fiscalização Tipo Normal C, AFC13840-12NO;  
 Valor Total do Ato: R\$ 4,12  
 Confira os dados do ato em: <https://selodigital.tjpb.jus.br>

  
 Valéria Mizuda Crivotos  
 TUIT

# C K YOKOTA MOVEIS ME

CNPJ : 04.340.669/0001-83

I.E. : 90.585.051-26

Plano de Contas 9011 - Plano Modelo IOB - SCI Lei 11638/07

Código	Classificação	Nome
18	01	ATIVO
27	01.1	ATIVO CIRCULANTE
35	01.1.1	CAIXA E EQUIVALENTES DE CAIXA
43	01.1.1.03	CAIXA
51	01.1.1.03.001	Caixa
132	01.1.2	DIREITOS REALIZÁVEIS A CURTO PRAZO
140	01.1.2.03	CLIENTES NACIONAIS
159	01.1.2.03.0001	Clientes Diversos
426	01.1.2.10	ESTOQUES
442	01.1.2.10.002	Estoque de Matéria-Prima
1183	02	PASSIVO E PATRIMÔNIO LÍQUIDO
1171	02.1	PASSIVO CIRCULANTE
1190	02.1.1	FORNECEDORES NACIONAIS
1198	02.1.1.05	FORNECEDORES
1201	02.1.1.05.0001	Fornecedores Diversos
1485	02.1.4	OBRIGAÇÕES TRIBUTÁRIAS
1589	02.1.4.03	IMPOSTOS E CONTRIBUIÇÕES S/RECEITAS
1690	02.1.4.03.006	SIMPLES NACIONAL a Pagar
4489	02.1.4.03.010	Parcelamento Federal
5683	02.1.4.03.021	Parcelamento Simples Nacional
1678	02.1.5	CONTAS A PAGAR
1732	02.1.5.02	DEMAIS CONTAS A PAGAR
4340	02.1.5.02.004	Honorários Contábeis a Pagar
6130	02.1.5.02.999	(-) Juros a Vencêr
1775	02.2	PASSIVO NÃO CIRCULANTE
5819	02.2.2	OBRIGAÇÕES FISCAIS - LONGO PRAZO
5827	02.2.2.01	PARCELAMENTOS ESPECIAIS E ORDINARIOS
5894	02.2.2.01.007	Parcelamento Federal - Simples Nacional
6236	02.2.9	CONTAS A PAGAR
6246	02.2.9.02	DEMAIS CONTAS A PAGAR
6254	02.2.9.02.001	(-) Juros a Vencêr
1902	02.3	PATRIMÔNIO LÍQUIDO
1910	02.3.1	CAPITAL
1929	02.3.1.01	CAPITAL SOCIAL
1937	02.3.1.01.001	Capital Social Subscrito
2011	02.3.4	LUCROS OU PREJUÍZOS ACUMULADOS
2020	02.3.4.03	LUCROS OU PREJUÍZOS ACUMULADOS
4367	02.3.4.03.002	Lucros Acumulados
2054	02.3.4.04	RESULTADO DO EXERCÍCIO
2062	02.3.4.04.001	Resultado do Exercício
2089	03	RECEITAS
2097	03.1	RECEITAS OPERACIONAIS
2100	03.1.1	RECEITA BRUTA
2119	03.1.1.01	RECEITA COM VENDAS NO PAÍS
2127	03.1.1.01.001	Vendas Produtos Fabricação Própria Vista
2135	03.1.1.01.002	Vendas Produtos Fabricação Própria Prazo
2154	03.1.2	DEDUÇÕES DAS RECEITAS COM VENDAS E SERVIÇOS
2232	03.1.2.02	IMPOSTOS S/VENDAS E SERVIÇOS
2313	03.1.2.02.008	Simples Nacional S/Vendas e Serviços
2330	03.1.3	RECEITAS FINANCEIRAS
2429	03.1.3.03	JUROS E DESCONTOS OBTIDOS
2445	03.1.3.03.002	Descontos Obtidos
2783	04	CUSTOS E DESPESAS
2771	04.1	CUSTOS
2810	04.1.2	CUSTO DOS PRODUTOS VENDIDOS
2860	04.1.2.03	CUSTOS DAS MATÉRIAS-PRIMAS
2879	04.1.2.03.001	Custo Das Matérias-Primas
2925	04.2	DESPESAS
2933	04.2.1	DESPESAS OPERACIONAIS
3085	04.2.1.03	DESPESAS GERAIS
3174	04.2.1.03.006	Manutenção e Conservação
3239	04.2.1.03.015	Frete e Carretos
3271	04.2.1.03.019	Serviços de Terceiros - Pessoa Jurídica
4235	04.2.1.03.033	Honorários Contábeis
4358	04.2.1.03.035	Despesa com Veículos
4758	04.2.1.03.039	Material de Uso e Consumo

**CARTÓRIO AZEVEDO BASTOS** 1º OFÍCIO DE REGISTRO CIVIL DAS PESSOAS NATURAIS E TABELIONATO DE NOTAS - Código CNJ 06.879-0  
Av. Presidente Dutra, 145 - Sala 201 - Jd. Resposta - CEP 09290-000 - São João do Rio Preto - SP - Tel.: (11) 334-0944 - Fax: (11) 334-0939

Autenticação Digital

De acordo com os artigos 1º, 3º e 7º inc. V 8º, 41 e 52 da Lei Federal 8.933/1994 e Art. 6º inc. XI da Lei Estadual 6.721/2008 assinado e impresso eletronicamente. O original encontra-se no documento apresentado e o original assinado, O referido é verdade. Dou fé.

**Cod. Autenticação: 36000305171308350718-8; Data: 03/05/2017 13:09:17**

Selo Digital de Fiscalização Tipo Normal C: APC13839-G8GL  
 Valor Total do Ato: R\$ 4,12  
 Confira os dados do ato em: <https://selodigital.tjpb.jus.br>

Dir. Valeriano Miranda Constantini

# C K YOKOTA MOVEIS ME

CNPJ : 04.340.669/0001-83

I.E.: 90.585.051-26

Plano de Contas 9011 - Plano Modelo IOB - SC: Lei 11638/07

## 000468

Código	Classificação	Nome
9025	04.2.1.03.047	Equip. de Segurança e EPIs
9037	04.2.1.08.049	Construções e Reformas
3433	04.2.3	DESPESAS OPERACIONAIS FINANCEIRAS
3478	04.2.3.02	JUROS E DESCONTOS
1444	04.2.3.02.001	Juros
3606	04.2.3.02.003	Multas
3514	04.2.4	DESPESAS OPERACIONAIS TRIBUTARIAS
3591	04.2.4.02	MULTAS
3511	04.2.4.02.003	Multas Contratuais

CHRISTIAN KENDI YOKOTA

Empresário

CPF: 726.439.609-63

CLEVERTON MORAES MASSUQUETO

CONTADOR

CPF: 065.349.859-39

CRC: PR 045684/O-6

**CARTÓRIO AZEVEDO BASTOS** 1º OFÍCIO DE REGISTRO CIVIL DAS PESSOAS NATURAIS E TABELIONATO DE NOTAS - Código CNJ 06.879-0  
R. Vicente Izabela Cavalcini, 118 - São José Estácio - Joinville/SC, CEP 89250-000 - Fone: (51) 3344-0001 - Fax: (51) 3344-0002

**Autenticação Digital**  
De acordo com os artigos 1º, 3º e 7º inc. V 8º, 41 e 52 da Lei Federal 8.934/1994 e Art. 6º inc. VII da Lei Estadual 8.721/2008 autentico a presente imagem digitalizada, reprodução fiel do documento apresentado e conferido neste ato. O referido é verdade. Dou fé.

**Cód. Autenticação: 36000305171308350718-9; Data: 03/05/2017 13:09:17**

Selo Digital de Fiscalização Tipo Normal C, AFC13638-02WL,  
Valor Total do Ato: R\$ 4,12  
Confira os dados do ato em: <https://selodigital.tjpb.jus.br>

Dr. Vicente Izabela Cavalcini  
Tribunal

# C K YOKOTA MOVEIS ME

CNPJ : 04.340.869/0001-83

I.E.: 90.585.051-26

DLPA - Demonstração dos Lucros e Prejuízos Acumulados

de 01/01/2016 a 31/12/2016

Expresso em R\$

Página: 46  
**000469**

Nome	2016	2015
SALDO NO INÍCIO DO PERÍODO	2.308.964,70	2.283.320,36
RESULTADO LÍQUIDO DO EXERCÍCIO	(19.487,50)	45.644,34
SALDO NO FINAL DO PERÍODO	2.289.476,90	2.302.964,70

GUARACON ESCRITORIO CONTABIL

**CARTÓRIO AZEVEDO BASTOS** 1º OFÍCIO DE REGISTRO CIVIL DAS PESSOAS NATURAIS  
E TABELIONATO DE NOTAS - Código CNJ 06.873-6  
Av. Presidente Epitácio Pessoa, 116 - Sala 201 - Jd. Paraíso - CEP 51040-000 - Recife - PE - Brasil - Fone: (51) 3244-1111

**Autenticação Digital**  
De acordo com os artigos 1º, 3º e 7º inc. V 8º, 41 e 62 da Lei Federal 8.934/1994 e Art. 6º inc. III  
da Lei Estadual 8.720/2008 aplicados a presente imagem digitalizada, reprodução fiel  
do documento apresentado e conferido neste ato. O referido é verdade. Dou fé.

**Cód. Autenticação: 36000305171308350718-10; Data: 03/05/2017 13:09:17**

Selo Digital de Fiscalização Tipo Normal C, AFC13837-FBQJ;  
Valor Total do Ato: R\$ 4,12

Confira os dados do ato em: <https://selodigital.tjpb.jus.br>

Bel. Valéria Miranda Cavalcanti  
Tulcer

**C K YOKOTA MOVEIS ME**

CNPJ : 04.340.669/0001-83

I.E.: 90.585.051-26

Notas Explicativas as Demonstrações

Contábeis em 31/12/2016

Expresso em R\$

**NOTAS EXPLICATIVAS ÀS DEMONSTRAÇÕES CONTÁBEIS****1. Contexto Operacional**

Empresa individual com sede em Guarapuava/PR, sito a Rua Alcione Bastos, 1085, Alto da XV, tendo como objeto social a fabricação de móveis com predominância em madeira, fabricação e comércio atacadista e varejista de móveis escolares, comércio varejista de equipamentos de telefonia e comunicação, eletrodomésticos, equipamentos de áudio e vídeo, móveis, artigos de padelaria e equipamentos de escritório, conforme descrito em seu requerimento de empresário, devidamente registrado na JUCEPAR em 27/01/2012, NIRE 41105227050.

**2. Capital Social, Quadro Societário e Alterações Contratuais**

- O capital social subscrito e integralizado até a presente data é de R\$ 50.000,00 (cinquenta mil reais);
- 100% das suas quotas pertencem ao Sr. Christian Kehdi Yokota
- Não houve alteração contratual em 2016.

**3. Apresentação das Demonstrações Contábeis**

- As demonstrações Contábeis foram elaboradas em conformidade com os ditames do ITG 1000, além dos Princípios Fundamentais da Contabilidade e demais práticas emanadas da legislação societária brasileira.
- As demonstrações contábeis representam adequadamente a posição patrimonial e financeira da entidade, o desempenho, e o fluxo de caixa de forma isenta e completa sobre os aspectos relevantes;
- O Balanço levantado em 31/12/2015 em comparativo ao levantado em 31/12/2016, não apresentam maiores discrepâncias, a não ser de caráter puramente nominativo em face ao observado no item 4.

**4. Principais Práticas Contábeis:**

- Os ativos financeiros estão avaliados pelo custo, sem qualquer ajuste pelo fato de que o custo representa adequadamente o valor destes ativos e ou a avaliação pelo valor justo, implicaria em custos ou esforço excessivo, não compatível com eventuais benefícios advindos;
- Os bens do Ativo Imobilizado foram avaliados pelo custo de aquisição e deduzidos das depreciações calculadas às taxas constantes em função da vida útil dos bens e não foi efetuado qualquer outro ajuste em função do custo e esforço excessivo que implicaria;
- Os passivos financeiros estão avaliados pelo valor necessário a sua extinção à data do vencimento e descontados dos encargos financeiros a transcorrer se existirem;
- A escrituração contábil adota para apropriação de itens no ativo, no passivo, no patrimônio líquido, nas receitas e despesas o regime de competência, cujo reflexo traduz-se nas demonstrações contábeis exceto no fluxo de caixa.

**5. Impostos e Contribuições:**

A empresa utiliza a forma de tributação pelo Simples Nacional, onde aplica-se a alíquota sobre a receita bruta mensal, que engloba todos os impostos federais, estaduais e municipais.

Guarapuava/PR, 31 de Dezembro de 2016.

CHRISTIAN KEHDI YOKOTA

EMPRESÁRIO

CPF: 726.499.609-63

CLEVERTON MORRIS MAGSOUQUETO

CONJUGADO

CRC PR 045684/O-0

CPF: 005.349.859-3



# C K YOKOTA MOVEIS ME

CNPJ : 04.340.669/0001-83

I.E.: 90.585.051-26

Carta de Responsabilidade da Administração

Contábil em 31/12/2016

Expresso em R\$

Página: 48

000471

## CARTA DE RESPONSABILIDADE DA ADMINISTRAÇÃO

Guarapuava, 31/12/2016

A

CLEVERTON MORAES MASSUQUETO

CRC n.º: PR 045684/O-6

Endereço: Rua Barão do Rio Branco, 606, Sala 02 - Centro

Guarapuava - Paraná - CEP: 85010-040

Prezado Senhor:

Declaro para os devidos fins, como administrador e responsável legal da empresa C K YOKOTA MOVEIS ME, CNPJ 04.340.669/0001-83, que as informações relativas ao período entre 01/01/2016 e 31/12/2016, fornecidas a Vossa Senhoria para escrituração e elaboração das demonstrações contábeis, obrigações acessórias, apuração de tributos e arquivos eletrônicos exigidos pela fiscalização federal, estadual, municipal, trabalhista e previdenciária são fidedignas.

Também declaramos:

1. Que os controles internos adotados pela nossa empresa são de responsabilidade da administração e estão adequados ao tipo de atividade e volume de transações;
2. Que não realizamos nenhum tipo de operação que possa ser considerada ilegal, frente à legislação vigente;
3. Que todos os documentos e/ou informações que geramos e recebemos de nossos fornecedores, encaminhados para a elaboração da escrituração contábil e demais serviços contratados, estão revestidos de total idoneidade;
4. Que os estoques registrados em conta própria foram por nós contados e levantados fisicamente e avaliados de acordo com a política de mensuração de estoque determinada pela empresa e perfazem a realidade do período encerrado em 31/12/2016.

Além disso, declaramos que não existem quaisquer fatos ocorridos no período base que afetam ou possam afetar as demonstrações contábeis ou, ainda, a continuidade das operações da empresa.

Também confirmamos que não houve:

1. Fraude envolvendo a administração ou empregados em cargos de responsabilidade ou confiança;
2. Fraude envolvendo terceiros que poderiam ter efeito material nas demonstrações contábeis;
3. Violação de leis, normas ou regulamentos cujos efeitos deveriam ser considerados para divulgação nas demonstrações contábeis, ou mesmo dar origem ao registro de provisão para contingências passivas.

Atenciosamente,

  
CHRISTIAN KENDI YOKOTA  
Representante Legal

GUARACON ESCRITORIO CONTABIL





Diário nº 7

Termo de encerramento

Contém este livro Diário 49 páginas numeradas eletronicamente do número 1 a 49 e serviu para os lançamentos das operações próprias do estabelecimento do contribuinte abaixo descrito:

Razão social: C K YOKOTA MOVEIS ME

Endereço: RUA ALCIONE BASTOS, 1085

Complemento:

Bairro: ALTO DA XV

Cidade / UF / CEP: Guarapuava / PR / 85065-020

Registro junta: 41105227050 em 27/01/2012

Inscrição estadual: 90.585.051-26

CNPJ: 04.340.669/0001-83

Inscrição municipal: 333191

Data de inicio das atividades: 27/01/2012

Período de escrituração: 01/01/2016 a 31/12/2016

Guarapuava / PR, 31 de Dezembro de 2016



Carimbo do órgão

CHRISTIAN KEHDI YOKOTA

Empresário

CPF: 726.439.609-63

CLEVERTON MORAES MASSUQUETO

CONTADOR

CPF: 005.349.859-39

CRC: PR 045684/O-6

Stamp of Cartório Azevêdo Bastos, 1º Ofício de Registro Civil das Pessoas Naturais e Tabelionato de Notas - Código CNJ 06.879-0. Includes digital authentication code: 36000305171308350718-13, Date: 03/05/2017 13:09:17, and website: https://selodigital.tpb.jus.br

REPÚBLICA FEDERATIVA DO BRASIL  
 ESTADO DA PARAÍBA  
 CARTÓRIO AZEVEDO BASTOS  
 FUNDADO EM 1888  
 PRIMEIRO REGISTRO CIVIL DE NASCIMENTO E ÓBITOS E PRIVATIVO DE CASAMENTOS,  
 INTERDIÇÕES E TUTELAS DA COMARCA DE JOÃO PESSOA

Av. Epitácio Pessoa, 1145 Bairro dos Estados 58030-00, João Pessoa PB  
 Tel.: (83) 3244-5404 / Fax: (83) 3244-5484  
<http://www.azevedobastos.not.br>  
 E-mail: [cartorio@azevedobastos.not.br](mailto:cartorio@azevedobastos.not.br)



**CERTIDÃO DE AUTENTICAÇÃO DIGITAL**

O Bel. Válber Azevêdo de Miranda Cavalcanti, Oficial do Primeiro Registro Civil de Nascimentos e Óbitos e Privativo de Casamentos, Interdições e Tutelas com atribuição de autenticar e reconhecer firmas da Comarca de João Pessoa Capital do Estado da Paraíba, em virtude etc...

Certifica com base na Lei 8935/94 - art. 7º - inc. V, que o(s) documento(s) em anexo é reprodução fiel do original que me foi apresentado e neste ato confirmo sua autenticidade através do Código de Controle e Autenticação abaixo.  
 O referido é verdade, dou fé.

Este documento foi emitido em 04/05/2017 às 08:29:29 (hora de Brasília).

**CHAVE DIGITAL**

00005b1d734fd94f057f2d69fe6bc05bf8fba2f13b4da0dfea9a83e6cb434dd5fc5ab663f4f289c443ff8578a6460  
 5cd8d7628dd7a710c8638dbd22d4421ee459eea51264a22ddb49de8033ad450c8e0

A chave digital acima, garante que este documento foi gerado para C. K. YOKOTA MÓVEIS e emitido através do site do Cartório Azevêdo Bastos, de acordo com a Legislação Federal em vigor Art 1º. e 10º. § 1º. da MP 2200/01.

**Esta certidão tem a sua validade até: 04/05/2018 às 04:15:13 (Dia/Mês/Ano)**

Código de Controle da Certidão: 700057

**Código de Controle da Autenticação:**

**36000305171308350718-1 a 36000305171308350718-13**

A autenticidade desta certidão poderá ser confirmada por qualquer pessoa e a qualquer momento através do site: <http://www.azevedobastos.not.br>

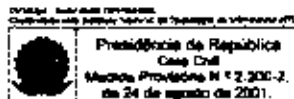

000474

## Comprovante de Inscrição e de Situação Cadastral

## Contribuinte,

Confira os dados de Identificação da Pessoa Jurídica e, se houver qualquer divergência, providencie junto à RFB a sua atualização cadastral.

 <b>REPÚBLICA FEDERATIVA DO BRASIL</b> <b>CADASTRO NACIONAL DA PESSOA JURÍDICA</b>		
NÚMERO DE INSCRIÇÃO <b>04.340.669/0001-83</b> <b>MATRIZ</b>	<b>COMPROVANTE DE INSCRIÇÃO E DE SITUAÇÃO</b> <b>CADASTRAL</b>	DATA DE ABERTURA <b>15/03/2001</b>
NOME EMPRESARIAL <b>C K YOKOTA MOVEIS - ME</b>		
TÍTULO DO ESTABELECIMENTO (NOME DE FANTASIA) *****		
CÓDIGO E DESCRIÇÃO DA ATIVIDADE ECONÔMICA PRINCIPAL <b>47.54-7-01 - Comércio varejista de móveis</b>		
CÓDIGO E DESCRIÇÃO DAS ATIVIDADES ECONÔMICAS SECUNDÁRIAS <b>47.89-0-07 - Comércio varejista de equipamentos para escritório</b> <b>47.51-2-01 - Comércio varejista especializado de equipamentos e suprimentos de informática</b> <b>47.89-0-08 - Comércio varejista de artigos fotográficos e para filmagem</b> <b>47.53-9-00 - Comércio varejista especializado de eletrodomésticos e equipamentos de áudio e vídeo</b> <b>47.61-0-03 - Comércio varejista de artigos de papelaria</b> <b>31.01-2-00 - Fabricação de móveis com predominância de madeira</b>		
CÓDIGO E DESCRIÇÃO DA NATUREZA JURÍDICA <b>213-5 - Empresário (Individual)</b>		
LOGRADOURO <b>R ALCIONE BASTOS</b>	NÚMERO <b>1085</b>	COMPLEMENTO
CEP <b>85.065-020</b>	BAIRRO/DISTRITO <b>ALTO DA XV</b>	MUNICÍPIO <b>GUARAPUAVA</b>
ENDEREÇO ELETRÔNICO <b>cmassuqueto@hotmail.com</b>		UF <b>PR</b>
TELEFONE <b>(42) 3035-2767 / (42) 3035-7315</b>		
ENTE FEDERATIVO RESPONSÁVEL (EFR) *****		
SITUAÇÃO CADASTRAL <b>ATIVA</b>	DATA DA SITUAÇÃO CADASTRAL <b>03/11/2005</b>	
MOTIVO DE SITUAÇÃO CADASTRAL		
SITUAÇÃO ESPECIAL *****	DATA DA SITUAÇÃO ESPECIAL *****	

Aprovado pela Instrução Normativa RFB nº 1.634, de 06 de maio de 2016.

Emitido no dia **30/05/2017** às **11:25:26** (data e hora de Brasília).

Página: 1/1



Estado do Paraná  
Secretaria de Estado da Fazenda  
Coordenação da Receita do Estado

000475

**Certidão Negativa**  
de Débitos Tributários e de Dívida Ativa Estadual  
Nº 016216904-01

Certidão fornecida para o CNPJ/ME: **04.340.669/0001-83**  
Nome: **C K YOKOTA MOVEIS ME**

Ressalvado o direito da Fazenda Pública Estadual inscrever e cobrar débitos ainda não registrados ou que venham a ser apurados, certificamos que, verificando os registros da Secretaria de Estado da Fazenda, constatamos não existir pendências em nome do contribuinte acima identificado, nesta data.

Obs.: Esta Certidão engloba todos os estabelecimentos da empresa e refere-se a débitos de natureza tributária e não tributária, bem como ao descumprimento de obrigações tributárias acessórias.

**Válida até 23/08/2017 - Fornecimento Gratuito**

A autenticidade desta certidão deverá ser confirmada via Internet  
[www.fazenda.pr.gov.br](http://www.fazenda.pr.gov.br)

000476



**MINISTÉRIO DA FAZENDA**  
**Secretaria da Receita Federal do Brasil**  
**Procuradoria-Geral da Fazenda Nacional**

**CERTIDÃO POSITIVA COM EFEITOS DE NEGATIVA DE DÉBITOS RELATIVOS AOS TRIBUTOS  
FEDERAIS E À DÍVIDA ATIVA DA UNIÃO**

**Nome: C K YOKOTA MOVEIS - ME**  
**CNPJ: 04.340.669/0001-83**

Ressalvado o direito de a Fazenda Nacional cobrar e inscrever quaisquer dívidas de responsabilidade do sujeito passivo acima identificado que vierem a ser apuradas, é certificado que:

1. constam débitos administrados pela Secretaria da Receita Federal do Brasil (RFB), com a exigibilidade suspensa, nos termos do art. 151 da Lei nº 5.172, de 25 de outubro de 1966 - Código Tributário Nacional (CTN), ou objeto de decisão judicial que determina sua desconsideração para fins de certificação da regularidade fiscal; e
2. não constam inscrições em Dívida Ativa da União na Procuradoria-Geral da Fazenda Nacional (PGFN).

Conforme disposto nos arts. 205 e 206 do CTN, este documento tem os mesmos efeitos da certidão negativa.

Esta certidão é válida para o estabelecimento matriz e suas filiais e, no caso de ente federativo, para todos os órgãos e fundos públicos da administração direta a ele vinculados. Refere-se à situação do sujeito passivo no âmbito da RFB e da PGFN e abrange inclusive as contribuições sociais previstas nas alíneas 'a' a 'd' do parágrafo único do art. 11 da Lei nº 8.212, de 24 de julho de 1991.

A aceitação desta certidão está condicionada à verificação de sua autenticidade na Internet, nos endereços <<http://www.receita.fazenda.gov.br>> ou <<http://www.pgfn.fazenda.gov.br>>.

Certidão emitida gratuitamente com base na Portaria Conjunta RFB/PGFN nº 1.751, de 02/10/2014.

Emitida às 13:19:13 do dia 19/01/2017 <hora e data de Brasília>.

Válida até 18/07/2017.

Código de controle da certidão: **F81C.AF88.1F65.5968**

Qualquer rasura ou emenda invalidará este documento.

IMPRIMIR

VOLTAR



## Certificado de Regularidade do FGTS - CRF

**Inscrição:** 04340669/0001-83  
**Razão Social:** C K YOKOTA MOVEIS ME  
**Endereço:** R ALCIONE BASTOS 1085 / ALTO DA XV / GUARAPUAVA / PR / 85065-000

A Caixa Econômica Federal, no uso da atribuição que lhe confere o Art. 7, da Lei 8.036, de 11 de maio de 1990, certifica que, nesta data, a empresa acima identificada encontra-se em situação regular perante o Fundo de Garantia do Tempo de Serviço - FGTS.

O presente Certificado não servirá de prova contra cobrança de quaisquer débitos referentes a contribuições e/ou encargos devidos, decorrentes das obrigações com o FGTS.

**Validade:** 19/05/2017 a 17/06/2017

**Certificação Número:** 2017051903080639165074

Informação obtida em 26/05/2017, às 15:53:40.

A utilização deste Certificado para os fins previstos em Lei está condicionada à verificação de autenticidade no site da Caixa:  
**[www.caixa.gov.br](http://www.caixa.gov.br)**



# PREFEITURA MUNICIPAL DE GUARAPUAVA 000478

*Secretaria Municipal de Finanças*  
*Rua Brigadeiro Rocha, 2777 - Centro*

CERTIDÃO NEGATIVA 15873 /2017

CONTRIBUINTE: C K YOKOTA MOVEIS ME

CPF/CNPJ: 04.340.669/0001-83

ENDEREÇO: N°: 1085 ALTO DA XV

FINALIDADE: Inexistência de Débitos

Certificamos para os devidos fins, atendendo solicitação, que o contribuinte acima identificado não possui débitos tributários pendentes junto a fazenda pública do Município de Guarapuava até a presente data.

Com a localização acima descrita, fica ressalvado o direito da fazenda Pública Municipal de cobrar débitos posteriormente constatativos, mesmo referente ao período desta certidão compreendido.

A presente certidão é válida por 90 (Noventa) dias, a contar da data de emissão da mesma.

Guarapuava, 06/06/2017

CÓDIGO DE AUTENTICIDADE 43702948043702

PODER JUDICIÁRIO  
JUSTIÇA DO TRABALHO**CERTIDÃO NEGATIVA DE DÉBITOS TRABALHISTAS**

Nome: C K YOKOTA MOVEIS - ME (MATRIZ E FILIAIS)

CNPJ: 04.340.669/0001-83

Certidão n°: 124889610/2017

Expedição: 20/02/2017, às 14:07:22

Validade: 18/08/2017 - 180 (cento e oitenta) dias, contados da data de sua expedição.

Certifica-se que C K YOKOTA MOVEIS - ME (MATRIZ E FILIAIS), inscrito(a) no CNPJ sob o n° 04.340.669/0001-83, **NÃO CONSTA** do Banco Nacional de Devedores Trabalhistas.

Certidão emitida com base no art. 642-A da Consolidação das Leis do Trabalho, acrescentado pela Lei n° 12.440, de 7 de julho de 2011, e na Resolução Administrativa n° 1470/2011 do Tribunal Superior do Trabalho, de 24 de agosto de 2011.

Os dados constantes desta Certidão são de responsabilidade dos Tribunais do Trabalho e estão atualizados até 2 (dois) dias anteriores à data da sua expedição.

No caso de pessoa jurídica, a Certidão atesta a empresa em relação a todos os seus estabelecimentos, agências ou filiais.

A aceitação desta certidão condiciona-se à verificação de sua autenticidade no portal do Tribunal Superior do Trabalho na Internet (<http://www.tst.jus.br>).

Certidão emitida gratuitamente.

**INFORMAÇÃO IMPORTANTE**

Do Banco Nacional de Devedores Trabalhistas constam os dados necessários à identificação das pessoas naturais e jurídicas inadimplentes perante a Justiça do Trabalho quanto às obrigações estabelecidas em sentença condenatória transitada em julgado ou em acordos judiciais trabalhistas, inclusive no concernente aos recolhimentos previdenciários, a honorários, a custas, a emolumentos ou a recolhimentos determinados em lei; ou decorrentes de execução de acordos firmados perante o Ministério Público do Trabalho ou Comissão de Conciliação Prévia.





000480

Ministério do Planejamento, Orçamento e Gestão  
Secretaria de Logística e Tecnologia da Informação

Sistema Integrado de Administração de Serviços Gerais - SIASG  
Sistema de Cadastramento Unificado de Fornecedores - SICAF

### Declaração

Declaramos para os fins previstos na Lei nº 8.666, de 1993, conforme documentação apresentada para registro no SICAF e arquivada na UASG Cadastradora, que a situação do fornecedor no momento é a seguinte:

CNPJ / CPF:	22.065.938/0001-22	Validade do Cadastro:	15/02/2018
Razão Social / Nome:	CCK COMERCIAL EIRELI - EPP		
Natureza Jurídica:	EMPRESA INDIVIDUAL DE RESPONSABILIDADE LIMITADA (DE NATUREZA EMPRESÁRIA)		
Domicílio Fiscal:	80470 - Blumenau SC		
Unidade Cadastradora:	158125 - INST.FED.DE EDUC., CIENC. E TEC. CATARINENSE		
Atividade Econômica:	4669-9/01 - COMÉRCIO ATACADISTA DE BOMBAS E COMPRESSORES; PARTES E PEÇAS		
Endereço:	Rua Bahia 1447 Sala 01 - Blumenau - SC		
Ocorrência:	Nada Consta		
Impedimento de Licitar:	Nada Consta		
Vínculo com "Serviço Público":	Nada Consta		
Ocorrências Impeditivas indiretas:	Nada Consta		

#### Níveis validados:

I - Credenciamento

II - Habilitação Jurídica

III - Regularidade Fiscal e Trabalhista Federal

Receita	Validade:	10/12/2017	
FGTS	Validade:	09/07/2017	
INSS	Validade:	10/12/2017	
Trabalhista	Validade:	17/12/2017	<a href="http://www.tst.jus.br/certidao">http://www.tst.jus.br/certidao</a>

IV - Regularidade Fiscal Estadual/Municipal:

Receita Estadual/Distrital	Validade:	12/08/2017
Receita Municipal	Validade:	10/12/2017

VI - Qualificação Econômico-Financeira - Validade: 31/05/2018

Índices Calculados: SG = 28.80; LG = 28.80; LC = 28.80

Patrimônio Líquido: R\$ 82.593,61



República Federativa do Brasil

Estado de Santa Catarina

000481

Município e Comarca de Blumenau

3º Tabelionato de Notas e Protesto de Títulos

LUIZ RODOLFO BUCH - Tabelião

PROCURAÇÃO

TRASLADO

Livro: 452 Folha: 183

Protocolo: 42945

Data do Protocolo: 13/02/2017

**SAIBAM** os que este público instrumento de procuração virem que, aos treze (13) dias do mês de fevereiro (2) do ano de dois mil e dezessete (2017), Município e Comarca de Blumenau, Estado de Santa Catarina, neste Serviço Notarial, perante mim, EMANUELE MONARI DE OLIVEIRA, Escrevente Notarial, compareceu como outorgante: **CCK COMERCIAL EIRELI - EPP**, empresa individual de responsabilidade limitada, inscrita no CNPJ sob nº 22.065.938/0001-22, situada na rua Bahia, nº 1447, sala 01, bairro do Salto, cidade de Blumenau-SC, representada neste ato pela titular: **CARIN CHRISTA BLAESING KOCH**, de nacionalidade brasileira, nascida em 26/10/1962, filha de Norbert Blaesing e de Wali Blaesing, casada, empresária, portadora da cédula de identidade nº 910.082, órgão emissor SESPDC-SC, expedida em 09/08/2006, inscrita no CPF nº 466.363.669-15, residente e domiciliada na rua Platano, nº 11, bairro do Salto, cidade de Blumenau-SC, conforme Ato Constitutivo, devidamente registrado na JUCESC sob nº 42600134436, aos 16 de março de 2015; a presente reconhecida como a própria e que por este instrumento nomeia e constitui seu procurador: **EMERSON LUIS KOCH**, de nacionalidade brasileira, nascido em 25/10/1972, casado, comerciante, portador da carteira nacional de habilitação nº 02130493137, órgão emissor DETRAN-SC, expedida em 17/02/2012, na qual consta o documento de identidade nº 2210119, órgão emissor SSP-SC, inscrito no CPF nº 932.595.229-72, residente e domiciliado na rua Adolfo Wruck, nº 65, bairro Escola Agrícola, cidade de Blumenau-SC; com poderes para o fim especial de representar a empresa outorgante junto à quaisquer órgãos públicos federais, estaduais, municipais ou onde com esta se apresentar, para participar de concorrências, licitações públicas e particulares e/ou pregões, em quaisquer órgãos que vierem a ser necessários; podendo assinar os contratos referente aos processos licitatórios, declarações e quaisquer outros documentos, requerer inscrição, solicitar, apresentar, juntar e retirar documentos e demais papéis necessários, apresentar propostas, presenciar e assistir a abertura das propostas e documentação, apresentar protestos, reclamações e recursos contra qualquer irregularidade, oferecer vantagens, praticar todos e quaisquer atos e tomar as demais providências necessárias para que a outorgante esteja dentro das exigências legais das mesmas concorrências, podendo ainda interpor recursos as instâncias superiores, presenciar e participar de pregões, pregões eletrônicos, leilões e onde mais com esta se apresentar, inclusive formular verbalmente na sessão novas propostas de preços, assinar carta convite, participar das tomadas de preço, assinando e requerendo o que preciso for, enfim, praticar todos os demais atos necessários ao fiel e cabal cumprimento do presente mandato, mesmo os que não totalmente expressos na presente, **não podendo substabelecer. A presente é válida por prazo indeterminado.** Ficam arquivadas nestas notas, em arquivo que observa livro e folhas, fotocópias extraídas dos documentos originais utilizados para lavratura, quais sejam: RG; tudo em observância ao disposto da nova redação do artigo 799, parágrafo único do Código de Normas da Corregedoria-Geral da Justiça do Estado de Santa Catarina. **Fica ciente a titular da empresa outorgante que cessa o mandato nas seguintes condições: a) pela revogação ou pela renúncia, b) pela morte ou interdição de uma das partes, c) pela mudança de estado que inabilite o mandante a conferir os poderes, ou o mandatário para os exercer, d) pelo término do prazo ou pela conclusão do negócio, nos termos do artigo 682 do Código Civil.** Declara ainda, a titular da empresa outorgante que foi cientificada de que deverá notificar o outorgado, órgãos e demais instituições competentes acima elencados, acerca da extinção do presente mandato, sob pena de serem considerados

Continua na próxima página (Página 1 de 2).



PROCURAÇÃO

República Federativa do Brasil  
Estado de Santa Catarina  
Município e Comarca de Blumenau  
3º Tabelionato de Notas e Protesto de Títulos  
LUIZ RODOLFO BUCH - Tabelião

000482

TRASLADO  
Livro: 452    Folha: 184  
Protocolo: 42945  
Data do Protocolo: 13/02/2017

válidos os atos ajustados ou praticados pelo outorgado até o momento da ciência ou notificação desta acerca da referida revogação conforme prescrevem os artigos 686 e 689 do Código Civil Brasileiro. Ressalta-se que a titular da empresa outorgante assume inteira responsabilidade civil e criminal pelas declarações prestadas, isentando este Tabelionato de Notas de toda e qualquer responsabilidade. Assim o disse do que dou fé e me pediu este instrumento que lhes li, aceita e assina. Eu, Emanuele Monari de Oliveira, Escrevente Notarial, que a fiz digitar, dou fé, subscrevo e assino. Assinou nesta procuração: CARIN CHRISTA BLAESING KOCH como Titular representando a CCK COMERCIAL EIRELI - EPP. Nada mais, traslado em seguida. Porto por fé que o presente traslado, é cópia fiel da procuração lavrada, por este serviço notarial. Observação: Eventualmente, a quantidade de folhas do livro e traslado podem divergir, pois o livro dependerá do número de partes envolvidas no ato e o traslado dependerá da quantidade de selos utilizados, onde os mesmo saem impressos ao final do traslado. Emolumentos: 1 Selo de Fiscalização pago (ENV33093-E9BC) - R\$ 1,85, 1 Procuração ad negotia - R\$ 50,65, Total: R\$ 52,50.

Blumenau - SC, 13 de fevereiro de 2017.

**EMANUELE MONARI DE OLIVEIRA**  
Escrevente Notarial

Poder Judiciário  
Estado de Santa Catarina  
Selo Digital de Fiscalização  
Normal  
ENV33093-E9BC  
Confira os dados em:  
<http://selo.tjsc.jus.br/>

Documento impresso por meio eletrônico. Qualquer rasura ou indicio de adulteração será considerado fraude.  
O espaço abaixo e o verso estão reservados às anotações e/ou averbações.

(Página 2 de 2).

**ATO CONSTITUTIVO DA EMPRESA INDIVIDUAL DE RESPONSABILIDADE  
LIMITADA  
CCK COMERCIAL EIRELI**

Pelo presente Instrumento Particular de Constituição:

CARIN CHRISTA BLAESING KOCH nacionalidade BRASILEIRA, nascida em 26/10/1962, casada em COMUNHÃO PARCIAL DE BENS, EMPRESARIA, CPF/MF nº 466.363.669-15, CARTEIRA DE IDENTIDADE nº 910082, órgão expedidor SESPDC - SC, residente e domiciliado no(a) RUA PLATANO, 11, SALA 01, DO SALTO, BLUMENAU, SC, CEP 89.031-630, BRASIL.

Resolve por este ato CONSTITUIR, como de fato constitui, uma empresa do tipo jurídico, Empresa Individual de Responsabilidade Limitada-EIRELI, nos termos do art. 980-A da Lei nº 10.406/2002, mediante as condições e cláusulas seguintes:

**DO NOME EMPRESARIAL, DA SEDE E DAS FILIAIS**

**CLÁUSULA PRIMEIRA.** A empresa gira sob o nome empresarial CCK COMERCIAL EIRELI e nome fantasia CCK COMERCIAL EIRELI.

**CLÁUSULA SEGUNDA.** A empresa tem sede: RUA BAHIA, 1447, SALA 01, DO SALTO, BLUMENAU, SC, CEP 89.031-001.

**CLÁUSULA TERCEIRA.** A empresa pode, a qualquer tempo, abrir ou fechar filial ou outra dependência, mediante alteração do ato constitutivo.

**DO OBJETO E DA DURAÇÃO**

**CLÁUSULA QUARTA.** A empresa tem por objeto(s):  
COMERCIO ATACADISTA DE MATERIAIS PARA SANEAMENTO, HIDRÁULICOS,  
COMPRESSORES, VÁLVULAS, MATERIAIS ELETRICOS, FERRAGENS E FERRAMENTAS,  
EQUIPAMENTOS ELÉTRICOS DE USO PESSOAL E DOMÉSTICO, APARELHOS  
ELETRÔNICOS DE USO PESSOAL E DOMÉSTICO, MATERIAIS DE CONSTRUÇÃO.

**CLÁUSULA QUINTA.** A empresa iniciará suas atividades a partir da data do arquivamento e seu prazo de duração é indeterminado.

**DO CAPITAL**

**CLÁUSULA SEXTA.** A empresa tem o capital de R\$ 78.800,00 (setenta e oito mil e oitocentos reais), totalmente subscrito e integralizado, neste ato, em moeda corrente nacional, de responsabilidade do titular.

26.



JUCESC 2605

JUCESC

**ATO CONSTITUTIVO DA EMPRESA INDIVIDUAL DE RESPONSABILIDADE  
LIMITADA  
CCK COMERCIAL EIRELI**

**CLÁUSULA SÉTIMA.** A responsabilidade do titular é restrita ao valor do capital integralizado.

**DA ADMINISTRAÇÃO**

**CLÁUSULA OITAVA.** A administração da empresa caberá **ISOLADAMENTE** a **CARIN CHRISTA BLAESING KOCH**, com os poderes e atribuições de representação ativa e passiva, judicial e extrajudicialmente, podendo praticar todos os atos compreendidos no objeto, sempre de interesse da empresa, autorizado o uso do nome empresarial.

**DO BALANÇO PATRIMONIAL DOS LUCROS E PERDAS**

**CLÁUSULA NONA.** Ao término de cada exercício da empresa, em 31 de dezembro, proceder-se-á a elaboração do inventário, do balanço patrimonial e do balanço de resultado econômico, cabendo ao titular, os lucros ou perdas apurados.

**DO FALECIMENTO**

**CLÁUSULA DÉCIMA.** Falecendo ou interditado o titular, a empresa continuará sua atividade com os herdeiros ou sucessores. Não sendo possível ou inexistindo interesse destes, o valor de seus haveres será apurado e liquidado com base na situação patrimonial da empresa, à data da resolução, verificada em balanço especialmente levantado.

**DA DECLARAÇÃO DE DESIMPEDIMENTO**

**CLÁUSULA DÉCIMA PRIMEIRA.** O Administrador declara, sob as penas da lei, que não está impedido de exercer a administração da empresa, por lei especial ou em virtude de condenação criminal, ou por se encontrar sob os efeitos dela, a pena que vede, ainda que temporariamente, o acesso a cargos públicos, ou por crime falimentar, de prevaricação, peita ou suborno, concussão, peculato ou contra a economia popular, contra o sistema financeiro nacional, contra normas de defesa da concorrência, contra as relações de consumo, fé pública ou propriedade.

**CLÁUSULA DÉCIMA SEGUNDA.** O titular da empresa declara, sob as penas da lei, que não participa de outra empresa da mesma modalidade, estando desimpedido para constituir a presente EIRELI.

**DO FORO**

**CLÁUSULA DÉCIMA TERCEIRA.** Fica eleito o foro de **BLUMENAU** para o exercício e o

dk.

JUDESC 2606

JUDESC

**ATO CONSTITUTIVO DA EMPRESA INDIVIDUAL DE RESPONSABILIDADE  
LIMITADA  
CCK COMERCIAL EIRELI**

cumprimento dos direitos e obrigações resultantes deste ato constitutivo

BLUMENAU, 3 de março de 2015.

*Carin C. Blaesing Koch*

CARIN CHRISTA BLAESING KOCH

CPF: 466.363.669-15

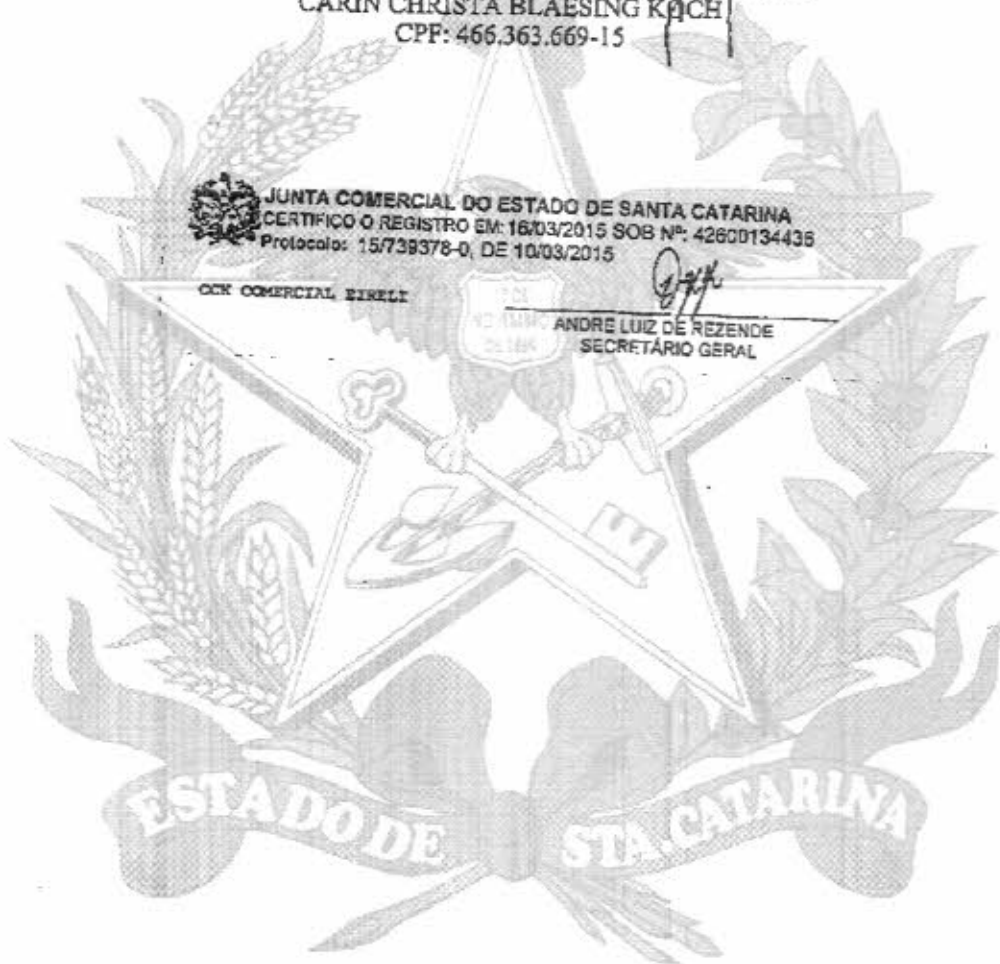

**Balanco Patrimonial em 01/01/2018 a 31/12/2018**

Classificação	Nome	Saldo atual
01	ATIVO	85.564,98
01.1	ATIVO CIRCULANTE	85.564,98
01.1.1	DISPONIBILIDADES	75.658,36
01.1.1.01	CAIXA	53.457,91
01.1.1.02	BANCOS CONTA MOVIMENTO	26.190,45
01.1.2	DIREITOS REALIZÁVEIS A CURTO PRAZO	5.606,62
01.1.2.01	CLIENTES NACIONAIS	5.692,00
01.1.2.07	ADIANTAMENTOS	8,00
01.1.2.10	ESTOQUES	6,62
02	PASSIVO	85.564,98
02.1	PASSIVO CIRCULANTE	2.871,37
02.1.1	FORNECEDORES NACIONAIS	2.046,11
02.1.1.05	FORNECEDORES DIVERSOS	2.046,11
02.1.3	OBRIGAÇÕES TRABALHISTAS	880,80
02.1.3.03	FOLHA DE PAGAMENTO DE DIRIGENTES	704,00
02.1.3.04	ENCARGOS SOCIAIS A PAGAR	96,80
02.1.4	OBRIGAÇÕES TRIBUTÁRIAS	35,46
02.1.4.03	IMPOSTOS E CONTRIBUIÇÕES S/RECEITAS	35,46
02.1.5	CONTAS A PAGAR	8,98
02.1.5.02	DEMAIS CONTAS A PAGAR	8,98
02.3	PATRIMÔNIO LÍQUIDO	82.593,61
02.3.1	CAPITAL	78.900,00
02.3.1.01	CAPITAL SOCIAL	78.900,00
02.3.4	PREJUÍZOS ACUMULADOS	3.793,61
02.3.4.04	RESULTADO DO EXERCÍCIO	3.793,61

Reconhecemos a exatidão do presente Balanco Patrimonial em 01/01/2018 a 31/12/2018, a vista dos documentos apresentados, cujo Ativo e Passivo importam R\$ 85.564,98 - (Oitenta e Cinco Mil Quinhentos e Sessenta e Quatro Reais e Nove e Oito Centavos)

Blumenau/SC, 31 Dezembro de 2018.

ESTADO DE SANTA CATARINA

  
Rafael Cristian Laureano Filho

Contador  
CPF : 011.324.869-07  
CRC : 1.SC-041000/0-7

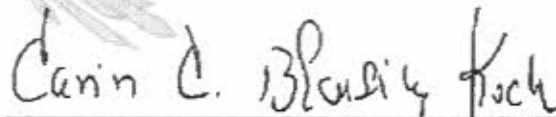

CARIN CHRISTA BLAESING KOCH  
Titular Pessoa Física  
CPF : 488.383.688-15



JUNTA COMERCIAL DO ESTADO DE SANTA CATARINA  
CERTIFICO O REGISTRO EM: 10/04/2017 SOB Nº: 20170455904  
Protocolo: 17/045590-4, DE 23/03/2017

Empresa: 42 6 0013443 6  
CCK COMERCIAL EIRELI EPP

  
HENRY GOY PETRY NETO  
SECRETÁRIO GERAL



PODER JUDICIÁRIO  
JUSTIÇA DO TRABALHO

### **CERTIDÃO NEGATIVA DE DÉBITOS TRABALHISTAS**

Nome: CCK COMERCIAL EIRELI - EPP (MATRIZ E FILIAIS)  
CNPJ: 22.065.938/0001-22  
Certidão nº: 128305072/2017  
Expedição: 04/05/2017, às 11:57:16  
Validade: 30/10/2017 - 180 (cento e oitenta) dias, contados da data de sua expedição.

Certifica-se que **CCK COMERCIAL EIRELI - EPP (MATRIZ E FILIAIS)**, inscrito(a) no CNPJ sob o nº **22.065.938/0001-22**, **NÃO CONSTA** do Banco Nacional de Devedores Trabalhistas.

Certidão emitida com base no art. 642-A da Consolidação das Leis do Trabalho, acrescentado pela Lei nº 12.440, de 7 de julho de 2011, e na Resolução Administrativa nº 1470/2011 do Tribunal Superior do Trabalho, de 24 de agosto de 2011.

Os dados constantes desta Certidão são de responsabilidade dos Tribunais do Trabalho e estão atualizados até 2 (dois) dias anteriores à data da sua expedição.

No caso de pessoa jurídica, a Certidão atesta a empresa em relação a todos os seus estabelecimentos, agências ou filiais.

A aceitação desta certidão condiciona-se à verificação de sua autenticidade no portal do Tribunal Superior do Trabalho na Internet (<http://www.tst.jus.br>).

Certidão emitida gratuitamente.

#### **INFORMAÇÃO IMPORTANTE**

Do Banco Nacional de Devedores Trabalhistas constam os dados necessários à identificação das pessoas naturais e jurídicas inadimplentes perante a Justiça do Trabalho quanto às obrigações estabelecidas em sentença condenatória transitada em julgado ou em acordos judiciais trabalhistas, inclusive no concernente aos recolhimentos previdenciários, a honorários, a custas, a emolumentos ou a recolhimentos determinados em lei; ou decorrentes de execução de acordos firmados perante o Ministério Público do Trabalho ou Comissão de Conciliação Prévia.





CERTIDÃO SIMPLIFICADA

Página 1 de 1

Certificamos que as informações abaixo constam dos documentos arquivados nesta Junta Comercial e são vigentes na data da sua expedição.

<b>Nome Empresarial:</b> CCK COMERCIAL EIRELI EPP			
<b>Natureza Jurídica:</b> EMPRESA INDIVIDUAL DE RESPONSABILIDADE LTDA			
<b>Número de Identificação do Registro de Empresas - NIRE (Sede)</b> 42 6 0013443-6	<b>CNPJ</b> 22.065.938/0001-22	<b>Data de Arquivamento do Ato Constitutivo</b> 16/03/2015	<b>Data de Início de Atividade</b> 16/03/2015
<b>Endereço Completo (Logradouro, N° e Complemento, Bairro, Cidade, UF, CEP)</b> RUA BAHIA, 1447-SALA 01, DO SALTO, BLUMENAU, SC, 89.031-001			
<b>Objeto Social</b> COMERCIO ATACADISTA DE MATERIAIS PARA SANEAMENTO, HIDRÁULICOS, COMPRESSORES, VÁLVULAS, MATERIAIS ELETRICOS, FERRAGENS E FERRAMENTAS, EQUIPAMENTOS ELÉTRICOS DE USO PESSOAL E DOMÉSTICO, APARELHOS ELETRÔNICOS DE USO PESSOAL E DOMÉSTICO, MATERIAIS DE CONSTRUÇÃO			
<b>Capital: R\$</b> 78.800,00 (SETENTA E OITO MIL E OITOCENTOS REAIS)	<b>Capital Integralizado: R\$</b> 78.800,00 (SETENTA E OITO MIL E OITOCENTOS REAIS)	<b>Microempresa ou Empresa de Pequeno Porte (Lei nº 123/2006)</b> Empresa de pequeno porte	<b>Prado de Duração</b> Indeterminado
<b>Titular Nome/CPF</b> CARIN CHRISTA BLAESING KOCH 466.363.669-15	<b>Administrador</b> sim	<b>Início do Mandato</b> 16/03/2015	<b>Término do Mandato</b> XXXXXXXXXX
<b>Administrador Nomeado/Término do Mandato</b>			<b>Término do Mandato</b>
<b>Nome/CPF</b> CARIN CHRISTA BLAESING KOCH 466.363.669-15			XXXXXXXXXX
<b>Último Arquivamento</b> Data: 16/03/2015 Número: 20157393712 Ato: ENQUADRAMENTO DE EMPRESA DE PEQUENO PORTE Evento(s): ENQUADRAMENTO DE EMPRESA DE PEQUENO PORTE			<b>Situação</b> REGISTRO ATIVO <b>Status</b> XXXXXXXXXXXXXX

Florianópolis - SC, terça-feira, 28 de março de 2017

ROBERTA WEBER  
SECRETÁRIA GERAL EM EXERCÍCIO

Eu,  
Conferi e assino.



**CERTIDÃO**  
**FALÊNCIA, CONCORDATA E RECUPERAÇÃO JUDICIAL**

**CERTIDÃO Nº: 4290012**

**FOLHA: 1/1**

À vista dos registros civis constantes nos sistemas de informática do Poder Judiciário do Estado de Santa Catarina da Comarca de Blumenau, com distribuição anterior à data de 03/05/2017, verificou-se NADA CONSTAR em nome de:

**CCK COMERCIAL EIRELI, portador do CNPJ: 22.065.938/0001-22.** .....

**OBSERVAÇÕES:**

- a) para a emissão desta certidão, foram considerados os normativos do Conselho Nacional de Justiça;
- b) os dados informados são de responsabilidade do solicitante e devem ser conferidos pelo interessado e/ou destinatário;
- c) a autenticidade deste documento poderá ser confirmada no endereço eletrônico [http://www.tjsc.jus.br/portal.opção Certidões/Conferência de Certidão](http://www.tjsc.jus.br/portal.opçãoCertidões/Conferência de Certidão);
- d) para a Comarca da Capital, a pesquisa abrange os feitos em andamento do Foro Central, Eduardo Luz, Norte da Ilha, Fórum Bancário e Distrital do Continente;
- e) certidão é expedida em consonância com a Lei nº 11.101/2005, com a inclusão das classes extrajudiciais: 128 - Recuperação Extrajudicial e 20331 - Homologação de Recuperação Extrajudicial.

Certifico finalmente que esta certidão é isenta de custas.

Esta certidão foi emitida pela Internet e sua validade é de 60 dias.

Blumenau, quinta-feira, 4 de maio de 2017.

**PEDIDO Nº:** **5969825**

000490

REPÚBLICA FEDERATIVA DO BRASIL  
MINISTÉRIO DAS CIDADES  
DEPARTAMENTO NACIONAL DE TRANSITO  
CARTEIRA NACIONAL DE HABILITACAO

NOME  
EMERSON LOTS KOCH



DOC. IDENTIFIC. ORG. EMISOR/UF  
2710119 SSP SC

CV  
932.555.228-72 ORGANIZACAO  
28/10/1972

PLACAO  
LITIX CARLOS KOCH

MARIA IZEA PEREIRA  
KOCH

PERMISSAO  
ACI CAT. A/B  
D

PROFISSAO  
02130403127  
VALIDADEZ  
13/02/2017  
EMISSAO  
18/12/1991

REMARKS

ASSINATURA DO TITULAR

LOCAL  
BLUMENAU, SC  
DATA DE EMISSAO  
27/02/2012

VENICIONARIO  
VENICIONARIO C. R. KOCH  
VENICIONARIO  
VENICIONARIO

NUMERO  
13482906189  
SC078186556

ASSINATURA DA SECRETARIA

DETRAN - SC - SANTA CATARINA

VALIDADEZ  
9 - TERRITORIO NACIONAL  
528154743

VALIDADEZ  
528154743

Presidência da República  
 JUDESC 2610  
 Secretaria da Micro e Pequena Empresa  
 Secretaria de Racionalização e Simplificação  
 Departamento de Registro Empresarial e Integração  
 JUNTA COMERCIAL DO ESTADO DE SANTA CATARINA



## DECLARAÇÃO DE ENQUADRAMENTO DE EPP

A empresa (EIRELI) CCK COMERCIAL EIRELI estabelecida na(o) RUA BAHIA, 1447, SALA 01, DO SALTO, BLUMENAU, SC, CEP 89.031-001, requer a Vossa Senhoria o arquivamento do presente instrumento e declara, sob as penas da lei, que se enquadra nas condições de EMPRESA DE PEQUENO PORTE, nos termos da Lei Complementar nº 123, de 14/12/2006.

Código do ato: 316

Descrição do Ato: Enquadramento EMPRESA DE PEQUENO PORTE

BLUMENAU, 3 de março de 2015.

*Carin C. Blasius Koch*

Titular Pessoa Física: CARIN CRISTA BLAESING KOCH

Para uso exclusivo da Junta Comercial

DEFERIDO EM \_\_\_\_/\_\_\_\_/\_\_\_\_

Etiqueta de registro



JUNTA COMERCIAL DO ESTADO DE SANTA CATARINA  
 CERTIFICO O REGISTRO EM: 16/03/2015 SOB Nº: 20157393712  
 Protocolo: 15/739371-2, DE 10/03/2015

Empresa: 42 6 0013443 6  
 CCK COMERCIAL EIRELI

*Andre Luiz de Rezende*  
 ANDRÉ LUIZ DE REZENDE  
 SECRETÁRIO GERAL

Requerimento: 81500000170980

000492

**ALVARÁ - 2017**  
 DE INSTALAÇÃO E LOCALIZAÇÃO  
 E FUNCIONAMENTO

www.blumenau.sc.gov.br

**PREFEITURA  
DE BLUMENAU**

 Secretaria da Fazenda  
 Diretoria de Receita

Data de emissão: 04/05/2017

CONCEDIDO A				CMC
<b>CCK COMERCIO EIRELI EPP</b>				109198
NATUREZA JURÍDICA 2305 - EMPRESA INDIVIDUAL DE RESP.LIMITADA (DE NATUREZA EMPRESARIA)			ÁREA UTILIZADA (m²) 277,72	
PARA ESTABELECEER NA RUA BAHIA, 1447,SALA 01, DO SALTO, 89031-000				
ATIVIDADE PRINCIPAL E ATO CNAE: 4669-9/01 - COMÉRCIO ATACADISTA DE BOMBAS E COMPRESSORES; PARTES E PEÇAS, SD				
ATIVIDADE SECUNDARIA E ATOS CNAE: 4679-6/04 - COMÉRCIO ATACADISTA ESPECIALIZADO DE MATERIAIS DE CONSTRUÇÃO NÃO ESPECIFICADOS ANTERIORMENTE, SD CNAE: 4672-9/00 - COMÉRCIO ATACADISTA DE FERRAGENS E FERRAMENTAS, SD CNAE: 4673-7/00 - COMÉRCIO ATACADISTA DE MATERIAL ELÉTRICO, SD CNAE: 4649-4/02 - COMÉRCIO ATACADISTA DE APARELHOS ELETRÔNICOS DE USO PESSOAL E DOMÉSTICO, SD CNAE: 4649-4/01 - COMÉRCIO ATACADISTA DE EQUIPAMENTOS ELÉTRICOS DE USO PESSOAL E DOMÉSTICO, SD				
Tipo de empresa MATRIZ	CNPJ 22.065.938/0001-22	REGIME DE TRIBUTAÇÃO Simples Nacional	VALIDADE 30/04/2018	INÍCIO DA ATIVIDADE 16/03/2015
<b>OBRIGATÓRIA A FIXAÇÃO DO ALVARÁ EM LOCAL VISÍVEL.</b>			DATA DO PAGAMENTO DA TAXA DE LICENÇA: 02/05/2017	

CÓDIGO DE VALIDAÇÃO: 6ccef670b28D88

**DOCUMENTO VÁLIDO PARA FUNCIONAR SE ATENDIDOS OS DISPOSITIVOS LEGAIS**

1. Lei Estadual N° 16.157/2013 e Decreto Estadual N° 1.957/2013.
2. Lei complementar municipal N° 751/2010 - Código de Zoneamento, uso e ocupação do Solo
3. Lei Municipal N° 2.047/1974 - Código de Posturas Municipais.
4. Lei Complementar Municipal N°84/1995 - Código Municipal de Saúde.
5. Lei Complementar Municipal N° 747/2010 - Código Municipal de Meio Ambiente

**SIGLAS**

AF = Atendimento/Funcionários	CT = Centro de treinamento	PD = Centro de processamento de dados
AL = Almoarifado	DF = Depósito Fechado	PE = Ponto de exposição
AT = Antena de transmissão	EA = Escritório administrativo	SD = Sede
CB = Unidade de abastecimento de combustíveis	GM = Garagem	UA = Unidade de atendimento avançada
CE = Caixa eletrônico	OF = Oficina de reparação	UE = Unidades de ensino



REPÚBLICA FEDERATIVA DO BRASIL  
CADASTRO NACIONAL DA PESSOA JURÍDICA

NÚMERO DE INSCRIÇÃO 22.065.938/0001-22 MATRIZ	COMPROVANTE DE INSCRIÇÃO E DE SITUAÇÃO CADASTRAL	DATA DE ABERTURA 16/03/2015
---	---	--------------------------------

NOME EMPRESARIAL CCK COMERCIAL EIRELI - EPP
--

TÍTULO DO ESTABELECIMENTO (NOME DE FANTASIA) CCK COMERCIAL EIRELI
--

CODIGO E DESCRIÇÃO DA ATIVIDADE ECONÔMICA PRINCIPAL 46.69-9-01 - Comércio atacadista de bombas e compressores; partes e peças
--

CODIGO E DESCRIÇÃO DAS ATIVIDADES ECONÔMICAS SECUNDÁRIAS 46.49-4-02 - Comércio atacadista de aparelhos eletrônicos de uso pessoal e doméstico 46.49-4-01 - Comércio atacadista de equipamentos elétricos de uso pessoal e doméstico 46.72-9-00 - Comércio atacadista de ferragens e ferramentas 46.73-7-00 - Comércio atacadista de material elétrico 46.79-6-04 - Comércio atacadista especializado de materiais de construção não especificados anteriormente
--

CODIGO E DESCRIÇÃO DA NATUREZA JURÍDICA 230-5 - Empresa Individual de Responsabilidade Limitada (de Natureza Empresária)
---

LOGRADOURO R. BAHIA	NÚMERO 1447	COMPLEMENTO SALA: 01;
------------------------	----------------	--------------------------

CEP 89.031-001	BARRIO/DISTRITO DO SALTO	MUNICÍPIO BLUMENAU	UF SC
-------------------	-----------------------------	-----------------------	----------

ENDEREÇO ELETRÔNICO L.ACONTABILIDADE@TERRA.COM.BR	TELEFONE (47) 3323-4992
--	----------------------------

ENTE FEDERATIVO RESPONSÁVEL (EFR) *****
--

SITUAÇÃO CADASTRAL ATIVA	DATA DA SITUAÇÃO CADASTRAL 16/03/2015
-----------------------------	--

MOTIVO DE SITUAÇÃO CADASTRAL
------------------------------

SITUAÇÃO ESPECIAL *****	DATA DA SITUAÇÃO ESPECIAL *****
----------------------------	------------------------------------

**Certificado de Regularidade do FGTS - CRF**

**Inscrição:** 22065938/0001-22  
**Razão Social:** CCK COMERCIAL EIRELI EPP  
**Nome Fantasia:** CCK COMERCIAL EIRELI  
**Endereço:** R BAHIA 1447 SL 01 / DO SALTO / BLUMENAU / SC / 89031-001

A Caixa Econômica Federal, no uso da atribuição que lhe confere o Art. 7, da Lei 8.036, de 11 de maio de 1990, certifica que, nesta data, a empresa acima identificada encontra-se em situação regular perante o Fundo de Garantia do Tempo de Serviço - FGTS.

O presente Certificado não servirá de prova contra cobrança de quaisquer débitos referentes a contribuições e/ou encargos devidos, decorrentes das obrigações com o FGTS.

**Validade:** 03/05/2017 a 01/06/2017

**Certificação Número:** 2017050304120907921590

Informação obtida em 04/05/2017, às 11:54:21.

A utilização deste Certificado para os fins previstos em Lei está condicionada à verificação de autenticidade no site da Caixa: [www.caixa.gov.br](http://www.caixa.gov.br)



ESTADO DE SANTA CATARINA  
SECRETARIA DE ESTADO DA FAZENDA

### CERTIDÃO NEGATIVA DE DÉBITOS ESTADUAIS

Nome (razão social): **CCK COMERCIAL EIRELI LTDA - EPP**  
CNP./CPF: **22.065.938/0001-22**

**Ressalvando o direito da Fazenda Estadual de inscrever e cobrar as dívidas que vierem a ser apuradas, é certificado que não constam, na presente data, pendências em nome do contribuinte acima identificado, relativas aos tributos, dívida ativa e demais débitos administrados pela Secretaria de Estado da Fazenda.**

Dispositivo Legal: **Lei nº 3938/66, Art. 154**  
Número da certidão: **170140038122970**  
Data de emissão: **04/05/2017 11:55:33**  
Validade (Lei nº 3938/66, Art. 158, modificado pelo artigo 18 da Lei n 15.510/11.): **03/07/2017**

A autenticidade desta certidão deverá ser confirmada na página da Secretaria de Estado da Fazenda na Internet, no endereço: <http://www.sef.sc.gov.br>





MINISTÉRIO DA FAZENDA  
Secretaria da Receita Federal do Brasil  
Procuradoria-Geral da Fazenda Nacional

**CERTIDÃO NEGATIVA DE DÉBITOS RELATIVOS AOS TRIBUTOS FEDERAIS E À DÍVIDA  
ATIVA DA UNIÃO**

Nome: **CCK COMERCIAL EIRELI - EPP**  
CNPJ: **22.065.938/0001-22**

Ressalvado o direito de a Fazenda Nacional cobrar e inscrever quaisquer dívidas de responsabilidade do sujeito passivo acima identificado que vierem a ser apuradas, é certificado que não constam pendências em seu nome, relativas a créditos tributários administrados pela Secretaria da Receita Federal do Brasil (RFB) e a inscrições em Dívida Ativa da União junto à Procuradoria-Geral da Fazenda Nacional (PGFN).

Esta certidão é válida para o estabelecimento matriz e suas filiais e, no caso de ente federativo, para todos os órgãos e fundos públicos da administração direta a ele vinculados. Refere-se à situação do sujeito passivo no âmbito da RFB e da PGFN e abrange inclusive as contribuições sociais previstas nas alíneas 'a' a 'd' do parágrafo único do art. 11 da Lei nº 8.212, de 24 de julho de 1991.

A aceitação desta certidão está condicionada à verificação de sua autenticidade na Internet, nos endereços <<http://www.receita.fazenda.gov.br>> ou <<http://www.pgfn.fazenda.gov.br>>.

Certidão emitida gratuitamente com base na Portaria Conjunta RFB/PGFN nº 1.751, de 02/10/2014.

Emitida às 11:57:33 do dia 04/05/2017 <hora e data de Brasília>.

Válida até 31/10/2017.

Código de controle da certidão: **BDF9.30E9.2D57.8AEB**

Qualquer rasura ou emenda invalidará este documento.



Secretaria da Fazenda  
Direção de Receita

**Gerência de Cobrança**

[www.blumenau.sc.gov.br](http://www.blumenau.sc.gov.br)

**000497**

**CERTIDÃO NEGATIVA DE DÉBITO**

**Nome: CCK COMERCIO EIRELI EPP**

**CPF/CNPJ: 22.065.938/0001-22**

**CMC: 109198**

**Endereço: BAHIA 1447, SALA 01, DO SALTO, BLUMENAU - SC, CEP 89031-000 - ATIVO/NORMAL**

Para fins de LICITAÇÃO.

Certificamos, nos termos do Artigo 2º do Decreto N° 9.101 de 29/01/2010, que inexistente débito impeditivo para a expedição desta Certidão em nome do contribuinte acima identificado, ressalvado ao Município de Blumenau o direito de cobrar qualquer importância que venha a ser apurada.

A presente Certidão Negativa de Débito, tem validade pelo prazo de 180 (Cento e oitenta) dias, contados da data de sua expedição. Esta certidão refere-se a débitos municipais.

Número de Certidão: 43729605179

Assinatura Digital: C69E073B54B7F100F9B171956B0B685D

Data/Hora Emissão: 04/05/2017 11:56:33

Data Validade: 31/10/2017

Atenção: Qualquer rasura ou emenda invalidará este documento

A autenticidade desta certidão deverá ser confirmada no endereço <http://www.blumenau.sc.gov.br/cidadao>

## ATESTADO DE CAPACIDADE TÉCNICA

Atestamos, para os devidos fins, que a empresa CCK Comercial Eireli, estabelecida à Rua Bahia, número 1447, Bairro do Salto, Blumenau, Santa Catarina, sob o CNPJ 22.065.938/0001-22 forneceu os seguintes materiais abaixo relacionados:

Item	Descrição do Material
1	PURIFICADOR IND REF PRE200E INOX 127V
2	MÁQUINA DE GELO EGE-300M 220V/60HZ C/ DEP
3	ASPIRADOR WAP TURBO 1600 25L 127V
4	REFIL GIROU TROCOU C+3 C/ BLISTER
5	BEBEDOURO HERMÉTICO STILO FUME 127V
6	CONDICIONADOR DE AR SPLIT EXTERNO 18000 Q/F 220V
7	CONDICIONADOR DE AR SPLIT INT. EVAP 18000 Q/F 220V
8	FOGÃO GÁS 4BC NEW ATENAS BCO 14
9	FOGÃO GÁS INDUSTRIAL EI8F 8 BC FORNO
10	FOGÃO GÁS INDSUTRIAL FFAP6F FUNCIONAL 6BC
11	ASPIRADOR GT3000 PRO 220V
12	AQUECEDOR DOMÉSTICO QUARTZO M AQ-02 220V
13	VENTILADOR COMERCIAL 3 PÁS AÇO 220V
14	VENTILADOR WIND 3 PÁS BRANCO 220V
15	VENTILADOR OSCILANTE COLUNA NOTOS 50 220V

Declaramos que a empresa CCK Comercial Eireli cumpriu na íntegra o fornecimento, não existindo até a presente data, nada em nossos arquivos que possa desabonar sua capacidade técnica, operacional e financeira.

Blumenau, 16 de Fevereiro de 2017.

  
FILIPE DOS SANTOS NUNES  
Departamento de Compras

22 477 998/0001-52  
HIDROMEGA COM. E INSTALAÇÕES  
INDUSTRIAIS LTDA - EPP  
RUA PROFESSOR MAX HUMPL, 1250 - SL 01  
SALTO DO NORTE - CEP 89065-500  
BLUMENAU - SC

000499

CCK COMERCIAL EIRELI  
CNPJ: 22.065.938/0001-22

Rua Bahia, 1447 – Sala 01 – Bairro do Salto – Blumenau – SC  
IE: 257.869.042 - IM: 109.198

## DECLARAÇÃO DE EMPRESA DE PEQUENO PORTE

A CCK Comercial Eireli, sob o CNPJ 22.065.938/0001-22, com sede na Rua Bahia, nº 1447, Sala 01, Bairro do Salto, Blumenau, Santa Catarina, CEP 89031-001, através de seu representante legal infra-assinado, declara, sob as penas do artigo 299 do Código Penal, que se enquadra na situação de microempresa, empresa de pequeno porte ou cooperativa, nos termos da Lei Complementar nº 123/06, alterada pela Lei Complementar nº 147/14, bem assim que inexistem fatos supervenientes que conduzam ao seu desenquadramento desta situação.

Blumenau, 09 de Junho de 2017.

  
Emerson Luis Koch  
Representante Responsável  
CPF: 932.595.229-72  
RG: 2.210.119-5-SSP-SC

CCK COMERCIAL EIRELI  
CNPJ: 22.065.938/0001-22

Rua Bahia, 1447 – Sala 01 – Bairro do Salto – Blumenau – SC  
IE: 257.869.042 - IM: 109.198

## DECLARAÇÃO DE FATOS IMPEDITIVOS

A CCK Comercial Eireli, sob o CNPJ 22.065.938/0001-22, com sede na Rua Bahia, n° 1447, Sala 01, Bairro do Salto, Blumenau, Santa Catarina, CEP 89031-001, DECLARA, sob as penas da lei, que não está sujeita a qualquer impedimento legal para licitar ou contratar com a Administração, ciente da obrigatoriedade de declarar ocorrências posteriores.

Blumenau, 09 de Junho de 2017.



Emerson Luis Koch  
Representante Responsável  
CPF: 932.595.229-72  
RG: 2.210.119-5-SSP-SC

CCK COMERCIAL EIRELI  
CNPJ: 22.065.938/0001-22

Rua Bahia, 1447 – Sala 01 – Bairro do Salto – Blumenau – SC  
IE: 257.869.042 - IM: 109.198

## DECLARAÇÃO DE GARANTIA E ASSISTÊNCIA TÉCNICA

A CCK Comercial Eireli, sob o CNPJ 22.065.938/0001-22, com sede na Rua Bahia, nº 1447, Sala 01, Bairro do Salto, Blumenau, Santa Catarina, CEP 89031-001, compromete-se a prestar garantia, nos seguintes termos:

- (a) O objeto terá prazo de garantia de 12 (Doze) meses, a contar do recebimento definitivo.
- (b) Durante o período de garantia, a adjudicatária, independentemente de ser ou não fabricante do objeto, obriga-se a substituir ou reparar, sem ônus para o órgão, o objeto que apresentar defeitos ou incorreções resultantes da fabricação, no prazo máximo de 15 (quinze) dias, a contar da notificação.
- (c) O pedido de substituição ou reparo do objeto, durante o período de garantia, será formalizado por telefone, e-mail, fax ou outro meio hábil de comunicação.
- (d) Conforme o disposto no edital em epígrafe, declaramos que o responsável técnico pela serviços, caso venhamos a vencer a referida licitação, é:
- FRANCISCO BELTRAO PR ELETROLANDIA RUA VENEZUELA 750 LUTHER KING (46) 3523-2640
  - AMPERE PR REFRIGERACAO PAGNONCELLI AV REPUBLICA ARGENTINA 225 NOSSA SENHORA DAS GRACAS (46) 3547-3599

Blumenau, 09 de Junho de 2017.

  
Emerson Luis Koch  
Representante Responsável  
CPF: 932.595.229-72  
RG: 2.210.119-5-SSP-SC

CCK COMERCIAL EIRELI  
CNPJ: 22.065.938/0001-22

Rua Bahia, 1447 – Sala 01 – Bairro do Salto – Blumenau – SC  
IE: 257.869.042 - IM: 109.198

## DECLARAÇÃO DE MENOR

A CCK Comercial Eireli, sob o CNPJ 22.065.938/0001-22, com sede na Rua Bahia, nº 1447, Sala 01, Bairro do Salto, Blumenau, Santa Catarina, CEP 89031-001, DECLARA, sob as penas da lei, para fins do disposto no inciso V do artigo 27 da Lei Federal nº 8.666, de 21 de junho de 1993, acrescido pela Lei nº 9.854, de 27 de outubro de 1999, que não emprega menor de dezoito anos em trabalho noturno, perigoso ou insalubre e que não emprega menor de dezesseis anos.

Blumenau, 09 de Junho de 2017.

  
Emerson Luis Koch  
Representante Responsável  
CPF: 932.595.229-72  
RG: 2.210.119-5-SSP-SC